

仕様表

区分*	瞬間式	貯湯式		
型式	HOB-5100	HOB-3100	HOB-1100	
給水方式	水道直結給水式			
定格消費電力 100V(50/60Hz)	1,210W	334W	332W	
洗浄装置	おしり 洗浄水量	0.26~0.45L/分 (5段階)	0.25~0.65L/分 (5段階)	0.25~0.65L/分 (3段階)
	ビデ 洗浄水量	0.26~0.45L/分 (5段階)	0.35~0.65L/分 (5段階)	0.35~0.65L/分 (3段階)
	温度調節	約35.5~39.5℃ (3段階)および切	約37~40℃(3段階)および切	
	貯湯量	—	約0.6L	
安全装置	温度ヒューズ・温度過昇防止装置・逆流防止装置			
暖房便座	温度調節	約29~37℃(3段階)および切		
	安全装置	温度ヒューズ・温度過昇防止装置		
脱臭装置	方式	触媒脱臭	—	
	風量	0.1m ³ /分	—	
使用水圧範囲	49~735kPa(0.5~7.5kgf/cm ²)			
寸法(cm)	幅46.7×高さ15.9×奥行51.5	幅47.1×高さ15.9×奥行51.5		
本体質量(kg)	4.6	3.5		
電源コード長さ(m)	0.95			

*省エネ法(2012年度基準)の区分

2012年度 省エネ基準について 2007年11月26日の官報より

 マークは省エネの目印です。

 このマークは、商品の省エネ性を表示するものです。商品をお選びになる時のご参考にしてください。「省エネ基準達成率」は、省エネ法に定められた2012年度基準に対する達成率を示しています。

 このマークは、省エネ基準を達成した機種を示します。

■消費電力測定基準

省エネ法に基づいて、湯沸かし方式などの種類別の算定式により、4人家族(男性2人、女性2人)で1日あたり16回使用した場合を基準に、貯湯部は季節別、温水部は年平均で年間消費電力量を算出したものです。タイマー節電機能は、一般家庭でのタイマー平均使用時間(7.7時間)で算出しております。

■温水洗浄便座の消費電力量について

年間消費電力量・省エネ基準達成率は、2012年度基準に基づく測定値で()内はタイマー節電を使用しない場合の年間消費電力量です。消費電力量は、季節によって異なることから、「年間あたり」の値にしています。実際にお使いになる時の消費電力量は、周辺温度や機器の温度設定、節電機能など使い方によって変化しますので、あくまで目安としてご覧ください。

■電気代の計算方法

$$\text{年間電気代の目安 (円/年) (税込)} = \text{年間消費電力量 (kWh/年)} \times 27\text{円/kWh}^*$$

※電気代は、電力会社ならびに各ご家庭の使用電力量によって異なりますが、目安として電力料金目安単価27円/kWh(税込)で計算しました。(1円単位四捨五入)

■省エネのための上手な使い方

1. 使用後は便ふたをしめる
2. 設定温度は低めにする
3. 節電機能を使う
4. 長時間使用しない場合は電源を切る



安全に関するご注意

●ご使用前に取扱説明書をよくお読みの上、正しくお使いください。

取扱説明書はホームページからもご覧いただけます。http://kadenfan.hitachi.co.jp/manual/

- 消費電力が1kW以上の機器は、定格15A以上の電源コンセントに直接接続してお使い下さい。火災の原因となります。
- 浴室や風雨にさらされる場所など湿気の多い場所には据え付けしないで下さい。感電、火災、故障、変形などのおそれがあります。
- 浴室内など湿気の多い場所には据え付けしないで下さい。

長年ご使用の温水洗浄便座の点検を!

- 長年ご使用の温水洗浄便座は点検(有料)を行ってください。
- 温水洗浄便座の補修用性能部品の保有期間は、製造打ち切り後6年です。

愛情点検 ご使用の際、このような症状はありませんか?

- 水漏れがする。(配管接続部、本体内部)
- 本体や便座にひびや割れが入っている。
- 異常な音や焦げ臭いにおいがする。
- 電源コードを動かすと通電したり、しなかったりする。
- 電源プラグや電源コードが異常に熱い。
- 本体や操作部が異常に熱い。
- その他、異常・故障がある。

ご使用中止

故障や事故防止のため、コンセントから電源プラグを抜き、止水栓を開けて直ちに販売店にご連絡ください。点検・修理についての費用など詳しいことは販売店にご相談ください。

保証書に関するお願い

- ご購入の際は、ご購入年月日、販売店名などの所定事項が記入された「保証書」を必ずお受け取りになり、大切に保管してください。
- 「製造番号」は安全確保上重要なものです。ご購入の際は、商品本体に「製造番号」が表示されているかお確かめください。

●このカタログに掲載の商品は国内一般家庭用です。●機種によっては品切れ、仕様変更の場合がございますので、ご了承ください。●カタログと実際の商品の色とは印刷物のため、多少異なる場合があります。お求めの際は店頭でお確かめください。●カタログの内容についてのお問い合わせは、お近くの販売店にご相談ください。●もし販売店でおわかりにならないときは、下記のご相談窓口におたずねください。

信用と行きとどいたサービスの当店へどうぞ。

■商品のお買物・お取り扱いについてのご相談窓口

お客様相談センター TEL: 0120-8802-28

携帯電話: 050-3152-2828(有料)

FAX: 0120-3121-34

受付時間 9:00~17:30(月~土)、9:00~17:00(日・祝日)(年末年始は休ませていただきます)

●本窓口等で取得致しましたお客様の個人情報は、お客様のご相談およびサポート等への対応を目的として利用し、適切に管理します。●ご相談、ご依頼いただいた内容によっては弊社のグループ会社や協力会社にお客様の個人情報を提供し対応させていただきます。●弊社「個人情報保護に関する」は下記をご参照ください。

https://www.hitachi-gls.co.jp/utility/privacy/



表示を正しく
家電公取協会員

当社は、適正な表示を
推進しています。

このカタログの記載内容は2021年2月現在のものです。 GLS-HOB2101

日立グローバルライフソリューションズ株式会社

〒105-8410 東京都港区西新橋2-15-12

この印刷物は環境に配慮して
植物油インキを使用しています。



360°ハピネス
ひとりひとりに、うれしい暮らしを

HITACHI
Inspire the Next

温水洗浄便座

総合カタログ 2021-春

いつも清潔
気持ちよく使える。



操作リモコン



人体センサー

使う時だけ、水を温める瞬間湯沸かし方式

2012年度 省エネ基準達成率131%^{※1}

HOB-5100

※1 2012年度基準は2007年11月26日の官報より。



商品の価格には、配送・設置調整・別売部品・工事・使用済み商品の引き取り等の費用は含まれておりません。



トイレで、こんなに省エネできる!

2012年度省エネ基準^{※1}を**131%**達成しました。

HOB-5100	
目標年度2012年度 省エネ基準 達成率 131%	年間電気代 約2,780円 ^{※3}
年間消費 103kWh/年 電力量 ^{※2} (139kWh/年)	

※1 2012年度基準は2007年11月26日の官報より。※2 年間消費電力量は4人家族(男性2人・女性2人)で使用の場合。[室温:5℃(冬季)・15℃(春秋)・28℃(夏季)、水温:15℃]おしり洗浄使用1日4回、ビデ洗浄使用1日8回、男性小用1日4回で省エネ法(2012年度基準)の測定方法に準拠し、標準品を測定して計算しました。()内は8時間切設定による節電をしない場合の年間消費電力量です。※3 年間消費電力量103kWh/年、電力料金目安単価:27円/kWh(税込)で計算(1円単位四捨五入)

便座温度をかしこく管理 おまかせ節電 (便座温度)

節電ボタンを押すと、お使いにならない時間帯をマイコンが記憶し、その時間帯は便座温度を自動的に低くすることにより節電します。

使うときだけ温める 瞬間湯沸かし方式

使う時にすばやくお湯をつくる湯沸かしユニットを搭載。お湯にして保温しておく必要がないので、経済的です。

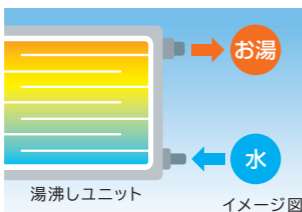

用途によって選べる 3つの洗浄方法

標準洗浄に加え、用途やお好みによって水流の種類と、ノズルの動きが選べます。多彩な水流で気持ちのよい洗浄ができます。

	リズム洗浄	ムーブ洗浄	ワイド洗浄
【強】	イメージ図	イメージ図	イメージ図
【弱】	イメージ図	イメージ図	イメージ図
	水流の強弱を繰り返し、洗浄します。	ノズルを前後に動かしながら、広範囲に洗浄。	やわらかな水流でおしりをやさしく洗浄します。(ビデ洗浄にはありません)



約40℃のお湯でノズルを洗浄 ノズル除菌^{※4}クリーニング

約40℃の温水を流しながらノズルを移動し、根元から先端まで除菌・洗浄します。



※4 ノズル除菌クリーニングの除菌部分と試験結果=ノズル穴の近傍 ●試験機関:(一財)日本食品分析センター ●試験方法:熱抵抗性試験法 ●除菌方法:温水による洗浄 ●試験結果:1分間洗浄後99%以上抑制(上記試験は2種類のみの菌で実施) ●試験成績書発行年月日:平成26年2月14日 ●試験成績書発行番号:第13062012001-01号/第13062012001-02号

汚れが付きにくく丈夫 ステンレスノズル



汚れが付きにくく、丈夫なステンレス素材を採用。さらに2つの洗浄口が1つの穴で切り替わるから、使わない洗浄口を汚れから守ります。

クリーンな便座で毎日快適 抗菌便座^{※5} ※6

※5 ●HOB-5100の抗菌効果は公的機関により証明されています。SIAAマークは、ISO22196法により評価された結果に基づき、抗菌製品技術協議会ガイドラインで品質管理・情報公開された製品に表示されています。※6 便座(着座面):●試験機関:石塚硝子(株)抗菌試験所 ●試験方法:フィルム密着法 JIS Z 2801 ●抗菌方法:抗菌剤を樹脂に練り込み ●試験結果:24時間後99%以上抑制(上記試験は2種類のみの菌で実施)



お手入れもラクラク 便ふた・本体着脱可能



着脱が簡単に行えるので、お手入れもラクラク。



手をふれないから快適 便ふた自動開閉

人体センサーが人を感知して、便ふたが自動で開閉し、直接手をふれません。また、腰をかがめることもなく、お年寄りにもやさしい機能です。



※人体センサーは熱の変化(人の動き)を検知しているため、室温が30℃以上になると作動しにくくなる場合があります。

イヤな臭いをすばやく脱臭 触媒脱臭

便座に座ると、着座を検知し、脱臭が自動的に始まります。

※飲食物による強臭便(にんにく臭など)の時は十分に脱臭できないことがあります。



大きなスイッチで、快適操作 操作リモコン

操作面が見やすく、スイッチも大きいので、お子様からお年寄りまで快適に使えるリモコンです。



HOB-5100

瞬間式*

- 水道直結給水式(普通・大型共用サイズ)
- 寸法:46.7(幅)×15.9(高さ)×51.5(奥行)cm
- 本体質量:4.6kg ●色:パステルアイボリー

オープン価格* 工事費別

省エネ	瞬間湯沸かし方式	おまかせ節電		
	8時間切タイマー			
清潔	便ふた・本体着脱	ステンレスノズル		
	抗菌便座	ノズル除菌クリーニング		
洗浄	おしり洗浄	おしりリズム洗浄	ビデ洗浄	ビデムーブ洗浄
	ワイド洗浄	おしりムーブ洗浄	ビデリズム洗浄	ノズル位置調節
快適	普通・大型共用サイズ	便座・便ふたリモコン開閉	便座・便ふたソフト閉止	暖房便座
	便ふた自動開閉	人体センサー	操作リモコン	
脱臭	触媒脱臭			



2012年度省エネ基準※1を達成しました。

HOB-3100・HOB-1100	
目標年度2012年度 省エネ基準達成率	117%
年間消費電力量※2 (216kWh/年)	年間電気代 約4,210円※3

※1 2012年度基準は2007年11月26日の官報より。※2 年間消費電力量は4人家族(男性2人・女性2人)で使用の場合。[室温:5℃(冬季)・15℃(春秋)・28℃(夏季)、水温:15℃]おしり洗浄使用1日4回、ビデ洗浄使用1日8回、男性小用1日4回で省エネ法(2012年度基準)の測定方法に準拠し、標準品を測定して計算しました。()内は8時間切設定による節電をしない場合の年間消費電力量です。※3 年間消費電力量156kWh/年、電力料金目安単価:27円/kWh(税込)で計算(1円単位四捨五入)

おまかせ節電(便座温度・温水温度)

節電ボタンを押すと、お使いにならない時間帯をマイコンが記憶し、その時間帯は便座温度、温水温度を自動的に低くすることにより節電します。



用途によって選べる

リズム洗浄&ムーブ洗浄 ※HOB-3100のみ

標準洗浄に加え、用途やお好みによってリズム洗浄、ムーブ洗浄が選べます。多彩な水流で気持ちのよい洗浄ができます。

リズム洗浄	ムーブ洗浄
<p>【強】 イメージ図</p> <p>水流の強弱を繰り返し、洗浄します。</p>	<p>イメージ図</p> <p>ノズルを前後に動かしながら、広範囲に洗浄。</p>



いつもノズルを清潔に ノズル洗浄機能

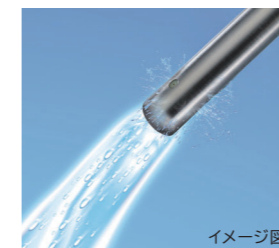

使用前と使用後に自動でノズルを洗浄します。

汚れが付きにくく丈夫 ステンレスノズル



汚れが付きにくく、丈夫なステンレス素材を採用。さらに2つの洗浄口が1つの穴で切り替わるから、使わない洗浄口を汚れから守ります。

クリーンな便座で毎日快適 抗菌便座※4 ※5

※4 ●HOB-3100・HOB-1100の抗菌効果は公的機関により証明されています。SIAAマークは、ISO22196法により評価された結果に基づき、抗菌製品技術協議会ガイドラインで品質管理・情報公開された製品に表示されています。※5 便座(着座面): ●試験機関:石塚硝子(株) 抗菌試験所 ●試験方法:フィルム密着法 JIS Z 2801 ●抗菌方法:抗菌剤を樹脂に練り込み ●試験結果:24時間後99%以上抑制(上記試験は2種類のみ菌で実施)



お手入れもラクラク 便ふた・本体着脱可能



着脱が簡単に行えるので、お手入れもラクラク。



イヤな臭いをすばやく脱臭 触媒脱臭

便座に座ると、着座を検知し、脱臭が自動的に始まります。
※飲食物による強臭便(にんにく臭など)の時は十分に脱臭できないことがあります。
※HOB-3100のみ



大きなスイッチで、快適操作 操作リモコン



※HOB-3100のみ



操作リモコン

HOB-3100

貯湯式* 貯湯量 約0.6L

オープン価格* 工事費別

- 水道直結給水式(普通・大型共用サイズ)
- 寸法:46.7(幅)×15.9(高さ)×51.5(奥行)cm
- 本体質量:3.5kg ●色:パステルアイボリー

省エネ	8時間切タイマー	清潔	便ふた・本体着脱	ノズル洗浄
	おまかせ節電		ステンレスノズル	抗菌便座
洗浄	おしり洗浄	快適	普通・大型共用サイズ	操作リモコン
	おしりリズム洗浄		便座・便ふたソフト閉止	暖房便座
脱臭	おしりムーブ洗浄	脱臭	触媒脱臭	
	ビデ洗浄			

※HOB-3100の温水タンクは約0.6Lです。中間の洗浄強さで、約60秒使うと冷たくなります。洗浄を止め、約5~7分待つとお湯になります。(水温によって異なります。)



HOB-1100

貯湯式* 貯湯量 約0.6L

オープン価格* 工事費別

- 水道直結給水式(普通・大型共用サイズ)
- 寸法:47.1(幅)×15.9(高さ)×51.5(奥行)cm
- 本体質量:3.5kg ●色:パステルアイボリー

省エネ	8時間切タイマー	清潔	便ふた・本体着脱	ノズル洗浄
	おまかせ節電		ステンレスノズル	抗菌便座
洗浄	おしり洗浄	快適	普通・大型共用サイズ	暖房便座
	ビデ洗浄		便座・便ふたソフト閉止	



※HOB-1100の温水タンクは約0.6Lです。中間の洗浄強さで、約60秒使うと冷たくなります。洗浄を止め、約5~7分待つとお湯になります。(水温によって異なります。)

商品の価格には、配送・使用済み商品の引き取り等の費用は含まれておりません。

温水洗浄便座ラインナップ表

区分*		瞬間式		貯湯式	
型式		HOB-5100		HOB-3100	
外観					
希望小売価格 工事費別		オープン価格*		オープン価格*	
洗浄	おしり洗浄	●ワイド、リズム、ムーブ、標準	●リズム、ムーブ、標準	●標準	
	ビデ洗浄	●リズム、ムーブ、標準	●リズム、ムーブ、標準	●標準	
	ノズル位置調節	●	●	—	
清潔	便ふた・本体着脱	●	●	●	
	抗菌便座	●	●	●	
	ノズル	ステンレス	ステンレス	ステンレス	
	ノズル洗浄	●	●	●	
快適	ノズル除菌クリーニング	●	—	—	
	普通・大型共用サイズ	●	●	●	
	便ふた自動開閉	●	—	—	
	便座・便ふたリモコン開閉	●	—	—	
	便座・便ふたソフト閉止	●	●	●	
	操作リモコン	●	●	—	
省エネ	人体センサー	●	—	—	
	瞬間湯沸かし方式	●	—	—	
	切タイマー	●(8時間)	●(8時間)	●(8時間)	
脱臭	節電機能	●	●	●	
	触媒脱臭	●	●	—	

*省エネ法(2012年度基準)の区分

寸法図

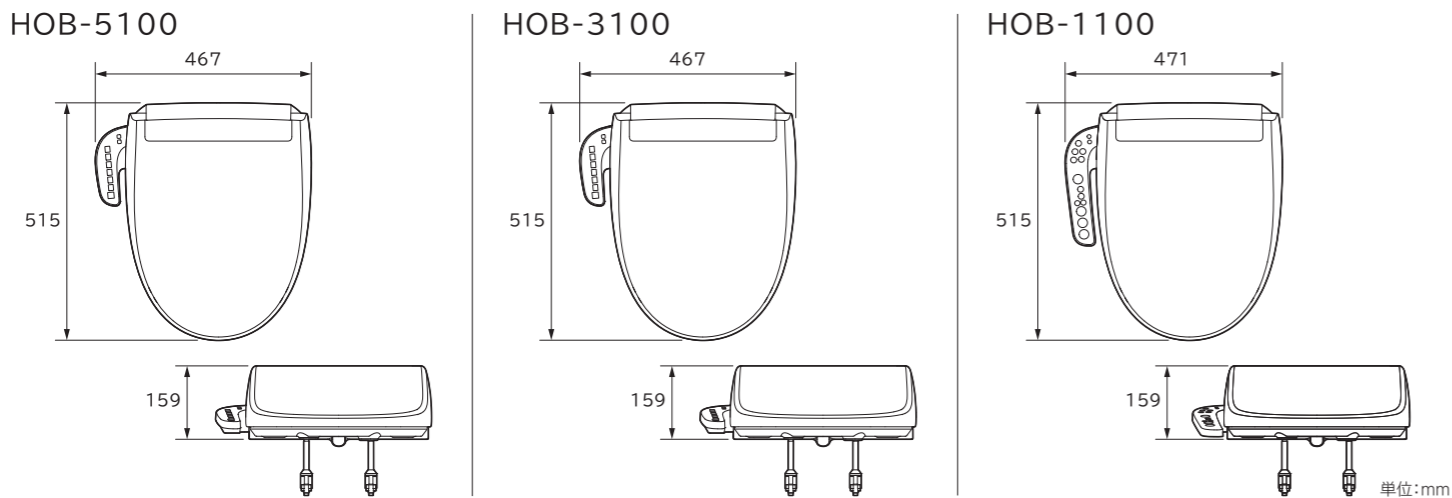

ご購入前にご確認ください。

1 ●トイレ内のアース付き電源コンセントはありますか？
ない場合は電源工事が必要です。
●浴室内にトイレがあるタイプの場合は設置できません。

2 トイレの広さをご確認ください。
取り付けにはA・Bのサイズが必要です。

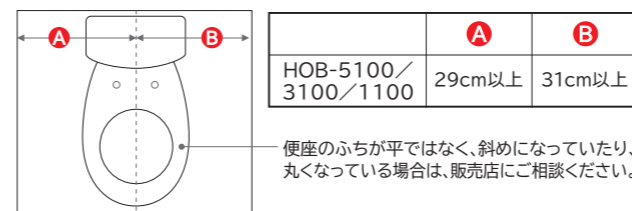

3 タンクの種類と位置、便器のサイズをご確認ください。
いろいろなタンクに対応できます。
(下記以外のタンクの場合は、販売店にご相談ください。)

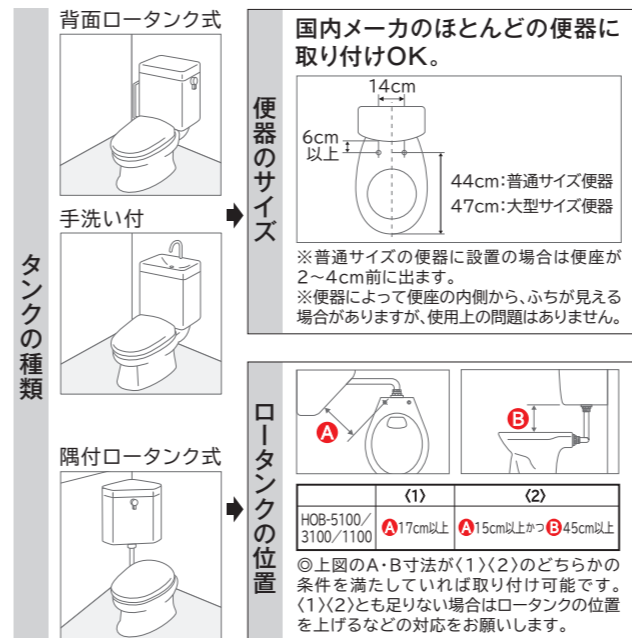

このような便器には取り付けられません。

INAX BC270(S.P)、デザイン便器、ワンピース便器、ハイタンク式便器、非水洗便器、幼児用便器、身障者用便器、その他特殊便器。



4 止水栓をご確認ください。
(タイプによって取り付け方法が異なります。)

1. 外ネジタイプの止水栓

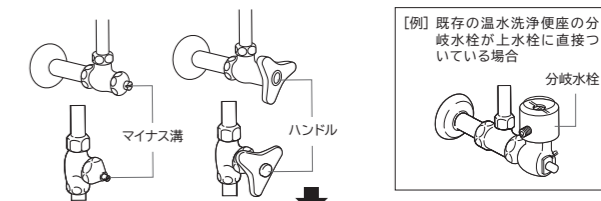

同梱の部品だけで取り付けれます。

水洗コマが固定コマの場合は、内ネジタイプの止水栓の方式で取り付けてください。

2. 内ネジタイプの止水栓

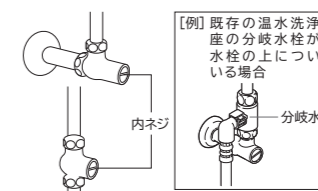

同梱の部品だけで取り付けれます。

3. 止水栓なしのタイプ

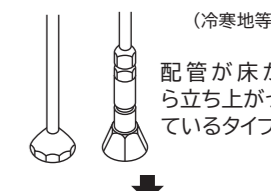

取り付けは専門業者にご依頼ください。

和式

専用置台を付ければ取り付けできます。

(設置の際には下記寸法方法をご確認ください)

和風両用タイプの場合

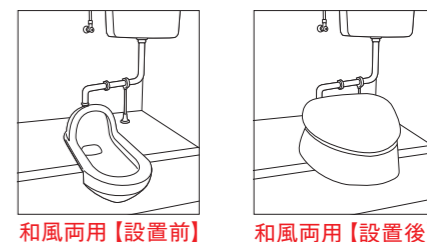

既設の洗浄管と付属の配管を接続して設置します。

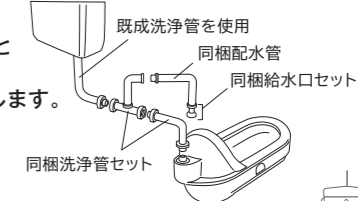

和風両用式便器に設置するのに必要なトイレ内スペース

	HOB-5100/3100/1100
A寸法:床面からロータンクまで	45cm以上
B寸法:便器から壁まで	31cm以上
C寸法:便器中心から壁まで	37.5cm以上
D寸法:便器中心から壁まで	35cm以上

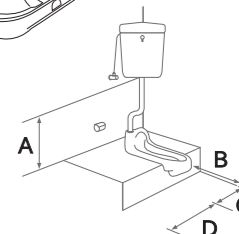

別売品

●和風両用式便器用陶器製置台 CS-501

メーカー希望小売価格 41,580円(税込) 製造元:TOTO(株)
水洗タイプの置き台だから、汚れやニオイがつきにくく清潔です。
取り付けはTOTO製和風両用便器、洗浄管径φ32に限ります。

●リモコンプレート HOB-DLRCP1-F

希望小売価格 2,310円(税込) ネジ穴が図の条件の紙巻器に取り付きます。
ペーパーホルダーを利用して、壁を傷付けることなくリモコンを設置できます。(2連式、収納一体型のペーパーホルダーには取り付けできません。)

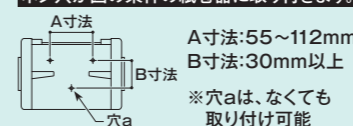

●分岐水栓 HOB-DL531AB4JS

希望小売価格 3,520円(税込)
ロータンクの給水口と止水栓の間の距離が短く、本体同梱の分岐水栓とフレキシブルパイプが接続できない場合。

●給水ホース

同梱の給水ホース(95cm)で届かない場合、別売の給水ホースを使用してください。

- ① 1.3m用給水ホース HOB-DL531-13 希望小売価格 5,665円(税込)
- ② 2.5m用給水ホース HOB-DL531-25 希望小売価格 6,655円(税込)