

## 日立 **お店用** 掃除機

型式

シー ブイ ジー ケイ

# CV-G95K

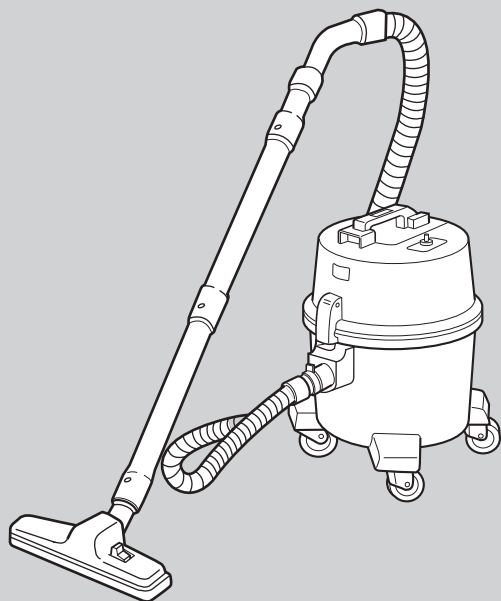

### もくじ

ページ

安全上のご注意	2~3
---------	-----

各部のなまえと使いかた	4~5
-------------	-----

ごみがたまったら	6
----------	---

お手入れ	7
------	---

故障かなと思ったら	8
-----------	---

保証とアフターサービス	9
-------------	---

別売り部品	10
-------	----

仕様	10
----	----

このたびは日立掃除機をお買い上げいただき、  
まことにありがとうございました。

この掃除機は屋内の乾いた場所の掃除、  
乾いたごみの吸い込み用です。

また、防爆構造ではありません。

集塵機の代用として、あるいは他の  
機械・設備に組み込み設置するなど、  
一般の掃除以外の目的にはご使用に  
ならないでください。

この取扱説明書をよくお読みになり、  
正しくご使用ください。

特に「安全上のご注意」は必ずお読み  
ください。

お読みになったあとは、保証書とともに大切に  
保存してください。



\*3-K8148-4J\*



# 安全上のご注意

必ずお守りください



●ご使用前に、この「安全上のご注意」をよくお読みのうえ、正しくお使いください。

## ★ここに示した注記事項は







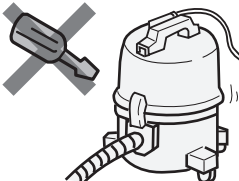

表示内容を無視して誤った使い方をしたときに生じる危害や損害の程度を、次の表示で区分し、説明しています。

 <b>警告</b>	この表示の欄は、「死亡または重傷などを負うことが想定される」内容です。
 <b>注意</b>	この表示の欄は、「傷害を負うことが想定されるか、または物的損害の発生が想定される」内容です。

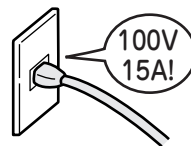
## 絵表示の例

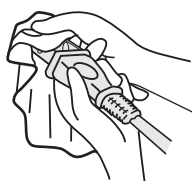
	「警告や注意を促す」内容のものです。
	してはいけない「禁止」内容のものです。
	必ず実行していただく「指示」内容のものです。

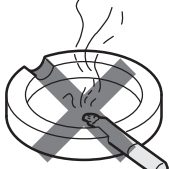
 **警告**

<p> <b>絶対に分解したり修理・改造しない</b> ●火災・感電・けがの原因になります。</p> <p>●修理はお買い上げの販売店、またはメーカー指定のお客様ご相談窓口にご相談ください。</p> 	<p> <b>定格15A以上・交流100Vのコンセントを単独で使う</b></p> <p>100V 15A以上</p>  <p>●他の器具と併用すると分岐コンセント部が異常発熱して発火することがあります。</p>
<p> <b>お手入れの際は必ず電源プラグをコンセントから抜く</b> また、ぬれた手で抜き差ししない</p> <p>●感電やけがをすることがあります。</p>  <p>ぬれた手はふいてから</p>	<p> <b>電源プラグのほこりなどは定期的に乾いた布でふきとる</b></p> <p>●プラグにほこりなどがたまると、湿気などで絶縁不良となり、火災の原因になります。</p> 
<p> <b>禁止</b></p> <p>グラインダー・溶接機などから発生する火花を含む粉じん、火のついたたばこの吸い殻など高温のものを吸わせない</p> <p>●爆発したり、火災の原因になります。</p> 	<p> <b>禁止</b></p> <p>アルミニウム・マグネシウム・チタン・亜鉛や化学物質などの爆発性粉じん・ガス・蒸気を吸わせない また、近くや雰囲気中で使用しない</p> <p>●爆発したり、火災の原因になります。</p> 

## 警告



禁止

灯油・ガソリン・シンナー・塗料・溶剤・可燃性ガスなど引火性のものを吸わせない  
また、近くや雰囲気中で使用しない

- 爆発したり、火災の原因になります。



禁止

電源コードを傷つけない  
(傷つけ・加工・無理な曲げ・引っ張り・ねじり・重いものを載せる・挟み込むなどしない)

- 電源コードが破損し、火災・感電の原因になります。

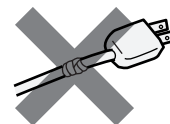

水ぬれ禁止

水・油・ぬれたごみを吸わせない  
また、水・油などをかけない

- 爆発・火災・感電の原因になります。

屋外では使わない

- 絶縁劣化による感電・漏電火災の原因になります。



禁止

傷んだ電源コードや電源プラグ、ゆるんだコンセントは使用しない

- 感電・ショート・発火の原因になります。

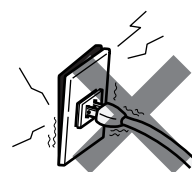

差し込む

電源プラグは根元まで確実に差し込む

- 差し込みが不完全ですと、火災・感電の原因になります。

## 注意



電源プラグを抜く

使用時以外は、電源プラグをコンセントから抜く

- けがややけど、絶縁劣化による感電・漏電火災の原因になります。

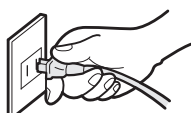

電源プラグを持つ

電源プラグを抜くときは、電源コードを持たずに必ず先端の電源プラグを持って引き抜く

- 感電やショートして発火することがあります。

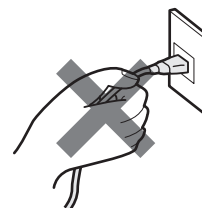

禁止

排気口をふさがない

- 火災の原因になります。
- 吸入口をふさいで長時間運転しない
- 過熱による本体の変形・発火の原因になります。

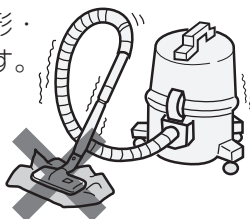

火気禁止

火気に近づけない

- 本体の変形によるショート・発火の原因になります。

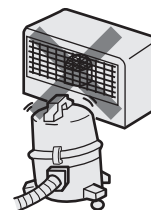

禁止

セメント粉・合成樹脂粉・トナーなど固化するものや、金属粉・カーボン粉など導電性の微粉、薬品などを吸わせない

- 感電・ショート・発火の原因になります。
- 直径10 $\mu$ m以下の微粒子を吸わせない
- 発火の原因になります。



カーボン粉・鉄粉・薬品・洗剤など



ガラス



押しピン・針・ひも

# 各部のなまえと使いかた

## 吸込力調節リング

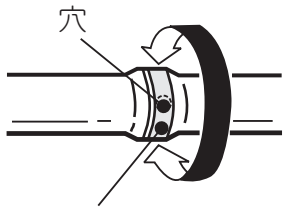

吸込力調節リング

- 穴を開くと吸込力が弱くなります。カーテン・薄い敷物などのお掃除に使用します。

## 曲がりつぎて



- 万一ホースなどにごみが詰まったときは、曲がりつぎてを外し、詰まったごみを取り除いてください。
- ①ストッパーの穴に細いドライバーなどを差し込み、持ち上げるようにしてストッパーを矢印方向へ引き抜き、②曲がりつぎてを外します。

### お願い

- 組み立て時には、つぎてパッキンのリップを曲がりつぎて側に向けて入れ、組み立ててください。

## スイッチ



- ON：モーターが回ります。
- OFF：モーターが止まります。

### ご注意

- 電源プラグを差し込むときは必ずOFFの状態にしてください。

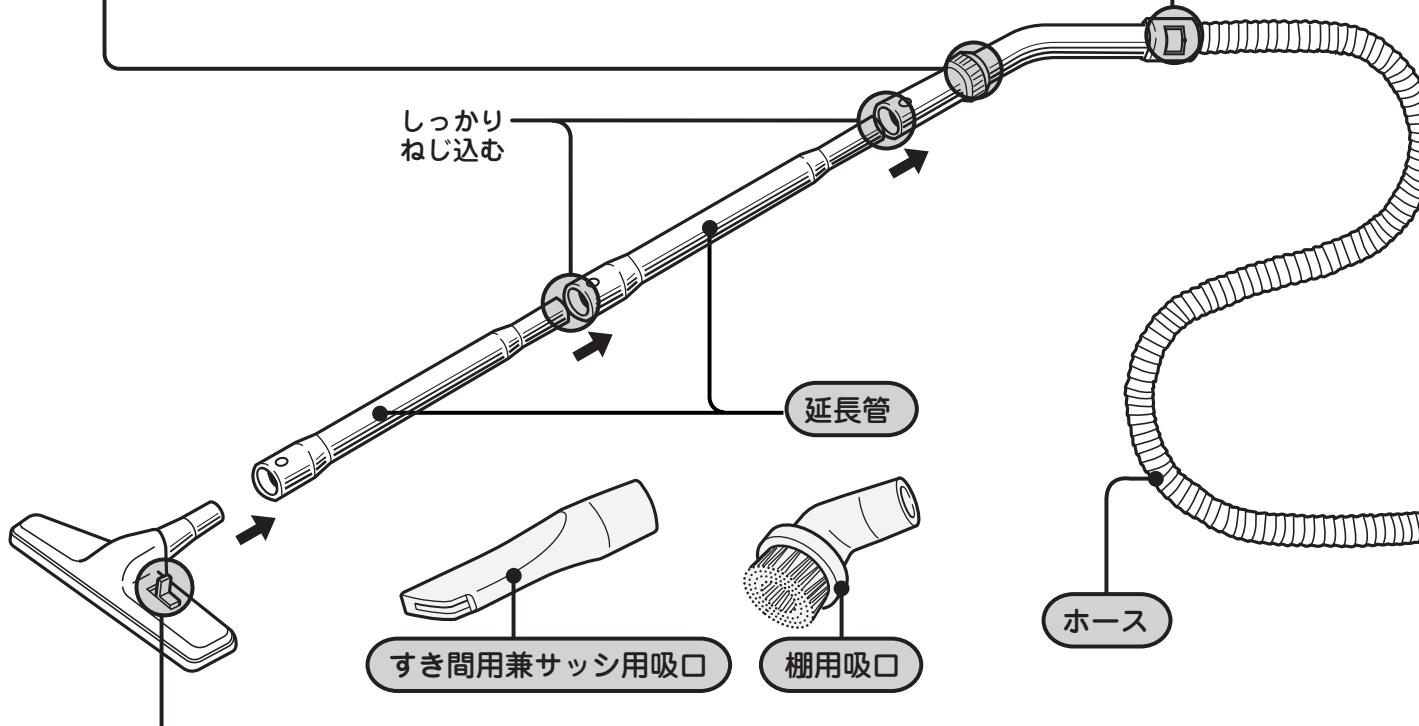

## 床用吸口

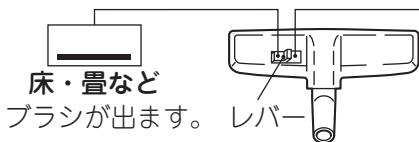

床・畳など  
ブラシが出ます。レバー



じゅうたんなど  
ブラシが引っ込みます。

- 床面の種類に合わせてレバーを切り替えてください。
- 床用吸口が吸いついて動きにくいときは、吸込力調整リングを用いるか、手もとを下げてご使用ください。

## ⚠ 注意

### 床面に傷を付けるおそれあり

- 特にひのきやクッションフロア※などのやわらかい床の場合、強く押しつけて掃除しないでください。
  - 車輪にごみが絡みつくと車輪が回転できず、摩耗と床傷つけの原因となります。ピンセットなどを使って定期的にお手入れしてください。
  - 車輪が摩耗しているときは、お早めにお買い上げの販売店にご相談ください。👉 9
- ※クッションフロアとは、表面に塩化ビニルなどを用いたクッション性のある床材のことです。

下図の部品があることを確認してください。

(☞のあとの数字は主な説明のあるページです)

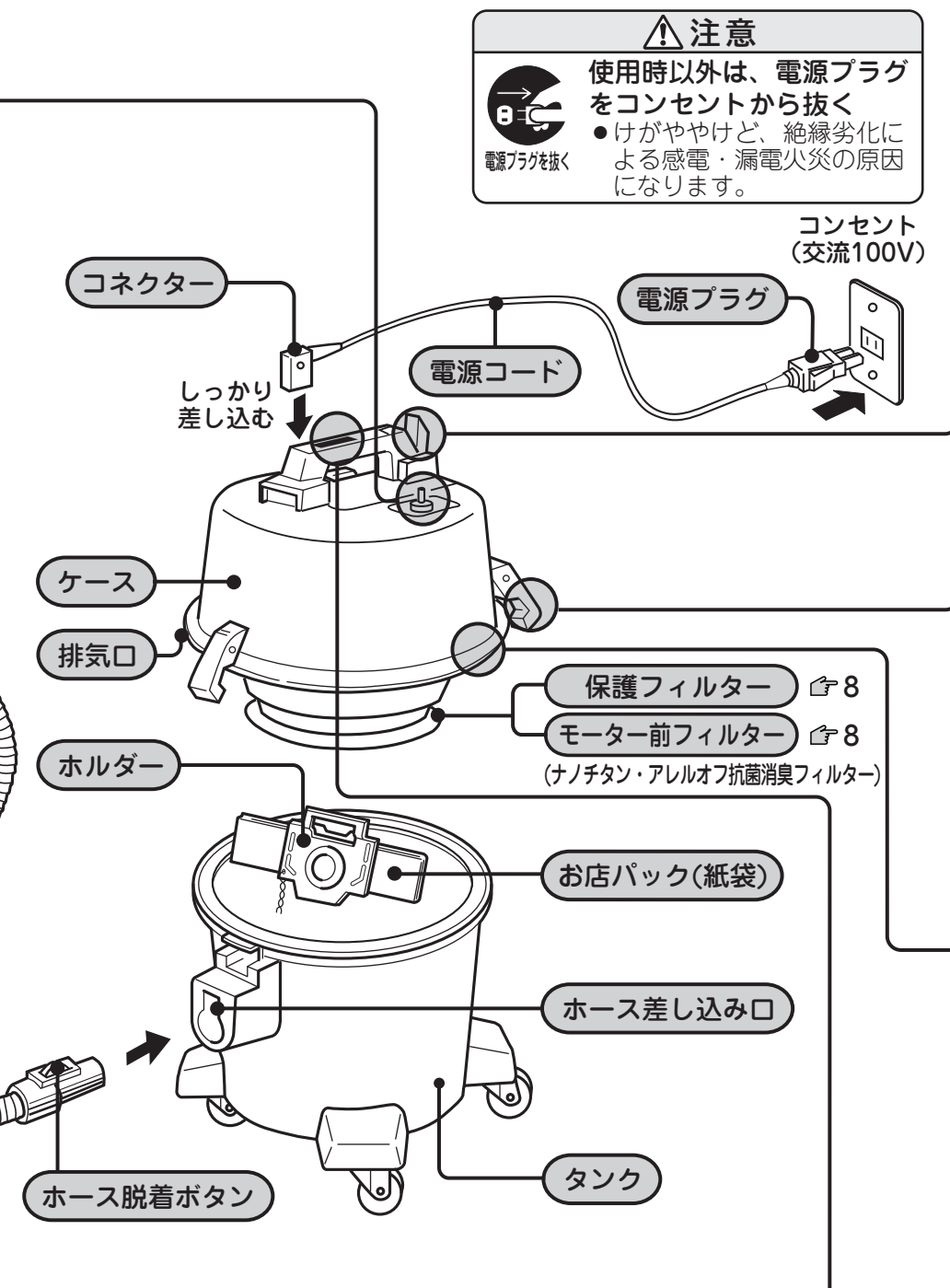

### コードフック

- コードフックを立てて電源コードを掛けて置くことができます。

### クランプ

- クランプの上端を左右に引いてタンクを外します。

クランプ受け

- セット時はクランプをクランプ受けに正しく掛けてください。

### バイパス吸気口

- フィルターが目詰まりしたり、吸込口がふさがれた場合には、過熱防止のためにバイパスバルブが作動し、気流音が発生します。

**お願い**

- フィルターが目詰まりしている場合はごみを捨ててください。☞ 6

各部のなまえと使いかた

## ダストメーター

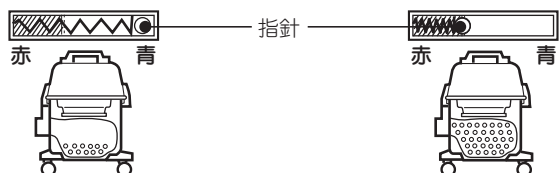

続けてご使用ください。      ごみを捨ててください。

**お願い**

- 指針が「赤」を指したとき、ごみを捨ててください。連続して使用するとモーター過熱や故障の原因になります。
- 床用吸口をゆか面から浮かして見てください。
- すき間用兼サッシ用吸口は先端を絞ってありますので、「赤」を指すことがあります。取り外して指針の位置を見てください。

### 保護装置

ダストメーター・バイパスバルブが作動したままお使いになると、モーターの過熱防止のため保護装置が働いて、本体の運転が自動的に停止することがあります。

**〈処置のしかた〉**

- 保護装置が働いたときは、
  - ①電源プラグをコンセントから抜く。
  - ②ごみを捨てる。☞ 6
  - ③約1時間待って使用する。

抗菌効果	部品名	抗菌の確認を行った試験機関名	試験方法	抗菌の方法	抗菌の処理を行っている部分の名称
	ナノチタン・アレルオフ抗菌消臭フィルター	一般財団法人 ポーケン品質評価機構	JIS L 1902に基づく	繊維に練り込み	シート状不織布



# ごみがたまったら

お店パックを使うと、簡単に衛生的にごみが捨てられます。

## ごみの捨てかた

1 クランプを左右に引いてケースを外す。



2 お店パック(紙袋)の固定を外す。

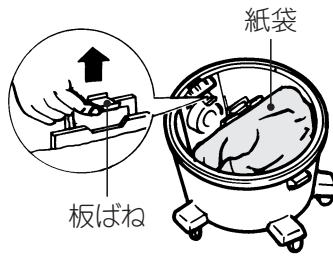

●板ばねを軽く持ち上げて固定を外す。

3 ホルダーとともにお店パックを引き出して、ホルダーからお店パックを外して捨てる。

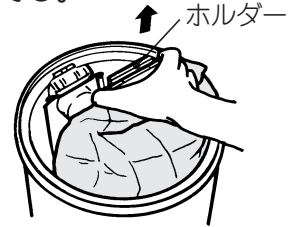

●静かに引き出す。

**ご注意** ●ごみがこぼれないよう、ゆっくり取り出してください。(モーター部にゴミが侵入し、故障の原因になります)

## セットのしかた

1 お店パック(紙袋)をホルダーに取り付けます。

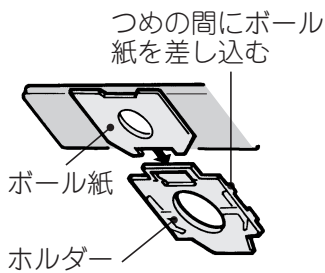

2 ホルダー支えにホルダー下端の両脇部を上から押し付けます。

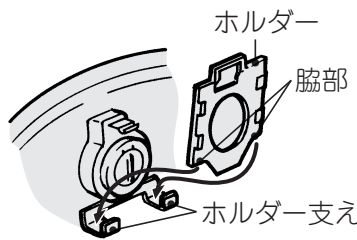

3 板ばねにボール紙が引っ掛かるように押し込みます。

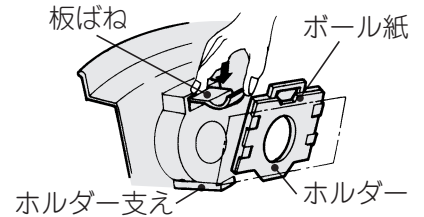

●板ばねを上から押し付けてボール紙に確実に引っ掛けます。

4 板ばねにボール紙が引っ掛かっていることを確かめます。

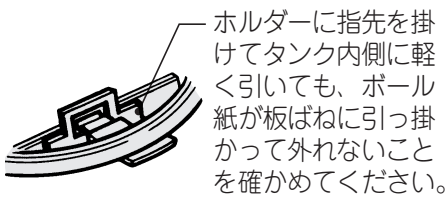

5 紙袋をタンク内に広げます。

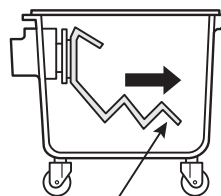

●折りたたまれた紙袋を引き出します。

6 元のようにセットします。

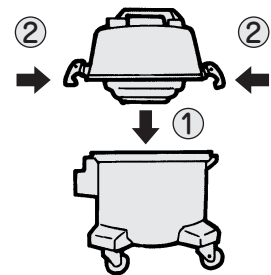

### お願い

●セットの前にタンクの中にごみや異物がないことを確認してください。ごみがモーターに入り故障の原因になります。特に布フィルターを使用したあとはタンクの中をきれいに掃除してください。

●お店パック(紙袋)のボール紙を板ばねで確実に固定してください。ごみが漏れて、故障の原因になります。

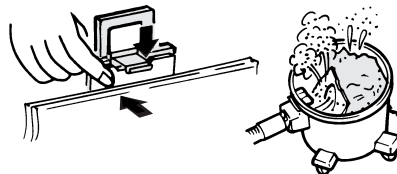

●お店パックに無理な力を加えないでください。紙袋の破れの原因になります。

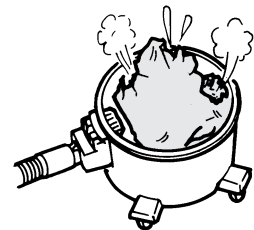

# お手入れ

## ⚠ 警告



電源プラグを抜く

お手入れの際は必ず電源プラグをコンセントから抜く。また、ぬれた手で抜き差ししない。

●感電やけがをすることがあります。

## 本体・付属品

水を含ませたやわらかい布をよく絞ってからふいてください。

### ご注意

●ベンジン、シンナー、中性洗剤などは、  
変色・変形などの原因となりますので  
使用しないでください。

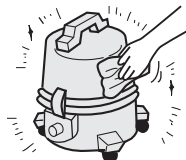

# 故障かなと思ったら

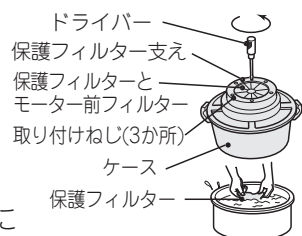
こんなときは	調べるところ	直しかた
吸込力が弱い	●タンク内にごみがいっぱいになっていませんか。	「ごみがたまったら」📖6をご覧ください、ごみを捨ててください。
ごみを捨てても吸込力が弱い	●保護フィルターとモーター前フィルターにごみが詰まっていたり、ひどく汚れていませんか。	<p>保護フィルターとモーター前フィルターを水洗いしてください。</p> <ol style="list-style-type: none"> <li>1 ねじをゆるめて保護フィルター支えを外す</li> <li>2 フィルターを水で軽くもみ洗いし、たたいて水気を切り、十分に自然乾燥させる</li> </ol> <p><b>お願い</b> 完全に乾いてから元のようにセットしてください。</p> 
	●ホースや吸口にごみが詰まっていますか。	ごみを取り除いてください。 ホースにごみが詰まっている場合は、「各部のなまえと使いかた」(曲がりつぎで)📖4をご覧ください、ごみを取り除いてください。
モーターが回らない	●電源プラグがコンセントにしっかり差し込まれていますか。	電源プラグをコンセントにしっかり差し込んでください。
	●保護装置が働いて運転が停止していませんか。	電源プラグをコンセントから抜いて、ごみを捨てて約1時間後にご使用ください。📖6
	●カーボンブラシの摩耗が原因の場合があります。このカーボンブラシは日立の特殊品ですから、交換はお買い上げの販売店にご用命ください。	
排気や本体が熱くなる	●空気の流れてモーターを冷却しているために、多少熱くなりますが異常ではありません。	



# 保証とアフターサービス (よくお読みください)

## 使用中に異常が生じたときは

この取扱説明書をよくお読みの上、「故障かなと思ったら」👉 8の点検をしていただき、それでも故障と思われる場合には、ご自分で修理なさらないで買い上げの販売店にご相談ください。

●アフターサービスについてご不明の場合、その他お困りの場合は、買い上げの販売店か日立家電品ご相談窓口にお問い合わせください。

### ご連絡していただきたい内容

品名	電気掃除機
形名	CV-G95K
お買い上げ日	年 月 日
故障の状況	できるだけ具体的に
ご住所	付近の目印なども併せてお知らせください。
お名前	
電話番号	
訪問ご希望日	

### 修理料金の仕組み

修理料金 = 技術料 + 部品代 + 出張料などで構成されています。

技術料	診断、部品交換、調整、修理完了時の点検などの作業にかかる費用です。サービスエンジニアの person 費、技術教育費、測定機器などの設備費、一般管理費などが含まれます。
部品代	修理に使用した部品代金です。そのほか修理に付帯する部材などを含む場合もあります。
出張料	製品のある場所へサービスエンジニアを派遣する場合の費用です。別途、駐車料金をいただく場合があります。

## 保証について

この商品は保証書付きです。

- 保証書は販売店で所定事項を記入してお渡しいたしますから、記載内容をご確認いただき、大切に保存してください。
- 保証期間は買い上げの日から1年間です。なお、保証期間中でも有料になることがありますので、保証書をよくお読みください。
- 保証期間経過後の修理については、販売店にご相談ください。修理によって機能が維持できる場合は、お客様のご要望により有料修理いたします。当社は販売店からの注文により、補修用性能部品を販売店に供給します。

## 転居されるとき

電源周波数の異なる地区へのご転居に際しても、部品の交換は不要です。

## 部品の保有期間について

当社はこの掃除機の補修用性能部品を製造打ち切り後最低6年間保有しています。

補修用性能部品とは、その製品の機能を維持するために必要な部品です。

### 愛情点検



#### 長年ご使用の掃除機の点検を！

ご使用の際、このような症状はありませんか？

- スイッチを入れても、運転しない
- 電源プラグやコードを動かすと、通電したりしなかったりする
- 運転中、時々止まる
- 運転中、異常な音がる
- 本体が変形したり、異常に熱い
- ホースが破れている
- こげくさい“におい”がする
- その他の異常がある

ご使用中止

事故防止のため、すぐにスイッチを切り、電源プラグを抜いて、販売店へ点検・修理を依頼してください。

使いかた・お手入れ・修理などは、買い上げの販売店、または「ご相談窓口」(下記)にご相談ください。日立家電品サポートページで「よくあるご質問」や「使いかた動画」など各種情報をご覧いただけます。電話のほかLINE、チャットでのお問い合わせや、WEBでの修理受付がいただけますのでご活用ください。

※下方の内容は予告なく変更させていただく場合があります。最新情報は、日立家電品サポートページをご確認ください。



日立家電 サポート 検索

#### 商品情報やお取り扱いに関するご相談窓口

TEL 0120-3121-11  
 携帯電話 050-3155-1111 (有料)  
 FAX 050-3135-2134 (有料)  
 (受付時間)9:00~17:30(月~土)(日曜・祝日、年末年始は休業)

#### 修理のご依頼や修理に関するご相談窓口

TEL 0120-3121-68  
 携帯電話 0570-0031-68 (有料)  
 FAX 0570-2006-57 (有料)  
 (受付時間)9:00~18:00(月~土)、9:00~17:00(日・祝日)

#### 【ご相談窓口におけるお客様の個人情報お取り扱いについて】

- 個人情報は当社の個人情報保護方針に則り適切に管理いたします。
- 当社の個人情報保護方針につきましては、<https://corp.hitachi-gls.co.jp/utility/privacy> をご覧ください。  
※URLは変更する場合があります。日立の家電品ホームページにてご確認ください。
- 製品のサービスの提供、各種お問い合わせへの対応に利用させていただきます。また、アンケートをもとにした製品やサービスを向上させるための分析に利用させていただく場合があります。

ごみがたまったら お手入れ

故障かなと思ったら 保証とアフターサービス

# 別売り部品

日立掃除機の販売店でお求めください。

## お店パック(紙袋)・SP-15C(10枚入り)

希望小売価格 2,530円(税込)

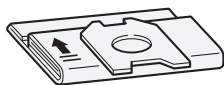

- お買い求めの場合は「日立掃除機用お店パックSP-15C」とご指定ください。
- SP-15C以外のものをご使用になった場合は、掃除機の性能、品質などを保証できませんのでご注意ください。

## 布袋フィルター・SP-70

希望小売価格 3,960円(税込)

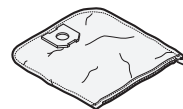

- お買い求めの場合は「日立掃除機用布袋フィルターSP-70」とご指定ください。
- SP-70以外のものをご使用になった場合は、掃除機の性能、品質などを保証できませんのでご注意ください。

- 上記希望小売価格は、価格改正に伴い変更する場合があります。

# 仕様

この製品は日本国内用です。電源電圧や電源周波数の異なる海外では使用できません。  
また、アフターサービスもできません。

電 源	100V 50-60Hz共用	コードの長さ	8m
消 費 電 力	1,050W	本 体 寸 法	長さ330mm×幅283mm×高さ416mm
吸 込 仕 事 率	370W	質 量	7.8kg (標準付属品を含む)
運 転 音	62dB	標準付属品	コード(1本)、ホース(1本)、延長管(2本)、床用吸口(1個)
集 じ ん 容 積	5.5L	付属応用部品	すき間用兼サッシ用吸口(1個)、棚用吸口(1個)

 日立グローバルライフソリューションズ株式会社

〒105-8410 東京都港区西新橋2-15-12  
電話(03) 3502-2111

J3(HTS)