

日立掃除機 CV-SFV5

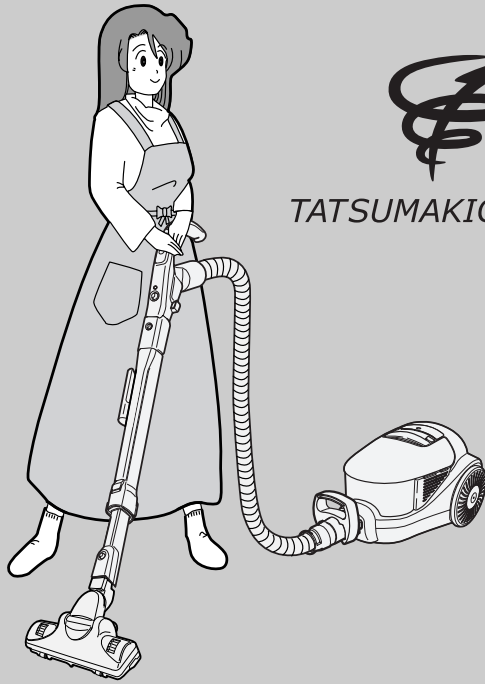

TATSUMAKICYCLONE



このたびは日立掃除機をお買い上げいただき、まことにありがとうございました。

- この掃除機は家庭用です。業務用や掃除以外の目的にはご使用にならないでください。
- ご使用前に、この取扱説明書をよくお読みになり、正しくご使用ください。特に「安全上のご注意」は必ずお読みください。

お読みになったあとは、保証書とともに大切に保存してください。

もくじ

ページ

必ずお守りください	2
知っておいていただきたいこと	3
安全上のご注意	4
各部のなまえと準備	6
操作のしかた	8
上手なお掃除のしかた	10
ごみがたまったら	12
お手入れ	13
あとかたづけ	17
保護装置について	17
故障かなと思ったら	18
アフターサービスと保証について	19
別売り部品	20
仕様	20

必ずお守りください

ダストケースの「ごみ捨て」

ダストケースのごみは「ゴミすてライン」を越える前に捨ててください。そのまま運転を続けるとフィルターが目詰まりして吸込力が低下します。こまめにゴミを捨てることをおすすめします。👉 12

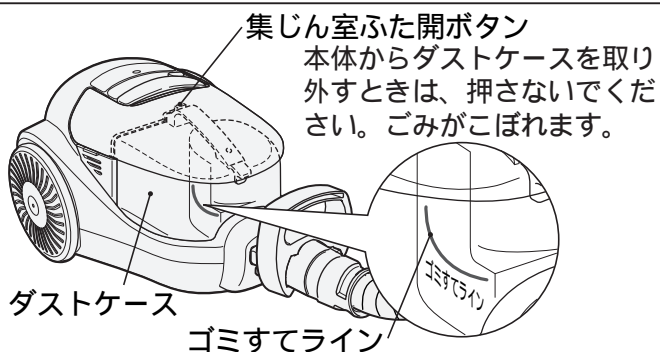

フィルターのお手入れのしかた

<ごみ捨て時ごとのお手入れ>

- メッシュフィルター・下部メッシュフィルターに付着しているごみや細かいほこりなどをティッシュペーパーや使い古しの歯ブラシなどで取り除いてください。👉 12

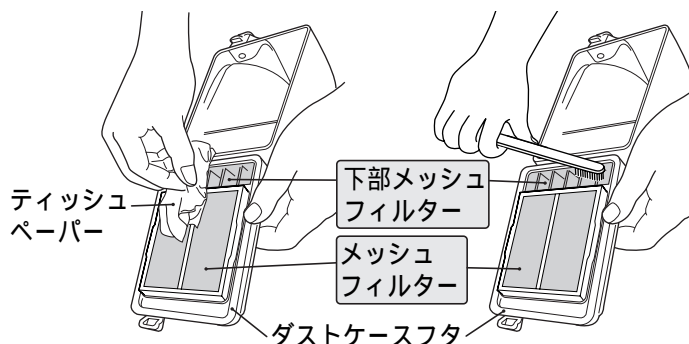

<定期的なお手入れ(約1カ月に1回程度)>

- ダストケースの各フィルター(水洗いできます)・HEPAクリーンフィルター(水洗いできません)を取り外し、付着しているごみを落としてください。👉 14, 15

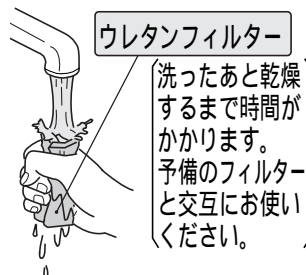
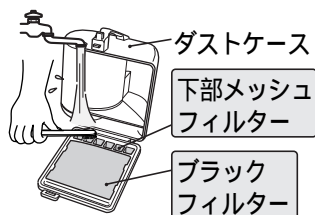
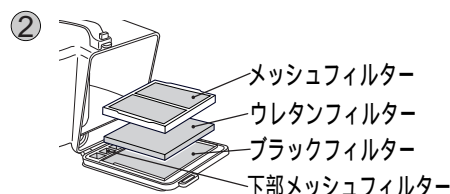
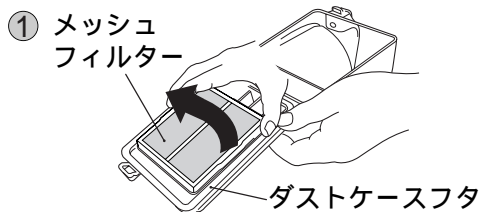

フィルターが目詰まりした場合、「フィルターお手入れ」サインが点滅し、自動的に吸込力が低下します。フィルターをお手入れしてください。👉 13~15

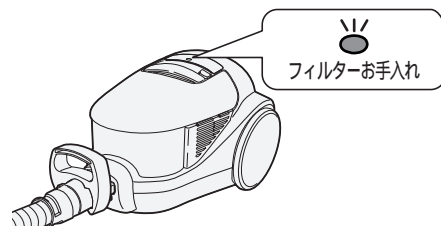

ご注意

- ダストケースの各フィルターを水洗いし、HEPAクリーンフィルターに付着しているごみを落としても吸込力が弱い場合は、フィルターの消耗が考えられます。各フィルターの取り替えをご希望される方は、お買上げの販売店でお求めください。👉 20
- HEPAクリーンフィルターは、約4年(一般的なご使用の場合)を目安にお取り替えください。
- 水洗い後は、必ず十分に自然乾燥させてからセットしてください。ぬれたままでご使用になると故障の原因になります。

知っておいていただきたいこと

たつまきサイクロン方式の仕組み

吸込口から入ってきた空気をたつまきのように下から上へ巻き上げ、ごみを遠心力により瞬間分離して、集じん室に飛ばし込みます。集じん室はサブ吸引により常時ゴミプレスします。

ダストケースのフィルターを通った空気は、細かいほこりを「HEPAクリーンフィルター」で除去したあと、本体側へ吸い込まれます。

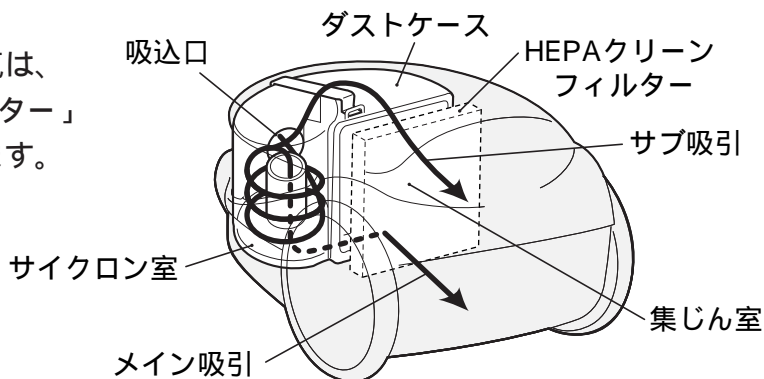

吸込力の低下を防止するため、以下のことを必ずお守りください。

集じん室のごみは「ゴミすてライン」を越える前に捨ててください。

「ゴミすてライン」を越えるとフィルターが目詰まりして吸込力が低下します。

大きなごみを吸わせないでください。

あめ玉の包みやティッシュペーパーなどの大きなごみを吸わせた場合、サイクロン室に詰まったり、フィルターにはり付いて、フィルターが目詰まりをおこす場合があります。大きなごみがあるときは、取り除いてから掃除してください。

一気に多量のごみを吸わせないでください。

多量のごみを一気に吸わせると、フィルターが目詰まりをおこす場合があります。多量のごみを吸わせるときは、少しずつ吸わせてください。

細かい粉状のごみを集中して吸わせないでください。

小麦粉などの細かい粉状のごみを多量に吸わせると、フィルターが目詰まりして吸込力が低下し、保護装置が働く場合があります。

細長いごみを吸わせた場合

長いひもや髪の毛など細長いごみを吸わせた場合、内筒に巻きついたり、目詰まりして吸込力が低下します。内筒をお手入れしてください。



「吸込力が弱くなった」、「運転音が高くなった」と感じたときや、「フィルターお手入れサインが点滅した」などの場合には、ダストケースのごみを捨て、内筒メッシュフィルター・下部メッシュフィルター・HEPAクリーンフィルターなどの各フィルターをお手入れしてください。👉 13~15

フィルター構成

- HEPAクリーンフィルターは水洗いできません。
- そのほかのフィルターは水洗いができます。

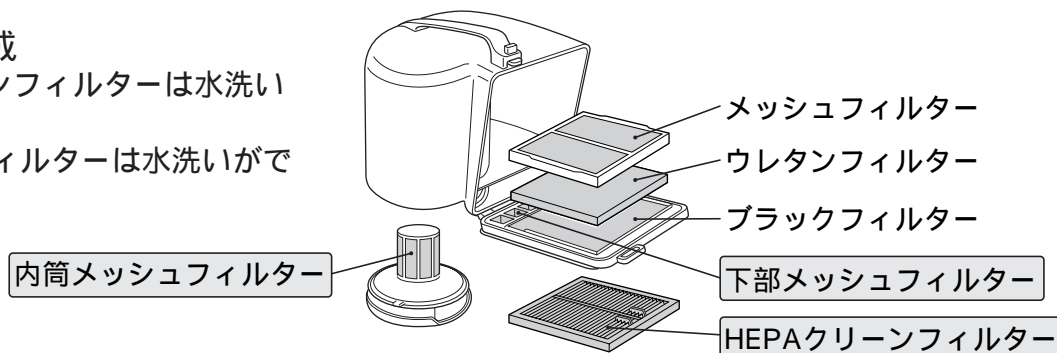

必ずお守り
ください

知っておいて
いただきたいこと



安全上のご注意

必ずお守りください



ご使用前に、この「安全上のご注意」をよくお読みのうえ、正しくお使いください。









ここに示した注記事項は

表示内容を無視して誤った使い方をしたときに生じる危害や損害の程度を、次の表示で区分し、説明しています。

 警告	この表示の欄は、「死亡または重傷などを負う可能性が想定される」内容です。
 注意	この表示の欄は、「傷害を負う可能性または物的損害のみが発生する可能性が想定される」内容です。

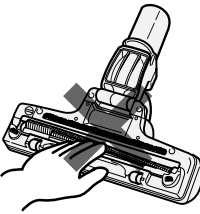
絵表示の例

	「警告や注意を促す」内容のものです。
	してはいけない「禁止」内容のものです。
	必ず実行していただく「指示」内容のものです。

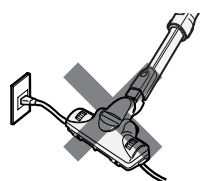
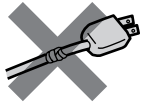
 警告	
 <p>絶対に分解したり修理・改造しない</p> <p>分解禁止</p> <ul style="list-style-type: none"> ● 火災・感電・けがの原因になります。 ● 修理は販売店、またはメーカー指定のお客様ご相談窓口にご相談ください。 	 <p>定格15A以上・交流100Vのコンセントを単独で使う</p> <p>100V 15A以上</p> <ul style="list-style-type: none"> ● 他の器具と併用すると分岐コンセント部が異常発熱して発火することがあります。 
 <p>お手入れの際は必ず電源プラグをコンセントから抜く</p> <p>電源プラグを抜く</p> <p>また、ぬれた手で抜き差ししない</p> <ul style="list-style-type: none"> ● 感電やけがをすることがあります。  <p>ぬれた手はふいてから</p>	 <p>イオンエアヘッドの回転ブラシには触れない</p> <p>接触禁止</p> <ul style="list-style-type: none"> ● 手などをけがすることがあります。 ● 特にお子さまにはご注意ください。 
 <p>灯油、ガソリン、可燃性ガス、たばこの吸い殻などを吸わせない</p> <p>禁止</p> <p>灯油、ガソリン、可燃性ガス、たばこの吸い殻、水・ぬれたごみ、カーボン粉・鉄粉・洗剤・多量の小麦粉など</p> <ul style="list-style-type: none"> ● 火災や爆発の原因になります。押しピン・針・ひも 	 <p>水洗いや風呂場での使用は絶対にしない</p> <p>水ぬれ禁止</p> <ul style="list-style-type: none"> ● 感電する場合があります。 
 <p>コードを回転ブラシに巻き込まない</p> <p>禁止</p> <ul style="list-style-type: none"> ● コードが損傷し、火災・感電の原因になります。 	 <p>電源コードを傷つけない</p> <p>禁止</p> <p>傷つけ・加工・無理な曲げ・引っ張り・ねじり・重いものを載せる・挟み込むなどしない</p> <ul style="list-style-type: none"> ● 電源コードが破損し、火災・感電の原因になります。 

警告



清掃

電源プラグのほこりなどは定期的に乾いた布でふき取る



- プラグにほこりなどがたまると、湿気などで絶縁不良となり、火災の原因になります。



禁止

傷んだ電源コードや電源プラグ、ゆるんだコンセントは使用しない

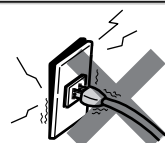

- 感電・ショート・発火の原因になります。



差し込む

電源プラグは根元まで確実に差し込む

- 差し込みが不完全ですと、火災・感電の原因になります。

注意



電源プラグを持つ

電源プラグを抜くときは、コードを持たずに必ず先端の電源プラグを持って引き抜く

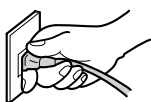

- 感電やショートして発火することがあります。



禁止

吸込口をふさいで、スライドつまみを押さない

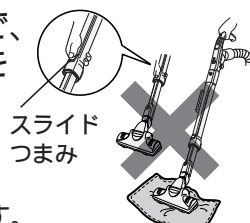

- 延長管が急に縮んで、けがをすることがあります。



電源プラグを持つ

コードを巻き取るときは電源プラグを持つ

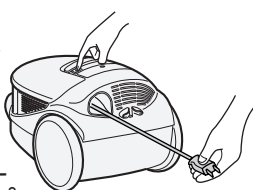

- 電源プラグが当たってけがをすることがあります。



電源プラグを持つ

使用時以外は、電源プラグをコンセントから抜く

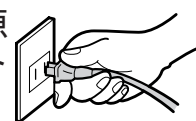

- けがややけど、絶縁劣化による感電・漏電火災の原因になります。



禁止

引火性のもの(ガソリン、ベンジン、シンナー)の近くで使用しない

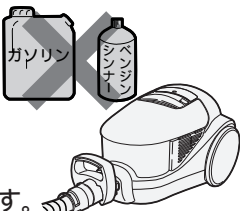

- 爆発や火災の原因になります。



禁止

本体に乗らない



- 転倒などでけがをすることがあります。



火気禁止

火気に近づけない

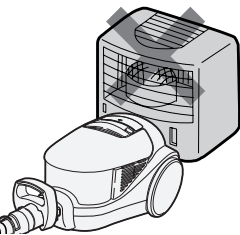

- 本体の変形によるショート・発火の原因になります。



禁止

ホースや延長管の先端で掃除しない

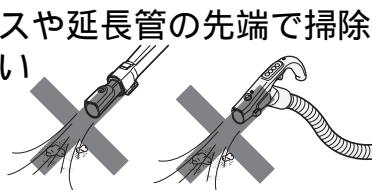

- 感電や故障の原因になります。



禁止

排気口をふさがない



- 火災の原因になります。



禁止

破れたり、傷ついたホースを使わない

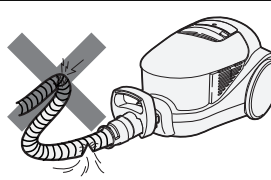

- 感電の原因になります。



禁止

吸込口をふさいで長時間運転しない



- 過熱による本体の変形・発火の原因になります。



禁止

ホース差し込み口、ホース、延長管の接点にピンなどを入れない



- 感電や故障の原因になります。

各部のなまえと準備(組み立てかた)

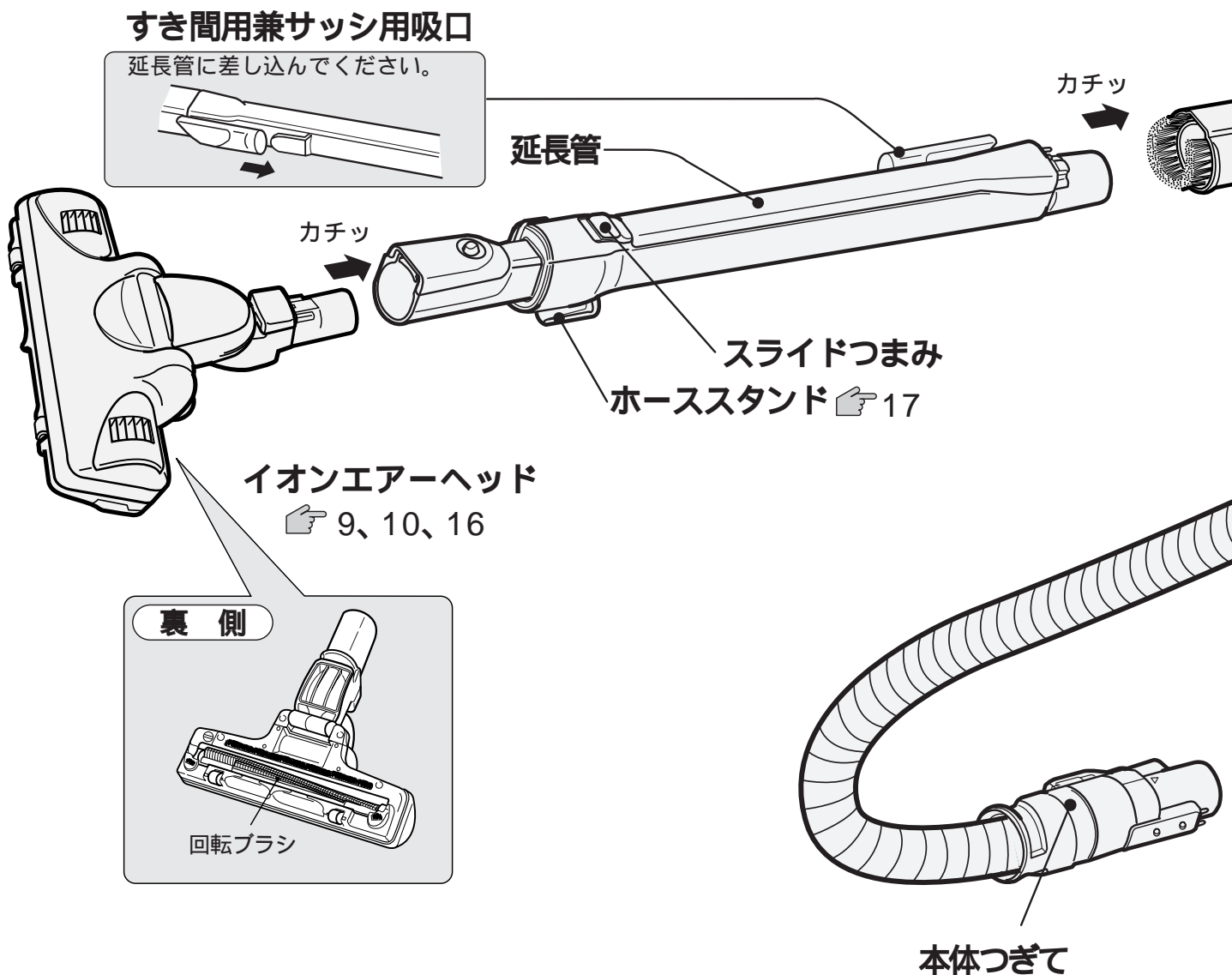

付属応用部品

すき間用兼サッシ用吸口(1個) 10



サットハンドル(1個) 10



サブブラシ(1個) 11
 (手もとと操作部に接続されています)

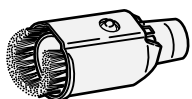

ホース・サットとハンドルの取り付けかた

① サットとハンドルを本体つぎてに奥までしっかりと取り付ける



② ホース差し込み口とホース接続部を合わせ、「カチッ」と音がするまで差し込む

- 外すときはボタンを押しながら抜きます。

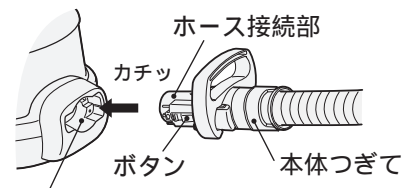

ホース差し込み口

- ご注意** ● ホースと本体の接続部には、4つのピン穴に対し、ピンは2本しかありませんが、異常ではありません。

操作のしかた

手モコンについて

運転スイッチ

強/弱スイッチ

● 押すごとに「強」「弱」の順に切り換わります。

標準スイッチ

切スイッチ

運転を止めるときに押します。

ご注意

- 手モコンに衝撃を与えたり、水をかけたりしないでください。
- 吸込口をふさいだ状態で運転スイッチを押さないでください。ホースが急に縮んで、本体が転倒することがあります。

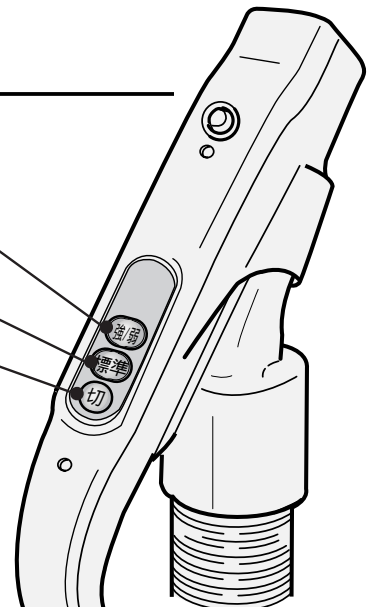
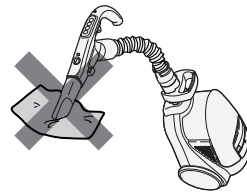

お掃除のしかた

1 電源プラグをコンセントに差し込む



● コードは赤印以上引き出さないでください。コンセント

⚠ 注意



使用時以外は、電源プラグをコンセントから抜く

- けがややけど、絶縁劣化による感電・漏電火災の原因になります。

2 運転スイッチを押す

標準	強	弱
ふつうのお掃除のときに	じゅうたんの念入りなお掃除やスピーディにさっとお掃除するときに	ゆか・たたみのお掃除のときやカーテンや薄い敷物など、弱い吸込力が必要なときに

ご注意

- ゆか面の種類によっては、操作が重くなることがあります。このときは、**弱**に切り換えてください。

3 床面の種類に応じてイオンエアヘッドを動かす

じゅうたん

前後にイオンエアヘッドを動かしてお掃除します。引くときにゴミがよく取れます。

じゅうたんの毛がたくさん取れる場合
初めてのお掃除でじゅうたんのあそび毛がたくさん取れるため、ご使用に伴い徐々に少なくなります。



たたみ

たたみの目にそって。たたみの傷つき防止になります。

ゆか

木の合わせ目にそって。ゆかの傷つき防止になります。

ご注意

- ひのきなどのやわらかいゆかの場合には、イオンエアヘッドをゆかに強く押しつけないでください。ゆかの傷つきを防ぐためです。
- 車輪が摩耗していると、ゆかを傷つけるおそれがあります。摩耗しているときは、お買い上げの販売店にご相談ください。

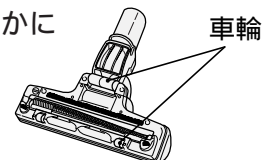

イオンエア－ヘッドの動きについて

イオンエア－ヘッドに内蔵したイオンブラシと回転ブラシの摩擦によりマイナスイオンを発生させ、プラスに帯電したホコリを中和して取りやすくします。

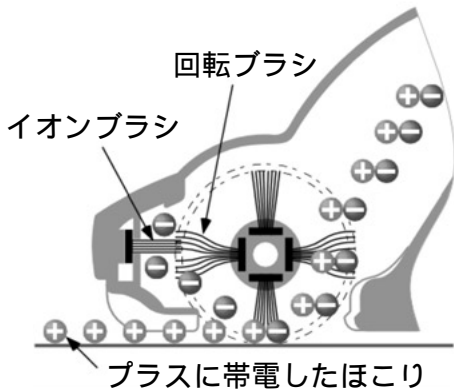

また、回転ブラシでじゅうたんのごみを強力にかき上げ、マエ・ヨコ・ナナメ3方取り構造で、お部屋の隅々や壁際のごみもしっかり吸い取ります。

- じゅうたんなどのお掃除の場合には、力を入れず、すべらせるように軽く動かしてください。
(回転ブラシの回転で効果的にごみをかき上げるためです)



通常のお掃除

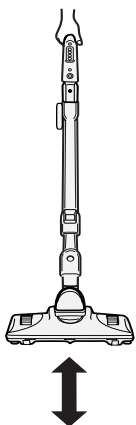

手もとをひねると、イオンエア－ヘッドの向きが変わります。



壁際や狭いところのお掃除

- 左右どちらの方向にも動かせます。

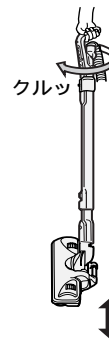

浮き上がらないようにして使用してください。



イオンエア－ヘッドの回転ブラシについて

イオンエア－ヘッドを持ち上げたときは、静かにするため回転ブラシは止まります。
(ゆっくり回る場合もあります)

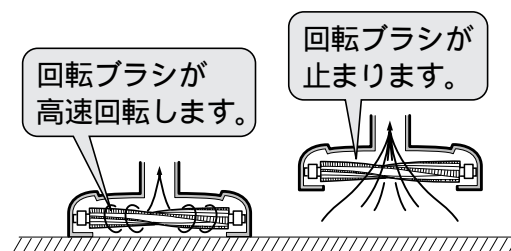

ご注意

- じゅうたんの種類によっては、回転ブラシが回りにくくなることがあります。このときは、**強**に切り換えてください。たつまき旋回流による巻き上げ力でごみを吸い込みます。
- 薄いカーペットなどが吸いついて、ごみが取れにくいときは、カーペットの隅を押さえ、吸いつかないようにしてお掃除してください。
- 回転ブラシはゆか・たたみ上でも回転します。

上手なお掃除のしかた

付属応用部品

すき間用兼サッシ用吸口

こんなところのお掃除に

- 階段の隅
- 押し入れの隅
- 家具の間
- ソファの隅
- ゆかの隅
- サッシの溝

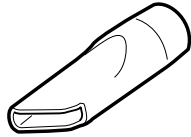

取り外しかた

すき間用兼サッシ用
吸口を矢印の方向へ
引っぱる

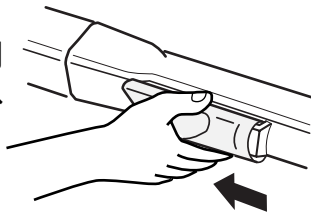

サッとハンドル

階段など狭い場所で、本体を移動させるときは、サッとハンドルを使うと便利です。



- 本体の落下や、コードの傷つきにご注意ください。
- 本体を持ってお掃除するときは、可動ハンドルを持ってください。サッとハンドルを持ってお掃除すると、ダストケース付近から吸気音が出ます。

棚用自在吸口 (D-TJ1)

こんなところのお掃除に

- 家具
- 天井・壁
- エアコン
- ソファ
- 薄い敷物
- カーテン
- 棚
- ブラインド
- 照明器具

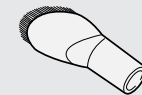
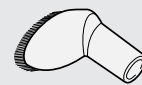
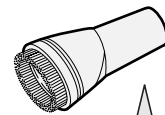

吸口の角度が
変えられます。

イオンエアヘッド

ベッドの下など

ゆか面より約7cm以上のすき間があれば、延長管を寝かせると奥までお掃除できます。

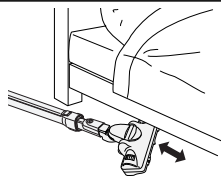

家具と家具のすき間

手もとのひねりでイオンエアヘッドの向きを調節すると、狭い場所にも吸口が届きます。

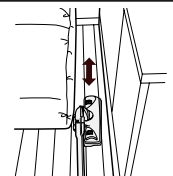

お部屋の隅や壁際

壁際にイオンエアヘッドの向きを合わせて、縦向きにお掃除すると便利です。



テーブルの下

手もとのひねりでイオンエアヘッドをコントロールすると家具などを移動しなくてもお掃除できます。

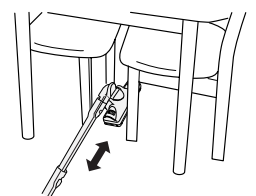

あると便利な別売り部品 20

ふとん用吸口 (G-51)

手もとと操作部に直接差しして使うと便利です。

- ふとん
- シーツ
- 毛布
- ベッド

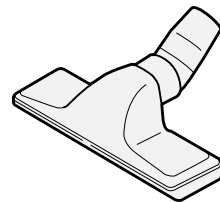

はたき吸口 (D-H2)

はたき感覚でブラインド、障子、家具などのお掃除に

- ブラインド
- 棚
- 家具
- カーテン
- 薄い敷物
- 障子
- エアコン
- AV・OA機器

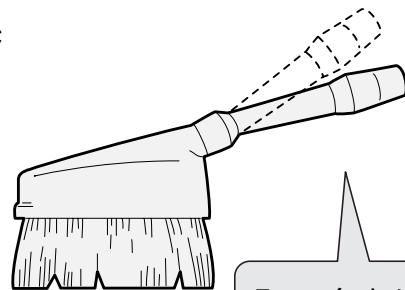

吸口の角度を変えられます。

上手なお掃除のしかた

伸縮すき間用吸口 (D-SH1)

すき間の奥まで届く

- サッシの溝
- ソファの隅
- 家具の間
- ゆかやたたみの継ぎ目
- 敷居

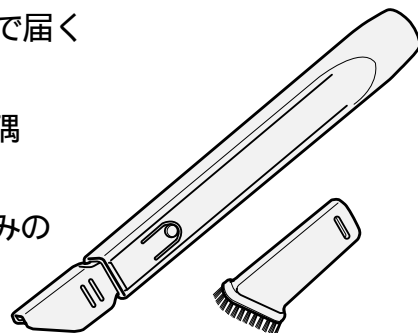

サツとブラシ (U40)

「標準」運転で

- 家具
- 天井、壁
- エアコン
- ソファ
- 棚
- ブラインド
- 照明器具

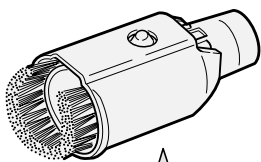

「弱」運転で

- カーテン
- 薄い敷物

手もと側、吸口側のどちらでも接続できます。

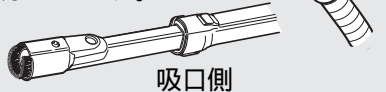

吸口側

ご注意 ●ピアノなど特にやわらかい場所には押しつけないでください。傷つきを防ぐためです。

丸洗いフローリングヘッド (D-F3)

「標準」運転で

- ゆか、たたみ、タイル
- 夜、静かにお掃除したいとき

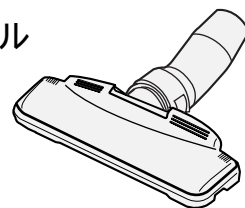

(水洗いができます)

ごみがたまったら

ダストケースのごみは「ゴミすてライン」を越える前に捨ててください。そのまま運転を続けるとフィルターが目詰まりして吸込力が低下します。こまめにごみを捨てることをおすすめします。ごみ捨ての際は、フィルターのごみの付着確認をしてください。ごみが付着しているときは、取り除いてください。

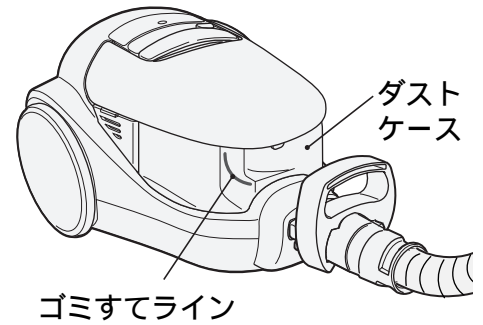

ご注意 ●ごみを捨てる前には、「切」スイッチを押し、電源プラグを抜いてください。

ごみの捨てかた

- 1 ダストケースボタンを押しながら上ふたを開け、本体を押さえながらダストケースを取り出す

ご注意

- 本体からダストケースを外すとき、集じん室ふた開ボタンを押さないでください。ごみがこぼれます。
- 運転中はダストケースを取り出さないでください。
- ごみがこぼれないように集じん口を上に向けて取り出してください。

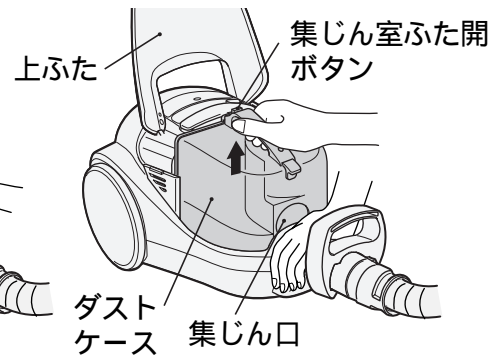
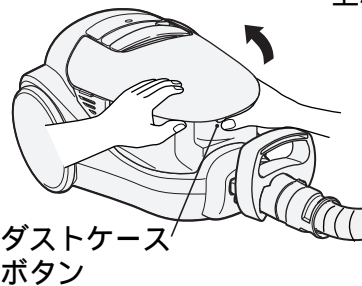

- 2 ダストケースを大きめのごみ袋などの中に入れ、集じん室ふた開ボタンを押す

ダストケースを下向きにして集じん室ふた開ボタンを押し、ダストケースフタを開けてごみを捨てる。

メッシュフィルター・下部メッシュフィルターに付着しているごみは、ティッシュペーパーや使い古しの歯ブラシなどで取り除いてください。

- ダストケースフタは直接手で開けられません。ごみを捨てるときは必ず集じん室ふた開ボタンを押してください。
- ダストケースフタには無理な力を加えないでください。外れることがあります。

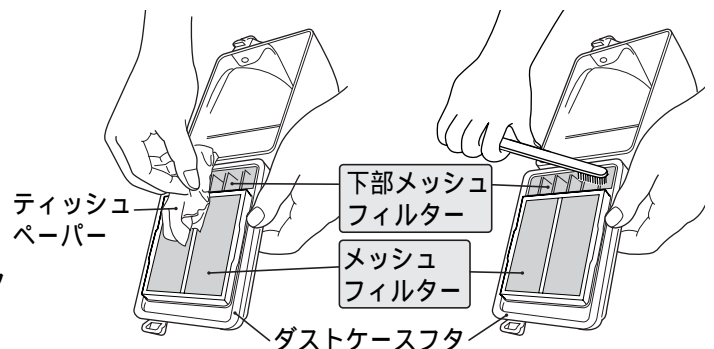
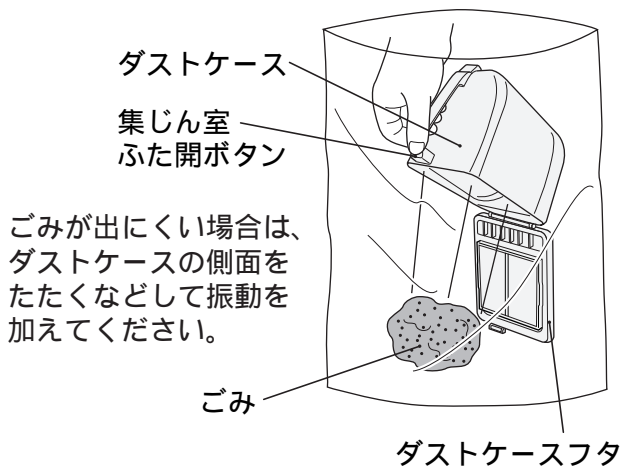

- ご注意**
- ごみの種類によっては、ゴミすてラインまでごみがたまる前に吸込力が弱くなる場合があります。このようなときは、ごみを捨てて内筒メッシュフィルター・下部メッシュフィルターなどの各フィルターをお手入れしてください。👉 14
 - ガラスの破片や虫ピンなどの鋭利なものを誤って吸い込んだときは、直接手を触れないでゴミを捨ててください。けがをするおそれがあります。

3 ダストケースフタを手で戻し、カチッと音がするまで閉める

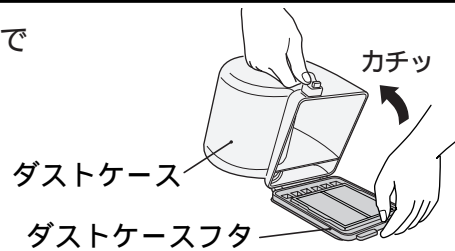

4 ダストケースを本体に押し込む

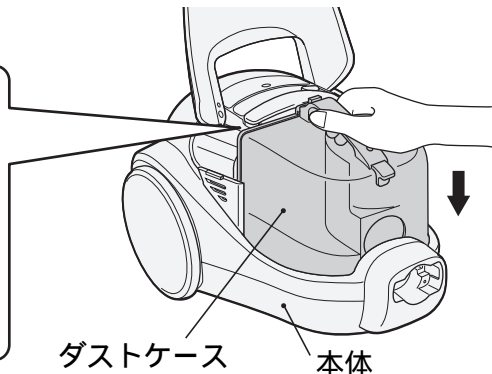

5 上ふたがカチッと音がするまで閉める

ご注意

- 上ふたで指をはさまないように注意してください。

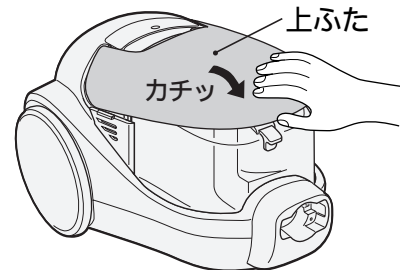

お手入れ

警告



お手入れの際は必ず電源プラグをコンセントから抜く
また、ぬれた手で抜き差ししない
● 感電やけがをすることがあります。

フィルターお手入れサイン

- 「吸込力が弱くなった」、「運転音が高くなった」と感じたときや、「フィルターお手入れサインが点滅した」などの場合には、ダストケースのごみを捨て、内筒メッシュフィルター・下部メッシュフィルターなどの各フィルターをお手入れしてください。

確認のしかた

- 本体を「強」運転させた状態で、吸口をゆかから浮かせて確認してください。

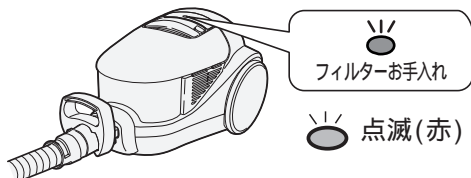

「フィルターお手入れ」サインは、**強** **標準** のとき、吸込力が弱くなったことを点滅でお知らせします。

- すき間用兼サッシ用吸口などをご使用のときは、吸口を外して確認してください。吸口が付いていると、吸い込み風量が少なくなるため、ごみの量に関係なく「フィルターお手入れ」サインが点滅することがあります。
- 目づまりしやすい砂ごみや土ぼこりを集中的に吸わせると、ダストケースの各フィルターやHEPAクリーンフィルターが目づまりし、「フィルターお手入れ」サインが点滅することがあります。このようなときは、ダストケースの各フィルターとHEPAクリーンフィルターをお手入れしてください。
- 綿ごみなどが多い場合は、ダストケースがいっぱいになっても「フィルターお手入れ」サインが点滅しないことがあります。
- 「弱」運転時、フィルターお手入れサインは点滅しません。

お願い ダストケースのごみは「ゴミすてライン」を越える前に捨ててください。そのまま運転を続けるとフィルターが目詰まりして吸込力が低下します。こまめにゴミを捨てることをおすすめします。

こみがたまったら

お手入れ

お手入れ(続き)

ダストケースの各フィルター (約1ヵ月ごとに1回程度) (水洗いできます)

1 ダストケースを取り出し、ごみを捨てる  12

- 2
- ① 取り外しボタンを親指で押し、
 - ② サイクロン室に指を2本(人差し指・中指)を入れて、サイクロン室キャップを上押し出して取り出す
 - ③ 内筒メッシュフィルターに付着しているごみを落とす(水洗いできます)

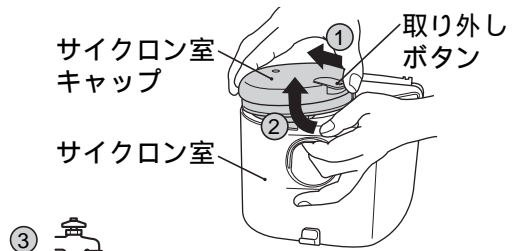

3 ダストケースフタを開けて、メッシュフィルターを外し、メッシュフィルター・ウレタンフィルター・ブラックフィルター・下部メッシュフィルターに付着しているごみを落とす(水洗いできます)



ダストケースフタ

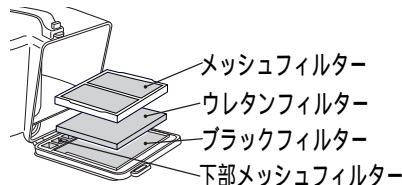

メッシュフィルター
ウレタンフィルター
ブラックフィルター
下部メッシュフィルター



内筒メッシュフィルター

サイクロン室キャップ

ウレタンフィルター

洗ったあと乾燥するまで時間が掛かります。予備のフィルターと交互にお使いください。

4 ダストケースフタを手で戻し、カチッと音がするまで閉め、サイクロン室キャップをダストケースに取り付ける。サイクロン室キャップの 印をダストケースの (合わせ位置)に合わせて取り付ける



ダストケース

ダストケースフタ

カチッ サイクロン室キャップ

位置決めマーク

5 ダストケースを本体に取り付ける  13



ご注意 ●各フィルターは確実にセットしてください。ごみもれや目詰まり、吸込力の低下の原因となります。

HEPAクリーンフィルター (約1ヶ月ごとに1回程度) (HEPAクリーンフィルターは水洗いできません)

1 HEPAクリーンフィルターの上部のつまみをつまんで取り外す

2 HEPAクリーンフィルターの汚れを軽くたたいて落とす

HEPAクリーンフィルター

つまみ

3 つまみがついているほうを上にして、HEPAクリーンフィルターを取り付ける

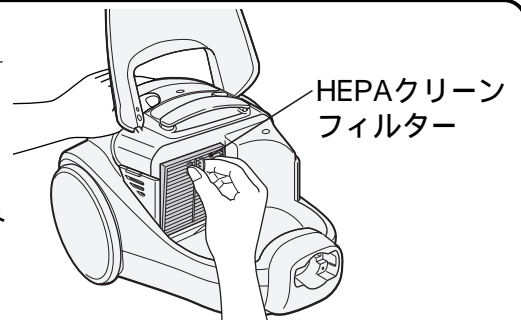

HEPAクリーンフィルター

ご注意 ●軽くたたいてください。強くたたくと変形し、ごみもれの原因となります。
●毛のかたいブラシを使用しないでください。破損の原因となります。
●HEPAクリーンフィルターは奥まで確実に取り付けてください。HEPAクリーンフィルターを確実に取り付けていないと、ダストケースが取り付けられません。
●HEPAクリーンフィルターなしでごみを吸わせるとモーター故障の原因となります。

水洗いのしかた（汚れが気になるときは水洗いしてください）

ダストケースからメッシュフィルター・ウレタンフィルター・サイクロン室キャップを外して水洗いし、十分に自然乾燥させてから取り付けてお使いください。

内筒メッシュフィルター



メッシュフィルター・ウレタンフィルター

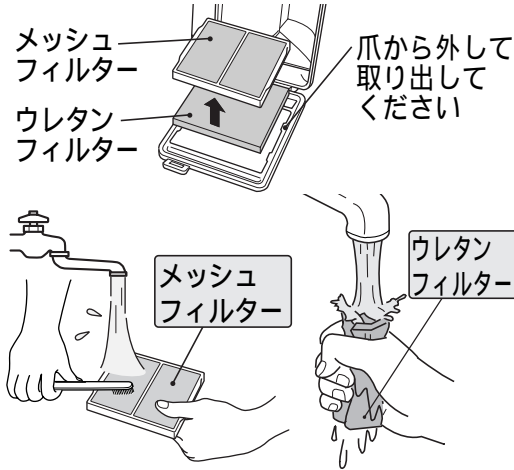

ブラックフィルター・下部メッシュフィルター・ダストケース

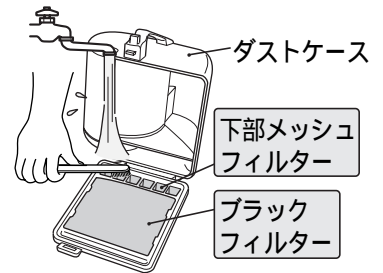

- サイクロン室キャップの内筒メッシュフィルターは、使い古しの歯ブラシなどで軽くこすりながら水洗いする。
- メッシュフィルターは、使い古しの歯ブラシなどで軽くこすりながら水洗いする。
- ウレタンフィルターは汚れた水がなくなるまでもみ洗いしたあと、平らにのばして十分に自然乾燥させる。
- ウレタンフィルターの乾燥には時間がかかります。予備のフィルター（ウレタンフィルターが1枚ついてます）と交互にお使いください。
- 下部メッシュフィルター・ブラックフィルターは、使い古しの歯ブラシなどで軽くこすりながら水洗いする。

ご注意

- 水洗い後は、必ず十分に自然乾燥させてからセットしてください。ぬれたままでご使用になると故障の原因になります。
- 毛のかたいブラシで洗ったり、メッシュフィルターを強く押して洗わないでください。破損の原因になります。
- 洗剤・漂白剤・ベンジン・シンナー・アルコールなどを使用したり、洗濯機で洗ったり、もみ洗いしないでください。また、ヘア・ドライヤーなどの熱風で乾燥させないでください。掃除機の性能、品質の不良は保証できません。

ご注意

- ダストケースの各フィルターを水洗いし、HEPAクリーンフィルターに付着しているごみを落としても吸込力が弱い場合は、フィルターの消耗が考えられます。各フィルターの取り替えをご希望される方は、お買上げの販売店でお求めください。👉 20
- HEPAクリーンフィルターは、約4年(一般的なご使用の場合)を目安にお取り替えください。

本体

水を含ませたやわらかい布をよく絞ってからふく

ご注意

- ベンジン、シンナー、中性洗剤などは、変色、変形などの原因となりますので、使用しないでください。

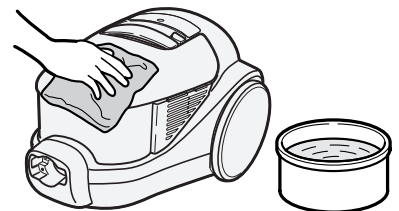

お手入れ(続き)

イオンエアヘッド(水洗いのしかた)

ご注意 ●必ず延長管からイオンエアヘッドを取り外してから水洗いしてください。

1 イオンエアヘッドを裏返して、硬貨などで①ネジ溝を「ひらく」、②ブラシカバーを外し、③回転ブラシを取り外す

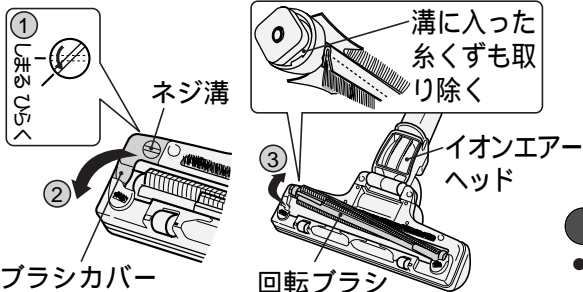

●回転ブラシに絡みついた糸くずなどは、ハサミで取り除いてください。

2 イオンエアヘッド、ブラシカバー、回転ブラシを水で洗う

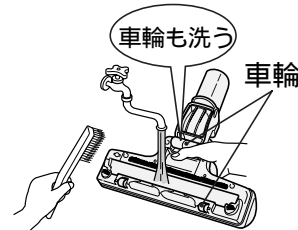

ご注意

●洗剤、漂白剤などを使用しないでください。
●毛のかたいブラシで洗わないでください。

3 水抜き穴を下にし、イオンエアヘッドを上によく振って水気を切り、まわりについた水をふきとる

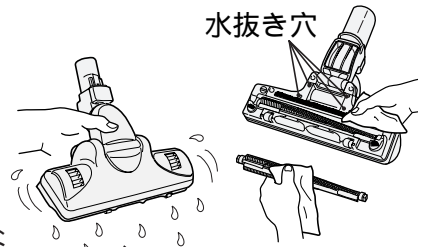

●回転ブラシ、車輪は乾いた布ではさむようにして、水気を切ります。

4 イオンエアヘッド、ブラシカバー、回転ブラシを陰干しにして、十分に乾燥させる

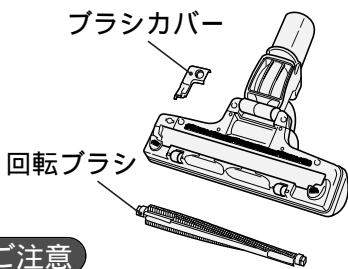

ご注意

●ドライヤー、暖房器などで乾燥させないでください。

5 イオンエアヘッド、ブラシカバー、回転ブラシ、車輪が十分に乾燥したのを確認してから、回転ブラシを取り付ける

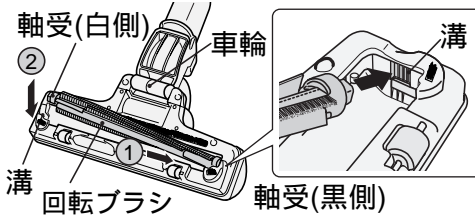

●イオンエアヘッドを裏返して、
①軸受(黒側)を入れてから、
②軸受(白側)を溝に入れます。
●軸受に注油しないでください。

6 ブラシカバーのつめを引っ掛けて閉め、硬貨などでネジ溝を「しめる」に合わせる

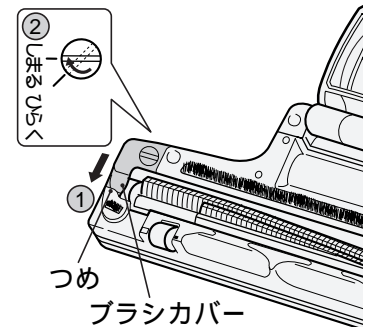

警告



イオンエアヘッド以外の部分は絶対に水洗いしない

●感電する場合があります。

サッとブラシ(水洗いできません)

すき間用兼サッシ用吸口を用いて、サッとブラシについてごみを取り除く

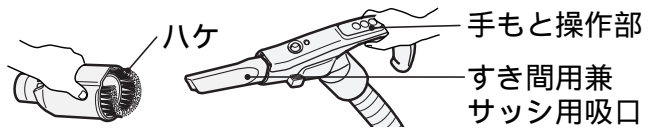

イオンエアヘッド

●回転ブラシ、ハケ、車輪、空気取入口にごみが付着していると、吸込力低下の原因になります。そのようなときは「すき間用兼サッシ用吸口」でごみを吸い取ってください。

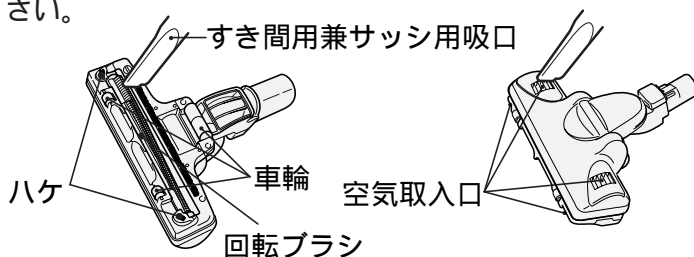

ご注意

●車輪が磨耗していると、ゆかを傷つけるおそれがあります。車輪が磨耗しているときは、お買い上げの販売店にご相談ください。

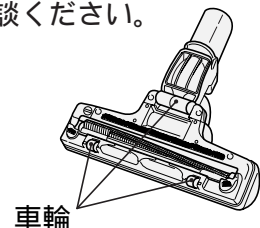

あとかたづけ

コードの巻き取り

電源プラグを持って、コード巻き取りボタンのマーク部(Ⓜ)を押しながら、コードを巻き取ってください。(跳ね上がりによるけが、家具への傷つきを防ぐためです)

⚠ 注意



電源プラグを抜くときは、コードを持たずに必ず先端の電源プラグを持って引き抜く

- 感電やショートして発火することがあります。
- コードを巻き取るときは、電源プラグを持つ
- 電源プラグが当たってけがをすることがあります。

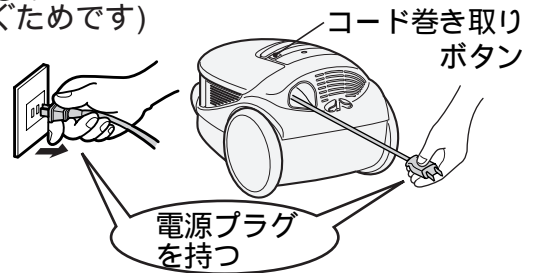

スタンド収納

- コンパクト収納をお勧めします。

簡単収納

- ① スライドつまみを押しながら、延長管を縮める

① 押しながら

スライド
つまみ



- ② 取り付け溝にホーススタンドを差し込む
- ③ ホースを延長管に巻きつける
- ④ ホースをグリップハンドル下へはめる

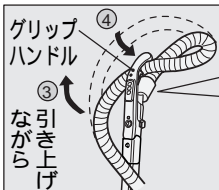
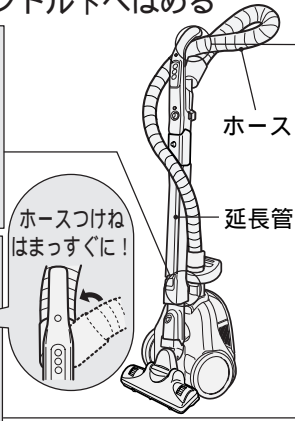
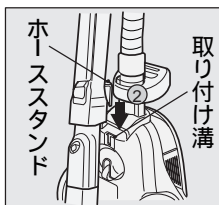

コンパクト収納

簡単収納から、さらにコンパクトに収納できます。

- ① 手もとと操作部を延長管から外す
- ② 延長管にホースを巻きつける
- ③ 差し込み穴にスタンドフックを差し込む

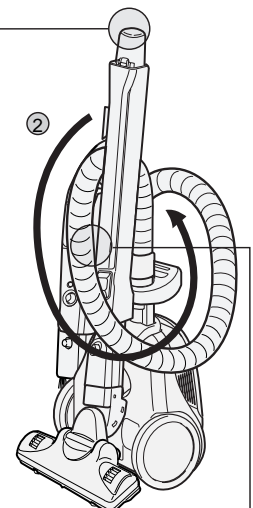
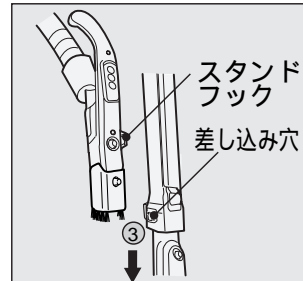
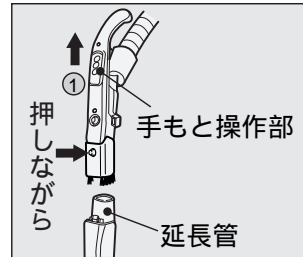

お手入れ
あとかたづけ

ご注意

- スタンド収納状態のまま持ち運ばないでください。(ホースや延長管が外れた場合危険です)
- 長期間使用しないときや、狭い所に収納するときは、コンパクト収納にしてください。
- ストープの近くや高温になる場所での収納はしないでください。(ホースが変形する原因になります)
- ホースが変形するような状態での収納はしないでください。

保護装置について

保護装置

フィルターのお手入れサインが点滅したままお使いになると、モーターの過熱防止のため保護装置が働いて、本体の運転が自動的に停止することがあります。

処置のしかた

- 保護装置が働いたときは、

- ① 電源プラグを抜く
- ② ごみを捨てるか、またはホース、延長管、イオンエアヘッドなどに詰まったごみや、排気口などをふさいでいるものを取り除く
- ③ 約1時間待って使用する

保護運転

- 本体の温度が高くなったときは、モーターの過熱防止のため自動的に電力を抑える保護運転になることがあります。フィルターをお手入れください。👉 14, 15

保護装置について

故障かなと思ったら

こんなときは	調べるところ	直しかた
モーターが回らない	●電源プラグがコンセントにしっかり差し込まれていますか。	電源プラグをコンセントにしっかりと差し込んでください。👉 8
	●保護装置が働いて運転が停止していませんか。	電源プラグを抜いて詰まったごみや排気口などをふさいでいるものを取り除き、約1時間後にご使用ください。👉 17
	●本体にホースが確実に差し込まれていますか。	「カチッ」と音がするまでしっかり差し込んでください。👉 6
イオンエアヘッドの回転ブラシが回らない、または回りにくい	●薄いカーペットなどが吸いついていませんか。	カーペットの隅を押さえ、吸いつかないようにしてお掃除してください。👉 9
	●「弱」スイッチを使っていませんか。	床面の種類に合せた操作をおすすめしますが速く回転させたいときは「強」「標準」スイッチでご使用ください。👉 8
	●回転ブラシ、軸受、空気取り入れ口にゴミなどが絡みついていますか。	「お手入れ」👉 16 をご覧になり、ごみなどを取り除いてください。
	●吸口部がゆか面から浮いていませんか。	ゆか面から離すと回転ブラシは止まりますので異常ではありません。👉 9
吸込力が弱い、「フィルターお手入れ」サインが点滅している	●集じん室が目詰まりしていませんか。	「ごみがたまったら」👉 12 をご覧になり、ごみを捨ててください。
	●フィルターが汚れていませんか。	「お手入れ」👉 13~15 をご覧になり、内筒メッシュフィルター・下部メッシュフィルターなどの各フィルターをお手入れしてください。
	●ホースやつぎてにごみが詰まっていますか。	ホースやつぎてのごみを取り除いてください。
	●イオンエアヘッドにごみが詰まっていますか。	「お手入れ」👉 16 をご覧になり、ごみを取り除いてください。
	●延長コードを使用したり、ほかの家電製品と同一のコンセントでお使いになると、電源電圧の低下によりフィルターお手入れサインが早く点滅する場合があります。定格15A以上の単独のコンセントでご使用ください。	
サッとブラシのブラシが出ない	●内部にごみが詰まっていますか。	ごみを取り除いてください。ハケについたほこりは掃除機で吸い取ってください。
コードが全部入らない、または引き出せない	●コードが片寄って巻き込まれたり、よじれたりしていることがあります。コード巻き取りボタンを押しながら、コードを黄印まで引き出してよじれを直したあと、もう一度巻き込んでください。	
排気や本体があたたくなる(特に夏場)	●空気の流れてモーターを冷却しているため、あたたくなるのは異常ではありません。	
電源コード引き出し口などから風が出る	●空気の流れて電気部品を冷却しているため、異常ではありません。	
車輪と本体の間から風が出る	●排気風を分散させているため、異常ではありません。	

アフターサービスと保証について

使用中に異常が生じたときは

この取扱説明書をよくお読みのうえ、「故障かなと思ったら」 18の点検をしていただき、それでも故障と思われる場合には、ご自分で修理なさらないでお買い上げの販売店にご相談ください。

- アフターサービスについてご不明の場合、その他お困りの場合は、お買い上げの販売店が一般のご相談窓口にお問い合わせください。
- 修理を依頼されるため、掃除機を販売店にお持ちの際は、付属品(ホース、延長管、イオンエアヘッド)もごいっしょにお持ちください。

アフターサービスをお申しつけのときお知らせください。

- 1 形名 - CV-SFV5
- 2 症状 - できるだけ詳しく



保証について

この商品は保証書付きです。

- 保証書は販売店で所定事項を記入してお渡しいたしますから、記載内容をご確認いただき、大切に保存してください。
- 保証期間はお買い上げの日から1年間です。なお、保証期間中でも有料になることがありますので、保証書をよくお読みください。
- 保証期間経過後の修理については、販売店にご相談ください。修理によって機能が維持できる場合は、お客様の要望により有料修理いたします。当社は販売店からの注文により、補修用性能部品を販売店に供給します。

転居される場合

- ご転居により、お買い上げの販売店のアフターサービスを受けられなくなる場合は、前もって販売店にご相談ください。ご転居先での日立の家電品取扱店を紹介させていただきます。
- 電源周波数の異なる地区へのご転居に際しても、部品の交換は不要です。

部品の保有期間について

この掃除機の補修用性能部品の保有期間は製造打ち切り後6年です。補修用性能部品とは、その商品の機能を維持するために必要な部品です。

愛情点検

長年ご使用の掃除機の点検を



ご使用の際、このような症状はありませんか？

- スイッチを入れても時々運転しないことがある。
- コードを折り曲げると、通電したり、しなかったりする。
- 運転中に異常な音や振動がする。
- 本体が変形していたり、異常に熱い。
- 焦げ臭い“におい”がする。
- その他の異常があるとき。

ご使用中止

このような症状のときは、故障や事故防止のため、スイッチを切り、コンセントから電源プラグを抜いて必ず販売店に点検・修理をご相談ください。

日立家電品についてのご相談や修理はお買い上げの販売店へ

なお、転居されたり、贈物でいただいたものの修理などで、ご不明な点は下記窓口にご相談ください。

修理などアフターサービスに関するご相談は

TEL 0120-3121-68

FAX 0120-3121-87

商品情報やお取り扱いについてのご相談は

TEL 0120-3121-11

FAX 0120-3121-34

一般ご相談窓口

家電品についてのご意見やご要望は各地区のお客様相談センターへ

担当地域	電話番号	所在地
北海道地区	011-833-5088	札幌市白石区東札幌2条4-1-10
東北地区	022-232-5088	仙台市宮城野区扇町1-1-45
関東・甲信越地区	03-3834-8588	台東区東上野2-7-5 (日立家電上野ビル)
中部地区	052-795-5088	名古屋市守山区川宮町55 (日立家電守山ビル)
関西地区	078-431-5088	神戸市東灘区甲南町1-3-8
中国地区	082-231-5088	広島市西区観音新町1-7-17
四国地区	0877-47-1088	坂出市林田町4285-143
九州・沖縄地区	092-281-5088	福岡市博多区店屋町7-18 (博多渡辺ビル)





- ご相談窓口の名称、所在地等は変更になることがありますのでご了承ください。

故障かなと思ったら

アフターサービスと保証について

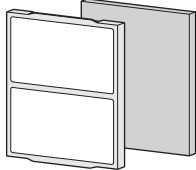
別売り部品

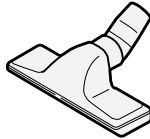
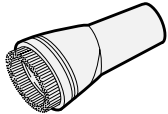
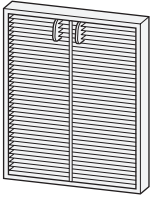
日立の家電品取扱店でお求めください。
 価格には消費税は含まれておりません。(価格は2002年8月現在)

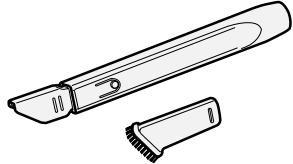
<p>●メッシュフィルターセット (ウレタンフィルター含む)</p>  <p>サービスパーツ CV-SF9-001 とご指定ください。 希望小売価格 ￥800(税別)</p>	<p>●はたき吸口 (D-H2)</p>  <p>希望小売価格 ￥3,800(税別)</p>	<p>●ふとん用吸口 (G-51)</p>  <p>希望小売価格 ￥1,700(税別)</p>	<p>●棚用自在吸口 (D-TJ1)</p>  <p>希望小売価格 ￥1,200(税別)</p>
<p>●HEPAクリーンフィルター</p>  <p>サービスパーツ CV-SF9-002 とご指定ください。 希望小売価格 ￥1,300(税別)</p>	<p>●丸洗いフローリングヘッド (D-F3)</p>  <p>希望小売価格 ￥5,000(税別)</p>	<p>●伸縮すき間用吸口(D-SH1)</p>  <p>希望小売価格 ￥1,600(税別)</p>	

●上記希望小売価格は、価格改正に伴い変更する場合があります。

抗菌効果	部品名	抗菌の確認を行った試験機関名	試験方法	抗菌の方法	抗菌剤有効成分	抗菌の処理を行っている部分の名称
	HEPAクリーンフィルター	(財)日本食品分析センター	滴下法	抗菌剤を泡含浸方式にて付着	銀錯塩	シート状不織布(ポリエステル不織布)

仕様

電源	100V 50-60Hz共用	本体寸法	長さ330mm×幅255mm×高さ208mm
消費電力	1000W～約300W	標準付属品	ホース.....1本
吸込仕事率	430W～約80W		イオンエアヘッド.....1個
運転音	59dB～約53dB	付属応用部品	延長管.....1本
集じん容積	0.9L		サッとハンドル.....1個
質量	4.7kg(標準付属品を含む)		サッとブラシ.....1個
			すき間用兼サッシ用吸口.....1個
			ウレタンフィルター(予備).....1枚 (ダストケース用)

<p>お客様メモ</p> 後日のために記入しておいてください。 サービスを依頼される とき、お役に立ちます。	購入店名 _____	電話 _____
	ご購入年月日 _____	平成 _____ 年 _____ 月 _____ 日

◎ 日立 ホーム&ライフソリューション株式会社

〒105-8410 東京都港区西新橋2-15-12
 電話 (03)3502-2111