

別売り部品

日立の家電品取扱店でお求めください。
価格には消費税は含まれておりません。(価格は平成10年9月現在)

●パックフィルター

抗菌防臭3層クリーンパックフィルタ-
GP-75F (5枚入り)
標準価格 ¥700(税別)

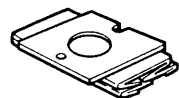

日立製パックフィルター(紙袋)以外のものをご使用になった場合は、掃除機の性能、品質など保証できませんのでご注意ください。

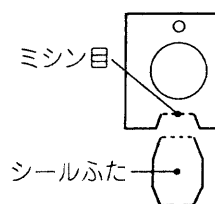

●GP-82F、GP-70F、GP-62Fの紙袋を使用する場合は、シールふたをミシン目の部分から切り取って使用してください。

●はたき吸口 (D-H1)

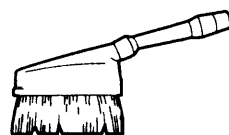

標準価格 ¥3,800 (税別)

●ふとん用吸口 (G-50)

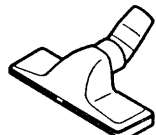

標準価格 ¥1,500 (税別)

●棚用自在吸口 (U-37)

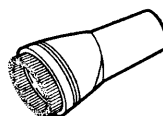

サービスパーツ
CV-F170T-603
とご指定ください。
標準価格 ¥900 (税別)

仕様

電源	100V 50-60Hz共用	コードの長さ	5m
消費電力	1000W~約200W	寸法	長さ323mm×幅260mm×高さ228mm (本体のみ)
吸込仕事率	540W~約 50W		
真空度	23160Pa	質量	4.8kg(標準付属品を含む)
風量	1.4m ³ /min	標準付属品	クルッとヘッド、ホース……………各1個 延長管……………1本
運転音	63dB~約55dB		
集じん容積	2.0L	付属応用部品	すき間用兼サッシ用吸口……………1個

株式会社 日立製作所

〒105-8430 東京都港区西新橋2-15-12
電話 (03)3502-2111

取扱説明書

HITACHI

日立掃除機 CV-Z5

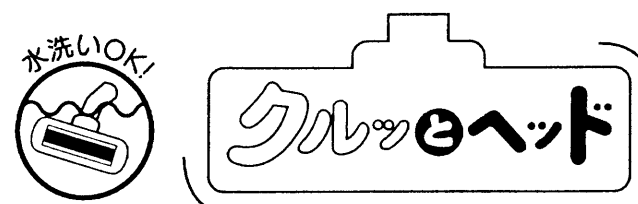

このたびは日立掃除機をお買い上げいただき、まことにありがとうございました。
クルッとヘッドは水洗いできますが、その他の部分は水洗いできません。
この掃除機は家庭用です。
業務用や掃除以外の目的にはご使用にならないでください。
この取扱説明書をよくお読みになり、正しくご使用ください。
特に「安全上のご注意」は必ずお読みください。



お読みになったあとは、保証書・ご相談窓口一覧表とともに大切に保存してください。

もくじ

	ページ
安全上のご注意	2
各部のなまえと準備	4
操作のしかた	6
ゴミすてサインと保護装置について	7
上手なお掃除のしかた	7
ごみがたまったら	8
スタンド収納	8
お手入れ	9
故障かなと思ったら	10
アフターサービスと保証について	11
別売り部品	12
仕様	12



安全上のご注意











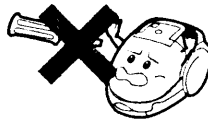

- ご使用前に、この「安全上のご注意」をよくお読みのうえ、正しくお使いください。
- ここに示した注意事項は、製品を安全に正しくお使いいただき、あなたや他の人々への危害や損害を未然に防止するためのものです。また注意事項は、危害や損害の大きさと切迫の程度を明示するために、誤った取り扱いをすると生じることが想定される内容を「警告」「注意」の2つに区分しています。いずれも安全に関する重要な内容ですので、必ず守ってください。

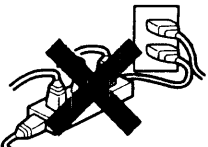



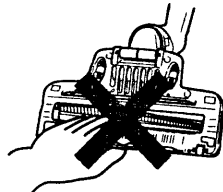

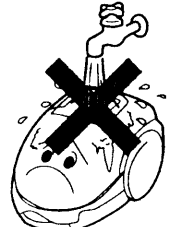

	警告	この表示を無視して、誤った取り扱いをすると、人が死亡または重傷を負う可能性が想定される内容を示しています。
	注意	この表示を無視して、誤った取り扱いをすると、人が傷害を負う可能性および物的損害のみの発生が想定される内容を示しています。







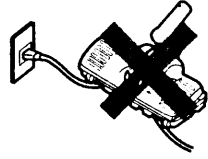
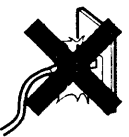



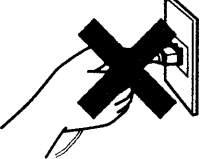
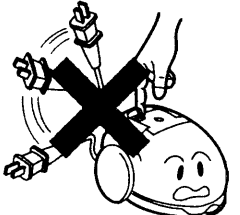

●お読みになったあとは、お使いになる方がいつでも見られるところに必ず保管してください。

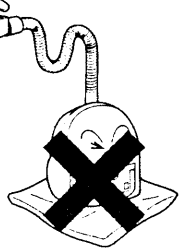
絵表示の例

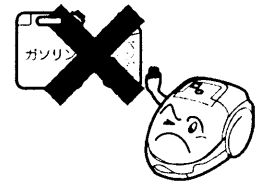
	△記号は、警告・注意を促す内容があることを告げるものです。図の中に具体的な注意内容(左図の場合は けが注意)が描かれています。
	⊘記号は、禁止の行為であることを告げるものです。図の中や近傍に具体的な禁止内容(左図の場合は分解禁止)が描かれています。
	●記号は、行為を強制したり指示したりする内容を告げるものです。図の中に具体的な指示内容(左図の場合は電源プラグをコンセントから抜いてください)が描かれています。

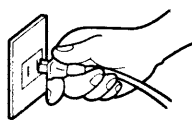
 警告	
 <p>改造は行わない また、修理技術者以外の方は、分解したり修理を行わない</p> <ul style="list-style-type: none"> ●火災・感電・けがの原因になります。 ●修理はお買い上げの販売店、またはメーカー指定のお客様ご相談窓口にご相談ください。 	 <p>定格15A以上のコンセントを単独で使う</p> <ul style="list-style-type: none"> ●他の器具と併用すると分岐コンセント部が異常発熱して発火することがあります。 
 <p>お手入れの際は必ず電源プラグをコンセントから抜く また、ぬれた手で抜き差ししない</p> <ul style="list-style-type: none"> ●感電やけがをすることがあります。 	 <p>クルッとヘッドの回転部分には触れない</p> <ul style="list-style-type: none"> ●手などをけがすることがあります。 
 <p>灯油、ガソリン、可燃性ガス、たばこの吸い殻などを吸わせない</p> <ul style="list-style-type: none"> ●火災や爆発の原因になります。 	 <p>水洗いや風呂場での使用は絶対にしない</p> <ul style="list-style-type: none"> ●感電する場合があります。 ●クルッとヘッドは水洗いできません。 

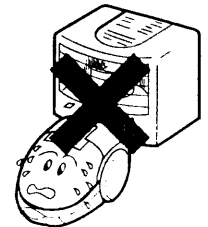
 警告	
 <p>交流100V以外では使用しない</p> <ul style="list-style-type: none"> ●火災・感電の原因になります。 	 <p>コードを傷つけたり、破損したり、加工したり、無理に曲げたり、ひっぱったり、ねじったり、たばねたりしない また、重い物を載せたり、挟み込んだりしない</p> <ul style="list-style-type: none"> ●コードが破損し、火災・感電の原因になります。 
 <p>コードを回転部分に巻き込まない</p> <ul style="list-style-type: none"> ●コードの損傷により感電することがあります。 	<p>コードや電源プラグが傷んだり、コンセントの差し込みがゆるいときは使用しない</p> <ul style="list-style-type: none"> ●感電・ショート・発火の原因になります。 
 <p>電源プラグのほこりなどは定期的に乾いた布で拭き取る</p> <ul style="list-style-type: none"> ●プラグにほこりなどがたまると、湿気などで絶縁不良となり、火災の原因になります。 	

 注意	
 <p>電源プラグを抜くときは、コードを持たずに必ず先端の電源プラグを持って引き抜く</p> <ul style="list-style-type: none"> ●感電やショートして発火することがあります。 <p>コードを巻き取るときは電源プラグを持つ</p> <ul style="list-style-type: none"> ●電源プラグが当たってけがをすることがあります。  	 <p>排気口をふさがない</p> <ul style="list-style-type: none"> ●火災の原因になります。 <p>吸込口をふさいで長時間運転しない</p> <ul style="list-style-type: none"> ●過熱による本体の変形・発火の原因になります。  
 <p>引火性のもの(ガソリン、ベンジン、シンナー)の近くで使用しない</p> <ul style="list-style-type: none"> ●爆発や火災の原因になります。 	 <p>使用時以外は、電源プラグをコンセントから抜く</p> <ul style="list-style-type: none"> ●けがややけど、絶縁劣化による感電・漏電火災の原因になります。 
 <p>火気に近づけない</p> <ul style="list-style-type: none"> ●本体の変形によるショート・発火の原因になります。 	 <p>本体に乗らない</p> <ul style="list-style-type: none"> ●転倒してけがをすることがあります。 

各部のなまえと準備

下図の部品があることを確認してください。

(☞のあとの数字は主な説明のあるページです)

手モコン (パワーコントロールスイッチ) (☞6)

伸縮パイプ [延長管]

- 組み立てかた
 - 締めつけリング
- 長さの調整
 - ゆるむ
 - しまる
- 2本の延長管を図のように組み立てます。
- 使いやすい長さに調節し、締めつけリングで固定します。

クルッとヘッド (☞6)

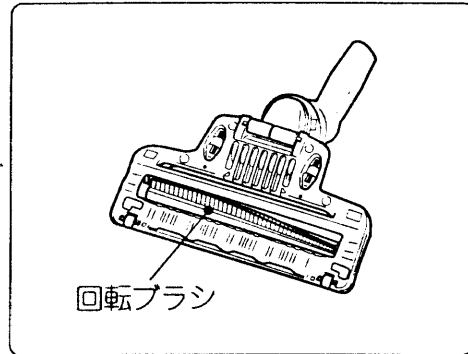

ホーススタンド (☞8)

カチッ

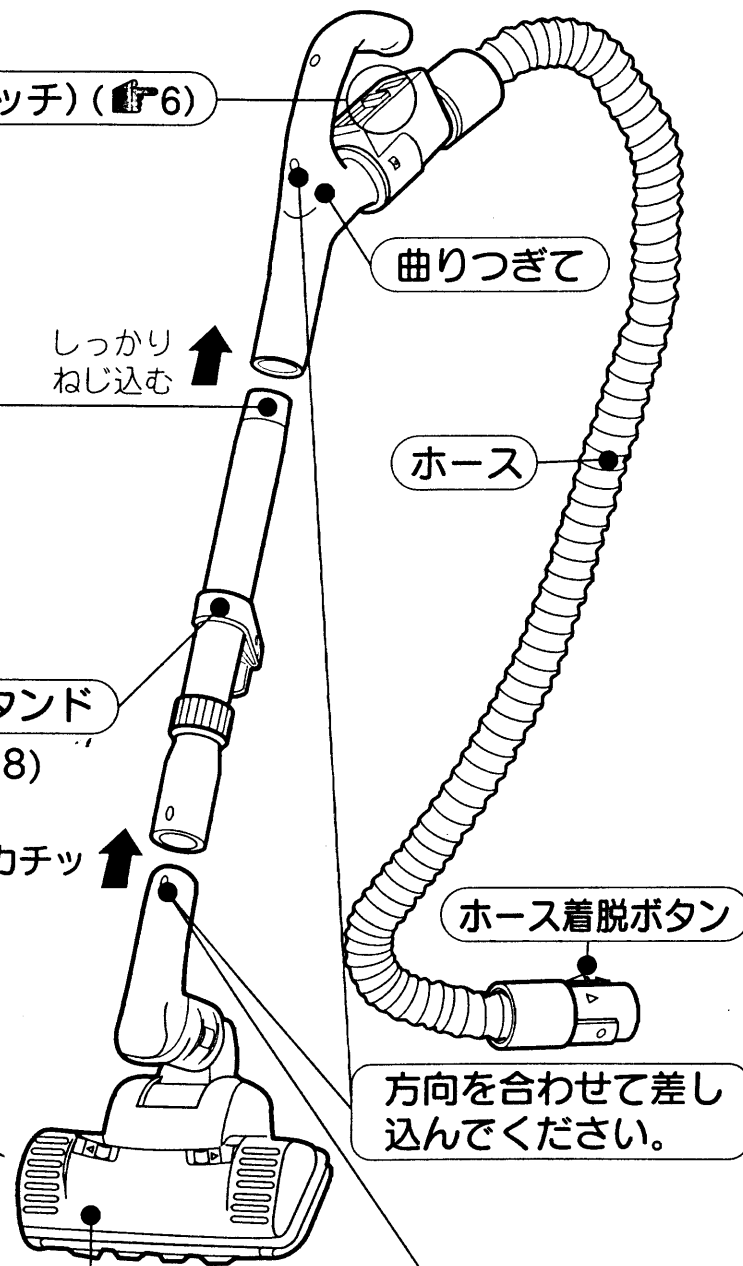

パックフィルター (☞8)

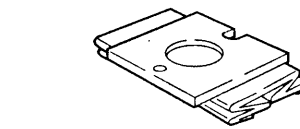

(抗菌・防臭剤の有効成分：クロルヘキシジン)

ゴミすてサイン (☞7)

コード巻き取りボタン

可動ハンドル

黄印

赤印

コンセント

電源プラグ

注意

- 使用時以外は、電源プラグをコンセントから抜く
- けがややけど、絶縁劣化による感電・漏電火災の原因になります。

クルッとヘッド

- じゅうたんのお掃除はクルッとヘッドを前後にゆっくり動かすとごみがよく取れます。
- クルッとヘッドをゆか面に強く押しつけると、ゆかに傷をつけることがありますので、注意してください。
- 車輪が摩耗していると、ゆかを傷つける恐れがあります。摩耗しているときは、お買い上げの販売店にご相談ください。
- 回転ブラシの軸受部に注油しないでください。
- 手モコンのスイッチを「強」「中」で使用してください。

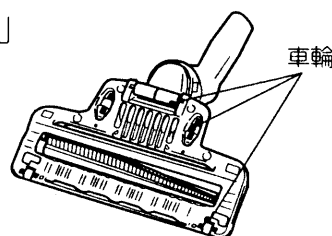

接続ボタン

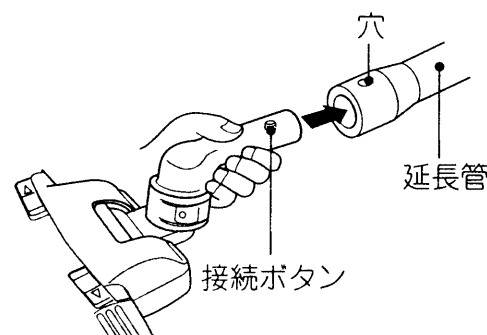

- 接続ボタンの頭を押しながら、穴に確実にはめ込みます。
- 取り外しはボタンを押しながら、延長管をねじり、引き抜きます。

ホース差し込み口

- ホース差し込み口とホース接続部を合わせて押し込みます。

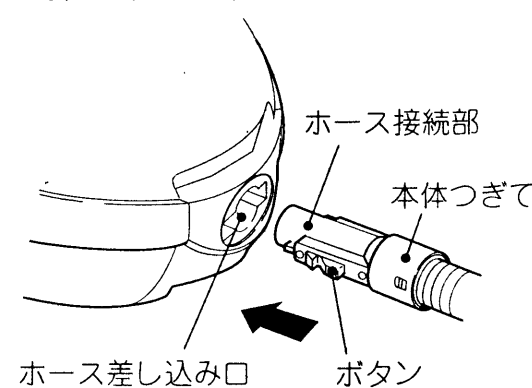

- 外すときはボタンを押しながら抜きます。

すき間用兼サッシ用吸口

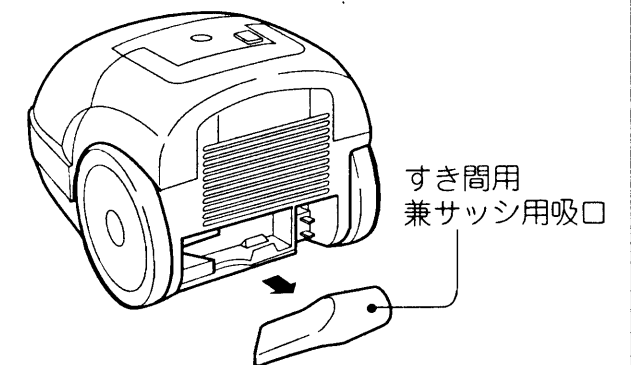

- 部屋の隅などのお掃除に使います。

各部のなまえと準備

操作のしかた

パワーコントロールスイッチ

スイッチの位置	こんなお掃除に	
強	<ul style="list-style-type: none"> じゅうたんなどのしつこい汚れや、重いごみのお掃除に 	
中	<ul style="list-style-type: none"> じゅうたんやゆか、たたみの通常のお掃除に 	
弱	<ul style="list-style-type: none"> 静かにお掃除したいときに ソファやいすなどのお掃除に 	
微	<ul style="list-style-type: none"> カーテン・薄い敷物などのお掃除に 	
切	<ul style="list-style-type: none"> 掃除機の運転が止まります。 	

クルッとヘッドの動きについて

通常のお掃除

壁際や狭いところのお掃除

クルッとヘッドの回転ブラシの動きについて

クルッとヘッドを持ち上げたときは、静かにするため回転ブラシは止まります。(ゆっくり回る場合もあります)

回転ブラシが高速回転します。

回転ブラシが止まります。

● 回転ブラシはゆか・たたみ上でも回転します。(止まる場合があります)

ご注意

- じゅうたんの種類によっては、回転ブラシが回りにくくなることがあります。このときは、**強** に切り換えてください。たつまき旋回流による巻き上げ力でごみを吸い込みます。
- 薄いカーペットなどが吸いついて、ごみが取れにくいときは、カーペットの隅を押さえ、吸いつかないようにしてお掃除してください。

ゴミすてサインと保護装置について

ゴミすてサイン

窓が「だいだい色」に変わった場合には、パックフィルターを交換してください。(P.8)

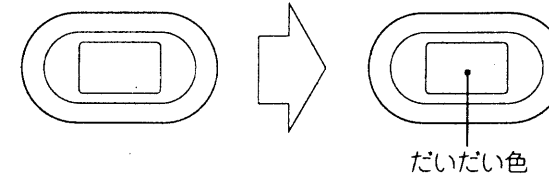

続けてご使用ください。ごみを捨ててください。

ゴミすてサインの確認のしかた

- クルッとヘッドをゆかから浮かせて、パワーコントロールスイッチを「強」にし、ゴミすてサインを確認してください。

ご注意

- すき間用兼サッシ用吸口などをご使用のときは、吸口を外して確認してください。
吸口が付いていると、吸い込み風量が少なくなるため、ごみの量に関係なくゴミすてサインが作動することがありますが、使用上支障はありません。
- 細かい砂ごみなどが多い場合
パックフィルターがいっぱいにならなくても、ゴミすてサインが作動することがあります。
- 綿ごみやじゅうたんのあそび毛などが多い場合
パックフィルターがいっぱいになっても、ゴミすてサインが作動しないことがあります。
- 定期的にパックフィルターを確認してください。

保護装置

ゴミすてサインが作動したままお使いになると、モーターの過熱防止のため保護装置が働いて、本体の運転が自動的に停止することがあります。

<処置のしかた>

- 保護装置が働いたときは、
 - ① 電源プラグを抜く。
 - ② パックフィルターを交換する。(P.8)
 - ③ 約1時間待って使用する。

上手なお掃除のしかた

家具と家具のすき間	お部屋の隅や壁際
<p>手もとのひねりでクルッとヘッドの向きを調節すると、狭い場所にも吸口が届きます。</p>	<p>壁際にクルッとヘッドの向きを合わせて、縦向きにお掃除すると便利です。</p>
テーブルの下	ベッドの下など
<p>手もとのひねりでクルッとヘッドをコントロールすると家具などを移動しなくてもお掃除できます。</p>	<p>床面より約12cm以上のすきまがあれば、延長管を寝かせると奥までお掃除できます。</p>

ごみがたまったら

バックフィルターの交換
 ・バックフィルター(別売り部品 12)

ごみの捨てかた

1 本体を立てて上ふたを開く。



2 バックフィルターをフックから取り外す。

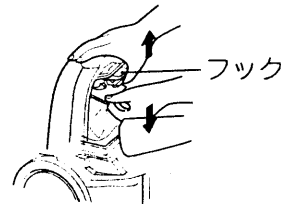

3 バックフィルターを取り出して捨てる。

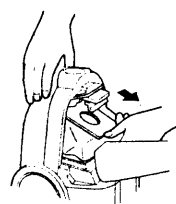

ご注意 ・ごみがこぼれないよう、静かに取り出してください。

取り付けかた

1 ボール紙の切り欠きをフック側にして、ガイド(A)とガイド(B)の間の溝にボール紙を確実に差し込む。

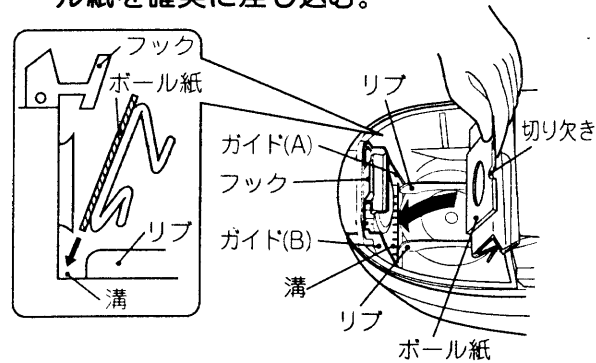

2 ボール紙を矢印方向に押しつけ、フックのつめに確実にひっかける。

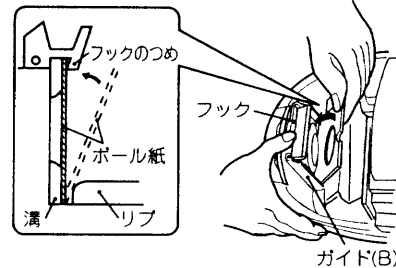

3 上ふたを閉める。

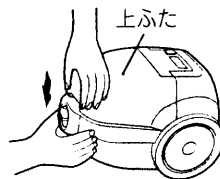

ご注意

- バックフィルターを取り付けしないで、上ふたを閉めようとしても閉まりません。無理に押さえると、上ふたが破損する恐れがあります。
- 破れたバックフィルターや繰り返しの使用はしないでください。ごみがモーターに入り故障の原因になります。
- 日立製バックフィルター(紙袋)以外のものをご使用になった場合は、掃除機の性能、品質など保証できませんのでご注意ください。

スタンド収納

簡単収納

- ① 締めつけリングをゆるめて、延長管を縮める。
- ② 延長管を1回転させ、ホースを巻きつける。
- ③ 取り付け穴にホーススタンドを差し込む。

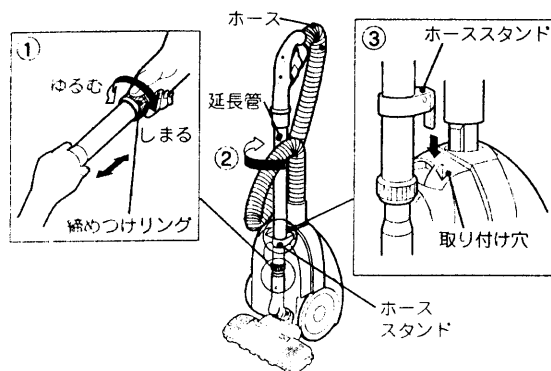

コンパクト収納

- 曲がりつぎてを外して、さらにコンパクトに収納できます。

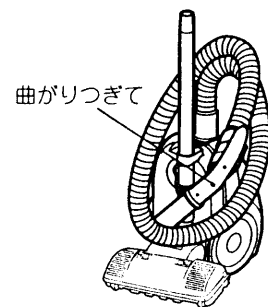

ご注意

- スタンド収納状態のまま持ち運ばないでください。(ホースや延長管が外れた場合危険です)

お手入れ

警告



お手入れの際は必ず電源プラグをコンセントから抜く
 また、ぬれた手で抜き差ししない

- 感電やけがをすることがあります。



クルツとヘッド以外の部分は絶対に水洗いしない

- 感電する場合があります。

クルツとヘッド

必ず延長管からクルツとヘッドを取り外してから水洗いしてください。

1 カバーを外し、回転ブラシを取り外す。

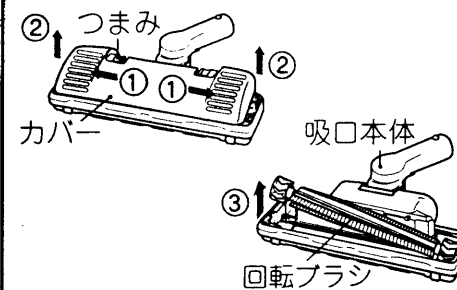

2 吸口本体、カバー、回転ブラシを水で洗う。

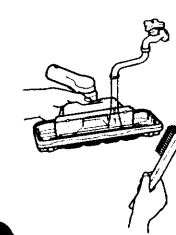

3 吸口本体、カバー、回転ブラシをよく振って水を切り、まわりについた水をふきとる。

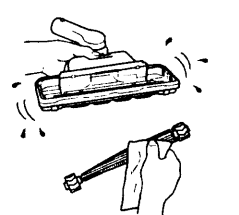

ご注意

- 回転ブラシに絡みついた糸くずなどは、ハサミで取り除いてください。

ご注意

- 洗剤、漂白剤などを使用しないでください。
- 毛のかたいブラシで洗わないでください。

- 回転ブラシは乾いた布ではさむようにして、水気を切ります。

4 吸口本体、カバー、回転ブラシを陰干しにして、十分に乾燥させる。

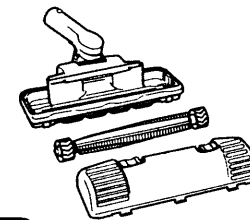

5 吸口本体、カバー、回転ブラシが十分に乾燥したのを確認してから、回転ブラシを取り付ける。



ご注意

- ドライヤー、暖房器などで乾燥させないでください。

- 軸受を左右の溝に入れます。(図のように右側の溝に軸受け(白側)を入れます)
- 軸受に注油しないでください。

6 カバーを取り付ける。

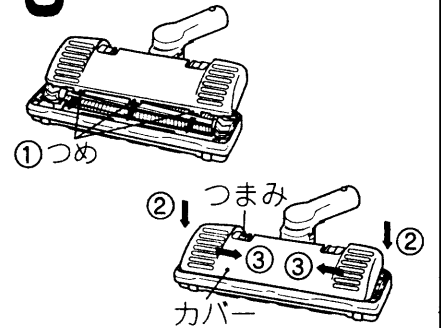

- 空気取り入れ口にごみがたまったときは、ノズルを取り外してお手入れしてください。

ノズルの取り外しかた

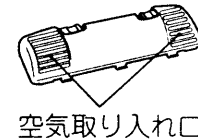

カバーを①矢印の方向へ押し上げ、ノズルを②矢印の方向へ引き出し取り外して、ごみを取り除く。

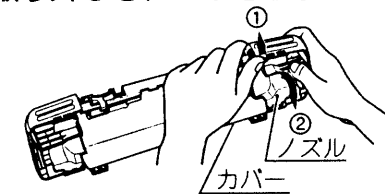

ノズルの取り付けかた

カバーの内側の穴にノズルのつめを③、④の順でひっかけ、取り付ける。

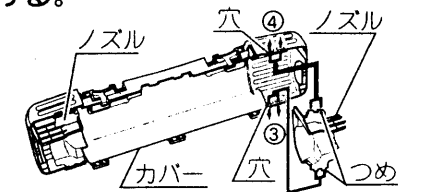

フィルター

- ① フィルターを取り出す。
- ② フィルターを水で軽くもみ洗いし、たたいて水気を切り、十分に自然乾燥させる。
- ③ フィルターを元どおり本体に取り付ける。

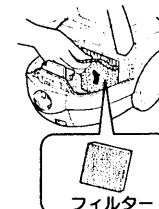

ご注意

- フィルターは洗濯機で洗ったり、ヘアードライヤーで乾燥させないでください。

本体・付属品

水または中性洗剤を含ませた、やわらかい布をよく絞ってからふく。

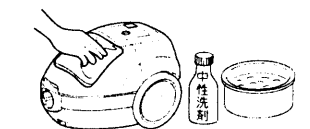

ご注意

- ベンジン、シンナーなどは、変色、変形などの原因となりますので、使用しないでください。

ごみがたまったら スタンド収納

お手入れ

故障かなと思ったら

- 異常が生じたときは、修理を依頼される前に次の点検をしてください。
点検の前に必ず電源プラグを抜いてください。

こんなときには	調べるところ	直しかた
 モーターが回らない	●電源プラグがコンセントにしっかり差し込まれていますか。	電源プラグをコンセントにしっかりと差し込んでください。
	●ホースが本体に完全に差し込まれていますか。	ホースをしっかりと差し込んでください。
	●保護装置が働いて運転が停止していませんか。	電源プラグを抜いてパックフィルターを交換し約1時間後にご使用ください。(P.8)
クルッとヘッドの回転ブラシが回らない	●回転ブラシ、軸受、空気取り入れ口にごみなどが絡みついていますか。 ●床面から浮いていませんか。	「お手入れ」(P.9)をご覧ください、ごみなどを取り除いてください。 ●床面から離すとブラシは止まります。(P.6)
 吸込力が弱い	●パックフィルターが目詰まりしていませんか。	「ごみがたまったら」(P.8)をご覧ください、取り、新しいものと交換してください。
	●フィルターが汚れていませんか。	「お手入れ」(P.9)をご覧ください、フィルターを水洗いしてください。
	●ホースやつぎてにごみが詰まっていますか。	ホースやつぎてのごみを取り除いてください。
	●クルッとヘッドにごみが詰まっていますか。	「お手入れ」(P.9)をご覧ください、ごみを取り除いてください。
コードが全部入らない、または引き出せない	●コードが片寄って巻き込まれたり、よじれたりしていることがあります。コード巻き取りボタンを押しながら、コードを黄印まで引き出してよじれをほくしたあと、もう一度巻き込んでください。	
排気や本体が暖くなる(特に夏場)	●空気の流れてモーターを冷却しているため、多少暖くなるのは異常ではありません。	
電源コード引き出し口などから風が出る	●空気の流れて電気部品を冷却しているため、異常ではありません。	

愛情点検

★長年ご使用の掃除機の点検を



ご使用の際、このような症状はありませんか？

- スイッチを入れても時々運転しないことがある。
- コードを折り曲げると、通電したり、しなかったりする。
- 運転中に異常な音や振動がする。
- 本体が変形していたり、異常に熱い。
- 焦げ臭い“におい”がする。
- その他の異常があるとき。

ご使用中
ご使用
止

このような症状のときは、故障や事故防止のため、スイッチを切り、コンセントから電源プラグを抜いて必ず販売店に点検・修理をご相談ください。

アフターサービスと保証について

使用中に異常が生じたときは

この取扱説明書をよくお読みのうえ、「故障かなと思ったら」(P.10)の点検をしていただき、それでも故障と思われる場合には、ご自分で修理なさらないで買い上げの販売店にご相談ください。

- アフターサービスについてご不明の場合、その他お困りの場合は、お買い上げの販売店が別紙(黄色用紙)「ご相談窓口一覧表」のご相談窓口にお問い合わせください。
- 修理を依頼されるため、掃除機を販売店にお持ちの際は、付属品(ホース、延長管、クルッとヘッド)もごいっしょにお持ちください。

アフターサービスをお申しつけのときお知らせください。

- 1 形名-CV-Z5
- 2 症状-できるだけ詳しく



保証について

この商品は保証書付きです。

- 保証書は販売店で所定事項を記入してお渡しいたしますから、記載内容をご確認いただき、大切に保存してください。
- 保証期間はお買い上げの日から1年間です。なお、保証期間中でも有料になることがありますので、保証書をよくお読みください。
- 保証期間経過後の修理については、販売店にご相談ください。修理によって機能が維持できる場合は、お客様のご要望により有料修理いたします。当社は販売店からの注文により、補修用性能部品を販売店に供給します。

転居される場合

- ご転居により、お買い上げの販売店のアフターサービスを受けられなくなる場合は、前もって販売店にご相談ください。ご転居先での日立の家電取扱店を紹介させていただきます。
- 電源周波数の異なる地区へのご転居に際しても、部品の交換は不要です。

部品の保有期間について

この掃除機の補修用性能部品の最低保有期間は製造打ち切り後6年です。この期間は通商産業省の指導によるものです。補修用性能部品とは、その商品の機能を維持するために必要な部品です。