

## 取扱説明書

ふとんなしで使えるこたつ

# 日立ぽかぽかテーブル KTR-103D形/KTR-203D形

このたびは日立ぽかぽかテーブルをお買い上げいただき、まことにありがとうございました。この取扱説明書をよくお読みになり、正しくご使用ください。お読みになったあとは保証書、ご相談窓口一覧表とともに大切に保存してください。

 お客様メモ

---

購入店名 ★後日のために記入しておいてください。  
サービスを依頼される時お役に立ちます。

---

電話 (        -        -        )

---

ご購入年月日：        年        月        日

### 目次

- 安全のため必ずお守りください … 2・3
- 特長 …………… 4・5
- 各部のなまえとはたらき …………… 4・5
- 組み立てかた …………… 5
- 正しい使いかた  
暖房テーブルとして使うとき …… 6・7  
こたつとして使うとき …………… 7  
テーブルとして使うとき …………… 7
- 使用上のご注意 …………… 8
- お手入れのしかた …………… 8
- 知っておいていただきたいこと …… 9
- 安全にお使いいただくための点検 … 10
- 仕様・性能 …………… 10
- 保証とアフターサービス …………… 11

### 全面ワイドな 遠赤外線パネルヒーター

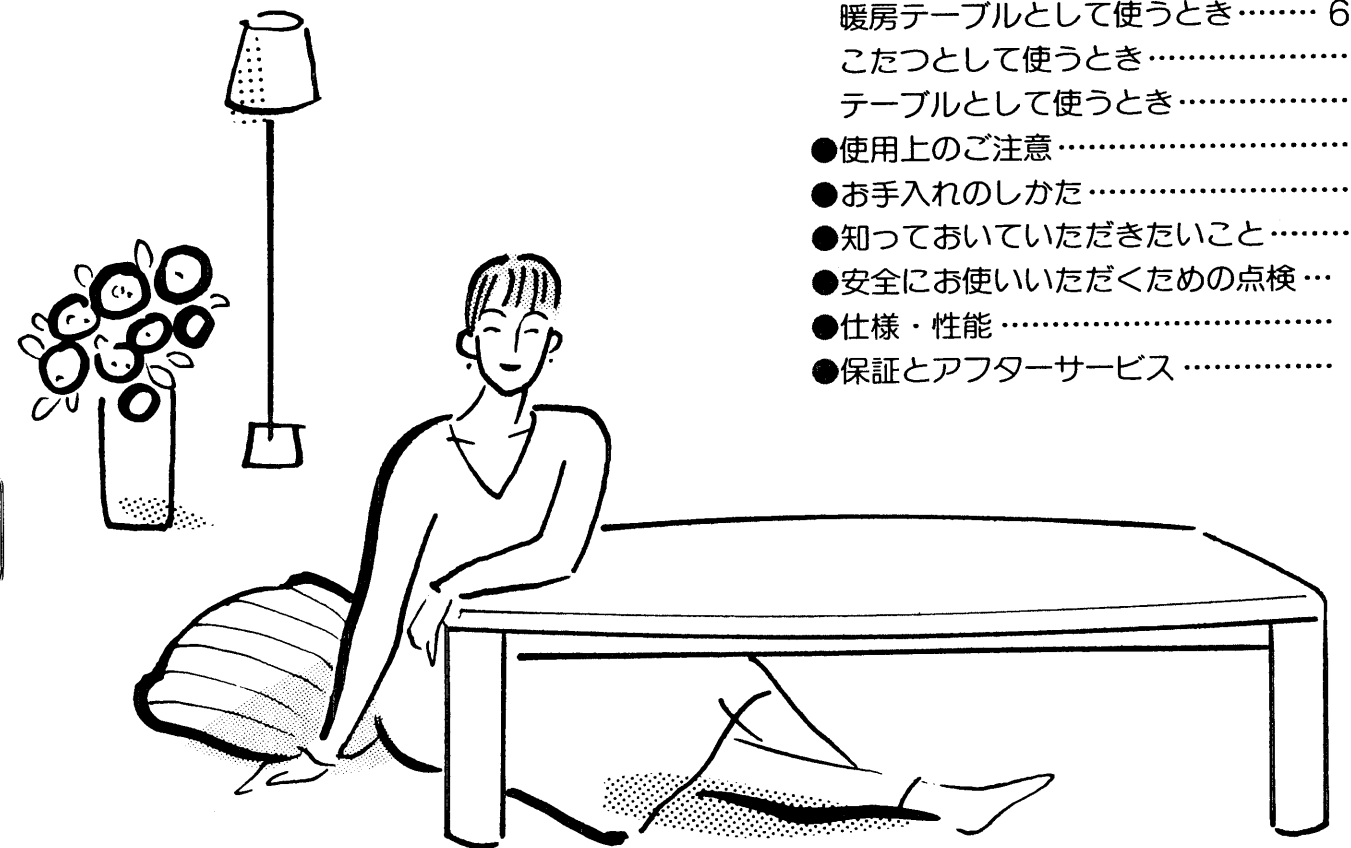

<b>愛情点検</b> 	●長年ご使用のぽかぽかテーブルの点検を!	●ぽかぽかテーブルの補修用性能部品の最低保有期間は、製造打ち切り後6年です。
	ご使用の際 このようなこと はありませんか	<ul style="list-style-type: none"> <li>●スイッチを入れても、時々運転しないことがある。</li> <li>●電源コードを動かすと通電したり、しなかったりする。</li> <li>●運転中に異常な音がある。</li> <li>●差込プラグ、電源コード、本体、コントローラーなどが、異常に熱い。</li> <li>●こげ臭いにおいがする。</li> <li>●その他の異常や故障がある。</li> </ul>

株式会社 日立ホームテック    株式会社 日立製作所

〒105-8430 東京都港区西新橋2丁目15番12号 電話(03)3502-2111

# 安全のため必ずお守りください

## 絵表示について

この取扱説明書および製品への表示では、製品を安全に正しくお使いいただき、あなたや他の人々への危害や財産への損害を未然に防止するために、いろいろな絵表示をしています。その表示と意味は次のようになっています。内容をよく理解してから本文をお読みください。

**⚠️ 危険** この表示を無視して、誤った取扱いをすると、人が死亡または重傷を負う危険が差し迫って生じることが想定される内容を示しています。

**⚠️ 警告** この表示を無視して、誤った取扱いをすると、人が死亡または重傷を負う可能性が想定される内容を示しています。

**⚠️ 注意** この表示を無視して、誤った取扱いをすると、人が傷害を負う可能性が想定される内容および物的損害のみの発生が想定される内容を示しています。

## 絵表示の例



この記号は注意（危険・警告を含む）を促す内容があることを告げるものです。図の中に具体的な注意内容が描かれています。



この記号は禁止の行為であることを告げるものです。図の中や近傍に具体的な禁止内容が描かれています。



この記号は行為を強制したり指示する内容を告げるものです。図の中や近傍に具体的な指示内容が描かれています。

**⚠️ 危険**

低温やけどや脱水症状の恐れがある。

- 比較的低い温度(40~60°C)でも長時間皮膚の同じ場所に触れていると低温やけどの恐れがあります。

次のようなかたがお使いのときは特に注意する。  
乳幼児、自分で温度調節のできないかた、皮膚感覚の弱いかた、子供、年寄り、皮膚の弱いかた、眠気を誘う薬(睡眠薬、かぜ薬など)を服用されたかたや、深酒、疲労の激しいかたなど。

ときどき体を動かすなど、注意して使用する。

**⚠️ 警告**

改造は絶対にしない。サービスマン以外の人は、分解したり修理しない。  
(火災・感電・けがの原因)

修理はお買い上げの販売店または日立家電品のお客様ご相談窓口にご相談ください。

吸込口、吹出口やすき間にピンや針金などの金属物等、異物を入れない。  
(感電や異常動作してけがの原因)

電源プラグはコンセントの奥までしっかり差し込む。  
(感電・ショート・発煙・発火の恐れ)

**⚠️ 警告**

交流100V以外では使用しない。  
(火災・感電の原因)

直流電源や200V電源で使用しない。

電源コードや差込プラグが傷んだり、コンセントの差し込みがゆるいときは使用しない。  
(感電・ショート・発火の原因)

電源コードを傷つけたり、破損したり、加工したり、無理に曲げたり、引っ張ったり、ねじったり、たばねて通電したり、高温部に近づけたり、重いものを載せたり、はさみ込んだりしない。  
(電源コードが破損し、火災・感電の原因)

**⚠️ 注意**

差込プラグを抜くときは、電源コードを持たずに必ず先端の差込プラグを持って抜く。  
(感電やショートして発火の原因)

コントローラーに水やお茶をこぼさない。  
(過熱・感電の恐れ)

万一こぼしたときは、直ちに使用を中止し、販売店の点検を受ける。

暖房テーブルやこたつとして使うときは、電源コードをコードフックより外さない。  
(電源コードが破損し火災・感電の原因)

座布団、座いすや衣類などを中に入れたり、洗濯物などを乾燥しない。  
(過熱して火災の原因)

器具用プラグにピンやごみを付着させない。  
(感電・ショート・発火の恐れ)

ふとんをやぐらの中に押し込んだり、半開きの状態で使用しない。  
(火災の原因)

スプレーなどの缶を中に入れない。  
(爆発や火災の原因)

使用時以外は、差込プラグをコンセントから抜く。  
(けがややけど、絶縁劣化による感電・漏電火災の原因)

# 各部のなまえとはたらき

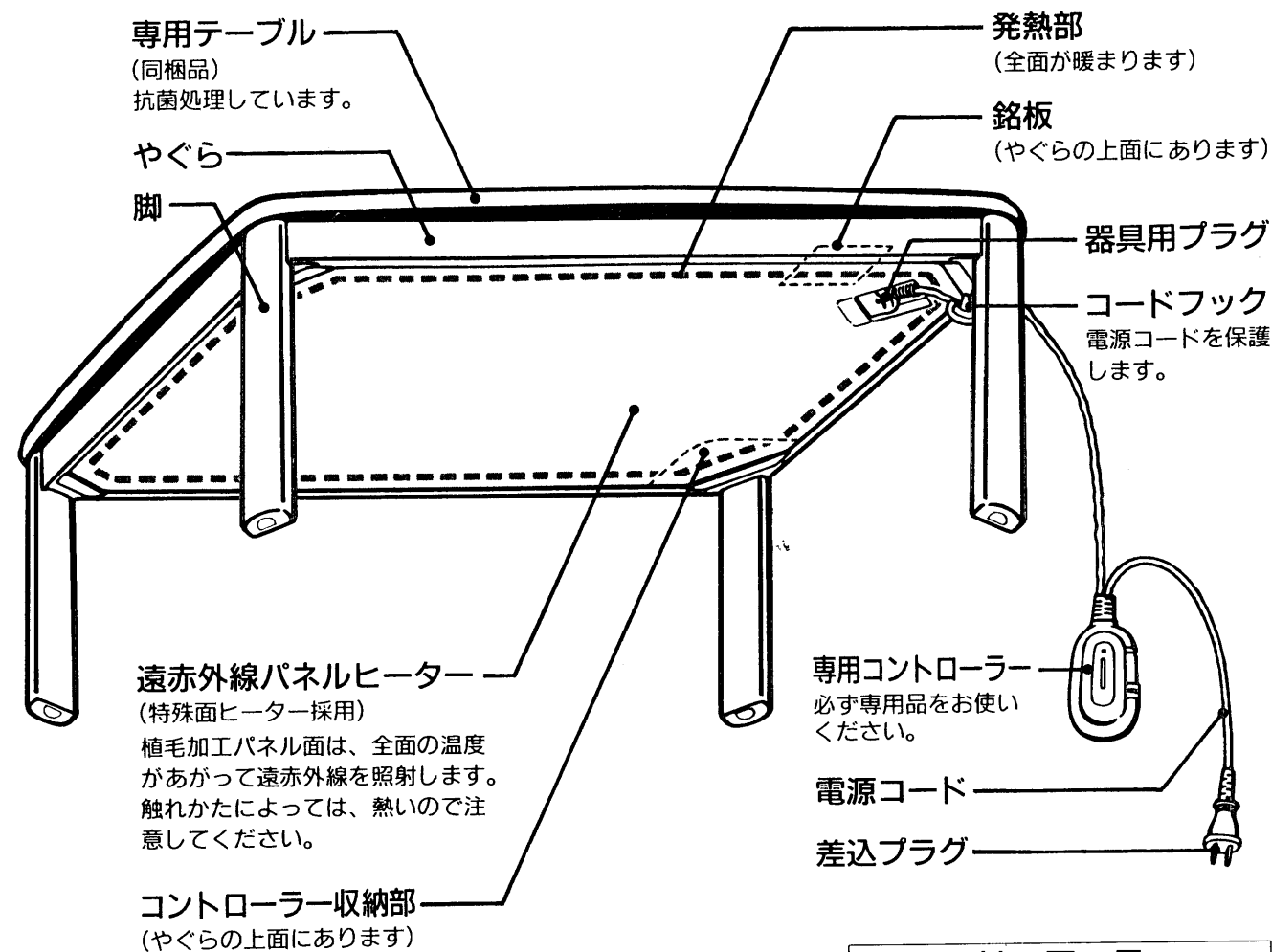

付属品	
スパナ (1個)	ボルト(座金組込) (4個)

※図はKTR-103D形を示します。KTR-203D形も形状は異なりますが、使いかたは同一です。

# 組み立てかた

## やぐらに脚を取り付けます

やぐらを壁などに、倒れないように立て掛けます。脚を図のように脚取付金具に合わせて、ボルトを金具の穴に通し、手で仮止めしてから付属のスパナでしっかり締めつけます。

- スパナは使用后、大切に保存してください。
- 脚は使用中にゆるむことがあります。ときどき確認して締めつけてください。

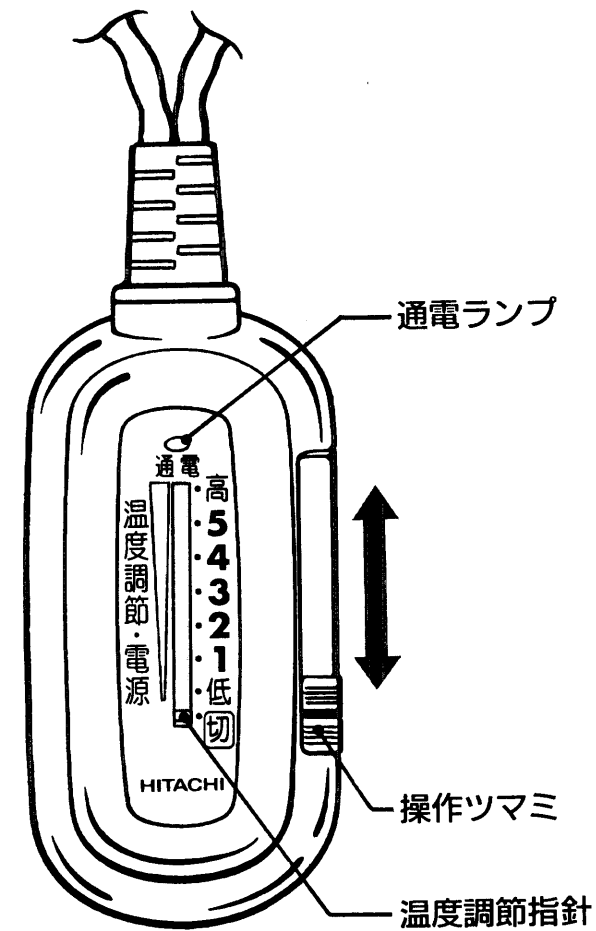
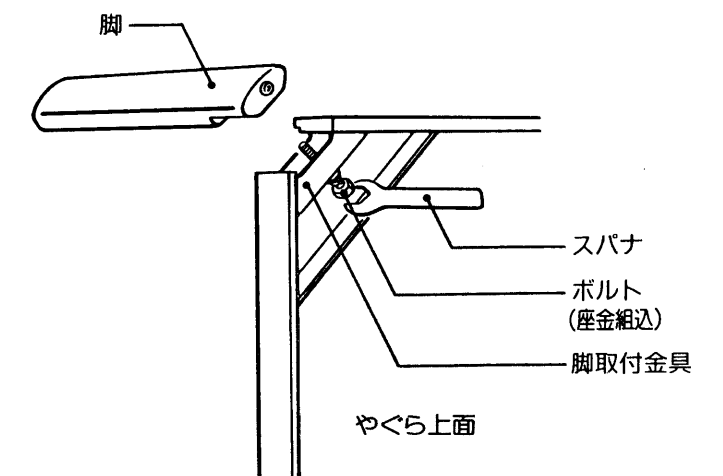

専用コントローラー

## ⚠注意

やぐらを倒さない。(けがの恐れ)



# 特長

快適、便利な  
**遠赤外線ぽかぽかテーブル**  
ワイドな遠赤外線パネルヒーター採用

- お部屋ひろびろ
- お掃除ラクラク

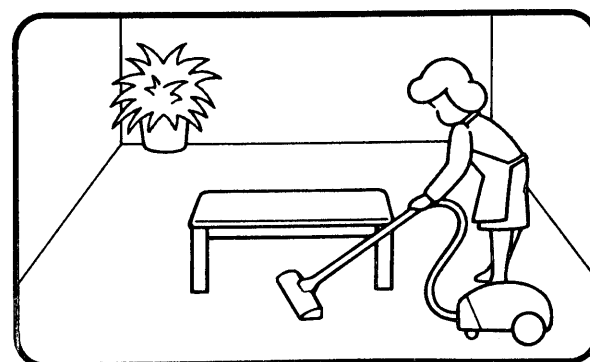

- クリーンで快適
- 静かにポカポカ

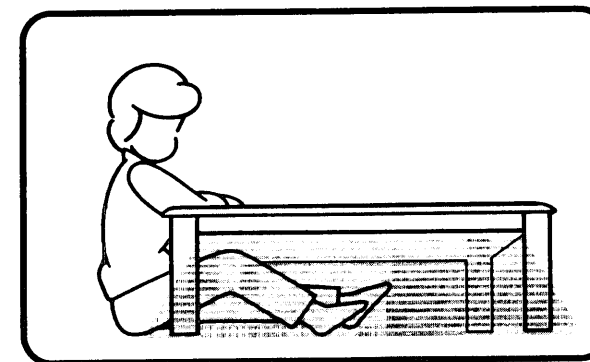

- やさしい形のラウンドデザイン
- ゆったりくつろげる足長タイプ
- 天然木突板UV塗装仕上げテーブル板(抗菌剤入り) 化粧板に天然木の薄板を貼り付けて、特殊な塗装で仕上げたテーブルです。
- 使いやすい小型電子コントローラー
  - ふとんを掛けても手元でラクラク操作
  - 通電状態が確認できる通電ランプつき

# 正しい使いかた

## 暖房テーブルとして使うとき

### ■使用前の準備

#### 1 器具用プラグを、プラグ受けにしっかりと差し込む

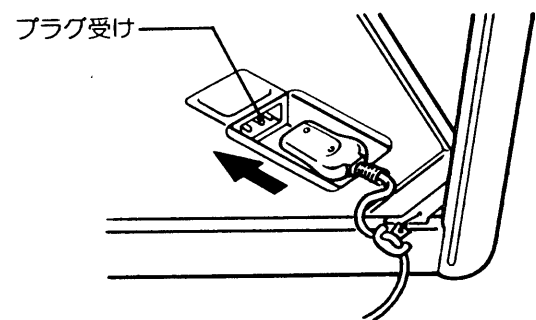

#### 2 コードフックに電源コードを取り付ける

コードフックの切口を押し開いて、電源コードを図のように取り付けます。

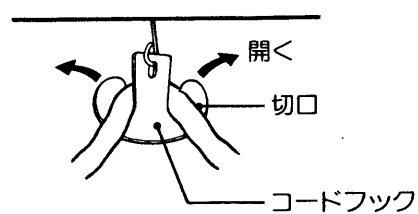

※工場出荷時は取り付けられています。テーブルとして使うなど、電源コードをはずしたときは、必ずコードフックに取り付け直してください。

#### 3 専用テーブルをのせる

専用テーブルを必ずやぐらの上のせて使います。

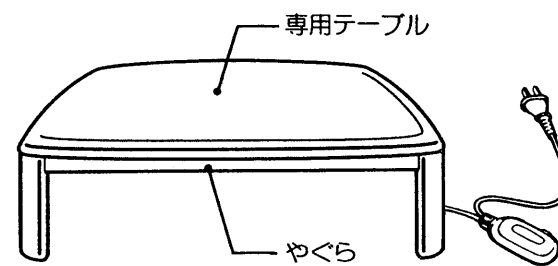

●窓をしめるなど、保温をよくして使うと効果的です。

### ■使用の順序

#### 1 差込プラグをコンセントに差し込む

差込プラグを、正しく配線された交流100Vのコンセントに、根元までしっかりと差し込みます。

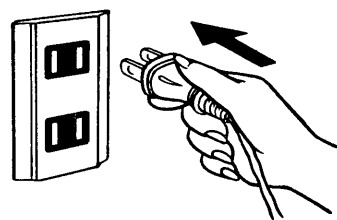

#### 2 操作ツマミで電源を入れ、好みの温度に調節する

- ①電源を入れます。操作ツマミを「切」から「低」側にスライドさせます。通電ランプが点灯します。
- ②好みの温度に調節します。

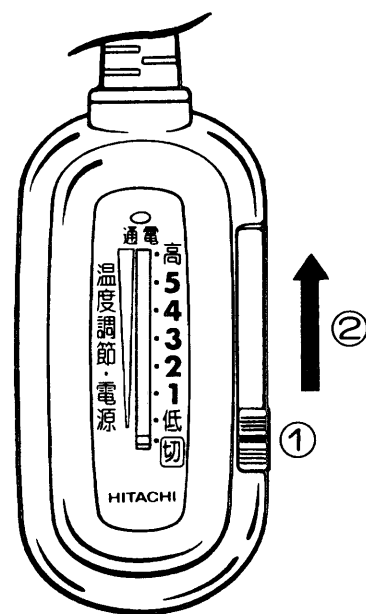

#### 3 使用後は、電源を切り、差込プラグを抜く

### こたつとして使うとき

寒さが厳しく室温が低いときや、好みによってふとんをかけてお使いください。

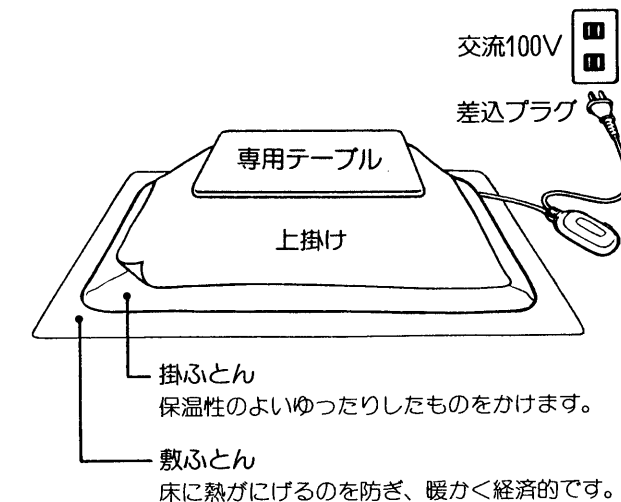

■好みの温度に調節してお使いください。

## テーブルとして使うとき

### 1 電源コードをはずす

コードフックの切口を押し開いて、はずします。

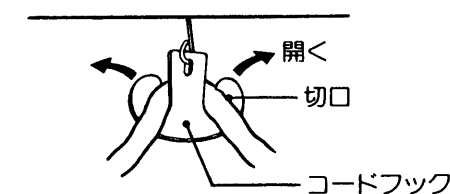

- 発熱部ははずさないでください。
- コントローラーはポリ袋などに入れて大切に保存してください。

### 2 専用コントローラーを収納する

やぐら上面のコントローラー収納部に専用コントローラーを収納します。

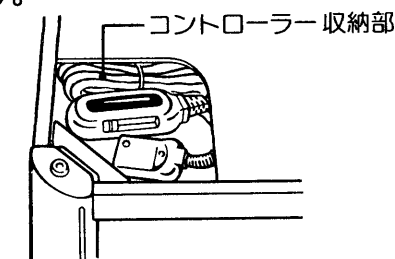

- 専用コントローラー以外の物を入れないでください。

### 3 専用テーブルをのせる

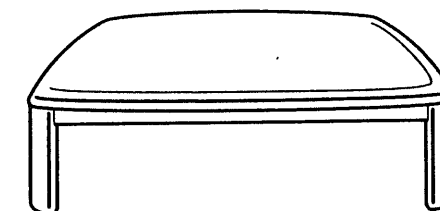

## ⚠️ 使用上のご注意

### ⚠️ 注意

他の熱器具と併用しない。  
(過熱して火災の恐れ)

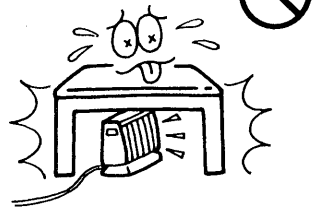

コントローラーをこたつの中に入れて使用しない。  
(異常動作して、けがや火災の恐れ)

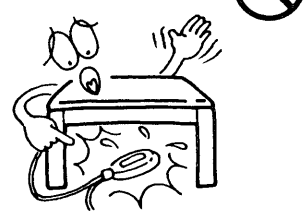

発熱部の上ののったり、衝撃や振動を加えたり、変形させない。  
(損傷、感電、けがの恐れ)



発熱部の上に物を置いたり、衣類などを乾燥しない。  
(過熱して火災の原因)

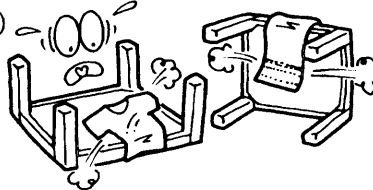

テーブルタップは使用しない。  
(過熱してやけどや火災の恐れ)

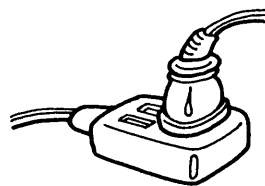

電源コードを脚に巻きつけて使用しない。  
(損傷して火災の恐れ)

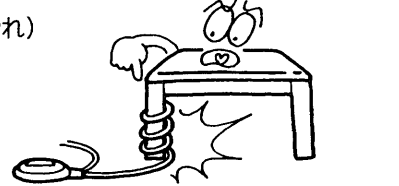

## お手入れのしかた

必ず電源スイッチを切り、差込プラグを抜いて行ってください。

### 専用テーブル・やぐら・発熱部のお手入れ

汚れたときは、台所用中性洗剤を溶かしたぬるま湯に浸した布でふきとります。

- 中性洗剤が残らないように、からぶきをしてください。

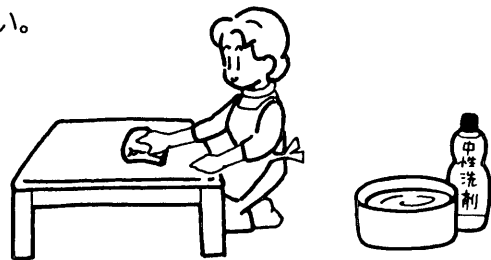

- 植毛加工パネル面は金属など硬いものでこすらないでください。植毛がはがれることがあります。

シンナーやベンジンなどは、専用テーブル・やぐら・脚をいためる原因となりますので、絶対に使用しないでください。



### 保管するとき

ほこりや汚れをよく落としてから、お手持ちの箱に入れて湿気の少ない場所に保管してください。

## 知っておいていただきたいこと

- シーズンの始めなどに、専用テーブルの裏面に露がつくことがあります。これはふとんや、やぐらなどの湿気が蒸発して結露するためです。タオルなどでふきとってください。

こたつとして使うときは、ふとんをこまめに日に干すか、専用テーブルとふとんの間にも木のバスタオルなど、吸湿しやすいものを置くと効果的です。

- テレビ・ラジオ・補聴器やワープロなどをそばで使うと雑音が入ることがあります。このようなときは、こたつやコントローラーから50cm以上離してご使用ください。

- 初めてご使用になる場合、少し塗料のにおいがしますが、ご使用にともなわなくなりません。

- 発熱部から、「カチツ」と音がすることがあります。内部スイッチの動作音です。

- 専用テーブルや、やぐらの表面が暖かくなることがあります。物を置いたところは、特に暖かくなります。

- 床面に凹凸があると、専用テーブルとやぐらの間でがたつきします。このようなときは、置き場所をずらすとか、がたつく脚の下に敷き物などを入れて調整してください。

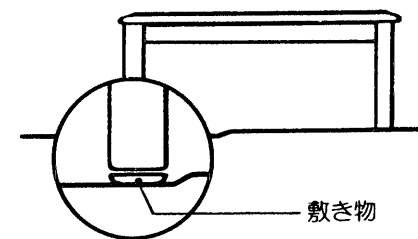

- 専用テーブルを長もちさせるために強い衝撃を与えたり、茶器の底などでこすったりしないでください。また水などをこぼしたときは、すぐにふきとってください。

- 専用テーブル表面は、抗菌処理をしています。

- 専用テーブルは、天然木を使用しているため、表面の木目の柄は、一枚一枚異なります。

- 運転中に発熱部が多少そって、音がすることがありますが、熱膨張によるものです。ふれたりすると、そって音がします。

- 発熱部は、遠赤外線パネルヒーターを使用しているため、こたつの中は明るくなりませんが、マイルドな暖かさが得られます。

- 熱に弱い床面（塩化ビニール、ピータイルなど）は、変色・変形することがあります。カーペットなどを敷いてください。

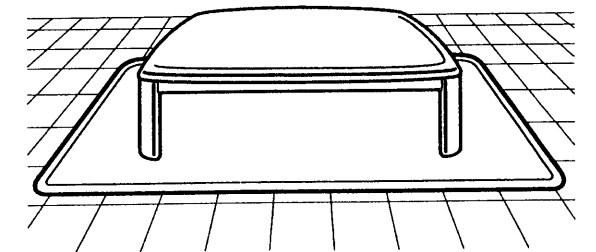

- 専用テーブルは多少そることがありますが、運転を停止すると徐々にもどります。

# 安全にお使いいただくための点検

次のような場合には、お使いになるのをやめ、お買い上げの販売店に点検を依頼してください。

## 使用前に次の異常があったとき

- 電源コードの損傷（被覆のすりきれ、破れ）
- 器具用プラグやコントローラーの破損
- 発熱部の変形、破損や脚のぐらつき

## 使用中に次の状態になったとき

- 差込プラグやコントローラーが異常に熱い（この場合、コンセントの点検も依頼してください）
- 器具用プラグやコントローラーの中で「ジー」音がする
- 電源コードやコントローラーに触れると通電したり、通電しなかったりする
- 通常使用の温度調節目盛でぬるく感じたり、「高」にしても暖まらない
- 取扱説明書どおりに使用しても、不審の点がある

# 仕様・性能

形名	KTR-103D	KTR-203D
定格	交流100V-500W (50-60Hz共用)	交流100V-600W (50-60Hz共用)
コード	コントローラー付コード 3.0m	
発熱体	特殊耐熱ゴムコードヒーター	
温度ヒューズ	動作温度 109℃	
製品寸法	たて75cm×よこ105cm×高さ38.5cm	たて80cm×よこ120cm×高さ38.5cm
製品質量（専用テーブル含む）	約18kg	約21kg

温度調節目盛		「高」	「3」	「低」	「高」	「3」	「低」
暖房テーブルで使用	1時間当りの消費電力量（ワット時）	約280	約200	約100	約320	約230	約145
こたつで使用 （ふとんを かけて使う）	1時間当りの消費電力量（ワット時）	約180	約120	約60	約185	約130	約75
	側面中央空気温度（℃）	約56	約45	約33	約55	約44	約33

### 暖房テーブルとして使用のとき

\*消費電力量は室温15℃で、ふとんをかけない、閉めきつた部屋で人が入らない状態で5時間通電した場合の平均値です。

### こたつとして使用のとき

\*消費電力量は室温15℃で、厚さ3cmの綿ふとん、こたつテーブル板、保温マットを用い、人が入らない状態で5時間通電した場合の平均値です。

\*側面中央空気温度は室温20℃で電気用品取締法に基づく測定値です。

# 保証とアフターサービス（必ずお読みください）

## 保証書（別添）

保証書は、必ず「お買い上げ日・販売店名」等の記入をお確かめのうえ販売店から受け取っていただき、内容をよくお読みの後、大切に保存してください。

●保証期間は、お買い上げの日から1年です。

## 修理を依頼されるときは **出張修理**

「安全にお使いいただくための点検」（10ページ）に従って調べていただき、なお異常のあるときは、ご使用を中止し、必ず差込プラグを抜いてから、お買い上げの販売店に修理をご依頼ください。

## ■連絡していただきたい内容

品名	日立ぼかぼかテーブル
形名	（銘板に書いてあります）
お買い上げ日	年 月 日
故障の状況	（できるだけ具体的に）
ご住所	（付近の目印等も併せてお知らせください）
お名前	
電話番号	
訪問ご希望日	

\*銘板はやくら上面にあります。

## ■保証期間中は

修理に際しましては保証書をご提示ください。保証書の規定に従って、販売店が修理させていただきます。

## ■保証期間が過ぎているときは

修理すれば使用できる場合には、ご希望により修理させていただきます。

## 補修用性能部品の最低保有期間

ぼかぼかテーブルの補修用性能部品の最低保有期間は、製造打ち切り後6年です。

- この期間は通商産業省の指導によるものです。
- 補修用性能部品とは、その商品の機能を維持するために必要な部品です。

## 修理料金のしくみ

修理料金＝技術料＋部品代＋出張料です。

技術料	故障した製品を正常に修復するための料金です。技術者の人件費、技術教育費、測定機器等設備費、一般管理費等が含まれています。
部品代	修理に使用した部品代金です。その他修理に付帯する部材等を含む場合もあります。
出張料	商品のある場所へ技術者を派遣する場合の費用です。別途、駐車料金をいただく場合があります。

## ご転居されるときは

ご転居によりお買い上げの販売店のアフターサービスを受けられなくなる場合は、前もって販売店にご相談ください。ご転居先での日立の家電品取扱店を紹介させていただきます。

## ご不明な点や修理に関するご相談は

修理に関するご相談並びにご不明な点は、お買い上げの販売店または別紙（黄色用紙）「ご相談窓口一覧表」の窓口にお問い合わせください。