

HITACHI

Inspire the Next

日立エコキュート
家庭用ヒートポンプ給湯機

取扱説明書 仕様編

2缶式フルオートタイプ (一般地向け 高圧カパワフル給湯)

	システム型式	貯湯ユニット	ヒートポンプユニット
370L	ビー・イチビー エフエス エスエイチ BHP-FS37SH	ビー・イチビー ティー・エイエス エス BHP-TAS37S	ビー・イチビー エイチ・エイユー エス BHP-HAU45S
460L	ビー・イチビー エフエス エスエイチ BHP-FS46SH	ビー・イチビー ティー・エイエス エス BHP-TAS46S	ビー・イチビー エイチ・エイユー エス BHP-HAU60S

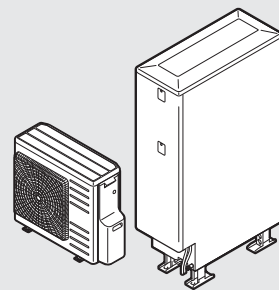

もくじ

製品構成と各部のなまえ	1
冬期の凍結予防について	3
長期間お湯を使用しないとき	5
次にご使用になるとき	7
非常用取水栓の使い方	8
停電したときや断水・水道工事がおこなわれるとき	9
貯湯ユニットのお手入れと日常点検	10
仕様	11
定期点検（有料）	12
保証とアフターサービス	13

別冊の「取扱説明書 操作編」を
ご覧ください。

はじめに

安全上のご注意
据え付け・ご使用にあたってのお願い
リモコン各部の名前とはたらき など

給湯とおふろの使い方

お湯・シャワーを使う
お湯がたりないとき
おふろを沸かす など

メニュー設定と便利な使い方

メニューの種類と設定方法
運転モードの変更
数日間お湯を使用しないとき など

このようなときは

おふろのお手入れと日常点検
故障かなと思ったら
よくあるご質問 など

- このたびは、家庭用ヒートポンプ給湯機をお買い上げいただきまことにありがとうございます。
- この取扱説明書には、使用上の注意事項を記載しております。正しく安全にお使いいただくため、ご使用前に必ずお読みください。そのあとは、別冊の「取扱説明書 操作編」、「保証書」と一緒に必要になったときにいつでもお読みになれるよう大切に保管してください。
- お買い上げの機種別の型式は、「保証書」の表示または貯湯ユニットの銘板ラベルをご確認ください。



日立の家電品
お客様サポート

ホームページから以下の
サービスがご利用いた
できます。

- ▶ 家電品の登録 ※1
- ▶ よくあるご質問
- ▶ お知らせ
- ▶ お問い合わせ

※1 お客様サポートへの会員登録が必要です。

詳しくは → P.14

製品構成と各部のなまえ

貯湯ユニット

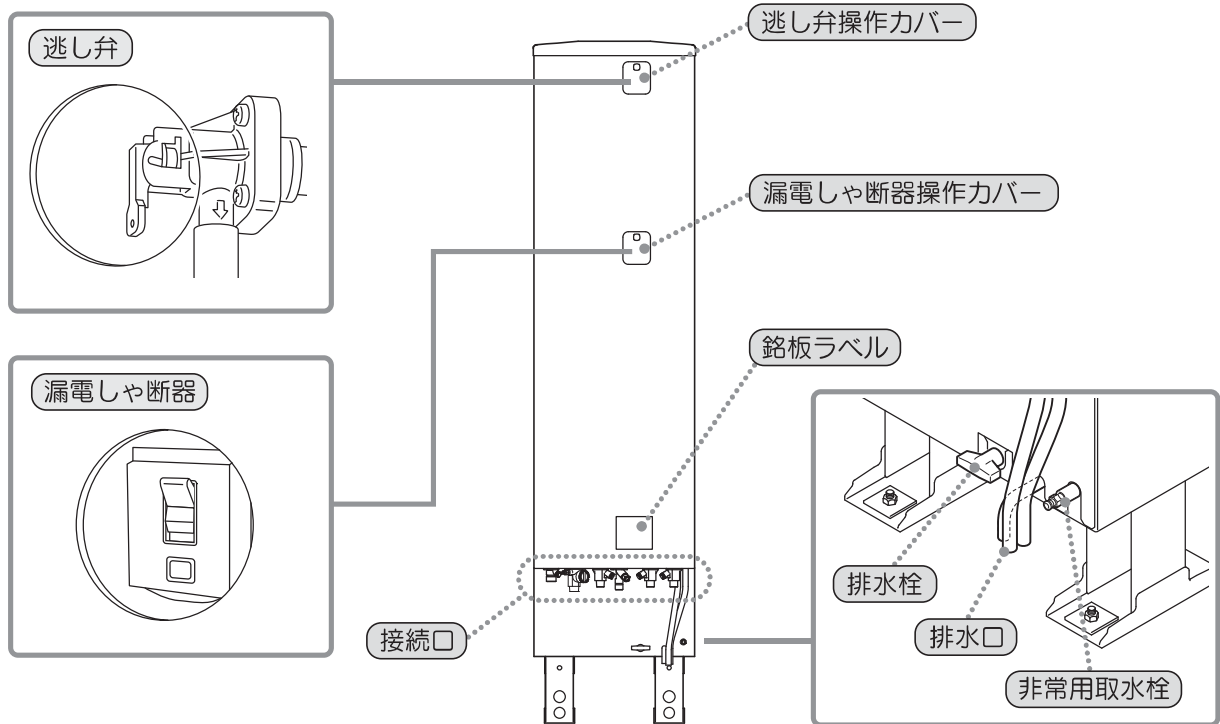

※上記のイラストは、370Lタイプです。
460Lタイプは、前扉の形状が異なります。

ヒートポンプユニット

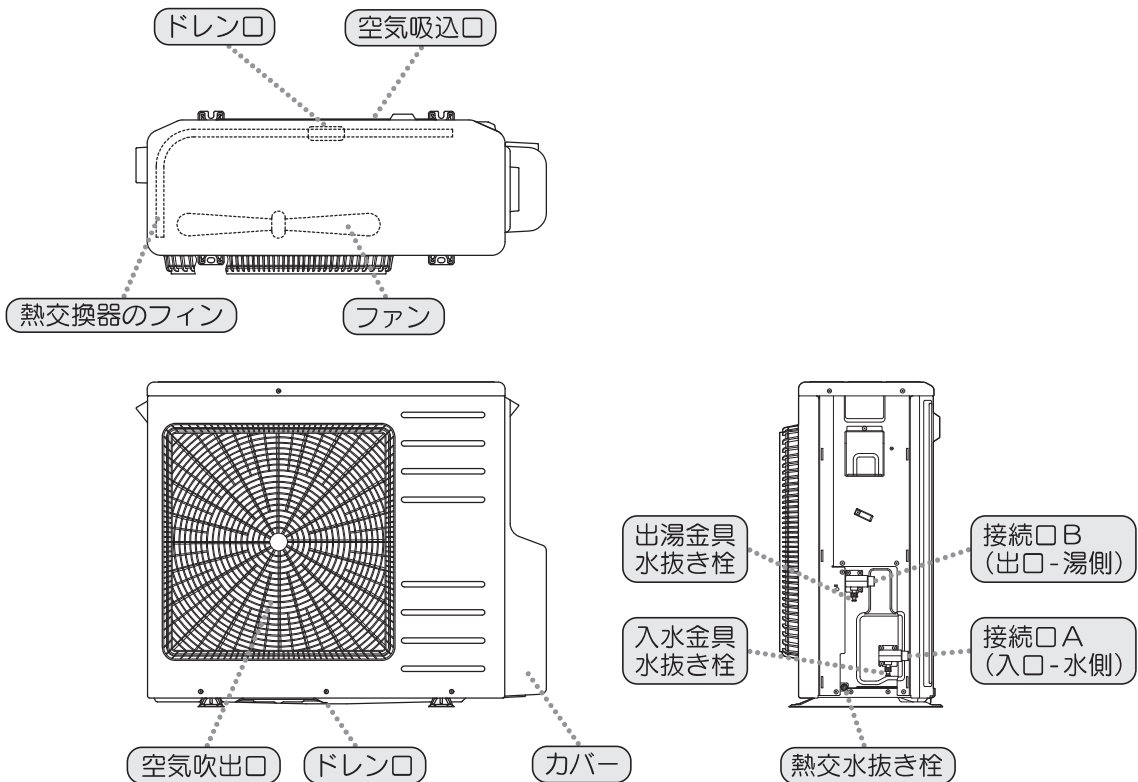

製品構成と各部のなまえ

接続配管例

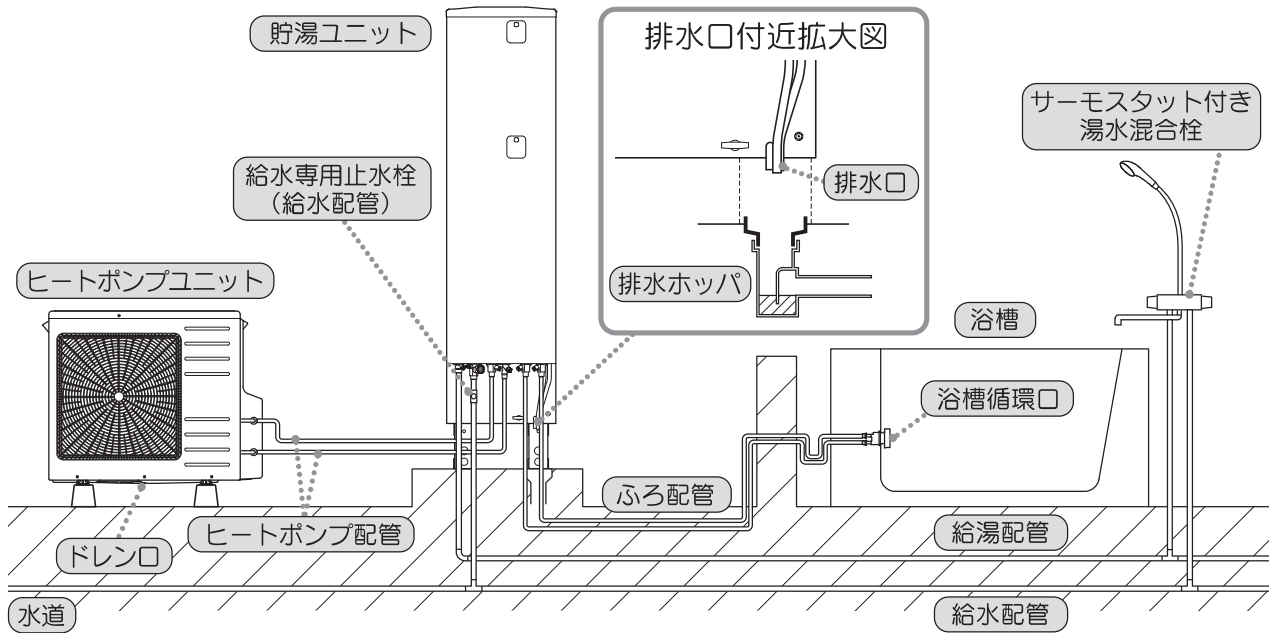

お知らせ

- 沸上げ運転中および沸上げ停止後しばらくの間は、ヒートポンプユニット下部のドレン口から結露水が出ます。また、貯湯タンク内の水の温度が上昇したときの膨張分が、貯湯ユニットの排水口から出ます。
- シングルレバー湯水混合栓および手元ストップシャワー、マッサージシャワーなどのシャワーヘッドを使用すると、出湯量が少なくなることがあります。

お願い

- 水栓は逆止弁付き湯水混合栓を使用してください。逆止弁の付いていない湯水混合栓を使用した場合は、逃し弁からお湯が排水される場合があります。またシャワー用はやけど防止のため、サーモスタット付き湯水混合栓を使用してください。

接続配線例

(時間帯別電灯契約または季節別時間帯別電灯契約)

- 引込み配線方式には、A方式とB方式があります。適合する配線方式は、電力会社、機器により異なる場合がありますので、地域の電力会社へ確認してください。

警告

- アース工事がされていることを確認する。故障や漏電のときに感電の原因となります。販売店（工事店）にご確認ください。

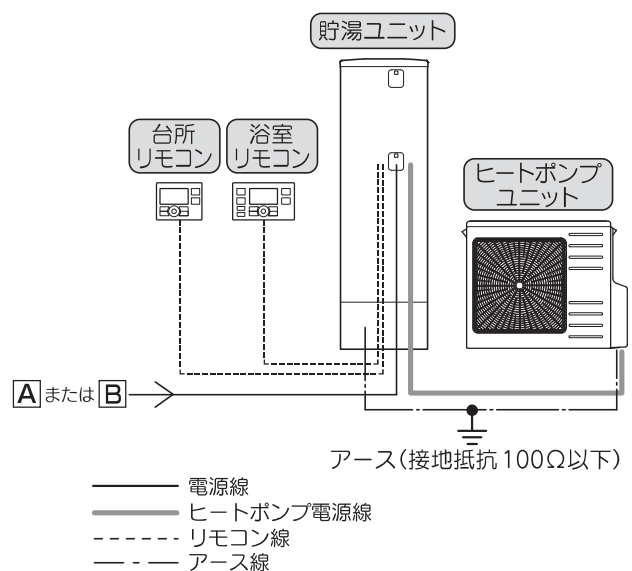
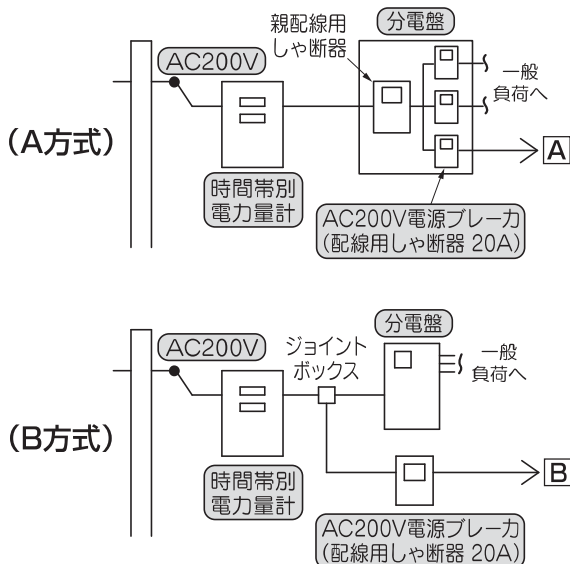

冬期の凍結予防について

- 冬期は暖かい地域でも、配管内の水が凍結し、破損事故が起こることがあります。お買い上げの販売店または工事店へ相談し、適切な凍結防止対策をしてください。

⚠ 注意

- 凍結のおそれがあるときは、電源を切らない
配管が凍結し、水漏れの原因になることがあります。
- 配管の保温工事、不凍結水栓、凍結防止ヒータなど凍結防止対策を確認する
正しく工事されていないと配管が破損して水漏れややけどの原因になることがあります。
販売店（工事店）にご確認ください。

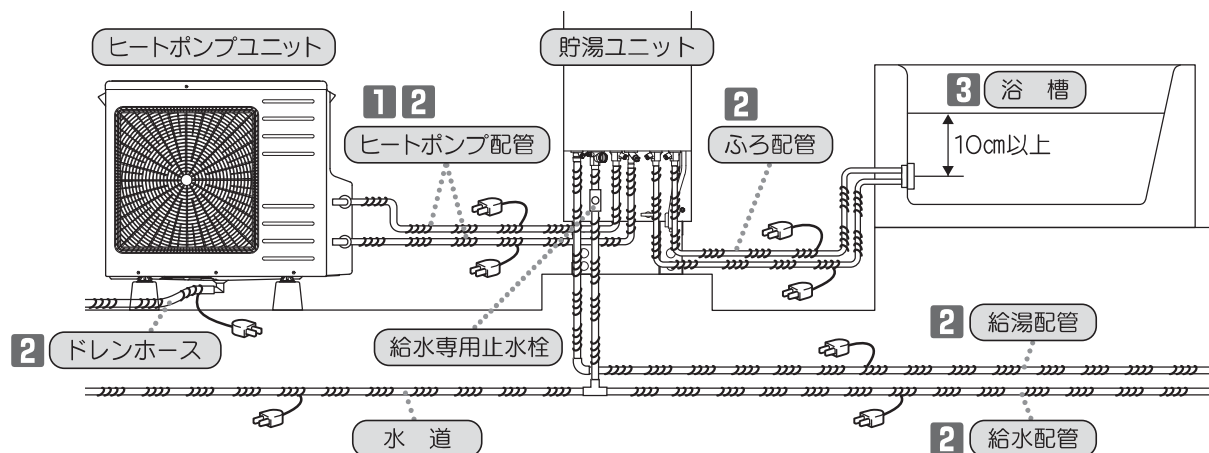

ヒートポンプ配管の凍結予防

1 電源を入れたままにしておく

- 外気温が約3℃以下になると、自動でヒートポンプ配管に水を循環させます。また、外気温がさらに低いときには、ヒートポンプユニットが運転する場合があります。

凍結防止ヒータを使う

2 凍結防止ヒータを使用するときは、すべての電源プラグをコンセントに差し込む。

- 凍結防止ヒータを使用しないときは、すべての電源プラグをコンセントから抜いてください。

お願い

- 配管が凍結した場合は、給水専用止水栓を閉じて、お買い上げの販売店または工事店へご連絡ください。

ふろ配管の凍結予防（おふろの残り湯循環）

3 入浴後、お風呂のお湯を排水せず残しておく。

- 循環ポンプが凍結するおそれのある気温になると、循環ポンプが自動的に運転して凍結を予防します。
凍結のおそれのあるときは、お風呂に浴槽循環口中心より10cm以上水を残して、循環ポンプが空運転しないよう注意してください。
- 凍結するおそれのある地域では、凍結防止ヒータで凍結予防もおこなってください。

この方法は、循環ポンプの凍結は予防しますが、ふろ配管の凍結は防げませんので、ふろ配管は必ず保温材を巻くなどして凍結予防の処置をしてください。
また、貯湯ユニットや浴槽循環口との接続部についても、凍結のおそれがありますので必ず保温してください。

冬期の凍結予防について

凍結予防表示

- ふろ配管（循環ポンプ）の凍結予防運転中はリモコンに「凍結予防」を表示します。

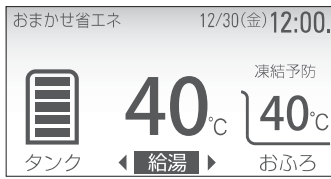

お知らせ

- 「凍結予防」表示中は、ふろ配管の冷めたお湯がお風呂に出ることがあります。
- お風呂の残り湯が少ないときは、「凍結予防」表示中に浴槽循環口からポコポコと音がしたり、水が出たりすることがありますが、異常ではありません。

冬期にエラー（E14）が発生する場合

- 冬期にリモコンでエラー（E14）が表示された場合、凍結の可能性がります。給水専用止水栓を閉じて、お買い上げの販売店（工事店）にご連絡ください。（→取扱説明書 操作編「故障かなと思ったら」を参照）

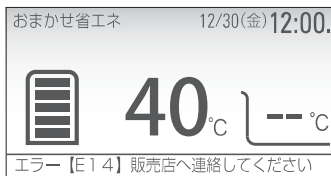

不凍結水栓により給水・給湯配管の凍結予防をおこなう場合

警告

- お湯を使うときは、お湯の温度を確認する
入浴時やシャワー使用時は、指先などで湯温を確かめないとやけどの原因となります。

—不凍結水栓をご使用になる地域のお客様へ—

- 不凍結水栓で水抜きをした翌日の給湯は、給水・給湯配管の水が抜けているため、お湯・シャワーが一時的に途切れたり、湯温が変動する場合があります。

長期間お湯を使用しないとき

水抜きをする（16日間以上使用しないとき）

警告

- 排水時は熱湯が出ることがあるので、お湯に触らないやけどの原因となります。
- 逃し弁操作時は、内部の配管に触れないやけどの原因となります。
- 漏電しゃ断器は、ぬれた手で操作しない感電の原因となります。

注意

- 長期間使用しないときは、機器の水抜きを行う
長期間使用しないと水質が変化し、飲用すると健康を害する原因になることがあります。
- 冬期、漏電しゃ断器を「OFF」にする場合は、機器の水抜きを行う
満水のまま漏電しゃ断器を「OFF」にすると、配管が凍結し水漏れや故障の原因になることがあります。
- お手入れや点検の後は、漏電しゃ断器と逃し弁のカバーを閉じる
雨やごみが入ると漏電による火災や感電の原因になることがあります。

■台所リモコン 増設リモコン

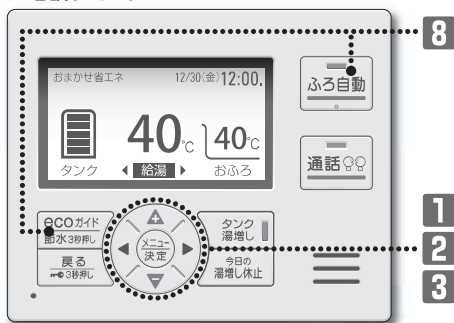

■浴室リモコン

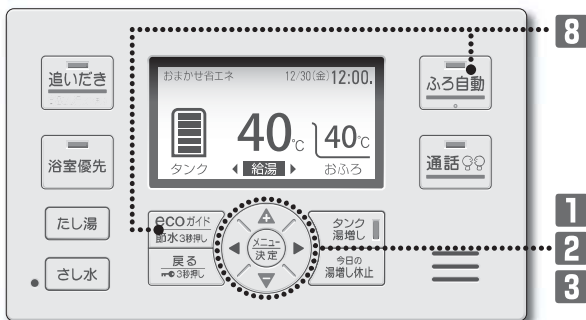

■湯水混合栓

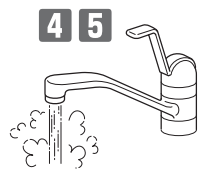

■貯湯ユニット

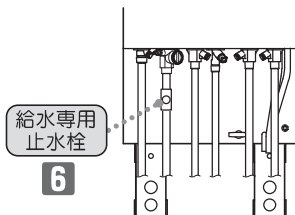

脚カバーを装着している場合は、カバーをはずしてください。
(カバーの端面で手を切らないように注意してください。)

【はずし方】

- 1) ネジ2本をはずす。
- 2) カバーを下方にずらしてツメをはずし、手前に引く。

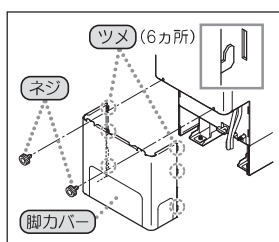

1 **メニュー決定** を押して「タンク」を選び **メニュー決定** を押す。

- 「メインメニュー」で「タンク」を選びます。

2 **+ -** で「休止設定」を選び **メニュー決定** を押す。

- 「タンクメニュー」で「休止設定」を選びます。

3 **+ -** で「1日間休止」を選び **メニュー決定** を押す。

- 通常画面に「休止中（再開日：○/○）」が表示されます。

4 湯水混合栓の湯側を全開にして、貯湯ユニット内をほぼ水の状態にする。

- 貯湯ユニットの熱湯を下水に流さないための必要な操作です。

5 お湯がぬるくなったら、湯水混合栓を閉じる。

6 給水専用止水栓を閉じる。

7 おふろの排水栓を抜く。

8 **ECOガイド 節水3秒押し** と **ふろ自動** を同時に5秒以上長押しする。

- 「水抜き中」が表示され、浴槽循環口から水が出ます。
(解除する場合は **戻る 3秒押し** を押します。)

〈以下次ページに続く〉

長期間お湯を使用しないとき

■貯湯ユニット

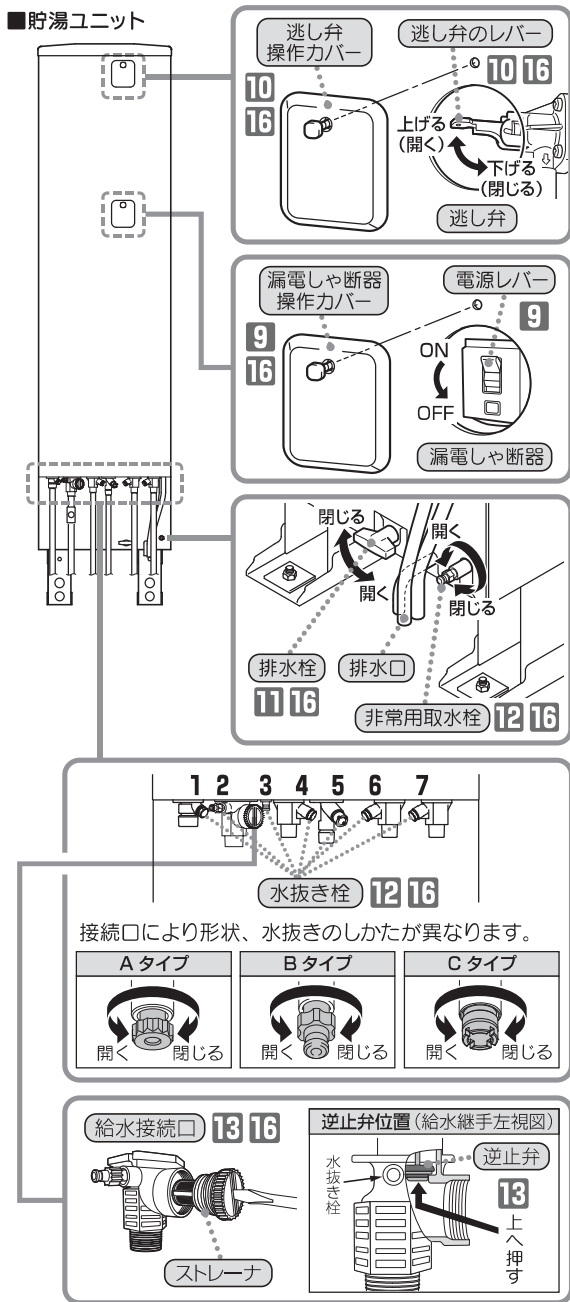

9 「水抜き中」が表示されてから、約10秒以上たったら、漏電しゃ断器操作カバーをはずし、漏電しゃ断器の電源レバーを「OFF」にする。

10 逃し弁操作カバーをはずし、逃し弁のレバーを上げる。

11 貯湯ユニットの排水栓を開く。
※排水が終わるまでに30～40分かかります。

12 排水が終わったら貯湯ユニットの水抜き栓(7カ所)と非常用取水栓を開く。
(必要な場合はバケツ等で水を受けてください。)

13 給水接続口のストレーナをはずし、奥にある逆止弁を六角レンチなどで上側へ押し、配管内の水を抜く。

14 ヒートポンプユニットのカバーを止めているネジをはずし、下へスライドさせツメ(6カ所)をはずしカバーを取りはずす。
●必要以上にスライドさせるとツメ部が破損するおそれがあります。

15 ヒートポンプユニットの水抜き栓(3カ所)を開き、各水抜き栓からの排水を確認する。

16 排水が終わったら、逃し弁のレバーを下げてすべての栓を閉じ、操作カバーおよびヒートポンプユニットのカバーを元どおりに戻す。

■ヒートポンプユニット

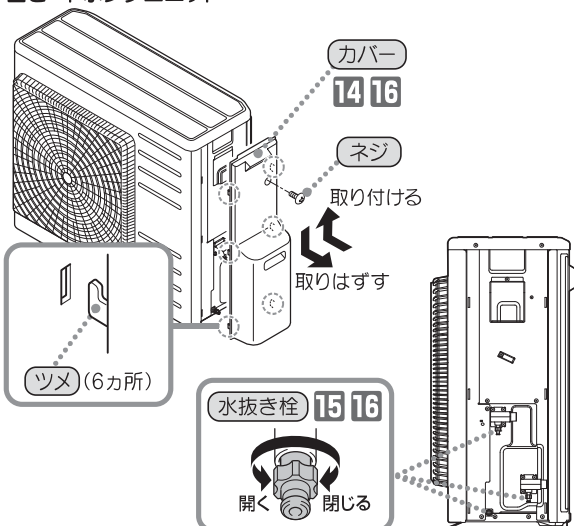

お知らせ

- 電源をOFFにした場合、過去のお湯の使用量がリセットされる場合があります。

次にご使用になるとき(タンクに水がないとき)

- 貯湯ユニットを満水にして、ヒートポンプユニットのエア抜きをしてから電源を入れます。

脚カバーを装着している場合は、カバーをはずしてください。
(カバーの端面で手を切らないように注意してください。)

【はずし方】

- 1) ネジ2本をはずす。
- 2) カバーを下方にずらしてツメをはずし、手前に引く。

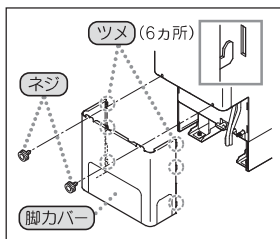

■貯湯ユニット

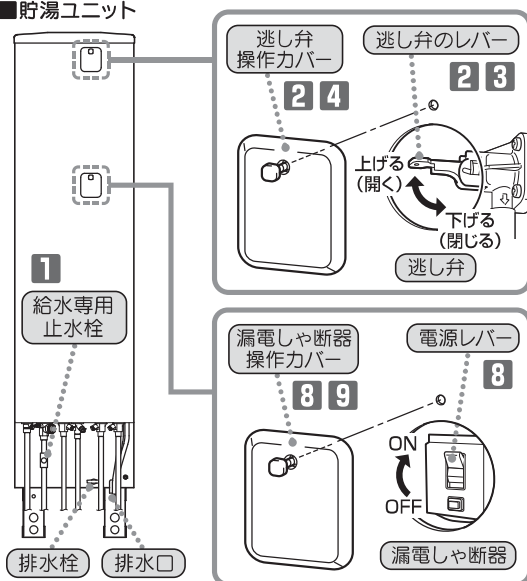

■ヒートポンプユニット

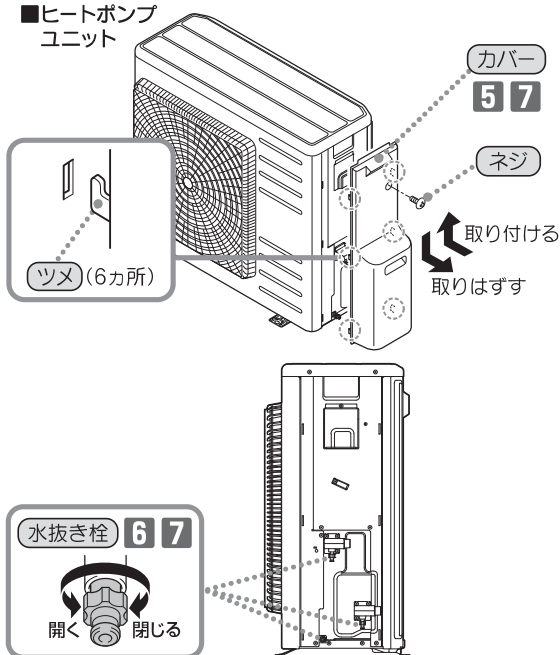

⚠ 警告

- 漏電しゃ断器は、ぬれた手で操作しない
感電の原因となります。

お願い

- 貯湯ユニットとヒートポンプユニットが満水になる前に、電源を入れないでください。
満水にしないで電源を入れると故障の原因になります。

貯湯ユニットを満水にする

※排水栓が閉じていることを確認してから作業をおこなってください。

- 1 給水専用止水栓を開く。
- 2 逃し弁操作カバーをはずし、逃し弁のレバーを上げる。
●約30分で貯湯ユニットが満水になります。
- 3 排水口から勢いよく水が出たら逃し弁のレバーを下げる。
- 4 逃し弁操作カバーを元どおりに取り付ける。

ヒートポンプユニットのエア抜きをする

- 5 カバーのネジをはずし、下へスライドさせてツメをはずしカバーを取りはずす。
●必要以上にスライドさせるとツメ部が破損するおそれがあります。
- 6 水抜き栓(3カ所)を開き、エア抜きをする。
●十分なエア抜きをおこなってください。
- 7 エア抜きが終わったら水抜き栓(3カ所)を閉じ、カバーを元どおりに取り付ける。

電源を入れる

- 8 漏電しゃ断器操作カバーをはずし、漏電しゃ断器の電源レバーを「ON」にする。
●自動でヒートポンプ配管のエア抜き運転を開始し、リモコンに「HPエア抜き運転中」が表示されます。
●約10分でエア抜き運転が終了します。
- 9 漏電しゃ断器操作カバーを元どおりに取り付ける。
- 10 日時設定、給湯・ふろ温度設定をする。
(→取扱説明書 操作編「日時を合わせる」、「お湯・シャワーを使う」「お風呂の温度を設定する」を参照)

非常用取水栓の使い方

●地震などの災害時や断水時は、貯湯ユニットのお湯（水）を生活用水として使用することができます。

脚カバーを装着している場合は、カバーをはずしてください。
（カバーの端面で手を切らないように注意してください。）

【はずし方】

- 1) ネジ2本をはずす。
- 2) カバーを下方にずらし、ツメをはずし、手前に引く。

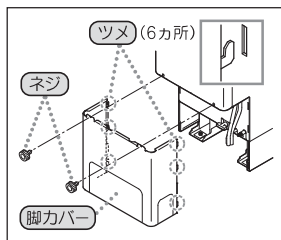

警告

- 取水時は熱湯が出るため、お湯に触らないやけどの原因となります。
- 漏電しゃ断器は、ぬれた手で操作しない感電の原因となります。

お願い

- 飲用には用いないください。
貯湯ユニットに滞留していた水のため、生活用水として使用してください。

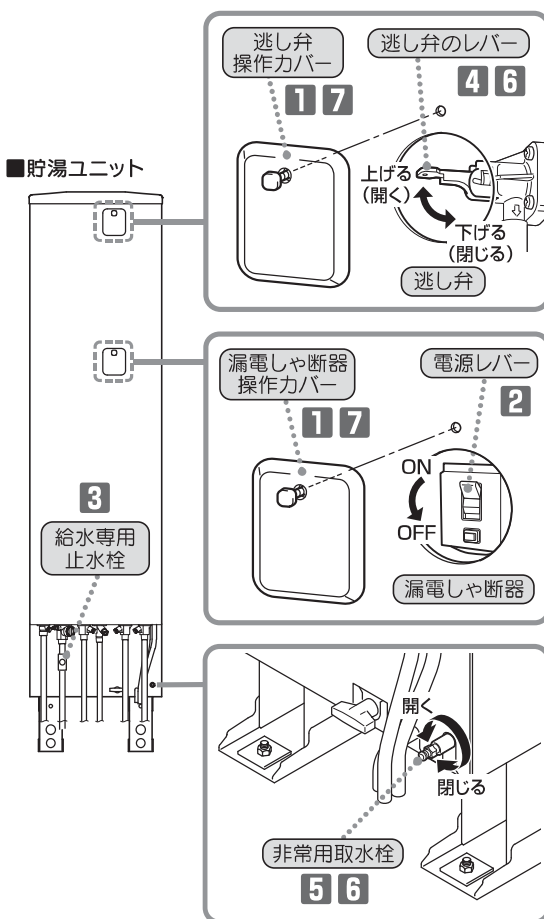

※準備するもの…容器（やかん、バケツなど）

- 1 貯湯ユニットの操作カバー（逃し弁、漏電しゃ断器）をはずす。
- 2 漏電しゃ断器の電源レバーを「OFF」にする。
- 3 給水専用止水栓を閉じる。
- 4 逃し弁のレバーを上げる。
- 5 非常用取水栓を開き、容器に水を受ける。
- 6 取水が終わったら、非常用取水栓を閉じ、逃し弁のレバーを下げる。
- 7 操作カバー（逃し弁、漏電しゃ断器）を元どおりに取り付ける。

お願い

- 再びご使用になるときは「次にご使用になるとき」（→7ページ）の手順で作業をおこなってください。

停電したときや断水・水道工事がおこなわれるとき

停電したとき

- 停電があってもお客様の設定した「日時」などの設定は記憶しています。ただし、時刻がずれることがありますので、必ず時刻を合わせてください。(→取扱説明書 操作編「日時を合わせる」を参照)

湯切れする場合があります。

- タンク湯増しをおこなうか、運転モードを「満タン(1週間)」に設定してください。(→取扱説明書 操作編「お湯がたりないとき」「運転モードの変更」を参照)

湯はりの予約(ふろ予約)が解除されています。

- 湯はり予約が解除されている場合は、再度予約をしてください。(→取扱説明書 操作編「湯はりの予約(ふろ予約)」を参照)

ふろ自動運転が停止しています。

- おふろのお湯を全部排水してから、再度ふろ自動運転をおこなってください。

リモコンの表示が「--:--」のとき

日時がリセットされています。

- 日時を合わせてください。(→取扱説明書 操作編「日時を合わせる」を参照)

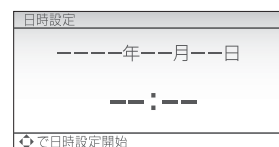

長時間の停電となる場合

- 冬期は凍結して機器が破損することがあります。貯湯ユニットとヒートポンプユニットの排水をしてください。(→5ページ)

断水・水道工事がおこなわれるとき

- 断水したときや、近くで水道工事がおこなわれるときは、貯湯ユニットの給水専用止水栓を閉じてください。
- 断水・水道工事が終了したら、湯水混合栓の水側を全開にして、水の汚れがなくなったことを確認してから、貯湯ユニットの給水専用止水栓を開いてください。
- 水の汚れがなくならないうちに給水専用止水栓を開くと、にごった水が貯湯ユニット内のストレーナを目詰まりさせ、お湯の出が悪くなったり、お湯がにごる原因になります。貯湯ユニット内ににごった水が入った場合は、水のごりがなくなるまで貯湯ユニットの排水をしてください。(→10ページ)
- 断水・水道工事中は、お湯を使用しないでください。エラーを表示する場合があります。

貯湯ユニットのお手入れと日常点検

1年に2~3回程度のお手入れ

漏電しゃ断器・逃し弁の点検

警告

- 逃し弁操作時は、内部の配管に触れないやけどの原因となります。
- 漏電しゃ断器の動作を確認する故障のまま使用すると、感電や火災の原因となります。
- 漏電しゃ断器は、ぬれた手で操作しない感電の原因となります。

注意

- 定期的に逃し弁の点検をする正しく作動しないと、水漏れの原因になることがあります。
- お手入れや点検の後は、漏電しゃ断器と逃し弁のカバーを閉じる雨やごみが入ると漏電による火災や感電の原因になることがあります。

■貯湯ユニット

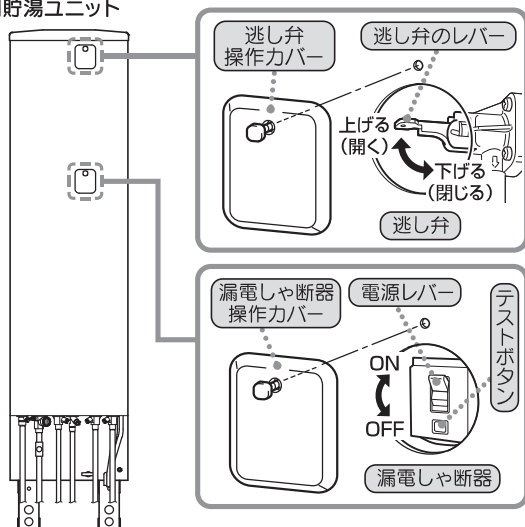

■逃し弁の点検

- 1 逃し弁操作カバーをはずし、逃し弁のレバーを2~3回上下に動かす。
 - 上げたときのみ、排水口から水(お湯)が出れば正常です。
 - ※ヒートポンプユニットが湯増し運転をしていると、逃し弁のレバーを下げてもお湯が出る場合があります。
- 2 逃し弁のレバーを下げ、逃し弁操作カバーを元どおりに取り付ける。

■漏電しゃ断器の動作確認

- 1 漏電しゃ断器操作カバーをはずし、漏電しゃ断器のテストボタンを押す。
 - 電源レバーが「ON」から「OFF」になれば正常です。
- 2 電源レバーを「ON」に戻し、漏電しゃ断器操作カバーを元どおりに取り付ける。

貯湯タンクのお手入れ

■貯湯ユニット

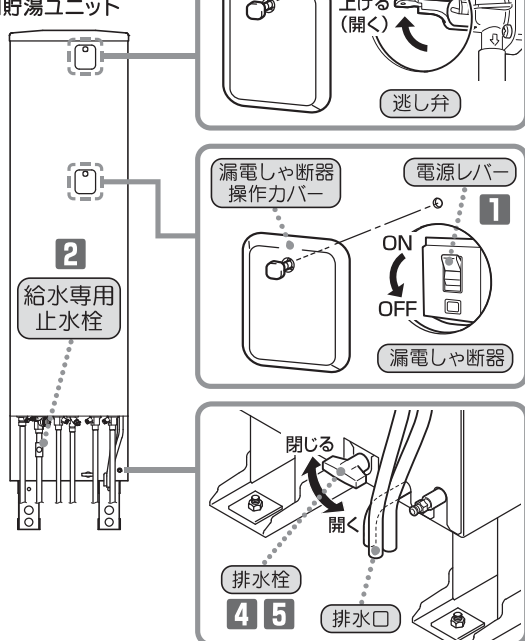

- 貯湯タンク内の汚れなどを排水してください。

警告

- 排水時は熱湯が出ることがあるので、お湯に触らないやけどの原因となります。
- 漏電しゃ断器は、ぬれた手で操作しない感電の原因となります。

- 1 漏電しゃ断器操作カバーをはずし、漏電しゃ断器の電源レバーを「OFF」にする。
- 2 給水専用止水栓を閉じる。
- 3 逃し弁操作カバーをはずし、逃し弁のレバーを上げる。
- 4 排水栓を開く。
- 5 1~2分間排水し、汚れがなくなったら排水栓を閉じる。
- 6 お手入れ完了後「次にご使用になるとき」の手順で作業をおこなう。(→7ページ)

仕様

■この仕様値は、JIS C 9220:2018に基づいた数値です。

型式	BHP-FS37SH	BHP-FS46SH
タイプ	フルオート	
適用電力制度	時間帯別電灯型、季節別時間帯別電灯型	
相数 定格電圧 定格周波数	単相 200V 50/60Hz	
最大電流	17A	18A
沸上げ温度範囲	約65℃～約90℃	
年間給湯保温効率(JIS)※1※2	3.0	3.0
仕向地 ※3	次世代省エネルギー基準Ⅲ地域(平成25年省エネルギー基準4地域)以南	

型式	BHP-TAS37S	BHP-TAS46S
種類	屋外形	
タンク容量	370L	460L
水側最高使用圧力(減圧弁設定圧力)	290kPa(260kPa)	
外形寸法(高さ×幅×奥行)	1890mm×1090mm×450mm	2225mm×1090mm×450mm
質量(製品質量/満水時質量)	81kg/451kg	95kg/555kg
消費電力	ふろ保温	65W:循環ポンプ
	凍結防止ヒータ	0.030kW(ただし冬期のみ作動)
	制御用	5W(リモコン消灯時4W)
貯湯機能	おまかせ省エネ・おまかせ・使いきり・満タン/タンク湯増し・今日の湯増し休止	
ふろ給湯機能	自動湯はり・省エネ保温・自動保温・自動たし湯・追いだき・たし湯・さし水・高温さし湯(追いだきスイッチ3秒押し)	
基準浴槽	有効水量 180L～220L(満水容積 340L以下の浴槽)	

型式	BHP-HAU45S	BHP-HAU60S
外形寸法(高さ×幅×奥行)	720mm×792mm[カバー部+92mm]×299mm	
質量	47kg	47kg
中間期標準加熱能力/消費電力※4※5	4.5kW/0.97kW	6.0kW/1.36kW
中間期標準運転電流 ※5	5.3A	7.2A
冬期高温加熱能力/消費電力※4※6※7	4.5kW/1.50kW	6.0kW/2.00kW
ヒートポンプ運転音(音響パワーレベル)※8(中間期※5/冬期※6)	51dB(A)/55dB(A)	55dB(A)/57dB(A)
冷媒名及び封入量	R744(CO ₂) 0.75kg	R744(CO ₂) 0.75kg
設計圧力(高圧/低圧)	13.3MPa/8.0MPa	
設置可能最低外気温度	-10℃	

- ※1 年間給湯保温効率(JIS)は、JIS C 9220に基づき、ヒートポンプ給湯機を運転した時の単位消費電力量あたりの給湯熱量及び保温熱量を表したものです。ふろ保温機能のあるものは年間給湯保温効率(JIS)とし、以下の式で求められます。

$$\text{年間給湯保温効率(JIS)} = 1 \text{年間使用する給湯とふろ保温に係る熱量} \div 1 \text{年間に必要な消費電力量}$$
- ※2 年間給湯保温効率(JIS)算出時の条件
 着霜期高温加熱条件: 外気温(乾球温度/湿球温度) 2℃/1℃、水温5℃、沸上げ温度90℃
 冬期給湯保温モード条件における沸上げ温度73℃、着霜期給湯保温モード条件における沸上げ温度73℃
 夜間消費電力量比率(JIS C 9220 冬期給湯保温モード条件時): 80%
- ※3 次世代省エネルギー基準Ⅲ地域(平成25年省エネルギー基準4地域): 主に宮城、山形、福島、栃木、新潟、長野県の一部など
- ※4 沸上げ終了直前では加熱能力が低下する場合があります。
- ※5 中間期標準加熱条件: 外気温(乾球温度/湿球温度) 16℃/12℃、水温17℃、沸上げ温度65℃
- ※6 冬期高温加熱条件: 外気温(乾球温度/湿球温度) 7℃/6℃、水温9℃、沸上げ温度90℃
- ※7 低外気温度時は加熱能力が低下することがあります。
- ※8 音響パワーレベルとはヒートポンプユニットが周囲に発する音のエネルギーの大きさを数値化したものです。音の大きさを表す音圧レベルより表示値が大きくなりますが、製品の運転音が大きくなったわけではありません。

騒音等防止を考えた据え付けについては、「騒音等防止を考えた家庭用ヒートポンプ給湯機の据え付けガイドブック」
https://www.jraia.or.jp/product/heatpump/t_guide.html をご参照ください。

■次の値は、改正前の JIS C 9220:2011 に基づいた数値です。

型式	BHP-FS37SH	BHP-FS46SH
年間給湯保温効率(JIS)※1※2	3.0	3.0
区分名	18	

型式	BHP-HAU45S	BHP-HAU60S
ヒートポンプ運転音(音圧レベル)※9(中間期※5/冬期※6)	38dB(A)/43dB(A)	42dB(A)/44dB(A)

- ※9 運転音は、反響の少ない無響室で測定した数値です。実際に据え付けた状態で測定すると、周囲の騒音や反響等の影響を受け、表示数値より大きくなるのが普通です。

定期点検（有料）

●家庭用ヒートポンプ給湯機を長くお使いいただくために、3～4年に一度、定期点検（有料）をおこなってください。

なお、給水用具（逆流防止装置）に関しては、公益社団法人 日本水道協会発行の給水用具の維持管理指針に示されている定期点検（有料）の実施をおすすめします。時期は4～6年に1回程度をおすすめします。

定期点検の主な内容

定期点検については、お買い上げの販売店（工事店）または「サービスセンター」へご相談ください。点検の結果、部品交換が必要なものは、有料で交換します。

項目	内容
据付状態	設置面、配管状態、配管その他の保温処置、電気配線などの確認
機能部品	電気部品（配線、導通、動作の確認）、弁類（逃し弁、減圧弁）などの点検
清掃	貯湯ユニット内の清掃（タンク内沈殿物の除去、給水継手部ストレーナ（目詰まり）の清掃など）

消耗部品の交換

逃し弁、減圧弁は消耗品です。

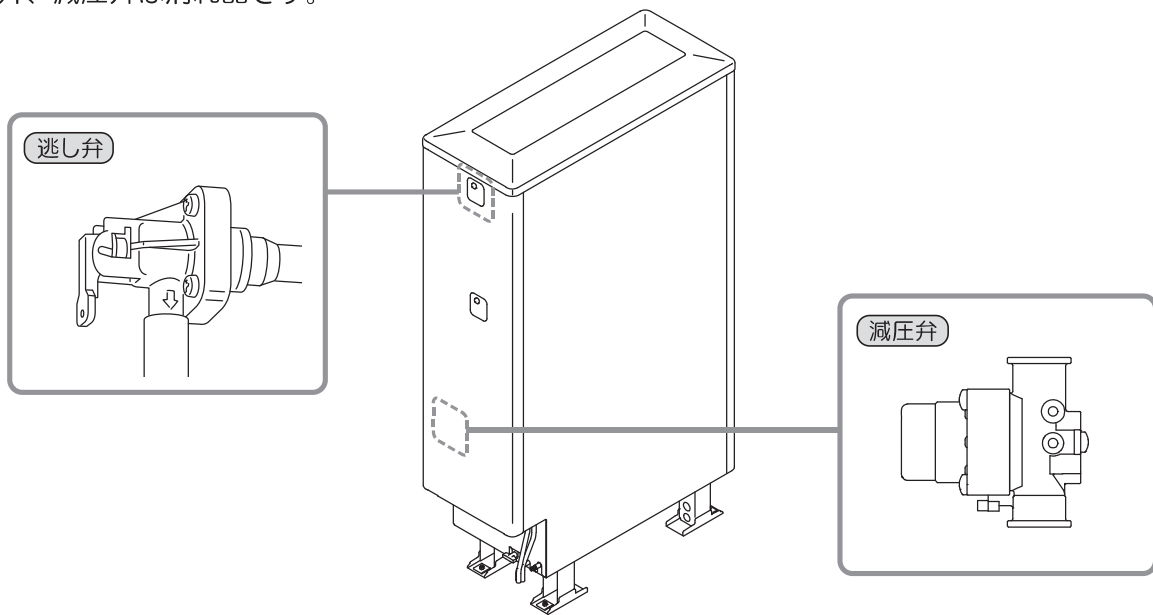

保証とアフターサービス

故障、修理については…

お買い上げの販売店(工事店)または「修理窓口」へご連絡ください。
当社または当社指定の取扱販売店以外で点検、修理した場合の故障および損傷は、保証期間内でも有料修理となります。

- 工事説明書に記載されていない方法や指定部品を用いないで施工され、事故や故障が生じた場合は、責任を負いかねますので、必ず当社指定部品をご使用ください。

保証について

保証書は、貯湯ユニットに添付されています。「お買い上げ日・販売店名」などの記入をお確かめのうえ、販売店からお受け取りになり、大切に保管してください。

保証期間はお買い上げいただいた日から1年間です。

ただし、コンプレッサー・熱交換器は3年間、缶体は5年間です。

※保証期間経過後の修理、補修用性能部品（機能を維持するために必要な部品）の保有期間は、製造打切り後10年です。

次のような原因による故障および事故につきましては、保証の対象になりませんのでご注意ください。（詳しくは保証書をお読みください。）

- 誤った使用方法による故障や事故
- 一般家庭用以外（例えば、業務用の長時間使用、車両、船舶への搭載）に使用された場合の故障および損傷
- 水道水以外をご使用になったことに起因する不具合（温泉水・井戸水は使用不可）
水道水を使用しないと、故障や水漏れの原因になります。
- 凍結による故障・破損
- 当製品の工事説明書に基づかない施工や、専門業者以外による移動・分解等に起因する故障や不具合

修理を依頼されるとき

別冊の取扱説明書 操作編「故障かなと思ったら」にしたがって調べてもよくなりなるときは、お買い上げの販売店（工事店）または「修理窓口」*へご連絡ください。

保証期間中であれば、保証書の規定にしたがって無料修理させていただきます。

*リモコンの表示は「サービス店」となります。

保証期間がすぎているときは…

お買い上げの販売店にご相談ください。

- 修理によって使用できる製品については、お客様のご要望により有償にて修理させていただきます。

「日立の家電品お客様サポート」のご利用

スマートフォンやパソコンで所有する家電品を一覧管理でき、お知らせやサポート情報などが入手できます。

サポート内容

- ▶ 家電品の登録※1
- ▶ お知らせ
- ▶ よくあるご質問
- ▶ お問い合わせ

① コードを読み取る



日立の家電品
お客様サポート

② 画面の案内に従ってお客様サポートのご利用や家電品の登録※1を行う



※1 お客様サポートへの会員登録が必要です。(無料)
保証書に記載されている製造番号を入力してください。

- コードが読み取れない場合は、URLを入力して表示される画面の案内に従ってください。
<https://kadenfan.hitachi.co.jp/my/>
- ご利用の環境によっては、コードの読み取り、ページの表示ができない場合があります。
- ご利用の際は、通信費などの費用がかかります。

弊社の連絡先電話番号

商品に関するお問い合わせ

(0120) 3121-19

(050) 3155-0119 (携帯電話・PHSの場合) (有料)

(0120) 3121-34 (FAX)

受付時間 9:00~17:30 (月~土) 日曜・祝日・年末年始・
夏季休暇など弊社休日は休ませていただきます。

修理のご依頼

(0120) 3121-68

(0570) 0031-68 (携帯電話・PHSの場合) (有料)

(0120) 3121-87 (FAX)

受付時間 9:00~18:00 (月~土)
9:00~17:00 (日・祝日)

※所在地・電話番号などは、予告無く変更することがあります
のでご了承ください。

お客様が弊社にお電話でご連絡いただいた場合には電話対応の
品質向上のため、通話内容を録音させていただいております。
ご相談、ご依頼いただいた内容によっては、弊社のグループ会社
に個人情報を提供し、対応させていただくことがあります。

愛情点検

長年ご使用のエコキュートの点検を！



こんな
症状は
ありませんか

- 漏電しゃ断器が自動的に「OFF」になる。
- コゲくさい臭いがしたり、異常な音や振動がする。
- 熱いお湯が出続ける。
- 運転中以外に逃し弁から水が漏れる。
- 本体、配管から水が漏れる。
- その他の異常、故障がある。

ご使用
中止

故障や事故防止のため、
電源ブレーカを切り、給
湯機専用止水栓を閉じて
から販売店(工事店)に
点検・修理をご依頼くだ
さい。



日立グローバルライフソリューションズ株式会社

〒105-8410 東京都港区西新橋2-15-12

電話 (03) 3502-2111

HITACHI

Inspire the Next

日立エコキュート 家庭用ヒートポンプ給湯機

取扱説明書 操作編

フルオートタイプ

- このたびは、家庭用ヒートポンプ給湯機をお買い上げいただきまことにありがとうございます。
- この取扱説明書には、使用上の注意事項を記載しております。正しく安全にお使いいただくため、ご使用前に必ずお読みください。そのあとは、別冊の「取扱説明書 仕様編」、「保証書」と一緒に必要になったときにいつでもお読みになれるよう大切に保管してください。
- お買い上げの機種の様式は、「保証書」の表示または貯湯ユニットの銘板ラベルをご確認ください。

はじめに

エコキュートの上手な使い方	1
安全上のご注意	2
据え付け・ご使用にあたってのお願い	6
リモコン各部の名前とはたらき	7
日時を合わせる	9

給湯とおふろの使い方

お湯・シャワーを使う	10
お湯がたりないとき	11
今日の湯増しを休止する(その日だけ有効な機能)	11
おふろを沸かす(ふろ自動運転)	12
おふろの温度を設定する	14
ふろ自動運転の設定をする	15
おふろの湯温をあげる(追いだき・高温さし湯)	16
おふろの湯温をさげる(さし水)	17
おふろのお湯を増やす(たし湯)	17
節水モードを使う	18
貯湯量表示について	19

メニュー設定と便利な使い方

メニューの種類と設定方法	20
使用可能湯量を見る	21
運転モードの種類	22
運転モードの変更	23
数日間お湯を使用しないとき(休止設定)	24
湯はりの予約(ふろ予約)	25
通話をする	26
ECOガイドを使う(せつやくガイド)	28
(かんたん操作ガイド)	30
(入浴ガイド)	31
(よくあるご質問ガイド)	31
チャイルドロックを使う	32
キッチンタイマー・入浴タイマーを使う	32
湯上りお知らせを使う	33
オプション設定	34
表示部を白黒反転させる(表示設定)	36
通常画面の文字の大きさを変える(でか文字設定)	36
ふろオプション	37
ピークカットの設定	38
パワーセーブの設定/沸上時間シフトの設定	39
電力契約の設定	40

このようなときは

リモコンのお手入れと日常点検	41
おふろのお手入れと日常点検	41
故障かなと思ったら	43
よくあるご質問	47

別冊の「取扱説明書 仕様編」をご覧ください。

製品構成と各部のなまえ
冬期の凍結予防について
長期間お湯を使用しないとき
次にご使用になるとき
非常用取水栓の使い方
停電したときや断水・水道工事がおこなわれるとき
貯湯ユニットのお手入れと日常点検
仕様
定期点検(有料)
保証とアフターサービス

エコキュートの上手な使い方



より省エネで経済的にご使用いただくためのポイント

●エコキュートは、過去のお湯の使用量を学習してお湯を沸かしますが、リモコンの設定により、多めに沸かすことも、少なめに沸かすこともできます。**1**～**7**を参考に、必要な量だけお湯を沸かし、上手に使い切ることが省エネ・省コストのポイントです。

1 お買い上げ時の運転モードの設定は、「おまかせ省エネ」になっています。
(→22 ページ)





- 1週間の最大使用量が500L以下の場合、「おまかせ省エネ」がおすすめです。1週間の使用量は「せつやくガイド」で確認することができます。(→28 ページ)
- 夜間だけお湯を沸き上げたい場合は、「使いいきり」がおすすめです。お湯がたりなくなりそうなときは、を押して必要な湯量を沸かしてください。(→11 ページ)
- 「おまかせ省エネ」でひんぱんにお湯がたりなくなる場合は、運転モードを「おまかせ」に変更してお使いください。(→23 ページ)

2 電気料金メニューの特徴に合わせ、3つのピーク電力抑制機能（「ピークカット」、「パワーセーブ」、「沸上時間シフト」）を選ぶことができます。
(→38、39 ページ)

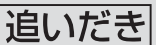

3 ふろ湯量を節約したいときは、（ 3秒以上長押し）にしてください。(→18 ページ)

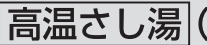
- ふろ自動運転のふろ湯量を一定量少なく湯はりして節約することができます。

4 その日にもうお湯を使わないときは  を押すと、昼間の湯増し運転を休止することができます。(→11 ページ)

5 めるくなっただおふろの湯温を上げるときは、  よりも （ 3秒以上長押し）の方が早く上げることができます。
(→16 ページ)

6 おふろを沸かすとき、前日の残り湯や水からの沸かし直しは効率が低下し消費電力量が増える場合があります。水が冷たい場合は、新たに湯はりをすることをおすすめします。



- おふろの残り湯を設定温度まで沸かしたいときは、 ではなく  を押してください。
(→12 ページ)

7 旅行などで不在となる時（1～15日間）には、「休止設定」で沸上げを休止することができます。(→24 ページ)

- 16日間以上休止するときは、漏電しゃ断器の電源レバーを「OFF」にして貯湯ユニットとヒートポンプユニットの排水をしてください。(→取扱説明書 仕様編「長期間お湯を使用しないとき」)

安全上のご注意

- ここに示した注意事項は、お使いになる方や他の人への危害と財産の損害を未然に防ぎ、安全に正しくお使いいただくために、重要な内容を記載しています。次の内容（表示・図記号）をよく理解してから本文をお読みになり、記載事項をお守りください。



表示	表示の意味
 警告	“取り扱いを誤った場合、使用者が死亡または重傷（※1）を負うことが想定されること”を示します。
 注意	“取り扱いを誤った場合、使用者が軽傷（※2）を負うことが想定されるか、または物的損害（※3）の発生が想定されること”を示します。

※1：重傷とは、失明やけが、やけど(高温・低温)、感電、骨折、中毒などで後遺症が残るもの、および治療に入院・長期の通院を要するものをさします。

※2：軽傷とは、治療に入院や長期の通院を要さない、けが・やけど・感電などをさします。

※3：物的損害とは、家屋・家財および家畜・ペット等にかかわる拡大損害をさします。

- 本文中で使われる図記号の意味は次のとおりです。

図記号	図記号の意味	図記号	図記号の意味	図記号	図記号の意味
	禁止指示に従う		アース工事実施		指示に従う

据付時のご注意

 警告		●アース工事がされていることを確認する 故障や漏電の時に感電の原因となります。 販売店(工事店)にご確認ください。	
		●機器の近くにガス類の容器や引火物を置かない 発火の原因となります。	
		●分解・修理・改造・移設しない 不備があると火災、感電、水漏れの原因となります。 販売店(工事店)に依頼してください。	
		●ヒートポンプユニットは屋内に設置しない 万一冷媒が漏れると、酸欠により死亡または重傷事故(脳機能障害等)に至ることがあります。	
		●シャワー水栓は必ずサーモスタット付き湯水混合栓を使用する サーモスタット付き湯水混合栓を使用しないと、やけどの原因となります。	
 注意		●設置床面が防水処理・排水処理されていることを確認する 水漏れが起きたとき大きな損害につながる原因になることがあります。 販売店(工事店)にご確認ください。	
		●貯湯ユニットの脚がアンカーボルトで固定されているか確認する 地震などにより転倒してけがをすることがあります。 販売店(工事店)にご確認ください。	
		●配管の保温工事、不凍結水栓、凍結防止ヒータなど凍結防止対策を確認する 正しく工事されていないと配管が破損して水漏れや、やけどの原因になることがあります。販売店(工事店)にご確認ください。	

安全上のご注意

使用上のご注意



- ヒートポンプユニットの空気吸込口や吹出口に指や棒などを入れない
内部でファンが回転していることがあるため、けがの原因となります。

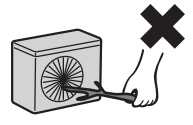

- 漏電しゃ断器の動作を確認する
故障のまま使用すると、感電や火災の原因となります。

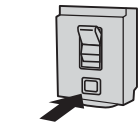

- ヒートポンプユニットの配管に手を触れない
やけどの原因となります。

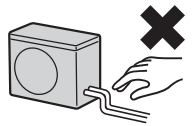

- 排水時および取水時は熱湯が出ることもあるので、お湯に触らない
やけどの原因となります。



- 給湯時は、湯水混合栓本体に触れない
やけどの原因となります。

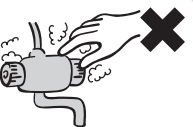

- お湯を使うときは、お湯の温度を確認する
入浴時やシャワー使用時は、指先などで湯温を確かめないとやけどの原因となります。



- 給湯温度を変更するときは、他の湯水混合栓の使用を確認する
やけどの原因となります。

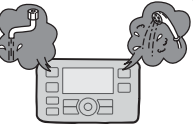

- 浴槽循環口のフィルターがゆるんだり、はずれたままで使用しない
髪の毛が吸い込まれるなど、思わぬ事故の原因となります。



- 浴槽循環口付近でもぐらない

特に子供の入浴に注意してください。髪の毛が吸い込まれるなど、思わぬ事故の原因となります。



- 「追いだき」や「高温さし湯」時は、浴槽循環口から離れる
浴槽循環口から熱いお湯が出て、やけどの原因となります。



- お風呂にお湯がないときは、「追いだき」や「高温さし湯」をしない
浴槽循環口から熱いお湯が出て、やけどの原因となります。



- 浴槽循環口は手足やタオルでふさいだり、体を近づけたりしない
熱いお湯が出て、やけどの原因となります。

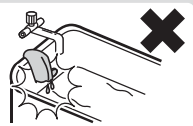

安全上のご注意

使用上のご注意

注意



●そのまま飲用しない

長期間のご使用によって、タンク内に水ア力がたまったり、配管材料の劣化などによって水質が変わることがあります。飲用される場合は以下の点に注意し、必ず一度、沸騰させてからにしてください。

- 必ず水質基準に適合した水を使う。
- 熱いお湯が出てくるまでの水（配管内にたまっていた水）は、雑用水として使用する。
- 固形物や変色・にごり・異臭などがあった場合には、飲用には使用せずに、直ちに点検を依頼する。

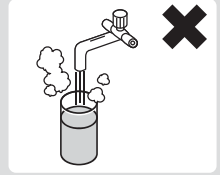

●タンク内の熱いお湯を直接排水しない

やけどや排水管の破損の原因になることがあります。

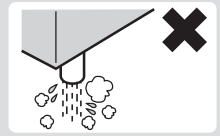

●ヒートポンプユニットの熱交換器のフィンに触らない

けがの原因になることがあります。

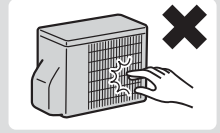

●ヒートポンプユニットや貯湯ユニットに乗ったり、物を載せたり、配管に力を加えない

落下・転倒などにより、けがの原因になることがあります。



●ヒートポンプユニットや貯湯ユニットの周辺には物を置いたり、落ち葉などがたまらないようにする

虫などが浸入し、発火、発煙または故障の原因になることがあります。

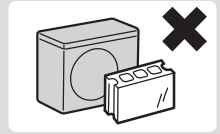

●井戸水、地下水、温泉水は使用しない（水質基準に適合した水を使用する）

塩分、石灰分、その他不純物が多く含まれていたり、酸性水質の地域では、腐食による水漏れ、硬度の高い水質の地域では配管詰まりによる故障の原因になることがあります。

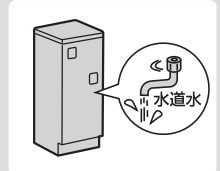

●凍結のおそれがあるときは、電源を切らない

配管が凍結し、水漏れの原因になることがあります。

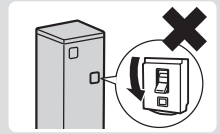

●動植物に直接風をあてない

動植物に悪影響をおよぼす原因になることがあります。

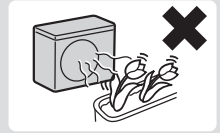

安全上のご注意

修理・点検・異常時のご注意

警告



- 貯湯ユニットの前扉やヒートポンプユニットの端子台カバーを開けない
ショート・感電の原因になります。

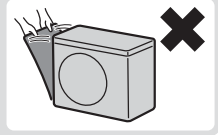

- 異常時・故障時には直ちに使用を中止する
異常のまま使用すると、火災・感電・やけどの原因となります。
販売店(工事店)にご相談ください。

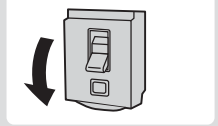

- 漏電しゃ断器は、ぬれた手で操作しない
感電の原因となります。

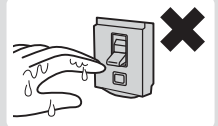

- 逃し弁操作時は、内部の配管に触れない
やけどの原因となります。

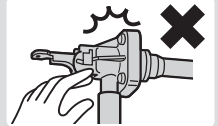

注意



- 長期間使用しないときは、機器の水抜きを行う
長期間使用しないと水質が変化し、飲用すると健康を害する原因になることがあります。



- 冬期、漏電しゃ断器を「OFF」にする場合は、機器の水抜きを行う
満水のまま漏電しゃ断器を「OFF」にすると、配管が凍結し水漏れや故障の原因になることがあります。



- 定期的に逃し弁の点検をする
正しく作動しないと、水漏れの原因になることがあります。

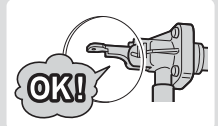

- 高圧洗浄機などで水洗いしない
漏電による火災や感電の原因になることがあります。

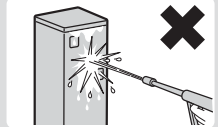

- 設置台が傷んだ状態で使用しない
傷んだ状態で放置すると、ヒートポンプユニットの落下や転倒につながり、けがの原因になることがあります。

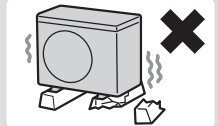

- お手入れ時や点検時は、漏電しゃ断器を「OFF」にする
ヒートポンプユニットのファンが回転している場合があり、けがの原因になることがあります。

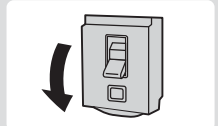

- お手入れや点検の後は、漏電しゃ断器と逃し弁のカバーを閉じる
雨やゴミが入ると漏電による火災や感電の原因になることがあります。

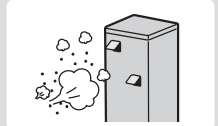

据え付け・ご使用にあたってのお願い

●機器の設置状況を確認する

正しく設置されていないと性能が低下したり機器が故障し、漏電や感電、やけどのおそれがあります。

- 一般地仕様は、塩害のおそれのある海岸付近や腐食性ガス発生のおそれのある温泉地等には設置しない。
- 耐塩害仕様であっても、海浜地区で塩分を含んだ水が直接当たる場所や、腐食性ガス発生のおそれのある場所には設置しない。
- キッチンの換気扇の近くには設置しない。
- 隣家に配慮した場所を選び、運転音や振動が伝わりやすい場所や迷惑になる場所に設置しない。
- 積雪地域では防雪カバー、屋根などの防雪対策をする。
- 吹雪でヒートポンプユニットに雪が付着するような場所には設置しない。
- 太陽熱温水器には接続しない。

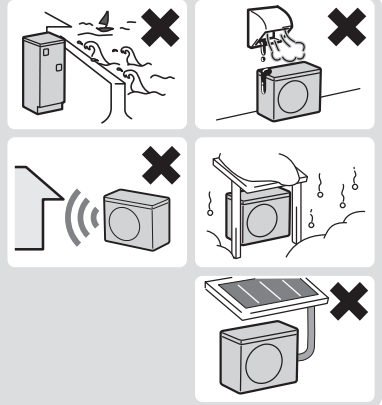

●深夜時間帯のご使用について

この給湯機は、おもに深夜時間帯にお湯を沸かしますので、冬期などはこの時間帯に給湯やふろ運転をおこなうと、不足分を昼間に湯増し運転をおこない電気料金が高くなる場合があります。



●リモコンの時刻を確認する

定期的に時刻を確認し、時刻がずれている場合は、リモコンで時刻を合わせてください。時刻がずれていると、電気料金が高くなる場合があります。



●お湯を上手に使う

1日に使用できるお湯の量には限りがあります。流しっぱなしで使用せず、こまめに止めましょう。

- シャワーは止めながら(髪を洗っているときなどは止めましょう)
- 洗いものをするときは止めながら

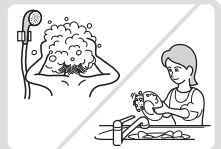

●湯はりをするとき

湯はりをするときは次のことを確認してください。

- おふろの排水栓を閉じる
 - おふろのふたをする(お湯を冷めにくくするため)
- ※浴室を暖めたいときは、おふろのふたを開けて湯はりすることをおすすめします。



●シャワーと湯はりを同時にご使用になるとき

1階が浴室で2階、3階にシャワールームがあるような場合には、シャワー使用中にふろ自動運転をするとシャワーの出湯量が少なくなることがあります。

シャワーの出湯量が少なくなる場合は、おふろの湯はりを途中でやめてください。(シャワーの使用が終わってから再度湯はりをしてください。)

または、湯はりが完了してから、シャワーを使用してください。



●積雪時には除雪をする

ヒートポンプユニットや貯湯ユニットの周囲に積雪すると、誤作動や故障および能力低下の原因になります。



●貯湯ユニットとヒートポンプユニットを満水にしてから電源を入れる

満水にしないで電源を入れると故障の原因になります。



●入浴剤のご使用について

以下の入浴剤を使用できます。

- 「バブ」※1 (「バブ」は、花王(株)の登録商標です。)
- 「バスクリン」※1 (「バスクリン」は、(株)バスクリンの登録商標です。)
- 「バスロマン」※1 (「バスロマン」は、アース製薬(株)の登録商標です。)

※1 にごりタイプは除く

上記以外で、次の入浴剤は使用しないでください。

- 炭酸ガスにより発泡させるもの
- 硫黄、酸、アルカリ、塩分を含んだもの

入浴剤を使用する場合、「自動配管洗浄」を「あり」にしてください。(→37ページ)



リモコン各部の名前とはたらき

台所リモコン (増設リモコン)

表示部

- 一定時間リモコンやお湯を使わないと自動的に消灯※します。(リモコンやお湯を使うと再び点灯します。) お買い上げ時の消灯時間設定は1分です。(→34ページ)
※バックライトが消灯し表示が暗くなります。

ecoガイド/節水スイッチ

- 「せつやくガイド」でお湯の使用量やアドバイスを確認できます。(→28ページ)
- 「かんたん操作ガイド」で簡易的に操作方法を確認できます。(→30ページ)
- 「入浴ガイド」で安心して快適な入浴方法を確認できます。(→31ページ)
- 「よくあるご質問ガイド」でよくあるご質問を確認できます。(→31ページ)
- 3秒以上長押しすると、節水モードを設定できます。(→18ページ)

戻るスイッチ

- 1つ前の操作画面に戻ります。
- 3秒以上長押しすると、チャイルドロックを設定できます。(→32ページ)

マイク

- 通話するときに使用します。

ふろ自動スイッチ

- お風呂にお湯をはり、完了後は自動で保温とたし湯をします。(→12ページ)

通話スイッチ

- 浴室リモコンと通話ができます。(→26ページ)
- ※増設リモコンは がありません。

タンク湯増しスイッチ

- 貯湯タンクのお湯を沸き増しします。(→11ページ)

今日の湯増し休止スイッチ

- 今日の昼間の湯増し運転を休止します。(→11ページ)

スピーカー

- 音声ガイド・メロディ・ブザー音が鳴ります。

メニュー/決定スイッチ

- メインメニューを表示します。(→20ページ)
- 選んだ項目や設定を決定します。

▲/▼/◀/▶スイッチ

- 項目や設定を選びます。
- 給湯温度を変更します。(→10ページ)
- ふろ温度を変更するには、▶を押してからおこないます。(→14ページ)

浴室リモコン

表示部

追いだき/高温さし湯スイッチ

- お風呂のお湯をあつくします。(→16ページ)
- 3秒以上長押しすると、高温さし湯をします。(→16ページ)

浴室優先スイッチ

- 「浴室優先」にすると、浴室リモコンで給湯温度が変更できます。(→10ページ)

たし湯スイッチ

- お風呂にお湯をたします。(→17ページ)

さし水スイッチ

- お風呂のお湯をぬるくします。(→17ページ)

マイク

ふろ自動スイッチ

- お風呂にお湯をはり、完了後は自動で保温とたし湯をします。(→12ページ)

通話スイッチ

- 台所リモコンと浴室リモコンで通話ができます。(→26ページ)

スピーカー

- 音声ガイド・メロディ・ブザー音が鳴ります。

ecoガイド/節水スイッチ

戻るスイッチ

▲/▼/◀/▶スイッチ

タンク湯増しスイッチ

メニュー/決定スイッチ

今日の湯増し休止スイッチ

※基本的な操作方法は台所リモコンと同じです。

お願い

- 台所リモコン・増設リモコンは防水タイプではありませんので、水をかけないでください。(浴室リモコンは防水タイプですが、故意に水をかけないでください。) 故障の原因になります。

リモコン各部の名前とはたらき

表示部（「標準」設定・お買い上げ時）

表示部は説明のため通常とは異なる表示状態にしてあります。

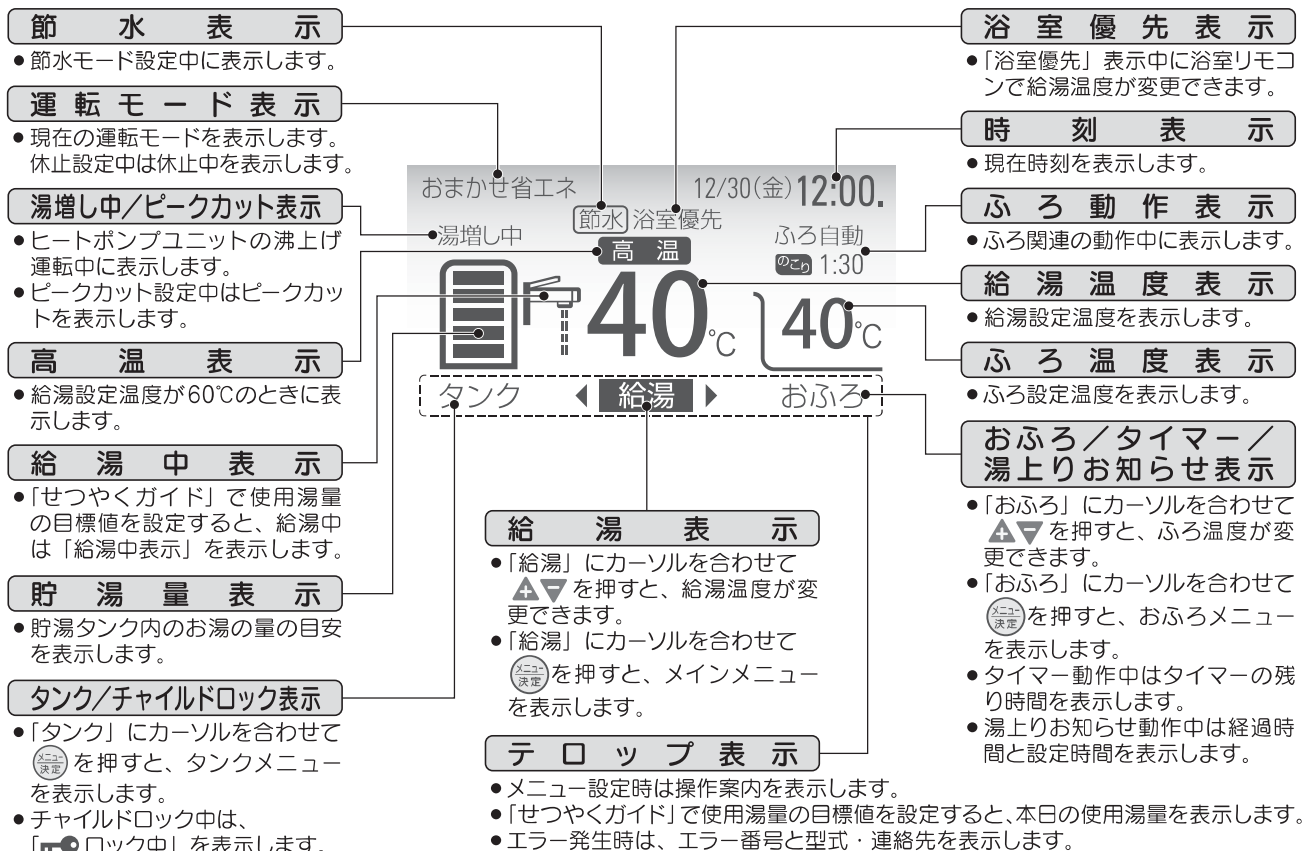

表示部（「でか文字」設定時）

「でか文字」設定は、オプション設定から選択することができます。（→36 ページ）

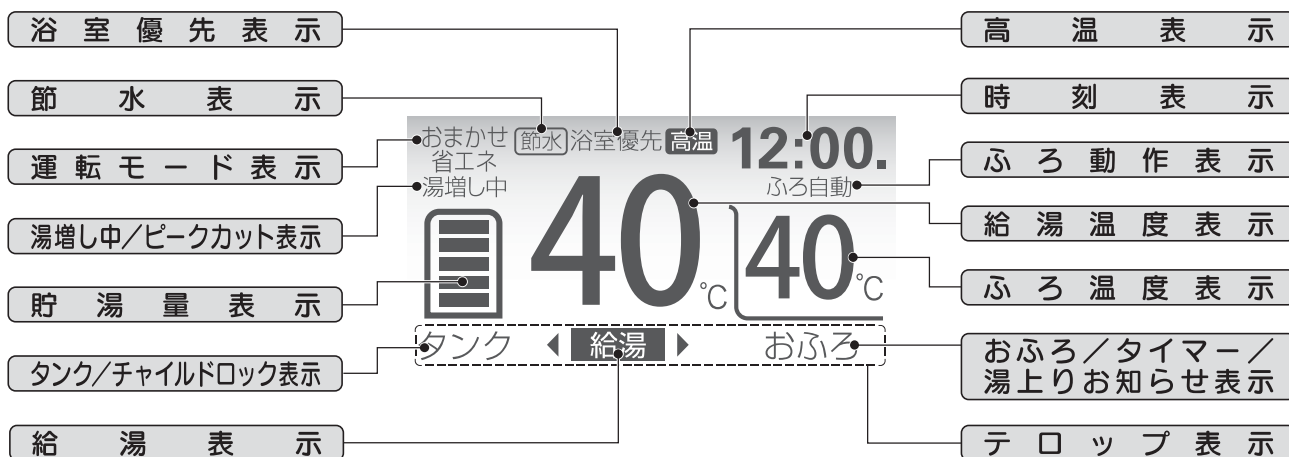

貯湯量表示 (約50°C以上のお湯の量)							
貯湯量 (目安)	370Lタイプ	30L未満	30L以上	80L以上	130L以上	180L以上	230L以上
	460Lタイプ	30L未満	30L以上	80L以上	130L以上	200L以上	270L以上

日時を合わせる

- 定期的に時刻を確認し、時刻がずれている場合は合わせてください。
時刻がずれていると、電気料金が高くなる場合があります。

■台所リモコン
増設リモコン



1 2 3

■浴室リモコン

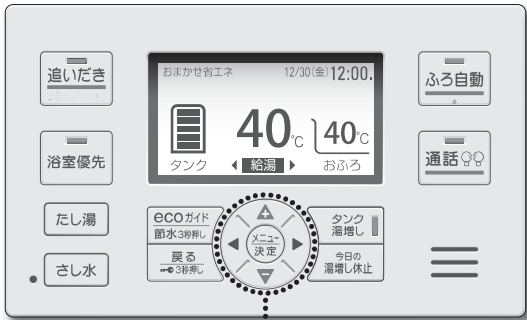

1 2 3

1

- メニュー決定**を押して「オプション設定」を選び、**メニュー決定**を押す。



- 「メインメニュー」で「オプション設定」を選びます。

2

- +** **-** **◀** **▶** で「日時設定」を選び、**メニュー決定**を押す。

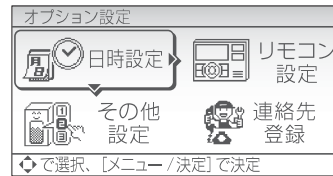

- 「オプション設定」で「日時設定」を選びます。

3

- +** **-** **◀** **▶** で日時を合わせ、**メニュー決定**を押す。

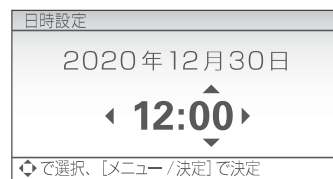

- ◀** **▶** で年月日・時刻を切り替え、**+** **-** で数字を増減します。

- メニュー決定**を押すと日時が設定され、「オプション設定」に戻ります。



設定されました。

時刻表示が「--:--」のとき

自動的に日時設定画面になりますので、日時を設定してください。
設定しないとお湯を沸かすことができません。

お知らせ

- 時刻は、ずれることがあります。1か月に1回程度確認して、時刻を設定しなおしてください。時刻がずれていると、電気料金が高くなる場合がありますので、正確に設定してください。
- 時刻は24時間表示です。昼の12時は「12:00」、夜の12時は「0:00」と表示します。

お湯・シャワーを使う

- 浴室でお湯・シャワーを使う場合は、必ず浴室リモコンの「浴室優先」を押して、「浴室優先」に設定してから使用してください。他のリモコンで高温に設定すると、浴室でも熱いお湯が出てやけどをすることがあります。
- 台所リモコン（増設リモコン）で給湯温度を変更する場合は、「浴室優先」が消灯していることを確認してください。

設定範囲	35～50℃（1℃刻み）、60℃（高温）
お買い上げ時	40℃

警告

- お湯を使うときは、お湯の温度を確認する
入浴時やシャワー使用時は、指先などで湯温を確かめないとやけどの原因となります。
- 給湯温度を変更するときは、他の湯水混合栓の使用を確認する
やけどの原因となります。

浴室リモコン

浴室リモコン

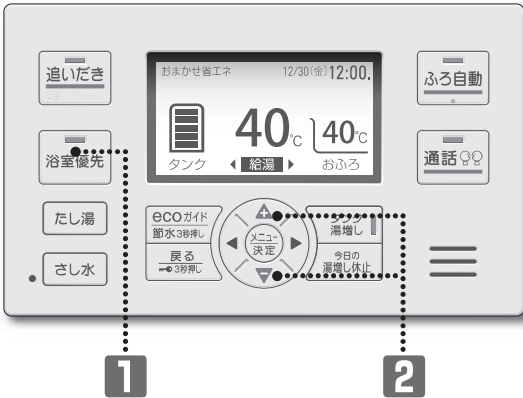

1 「浴室優先」を押して「浴室優先」を表示させる。



- 「浴室優先」にすると、前回「浴室優先」設定時の給湯温度に変わります。

2 ▲▼で給湯温度を変更する。

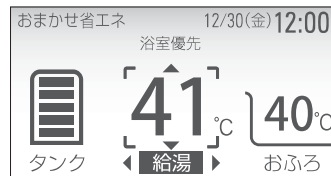

- 「浴室優先」が表示されていない場合は、警告音が鳴って「設定できません」と表示します。

台所リモコン（増設リモコン）

台所リモコン 増設リモコン

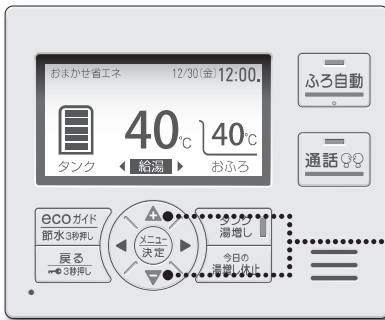

1 ▲▼で給湯温度を変更する。

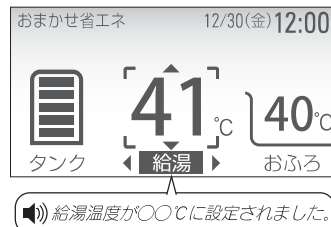

- 「浴室優先」が表示されている場合は、警告音が鳴って「設定できません」と表示します。
浴室リモコンの「浴室優先」を押して「浴室優先」を消灯してください。

給湯温度を60℃に設定したとき

- 通常画面に「高温」が表示されます。
- 表示部が常時点灯します。（消灯しません。）

シャワーの湯温が安定しない、勢いが弱いとき

- サーモスタット付き湯水混合栓をご使用の場合は、シャワーの設定温度（約40℃）よりリモコンの給湯温度設定を5～10℃高い45～50℃に設定することで、安定した湯温となり、シャワーの湯量も増えます。

お知らせ

- シャワーを使用中に湯はり（高温さし湯、たし湯、さし水）をするときや2カ所以上同時に給湯するときは、湯温が変動することがあります。
- 給湯温度は配管の長さや放熱、湯水混合栓の設定温度等により変動します。リモコンの給湯温度設定は目安としてお使いください。
- 蛇口を開いた直後は、配管内にたまっていた冷たい水が出る場合があります。
- 貯湯タンク内の湯温が低いときは、お湯がぬるくなる場合があります。
- 湯温が大きく変動したり、お湯の温度があがらないときは、全自動洗濯機に接続されている湯水混合栓のお湯側をしっかりと閉めてください。水が湯側に逆流しているおそれがあります。

お湯がたりないとき

- お湯の使用量が多くなり、お湯がたりない場合は、**タンク湯増し** を押して湯増しをしてください。
- 使用可能湯量はタンクメニューから確認できます。(→21 ページ)

設定範囲 1～3時間 (1時間刻み)

給湯とおふろの使い方

リモコン

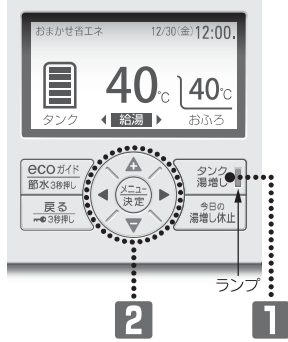

1 **タンク湯増し** を押す。

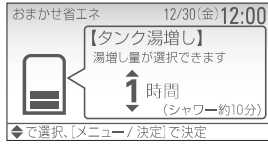

- タンク湯増し** のランプが点滅し、湯増し時間の選択画面が表示されます。

2 **+/-** で湯増し時間を選び、**メニュー決定** を押す。

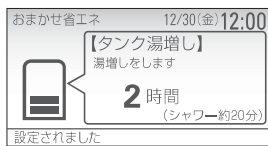

- 湯増し時間が設定され、湯増しを開始します。
- メニュー決定** を押さなくても5秒経過すると決定されます。
- 「キャンセル」を選ぶと、通常画面に戻ります。



- 湯増し中は**タンク湯増し** のランプが点灯し、通常画面に「湯増し中」が表示されます。

お知らせ

- タンク湯増し時間の目安
 湯増し1時間：シャワー約10分
 湯増し2時間：湯はり1回分(約200L)
 湯増し3時間：湯はり1回分+シャワー約10分
- 湯増し時間の選択画面で、**タンク湯増し** を押すことにより湯増し時間を選ぶこともできます。

湯増しを途中でやめるとき

(**タンク湯増し** のランプが点灯しているとき)

タンク湯増し を押す。

- タンク湯増し** のランプと「湯増し中」の表示が消灯し、湯増しを中止します。

今日の湯増しを休止する (その日だけ有効な機能)

- 外出などでもうお湯を使わない日や、お湯が残りそうな日は、昼間の湯増し運転を休止することができます。
- 深夜時間帯になるまで湯増しを停止して、電気代を節約します。(その日だけ有効な機能です。)

リモコン

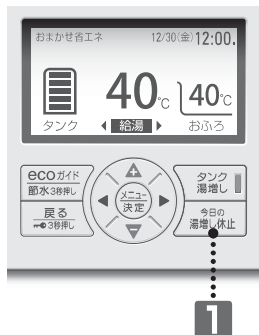

1 **今日の湯増し休止** を押す。

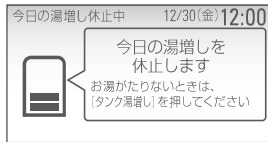

- 「今日の湯増しを休止します」が表示され、湯増しを休止します。



- 今日の湯増し休止中は通常画面に「今日の湯増し休止中」が表示されます。
- 今日の湯増し休止は深夜時間帯になると自動的に解除されます。

お知らせ

- 今日の湯増し休止中にお湯がたりなくなりそうな場合は、**タンク湯増し** を押してください。(→11 ページ)
- 深夜時間帯に**今日の湯増し休止** を押した場合は受け付けません。深夜時間帯については電力契約の設定を確認してください。(→40 ページ)

今日の湯増し休止を解除するとき

今日の湯増し休止 を押す。

- 「今日の湯増し休止中」の表示が運転モード表示に戻り、今日の湯増し休止が解除されます。

おふろを沸かす（ふろ自動運転）

- **ふろ自動** を押すだけで、設定したふろ温度・ふろ湯量の湯はりをします。
- 湯はり完了後は、自動で保温運転をします。保温時間は変更することができます。（→15 ページ）
- ふろ保温の種類は「省エネ保温」と「通常保温」があります。

お買い上げ時 ふろ温度40℃、ふろ湯量180L、保温時間2時間、省エネ保温

ふろ自動運転の動作

おふろが空のとき

<h4>湯はり</h4> <p>設定したふろ温度・ふろ湯量で湯はりをします。</p>	<h4>保温運転</h4> <table border="1"> <tr> <th style="text-align: center;">ふろ保温</th> <th style="text-align: center;">自動たし湯</th> </tr> <tr> <td>おふろが冷めないように、自動で保温追いだきをします。</td> <td>お湯が減ったら自動でたし湯をします。</td> </tr> <tr> <td></td> <td></td> </tr> </table>		ふろ保温	自動たし湯	おふろが冷めないように、自動で保温追いだきをします。	お湯が減ったら自動でたし湯をします。		
ふろ保温	自動たし湯							
おふろが冷めないように、自動で保温追いだきをします。	お湯が減ったら自動でたし湯をします。							

おふろに残り湯があるとき

- 前日の残り湯を沸かす場合（1日おきに沸かす場合など）は運転モードが「おまかせ省エネ」や「使いきり」では沸かないことがありますので、「おまかせ」に変更してください。

..... 残り湯が浴槽循環口より上のとき

- 設定されたふろ湯量の不足分をたし湯し、設定温度まで沸き上げて保温します。

<h4>湯はり</h4> <p>設定されたふろ湯量の不足分をたし湯し、設定温度まで沸き上げて保温します。</p>	<h4>保温運転</h4> <table border="1"> <tr> <th style="text-align: center;">ふろ保温</th> <th style="text-align: center;">自動たし湯</th> </tr> <tr> <td></td> <td></td> </tr> </table>		ふろ保温	自動たし湯		
ふろ保温	自動たし湯					

..... 残り湯が浴槽循環口より下のとき

- 設定されたふろ湯量を湯はりし、設定温度まで沸き上げて保温します。
- おふろの残り湯の量だけお湯が増えます。あふれる場合は湯はり前に残り湯を排水してください。

<h4>湯はり</h4> <p>設定されたふろ湯量を湯はりし、設定温度まで沸き上げて保温します。</p>	<h4>保温運転</h4> <table border="1"> <tr> <th style="text-align: center;">ふろ保温</th> <th style="text-align: center;">自動たし湯</th> </tr> <tr> <td></td> <td></td> </tr> </table>		ふろ保温	自動たし湯		
ふろ保温	自動たし湯					

ふろ保温の種類

- 湯はり完了後のふろ保温の種類は、「省エネ保温」と「通常保温」から選択できます。（→37 ページ）

<h4>省エネ保温（お買い上げ時）</h4> <p>おふろに人が入ると、入浴を検知して湯温をあげます。</p> <ul style="list-style-type: none"> ● 湯はり完了直後や保温追いだし直後は、おふろが冷めていないので保温追いだしはしません。 ● 長時間入浴がないとおふろが冷めるので、入浴しなくても保温追いだしをすることがあります。 	<h4>通常保温</h4> <p>一定時間ごとに湯温をチェックし、湯温をあげます。</p> <ul style="list-style-type: none"> ● 湯温チェックしたときに、おふろが冷めていなければ保温追いだしはしません。
---	--

お風呂を沸かす（ふろ自動運転）

操作方法

給湯とお風呂の使い方

■台所リモコン 増設リモコン

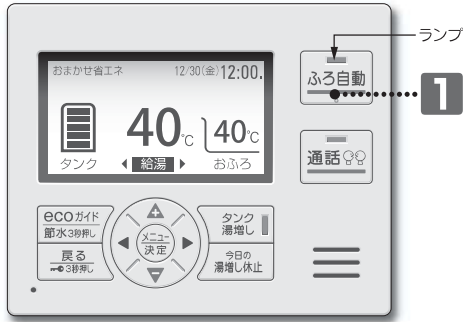

■浴室リモコン

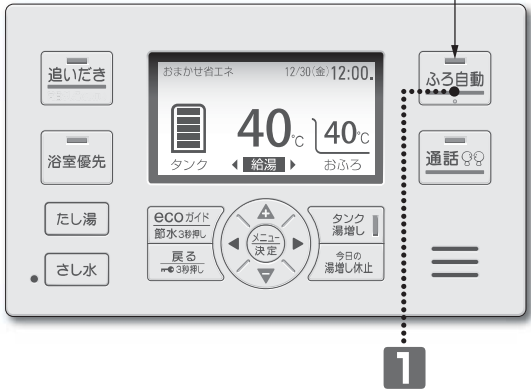

お風呂を確認する。

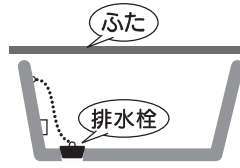

- お風呂の排水栓を閉じてください。
 - お風呂にふたをしてください。
- ※お風呂の温度、お風呂の量を変更する場合は、各設定をおこなってください。（→14、15 ページ）

1 「ふろ自動」を押す。

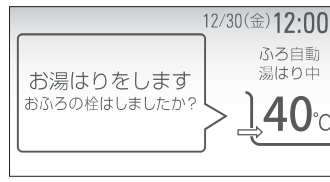

- 自動で湯はりを開始します。 ※外気温が低いときは、「入浴注意情報」が表示されます。（→14 ページ）
- お湯はりをします。 お風呂の栓はしましたか？

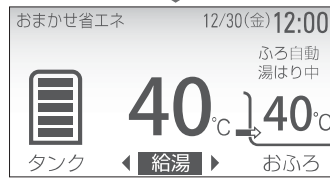

- 湯はり中は「ふろ自動」のランプが点滅し、通常画面に「ふろ自動湯はり中」が表示されます。

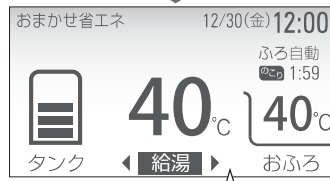

- 湯はり完了後、「ふろ自動」のランプが点灯し、メロディと音声でお知らせします。
 - 保温運転中は通常画面に保温運転の残り時間が表示されます。
 - ふろ保温中は、保温運転の残り時間が「保温」に変わります。
- お風呂が沸きました。

ふろ自動運転を途中でやめるとき

「ふろ自動」を押す。

- 「ふろ自動」のランプと「ふろ自動」の表示が消灯し、ふろ自動運転を中止します。

お願い

- 湯はり中は、湯水混合栓やシャワーなどからお風呂へお湯や水をたしたり、お風呂からお湯をくみ出したり、排水したりしないでください。正常に湯はりできないことがあります。
- ジェットバスを使用する場合は、湯はり完了後にふろ自動運転を停止してください。ジェットバスの気泡が浴槽循環口に吸い込まれると、誤作動する場合があります。

お知らせ

- 外気温が低いときは、自動保温・自動たし湯運転開始直後やふろポンプによる凍結予防運転中に、ふろ配管内の冷めたお湯がお風呂に出ることがあります。（→取扱説明書 仕様編「冬期の凍結予防について」）
- 湯はり中に台所やシャワーなどでお湯を使用すると、給湯量が減少したり、湯はり時間が長くなる場合があります。
- 設置後2回目までの湯はりは、浴槽の容量を学習するため、お風呂を空にしてから湯はりをしてください。また、学習している間は湯はり時間が若干長くなります。
- 湯はり完了後、ふろポンプが運転して浴槽循環口からポコポコ音が出ることがありますが、異常ではありません。
- 貯湯量表示が や のときは、「ふろ自動」ができません。「タンク湯増し」を押してください。（→11 ページ）
- 貯湯量が少なくなると、ふろ自動運転が途中で停止し、湯はり完了のお知らせをしない場合があります。（ふろ湯量が少なかったり、ふろ温度が低かったり、保温・自動たし湯が途中で停止することがあります。）
- お風呂の残り湯の排水は、ふろ自動運転を停止してからおこなってください。（停止せずに排水栓を抜くと、自動たし湯がおこなわれ、お湯がムダになります。）
- 前日の残り湯や水からの沸かし直しは、効率が低下し消費電力量が増える場合があります。水が冷たい場合は、新たに湯はりをするをおすすめします。

お風呂を沸かす（ふろ自動運転）

入浴注意情報について

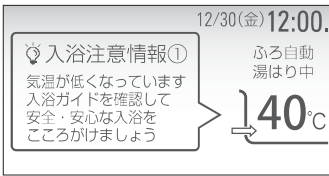

- 気温が低い日に、安全で快適な入浴方法をお知らせします。
- **ふろ自動** を押すと、湯はり開始時に「入浴注意情報」が表示されます。
- 「入浴注意情報」の有無はオプション設定で変更することができます。（→34 ページ）

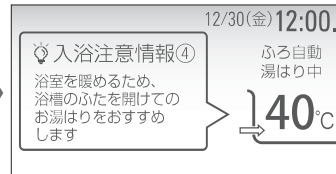
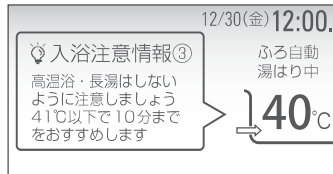
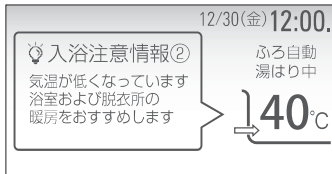

お風呂の温度を設定する

- ふろ自動運転の湯はり温度を設定します。

設定範囲	35～48℃（1℃刻み）
お買い上げ時	40℃

■台所リモコン 増設リモコン

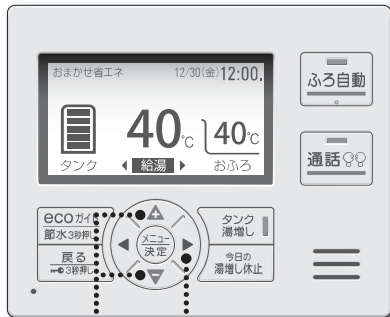

2 1

■浴室リモコン

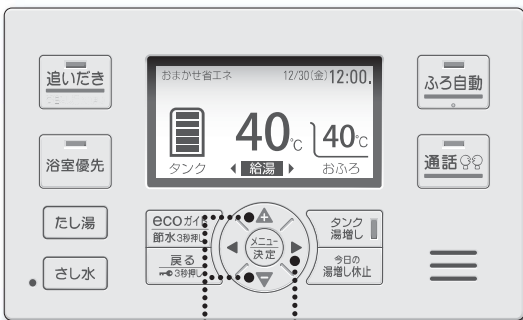

2 1

1 ▶ を押して「お風呂」にカーソルを合わせる。

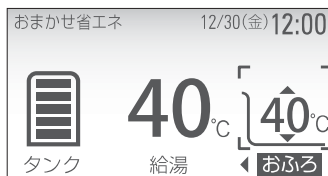

- カーソルが **給湯** から **お風呂** に変わります。

2 ▲▼ でお風呂の温度を設定する。

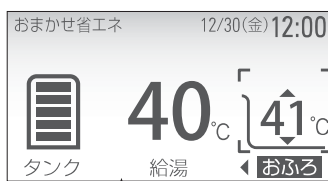

- ふろ温度を46℃以上に上げるときは、▲を3秒以上長押ししてください。ふろ温度を下げるときは、長押しする必要はありません。

ふろ温度が00℃に設定されました。



▲を3秒以上長押し

お知らせ

- お風呂の湯温は、配管の長さや放熱等により異なります。リモコンの表示温度は目安としてお使いください。

ふろ自動運転の設定をする

●ふろ自動運転のふろ温度・ふろ湯量・湯はり後の保温時間が設定できます。

設定項目	ふろ温度	ふろ湯量	保温時間
設定範囲	35～48℃（1℃刻み）	100～400L（10L刻み）	0～6時間（1時間刻み）
お買い上げ時	40℃	180L	2時間

給湯とおふろの使い方

■台所リモコン
増設リモコン



1 2 3

■浴室リモコン

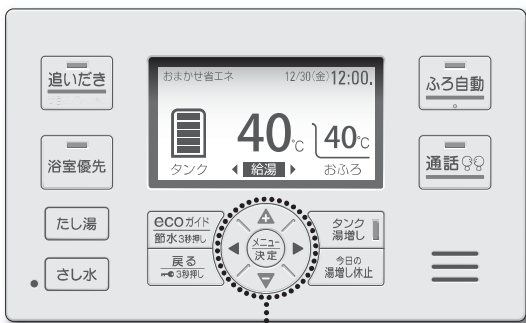

1 2 3

1 を押して「おふろ」を選び、 を押す。

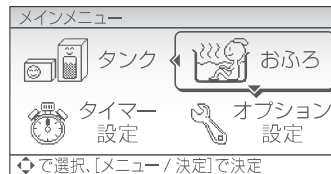

●「メインメニュー」で「おふろ」を選びます。

2 で「ふろ設定」を選び、 を押す。

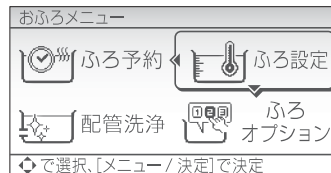

●「おふろメニュー」で「ふろ設定」を選びます。

3 で各項目を設定し、 を押して決定する。



● で項目を切り替え、 で数値を選びます。

●ふろ温度を46℃以上上げるときは、 を3秒以上長押ししてください。ふろ温度を下げるときは、長押しする必要はありません。

●設定されると、通常画面に戻ります。



設定されました

設定されました。



を3秒以上長押し

お知らせ

- 湯はり動作中に、ふろ湯量を変更した場合は、次回の湯はりからふろ湯量が変わります。
- スイッチ操作が2分以上ないときは、設定は決定されず、通常画面に戻ります。

おふろの湯温をあげる（追いだき・高温さし湯）

- おふろの量を変えずにおふろの湯温を上げたいときは、「追いだき」をしてください。
ポンプでおふろのお湯を循環して設定温度に湯温を上げます。
- おふろの量は増えますが、すばやくおふろの湯温を上げたいときは、「高温さし湯」がおすすめです。
約60℃のお湯を約20Lおふろに入れて湯温を上げます。

警告

- 「追いだき」や「高温さし湯」時は、浴槽循環口から離れる
浴槽循環口から熱いお湯が出て、やけどの原因となります。
- おふろにお湯がないときは、「追いだき」や「高温さし湯」をしない
浴槽循環口から熱いお湯が出て、やけどの原因となります。

お願い

- おふろの残り湯を設定温度まで沸かしたいときは、ではなくを押してください。（→12ページ）

浴室リモコン

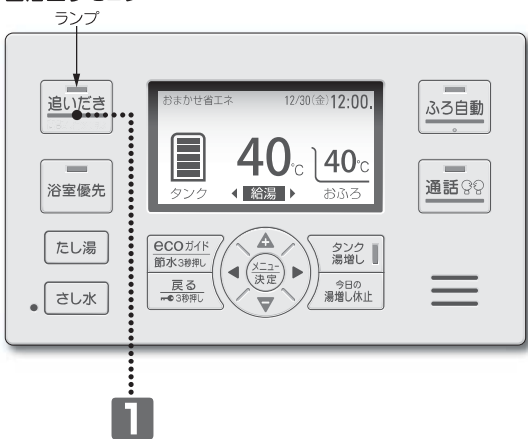

追いだきをするとき

1

を押す。



- のランプが点灯し、追いだきを開始します。

追いだきをします。



- 追いだき中は通常画面に「追いだき」が表示されます。

高温さし湯をするとき

1

を3秒以上長押しする。

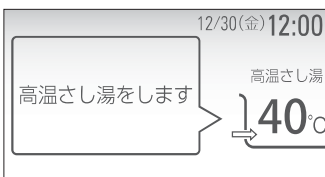

- のランプが点灯し、高温さし湯を開始します。

高温さし湯をします。



- 高温さし湯中は通常画面に「高温さし湯」が表示されます。

お知らせ

- ふろ配管が冷めているときは、追いだき・高温さし湯開始直後、ぬるいお湯が出る場合があります。
- 貯湯量表示が（点滅）のとき、追いだき・高温さし湯はできません。を押してください。（→11ページ）
- お買い上げ時の追いだき温度は+0℃です。追いだき温度は変更することができます。（→37ページ）
- 太陽熱温水器や他の給湯機でおふろに湯はりをおこない、追いだき専用機器としての使用はできません。
- 高温さし湯のときは、浴槽循環口から出るお湯の分だけおふろの量が増えます。

追いだき・高温さし湯を途中でやめるとき

を押す。

- のランプと「追いだき」・「高温さし湯」の表示が消灯し、追いだき・高温さし湯を中止します。

おふろの湯温をさげる (さし水)

●約10Lの水をおふろに入れて、おふろの湯温を約1℃下げます。

■浴室リモコン

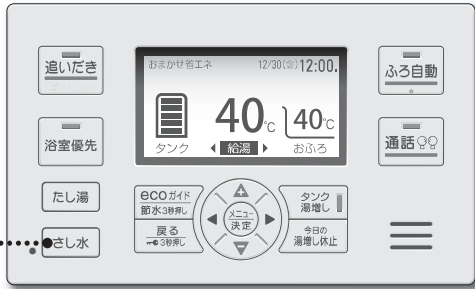

- 「さし水をします」とお知らせし、さし水を開始します。
- 「さし水をしてください。」という音声メッセージが流れます。
- さし水中は通常画面に「さし水」が表示されます。

さし水を途中でやめるとき

- 「さし水」を押す。
- 「さし水」の表示が消灯し、さし水を中止します。

おふろのお湯を増やす (たし湯)

●ふろ設定温度のお湯をおふろに入れて、おふろの量を増やします。

●たし湯の量を選ぶことができます。

設定範囲 30L、60L、90L

■浴室リモコン

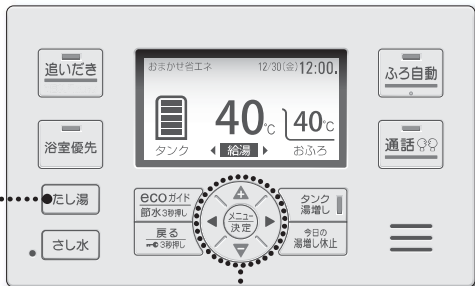

- たし湯量の選択画面が表示されます。
- たし湯量が設定され、たし湯を開始します。
- 「メニュー決定」を押さなくても5秒経過すると決定されます。
- 「キャンセル」を選ぶと、通常画面に戻ります。
- たし湯中は通常画面に「たし湯」が表示されます。

お知らせ

- たし湯の目安：30Lでおふろの水位が約3cm増えます。
- ふろ配管が冷めているときは、たし湯開始直後、ぬるいお湯が出る場合があります。
- 貯湯量表示が「点滅」のとき、たし湯はできません。「タンク増増し」を押してください。(→11ページ)
- たし湯量の選択画面で、「たし湯」を押すことにより、たし湯量を選ぶこともできます。

たし湯を途中でやめるとき

- 「たし湯」を押す。
- 「たし湯」の表示が消灯し、たし湯を中止します。

節水モードを使う

- ふろ自動運転のふろ湯量を一定量少なく湯はりして節約することができます。
- ふろ自動湯はりの節水量は、変更することができます。(→34ページ)

お買い上げ時 節水モード「切」(節水)消灯)

■台所リモコン 増設リモコン



1

1

ECOガイド 節水3秒押し を3秒以上長押しする。



●節水モードが設定されます。

設定されました。



●節水モード中は通常画面に「節水」が表示されます。

■浴室リモコン



1

■節水モードの設定と動作

ふろ節水設定	-10L	-20L	-30L
湯はり後の湯量			
※「-30L」にするほど湯はり量を少なくします。			

(はお買い上げ時の設定)

節水モードを解除するとき

ECOガイド 節水3秒押し を3秒以上長押しする。

●「節水」の表示が消灯し、節水モードが解除されます。







お知らせ

- ふろ自動湯はりの節水量の目安：-10Lでおふろの水位が約1cm減ります。
- 湯はり動作中に節水モードを設定した場合は、次回の湯はりから、ふろ湯量を一定量少なくして湯はりされます。

貯湯量表示について

- 貯湯量表示は、貯湯タンク内のお湯の量を目安で示しています。
- 貯湯量が少なくなると、おふろの機能が一部制限される場合があります。
 を押して必要な湯量を沸かしてください。

ふろ運転機能の制限と貯湯量表示の関係(目安)

貯湯量表示 (約50℃以上のお湯の量)		 (点滅)					
貯湯量 (目安)	370Lタイプ	30L未満	30L以上	80L以上	130L以上	180L以上	230L以上
	460Lタイプ	30L未満	30L以上	80L以上	130L以上	200L以上	270L以上
ふろ自動		※ できません		できます			
追いだき		※ できません		できます			
高温さし湯 (追いだきスイッチ3秒以上長押し)		※ できません		できます			
たし湯		※ できません		できます			

※リモコンの表示部に「操作できません」と表示されます。

 (→11ページ) により、必要な湯量を沸かしてから運転してください。

このようなときは

- 貯湯量表示は、約50℃以上のお湯の量を目安で示しています。お買い上げの機種によって実際の貯湯量は多少異なりますので、実際に使用可能な湯量は、使用可能湯量を確認してください。(→21ページ)
- お湯を使用しなくても、追いだきやふろ自動保温により貯湯タンク内のお湯の温度が低下すると、貯湯量表示が減ります。また、お湯の温度は、途中の配管からの放熱や時間の経過による放熱のため低下し、貯湯量表示が減ることがあります。(外気温度や風の影響にもよりますが、朝から夕方(半日)までの間に約5℃~10℃程度低下します。)※お湯が漏れているわけではありません。
- 外泊などによって1日以上お湯を使用されなかったときは、貯湯タンク内のお湯の温度が低下しているので、いつもより早めに貯湯量表示が減少することがあります。
- お湯の使用量が少ないときは、満タンまで沸き上げない場合があります。

湯切れをしないために

- 湯はりなどで多量にお湯を使用されるときは、使用される前に「使用可能湯量」を確認してください。(→21ページ)
お湯がたりなくなりそうなときは、 を押してください。(→11ページ)

使用可能湯量を見る

●現在の貯湯量で使用できるお湯の量と時間の目安を表示します。

■台所リモコン
増設リモコン

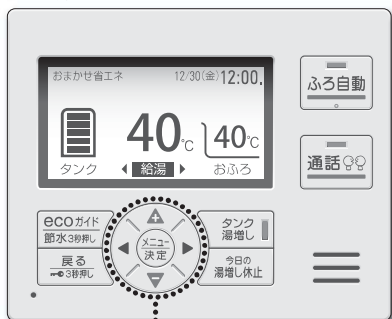

1 2 3

■浴室リモコン



1 2 3

メニュー設定と便利な使い方

1

メニュー決定を押して「タンク」を選び、メニュー決定を押す。

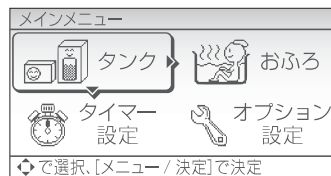

●「メインメニュー」で「タンク」を選びます。

2

+ - ◀ ▶ で「使用可能湯量」を選び、メニュー決定を押す。



●「タンクメニュー」で「使用可能湯量」を選びます。

■台所リモコンの場合

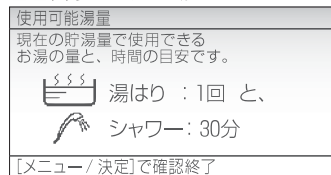

●湯はりができる回数 (0 または 1 回) と、湯はりを除いた残りの湯量でシャワーが使用できる時間 (5分単位) を表示します。

■浴室リモコンの場合

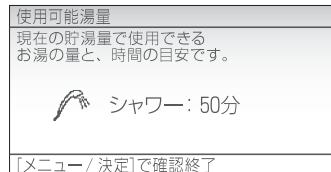

●湯はりをしない場合の、シャワーが使用できる時間 (5分単位) を表示します。

3

メニュー決定を押して終了する。





●通常画面に戻ります。

お知らせ

●表示されるお湯の量と時間は目安です。実際のシャワー使用時間は給湯温度、前日までのお湯の使い方によって変わります。

運転モードの種類

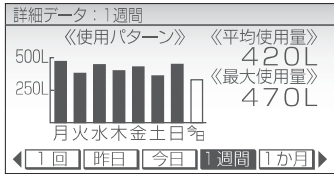
- お買い上げ時の運転モードの設定は、「おまかせ省エネ」になっています。必要に応じて運転モードを変更してください。

<p>おまかせ省エネ</p>	<p>■おすすめの省エネモード</p> <ul style="list-style-type: none"> ●毎日の使用湯量を学習して、最適なお湯の量を自動で沸かします。(夏場などお湯の使用量が少ないときは、満タンまで沸かさない場合があります。) ●昼間でも必要に応じて、自動で湯増し運転をします。(沸かしすぎてお湯が冷めないようにしています。) 	<p>こんなときは、運転モードを「おまかせ」に変更してください。 ※効率が低下し、消費電力量が増える場合があります。</p> <p>①貯湯量表示がひんばんに  (点滅) したり、  を押し必要な湯量を確保しなければならぬとき</p> <p>②おふろの残り湯を沸かしたいとき</p>
<p>おまかせ</p>	<p>■「おまかせ省エネ」ではお湯がたりない場合</p> <ul style="list-style-type: none"> ●毎日の使用湯量を学習して、「おまかせ省エネ」より多めにお湯を沸かします。 ●お湯の使用量が多いときは、貯湯量表示が多く残っていても昼間に湯増し運転をする場合があります。 	<p>こんなときは、運転モードを「おまかせ省エネ」に変更してください。</p> <p>「せつやくガイド」の「1週間」表示で《最大使用量》が500Lを超えないとき (→28ページ)</p> 
<p>使いきり</p>	<p>■夜間だけお湯を沸かしたい場合・お湯の使用量が少ない場合</p> <ul style="list-style-type: none"> ●毎日の使用湯量を学習して、「おまかせ省エネ」より少なめにお湯を沸かします。 ●昼間に自動で湯増し運転をしません。 ●お湯がたりなくなりそうな場合は、 を押し必要な湯量を沸かしてください。(→11ページ) 	
<p>●お湯の使用量の目安</p> <ul style="list-style-type: none"> ●洗面と台所：約20～30L／1人 ●ふろ湯はり：約200L／回 ●シャワー：約50～80L／回 		
<p>満タン(1週間)</p>	<p>■いつもより多くお湯を使う予定がある場合・終日お湯を使う場合</p> <ul style="list-style-type: none"> ●リモコンの貯湯量表示  のバーが1本減ると、満タンになるようにお湯を沸かします。 ●「満タン」設定後、1週間経過すると解除され、「満タン」設定前に使用していた運転モードになります。 	
<p>湯量設定</p>	<p>■沸き上げるお湯の量を任意に設定することができます</p> <ul style="list-style-type: none"> ●設定された湯量でお湯を沸かし、夜間の沸き上げで設定湯量を沸かせない場合は、残りの湯量を昼間に沸かします。 ●設定された湯量を沸かした後は、自動で湯増し運転をしません。 ●設定方法については運転モードの変更では設定できません。オプション設定からおこなってください。(→35ページ) 	

運転モードの変更

●お使いになるお湯の量に合わせて、運転モードを変更することができます。

設定範囲	おまかせ省エネ、おまかせ、使いきり、満タン(1週間)
お買い上げ時	おまかせ省エネ

■台所リモコン
増設リモコン

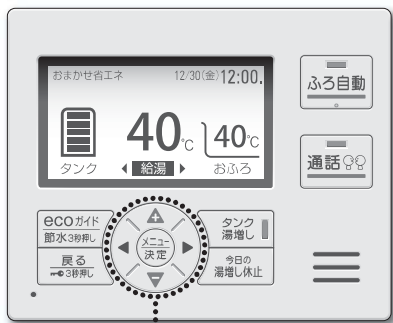

1 2 3 4

■浴室リモコン

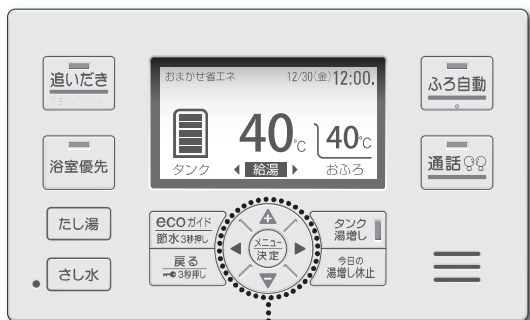

1 2 3 4

メニュー設定と便利な使い方

1 を押して「タンク」を選び、 を押す。

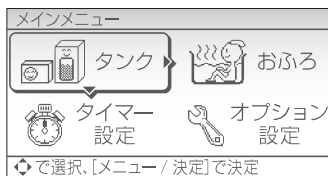

●「メインメニュー」で「タンク」を選びます。

2 で「運転モード」を選び、 を押す。



●「タンクメニュー」で「運転モード」を選びます。

3 で運転モードを選び、 を押す。

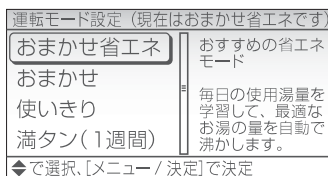

●「運転モード設定」で変更したい運転モードを選びます。

4 で「設定する」を選び、 を押して決定する。

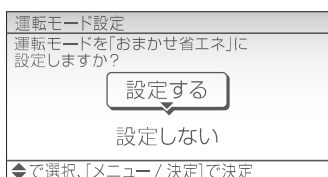

●「設定する」を選ぶと運転モードが変更され、通常画面に戻ります。

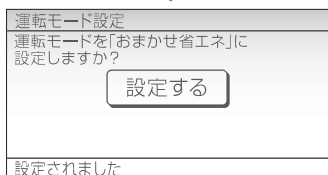

お知らせ

- 運転モードの「湯量設定」に設定するときは、オプション設定からおこなってください。(→35ページ)
- スイッチ操作が2分間ないときは、設定は決定されず、通常画面に戻ります。

数日間お湯を使用しないとき（休止設定）

- 旅行などで数日間お湯を使用しないときに、沸上げを休止することができます。最長15日間までの設定ができます。

設定範囲 0～15日間（1日刻み）

注意

- 凍結のおそれがあるときは、電源を切らない
配管が凍結し、水漏れの原因になることがあります。

お願い

- 15日間までの休止設定はできますが、16日以上長期不在の場合は、水抜きをおこなってください。（→取扱説明書 仕様編「長期間お湯を使用しないとき」）

■台所リモコン 増設リモコン

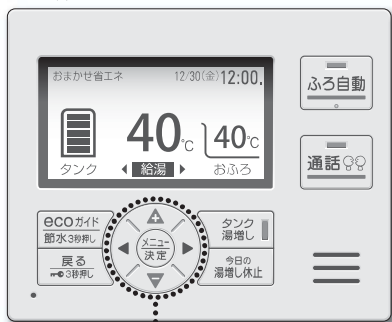

1 2 3

■浴室リモコン

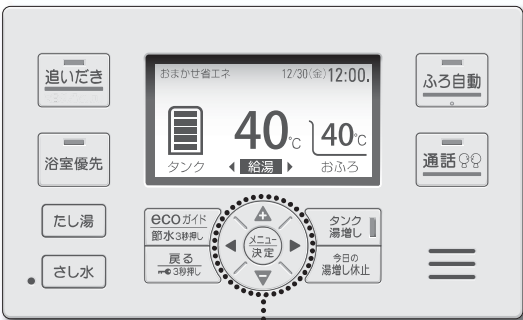

1 2 3

■通常画面（休止中）



1 **メニュー決定** を押して「タンク」を選び、**メニュー決定** を押す。

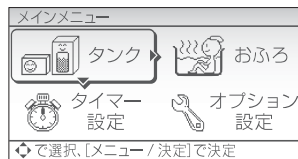

- 「メインメニュー」で「タンク」を選びます。

2 **+ -** で「休止設定」を選び、**メニュー決定** を押す。



- 「タンクメニュー」で「休止設定」を選びます。

3 **+ -** で休止日数を選び、**メニュー決定** を押して決定する。

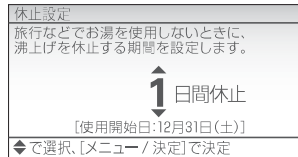

- 使用開始日に合わせて休止日数を選んでください。
※現在日時を正しく設定してください。（→9ページ）

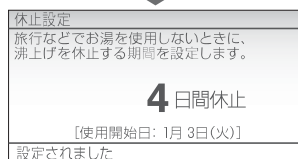

- 「0日間休止」を選ぶと通常画面に戻ります。
- メニュー決定** を押すと休止期間が設定され、通常画面に戻ります。

設定されました。

休止設定を解除するとき

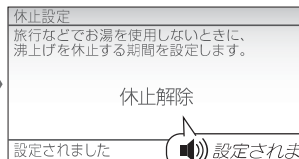
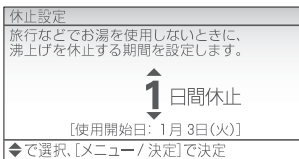

●休止設定の設定画面で「休止解除」を選び、**メニュー決定** を押す。

- 休止設定が解除され、通常画面に戻ります。

お知らせ

- 休止中でも外気温が低いときは凍結予防のため、沸上げ運転をして貯湯量表示が増える場合があります。
- スイッチ操作が2分間ないときは、設定は決定されず、通常画面に戻ります。

メニュー設定と便利な使い方

湯はりの予約 (ふろ予約)

●ふろ予約を設定すると、予約した時刻に入浴できるように自動で湯はりをおこないます。

■台所リモコン
増設リモコン



1 2 3 4

■浴室リモコン

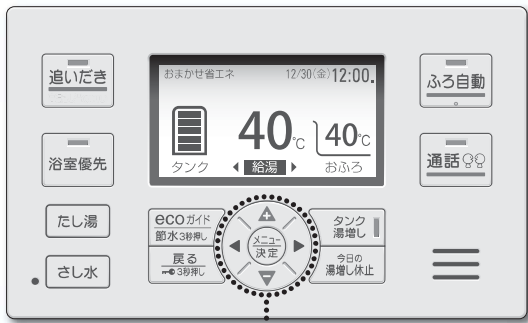

1 2 3 4

■通常画面 (ふろ予約中)

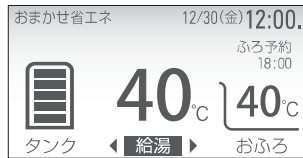

お知らせ

- 入浴時刻(湯はり完了時刻)の30分以内にふろ予約をすると、予約した時刻に湯はりが完了しないことがあります。
- 現在時刻が正確でないと、予約した時刻に湯はりが完了しません。
- ふろ予約は湯はりを開始すると自動的に解除されますので、毎回その都度おこなってください。
- ふろ予約中に「ふろ自動」「追いだき」「たし湯」「さし水」を押すと、予約は解除されます。
- 湯はりに、台所やシャワーなどでお湯を使用すると、湯はり量が減り予約時刻に湯はりが完了しないことがあります。
- ふろ自動運転中・追いだき中・高温さし湯中・たし湯中・さし水中・ふろ配管洗浄中はふろ予約ができません。
- スイッチ操作が2分間ないときは、設定は決定されず、通常画面に戻ります。

お風呂を確認する。

- お風呂の排水栓を閉じてください。
- お風呂にふたをしてください。

1 **メニュー決定** を押して「お風呂」を選び、**メニュー決定** を押す。

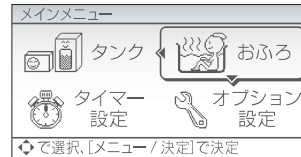

●「メインメニュー」で「お風呂」を選びます。

2 **+/-** で「ふろ予約」を選び、**メニュー決定** を押す。

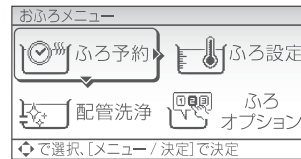

●「お風呂メニュー」で「ふろ予約」を選びます。

3 **+/-** で「設定する」を選び、**メニュー決定** を押す。

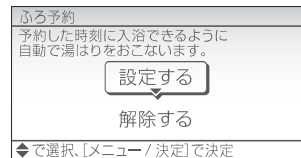

●「ふろ予約」の設定画面で「設定する」を選びます。

4 **+/-** で予約時刻を合わせ、**メニュー決定** を押して決定する。

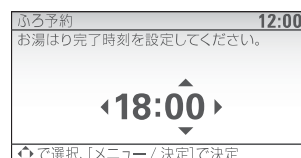

●**左右** で時・分を切り替え、**+/-** で時刻を合わせます。

●**メニュー決定** を押すとふろ予約が設定され、通常画面に戻ります。

🔊 お湯はり完了時刻を合わせてください。

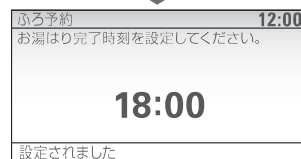

🔊 設定されました。

ふろ予約を解除するとき

■「ふろ予約」の設定画面で「解除する」を選び、**メニュー決定** を押す。

●ふろ予約が解除され、通常画面に戻ります。

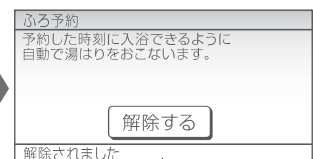
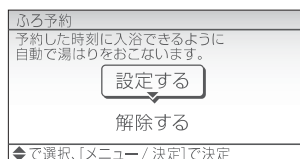

🔊 お風呂の予約が解除されました。

通話をする

●浴室リモコンと台所リモコンで通話をすることができます。

■台所リモコン

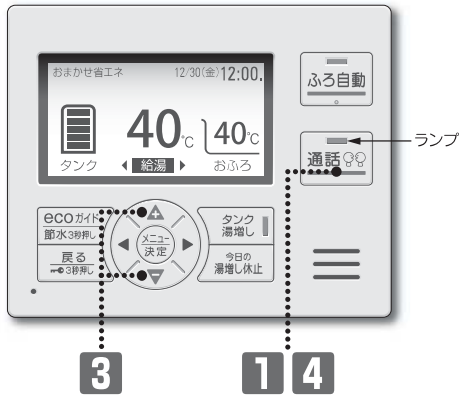

■浴室リモコン

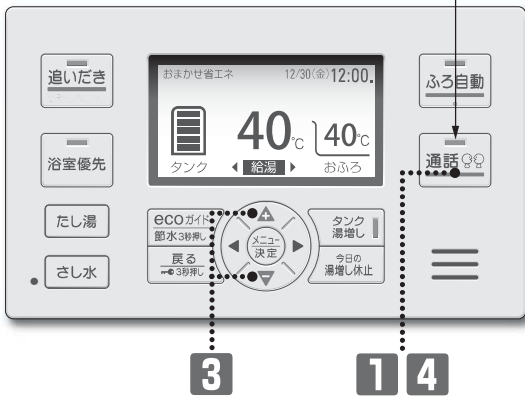

1

通話 を押して通話を開始する。



● **通話** のランプが点灯し、呼出音が鳴ったあとに、相手と会話ができます。

2

交互に会話ができます。
(同時には話せません。)

【ハンズフリー方式】

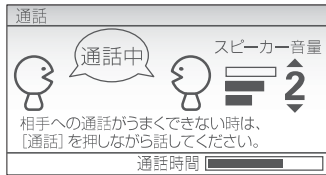

● 「話す」側と「聞く」側を自動で交互に切り替えます。
● 通話時間 で残りの通話時間を表示します。

【プレストーク方式】



● 周囲の音を拾うなど、通話がうまくいかない場合は **通話** を押しながら話すと、強制的に「話す」側になります。

3

通話音量を変えるときは、通話中に **+** **-** を押す。

4

通話 を押して通話を終了する。

- 通話スイッチのランプが消灯し、通常画面に戻ります。
- **通話** を押さない場合でも、通話時間が経過すると、自動的に通話が終了します。

お知らせ

- お買い上げ時の通話時間は30秒間です。通話時間は変更することができます。(→34ページ)
- リモコンから30cm程度離れて通話をしてください。近くで大きな声を出すと聞きにくくなります。
- ハウリング(キーンなどの大きな音)を起こす場合、通話音量を下げてください。
- 周囲の環境や会話のしかたによっては、通話が途切れる場合があります。シャワーを止める、テレビの音量を下げるなど、周囲の音を小さくしてから会話をしてください。
- ふろ自動、保温中、湯増しの運転中に通話をする、通話スイッチ以外のランプが一時消灯します。
- 台所リモコンと浴室リモコンの間が通話中のとき、増設リモコンのスイッチ操作はできません。
- リモコン音量を「なし」にしても呼出音は鳴ります。

通話をする

手動切替方式（オプション設定）

- 「オプション設定」で通話方式を「手動」に設定すると、手動で「話す」側と「聞く」側を切り替えて通話することができます。（→34 ページ）
【プレストーク方式】で使用することが多い場合にご利用ください。

■台所リモコン

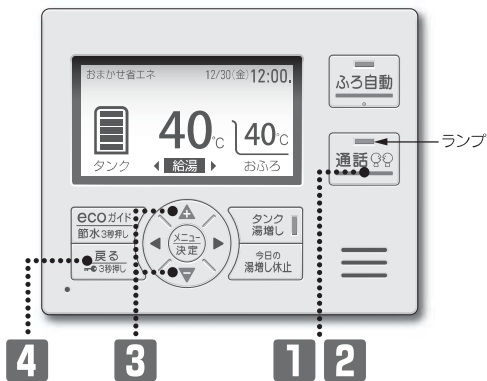

■浴室リモコン

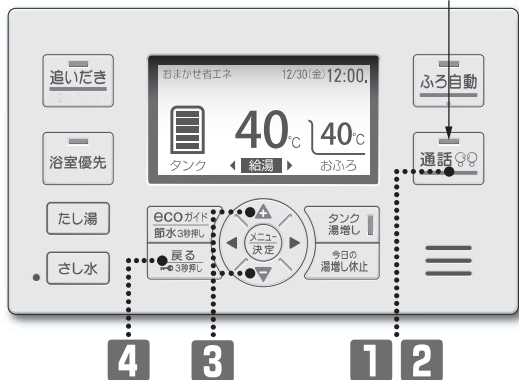

1

通話 を押して通話を開始する。



- **通話** のランプが点灯し、呼出音が鳴ったあとに、相手と会話ができます。
- 最初に **通話** を押した方が「話す」側になります。

2

通話 を押して、「話す」側と「聞く」側を切り替える。

【「話す」側の場合】



- **通話** を押すごとに「話す」と「聞く」を切り替えられます。

3

通話音量を変えるときは、通話中に **▲▼** を押す。

【「聞く」側の場合】



- 「聞く」側のときに、**▲▼** で通話音量を変えることができます。

4

戻る を押して通話を終了する。

- 通話スイッチのランプが消灯し、通常画面に戻ります。
- **戻る** を押さない場合でも、通話時間が経過すると、自動的に通話が終了します。

ecoガイドを使う (せつやくガイド)

- お湯の使用状況や、使い方のアドバイスを見ることができます。
- 目標値を設定して使用状況と比較することができます。

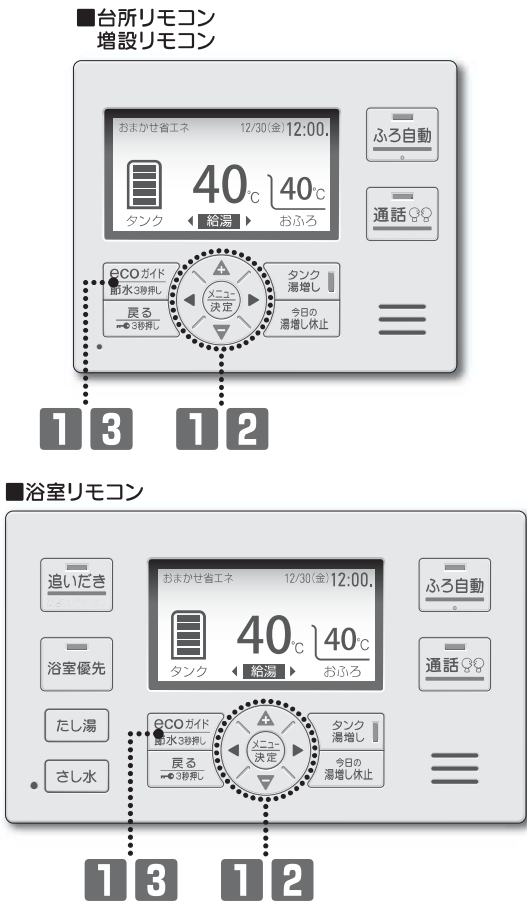

1 ecoガイド 節水3秒押し を押して「せつやくガイド」を選び、メニュー決定 を押す。

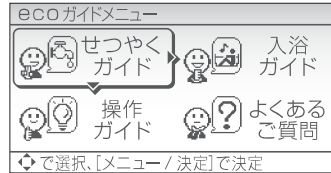

●「ECOガイドメニュー」で「せつやくガイド」を選びます。

2 ◀▶ で見たい項目を選び、メニュー決定 を押す。

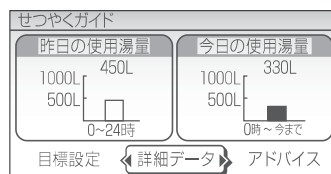

●「せつやくガイド」を選ぶと、昨日1日の使用量と、今日のこれまでの使用量を見ることができます。

●「目標設定」、「詳細データ」、「アドバイス」を見ることができます。

3 ecoガイド 節水3秒押し を押して終了する。

●通常画面に戻ります。

メニュー設定と便利な使い方

詳細データ

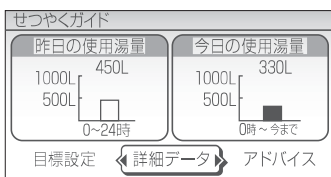

●「せつやくガイド」で「詳細データ」を選び、メニュー決定 を押すと、過去の使用量の詳細を見ることができます。

●◀▶で「1回」「昨日」「今日」「1週間」「1か月」を切り替えることができます。

【1回】

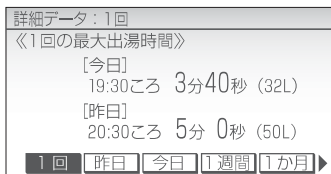

【昨日】

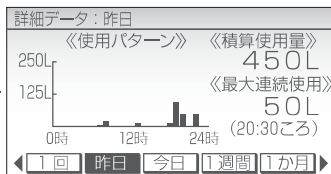

【今日】(初回表示)

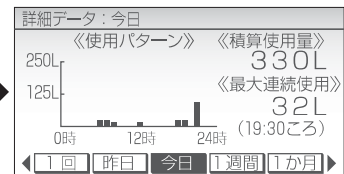

【1週間】

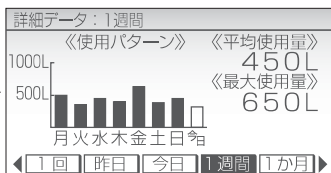

【1か月】

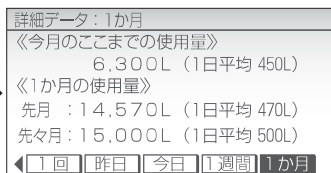

お知らせ

- 《1回の最大出湯時間》と《最大連続使用》は湯はりの量は含まれません。
- 長時間の停電があった場合、過去の使用量がリセットされることがあります。

ecoガイドを使う (せつやくガイド)

目標設定

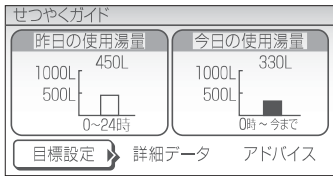

- 「せつやくガイド」で「目標設定」を選び、**メニュー決定**を押すと、節水の目標値が設定できます。
- 目標値を設定すると、使用したお湯の量と比較したり、通常画面でその日に使用したお湯の量を表示することができます。

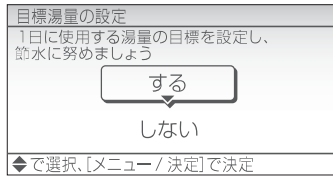

- 「目標湯量の設定」で「する」を選び、**メニュー決定**を押します。

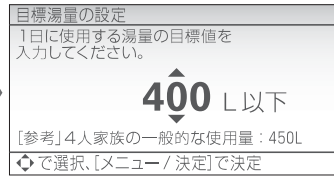

- ▲▼**で目標値を選び、**メニュー決定**で決定します。[参考]を目安にして設定してください。

設定範囲	200L～900L (10L刻み)
------	-------------------

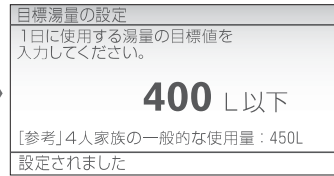

メニュー設定と便利な使い方

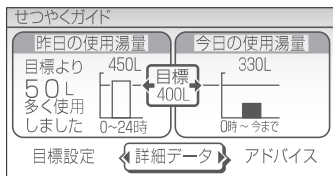

- 目標値を設定すると、目標値と昨日・今日の使用湯量の比較ができます。

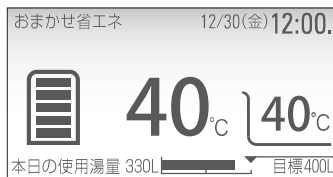

- 目標値設定後は通常画面に「本日の使用湯量」が表示されます。目標値との比較をすることができます。

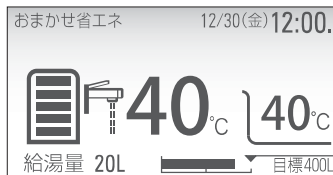

- 台所やシャワーでお湯を使うと、通常画面に「給湯中表示」が表示されます。「でか文字」設定時は、「給湯中表示」は表示されません。
- 給湯している量により、「給湯中表示」が変わります。(イラスト5段階) また、1回で使用した量がテロップに表示されます。2カ所以上同時に給湯した場合、合計した給湯量を表示します。
- 「給湯中表示」の有無はオプション設定で変更することができます。(→34ページ)

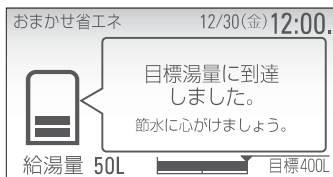

- オプション設定の「お知らせ」(→34ページ)を「あり」にすることで、本日の使用湯量が目標値に到達すると、表示とお知らせ音でお知らせします。

アドバイス

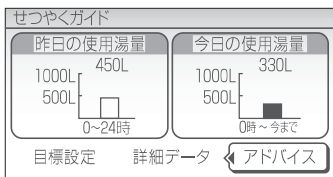

- せつやくガイドで「アドバイス」を選び、**メニュー決定**を押すと、エコキュートの上手な使い方を見ることができます。
- ◀▶**でアドバイスの内容を切り替え、**▲▼**でページを切り替えることができます。

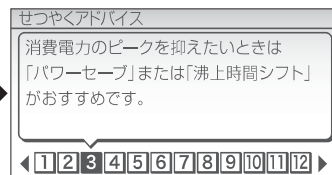
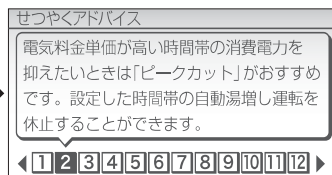
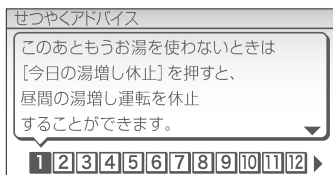

ecoガイドを使う(かんたん操作ガイド)

●リモコンを操作するための、操作方法・表示部・スイッチを簡易的に説明したガイド文を表示します。

■台所リモコン 増設リモコン

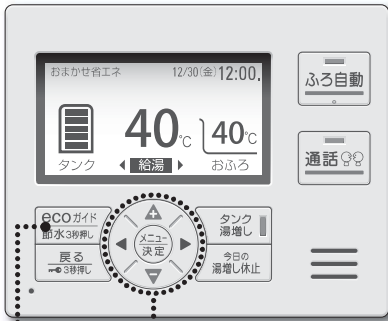

1 3 1 2

■浴室リモコン

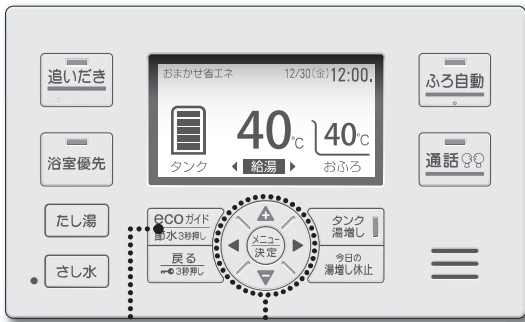

1 3 1 2

1 **ECOガイド** を押して「操作ガイド」を選び、**メニュー決定** を押す。

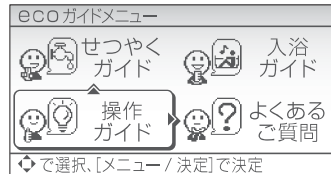

●「ECOガイドメニュー」で「操作ガイド」を選びます。

2 **+/-** で見たい項目を選び、**メニュー決定** を押す。

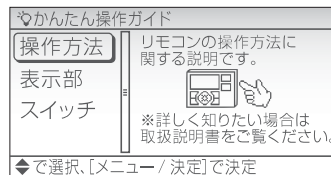

● **戻る** を押すと、1つ前の画面に戻ります。

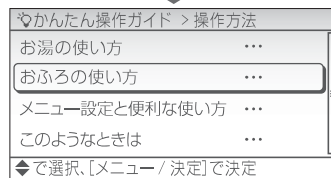

●項目によっては **◀▶** で **1 2 3** ... を切り替え、**▲▼** でページを切り替えることができます。

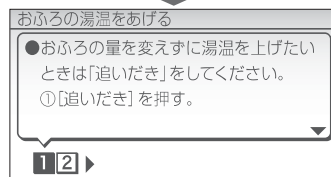

●項目によっては **メニュー決定** を押すと設定画面へ移動することができます。

3 **ECOガイド** を押して終了する。

●通常画面に戻ります。

メニュー設定と便利な使い方

「かんたん操作ガイド」で表示する項目

操作方法

●リモコンの操作方法に関する説明です。

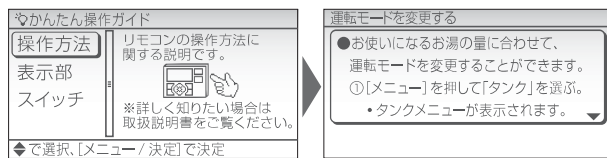

表示部

●リモコンの表示部に関する説明です。

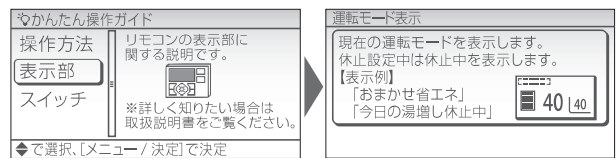

スイッチ

●リモコンのスイッチに関する説明です。

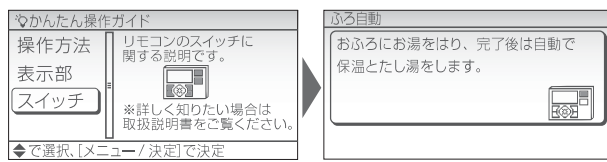

※リモコン上での簡易的な説明ですので、詳しくは本書をご覧ください。

ecoガイドを使う (入浴ガイド)

- 安心で快適な入浴方法をリモコンで確認することができます。
- 入浴ガイドの内容は、「入浴関連事故の実態把握及び予防対策に関する研究 平成25年度 総括・分担研究報告書 厚生労働省指定型科学研究 入浴関連事故研究班 堀 進悟代表」より引用しています。

メニュー設定と便利な使い方

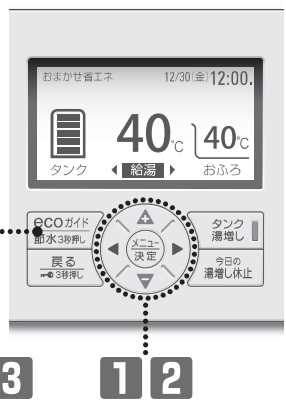

1 3 1 2

1 ecoガイド を押して「入浴ガイド」を選び、メニュー決定 を押す。

●「ecoガイドメニュー」で「入浴ガイド」を選びます。

2 ◀▶ で見たい項目を選ぶ。

3 ecoガイド を押して終了する。

●通常画面に戻ります。

【その他の項目】

▶ 入浴ガイド

【入浴事故を防ぐ安全対策】
お風呂のお湯は41℃以下で10分まで、長湯はしないように気をつけましょう。長時間の高温浴は熱中症を引き起こすことがあります。

◀ 1 2 3 4 5 6 7 ▶

▶ 入浴ガイド

【入浴事故を防ぐ安全対策】
お風呂から上がるときはゆっくりと立ち上がりましょう。急に立ち上がると立ちくらみ・失神をおこし、浴槽内に倒れて弱れる危険があります。

◀ 1 2 3 4 5 6 7 ▶

▶ 入浴ガイド

【入浴事故を防ぐ安全対策】
こういうときは入浴を控えましょう。

- ・体調が悪いとき
- ・お酒を飲んだ後
- ・睡眠薬などを飲んだ後

◀ 1 2 3 4 5 6 7 ▶

ecoガイドを使う (よくあるご質問ガイド)

- よくあるご質問をリモコンで確認することができます。
- 詳しくは巻末の「よくあるご質問」をお読みください。

メニュー設定と便利な使い方

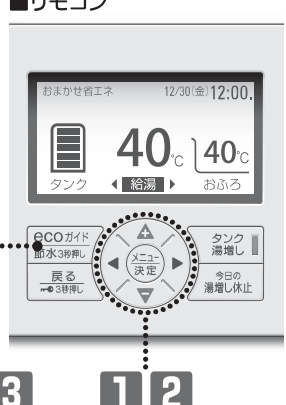

1 3 1 2

1 ecoガイド を押して「よくあるご質問」を選び、メニュー決定 を押す。

●「ecoガイドメニュー」で「よくあるご質問」を選びます。

2 ▲▼ で見たい項目を選び、メニュー決定 を押す。

3 ecoガイド を押して終了する。

●通常画面に戻ります。

▶ よくあるご質問ガイド

お湯が出ない
シャワーの湯温が安定しない・勢いが弱い
浴槽循環口から音がする／勝手に水が出る
浴槽や洗面器具に青いすじがつく

◀ 1 2 ▶

▶ よくあるご質問ガイド

浴槽循環口から音がする／勝手に水が出る
気温が低いときは、ふる配管の凍結予防のため、お風呂の残り湯をポンプで循環させます。

◀ 1 2 ▶

●戻る を押すと、1つ前の画面に戻ります。

●項目によっては ◀▶ で 1 2 3 … を切り替え、▲▼ でページを切り替えることができます。

チャイルドロックを使う

●お子様などによるいたずら操作の防止や、誤操作を防止したいときに使用します。

■リモコン

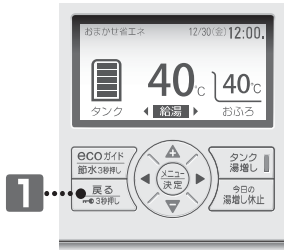

1 **戻る** を3秒以上長押しする。



- チャイルドロックが設定され、通常画面に「**ロック中**」が表示されます。
- 設定したリモコンのみチャイルドロックが設定されます。

チャイルドロックが設定されました。

お知らせ

- チャイルドロック中にスイッチ操作をすると警告音が鳴ります。
- チャイルドロック中でも「通話」は操作をすることができます。
- チャイルドロック中でもふろ関連動作(ふろ自動・追いだし・高温さし湯・たし湯・さし水・配管洗浄)の解除はできます。
- 停電すると、チャイルドロックが解除されることがあります。

チャイルドロックを解除するとき

1 **戻る** を3秒以上長押しする。

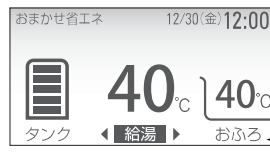

- 「**ロック中**」の表示が消灯して、チャイルドロックが解除されます。

チャイルドロックが解除されました。

キッチンタイマー・入浴タイマーを使う

- 台所リモコン（増設リモコン）でキッチンタイマー、浴室リモコンで入浴タイマーが利用できます。
- 設定時間が経過すると、設定したリモコンでお知らせ音が鳴ります。

設定範囲 10秒～99分00秒（10秒刻み） お買い上げ時 3分00秒

■リモコン

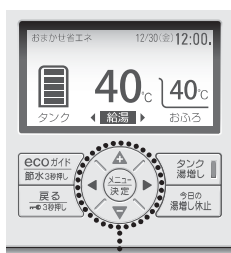

1 2

1 **メニュー決定** を押して「キッチンタイマー(入浴タイマー)」を選び、**メニュー決定** を押す。

■台所リモコン

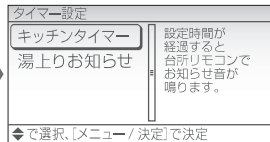

- 台所リモコンは「メインメニュー」で「タイマー設定」を選んでから「キッチンタイマー」を選びます。

- 浴室リモコンは「メインメニュー」で「入浴タイマー」を選びます。
- 増設リモコンは「メインメニュー」で「キッチンタイマー」を選びます。

2 **+** **-** **▶** **◀** でタイマー時間を設定し、**メニュー決定** を押す。

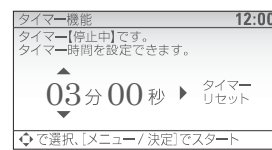

- ▶** **◀** で分・秒を切り替え、**+** **-** で時間を変更します。

- メニュー決定** を押すとタイマー動作を開始します。

タイマーカウントを開始します。

- タイマー動作中に **メニュー決定** または **+** **-** を押すと一時停止します。
- ▶** で「タイマーリセット」を選び、**メニュー決定** を押すとタイマーがリセットされます。

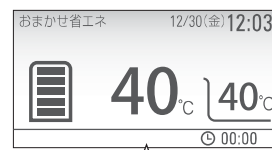

- タイマー動作中に **戻る** を3回(浴室リモコン・増設リモコンは2回)押すか、タイマー開始後2分が経過すると、通常画面に戻りタイマーの残り時間を表示します。

- 設定時間が経過すると、タイマーの残り時間が点滅して、お知らせ音が鳴ります。

時間になりました。

お知らせ

- 湯上りお知らせ動作中はキッチンタイマー・入浴タイマーを設定することができません。
- スイッチ操作が2分間ないときは、設定は決定されず、通常画面に戻ります。

タイマーを解除するとき

■タイマー機能の設定画面で、タイマー動作中に **メニュー決定** を押す。

- タイマー停止中の状態で **戻る** を3回(浴室リモコン・増設リモコンは2回)押すと、通常画面に戻ります。

湯上りお知らせを使う

- 台所リモコンで湯上りお知らせが利用できます。
- 設定時間が経過すると、台所リモコンと浴室リモコンでお知らせするタイマーです。

設定範囲	1分～60分（1分刻み）
お買い上げ時	30分

■台所リモコン

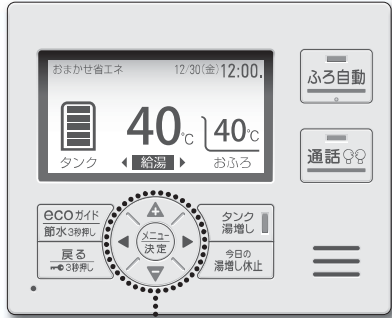

1 2

メニュー設定と便利な使い方

1

- **メニュー決定** を押して「湯上りお知らせ」を選び、**メニュー決定** を押す。

■台所リモコン

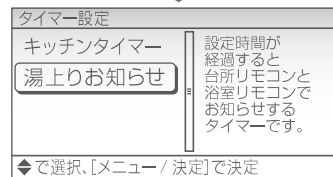

- 「メインメニュー」で「タイマー設定」を選んでから「湯上りお知らせ」を選びます。
- 台所リモコンのみ設定することができます。

2

- **▲▼** でタイマー時間を設定し、**メニュー決定** を押す。

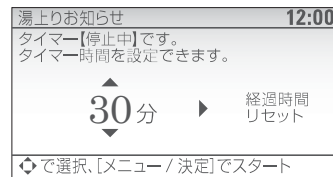

- **▲▼** で時間を変更します。
- **メニュー決定** を押すとタイマー動作を開始します。
- タイマー動作中に **メニュー決定** または **▲▼** を押すと一時停止します。
- **▶** で「経過時間リセット」を選び、**メニュー決定** を押すと経過時間がリセットされます。
- タイマー動作中に **戻る** を3回押すか、開始後2分が経過すると、通常画面に戻り経過時間と設定時間を表示します。
- 設定時間が経過すると、台所リモコンと浴室リモコンで「時間になりました」と表示し、経過時間と設定時間が点滅して、お知らせ音が鳴ります。

お知らせ

- キッチンタイマー・入浴タイマー動作中は湯上りお知らせを設定することができません。
- スイッチ操作が2分間ないときは、設定は決定されず、通常画面に戻ります。

湯上りお知らせを解除するとき

- 湯上りお知らせの設定画面で、タイマー動作中に **メニュー決定** を押す。

- お知らせ停止中の状態で **戻る** を3回押すと、通常画面に戻ります。

オプション設定

●各種詳細設定ができます。

■リモコン

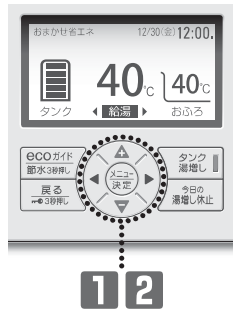

1 **メニュー決定** を押して「オプション設定」を選び、**メニュー決定** を押す。

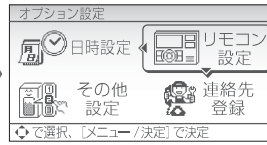

●「メインメニュー」で「オプション設定」を選びます。

2 **+/-** で設定したい項目を選び、**メニュー決定** を押す。

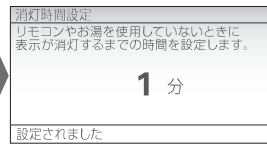
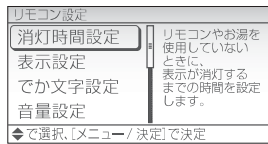

●設定されると1つ前の設定画面に戻ります。

設定されました。

オプション設定一覧

オプション設定	設定項目	設定内容	選択範囲 (はお買い上げ時の設定)	参照ページ
日時設定	—	現在の年月日と時刻を設定します。	で年月日・時刻を切り替え、 で数字を増減します。	9
リモコン設定	消灯時間設定	リモコンやお湯を使用していないときに表示が消灯*1するまでの時間を設定します。	1分 10分 25分 60分 常時点灯	—
	表示設定	リモコン画面の明るさ・コントラスト・背景色の白黒反転を設定します。	[明るさ] 1 ~ 3 ~ 5 (1刻み) [コントラスト] -15 ~ 0 ~ 15 (1刻み) [白黒反転] しない する	36
	でか文字設定	通常画面の文字の大きさを「でか文字」と「標準」から選ぶことができます。	でか文字 標準	36
	音量設定*2	リモコンの音量を設定します。	[台所] なし 小 中 大 [浴室] なし 小 中 大 [増設]*3 なし 小 中 大	—
	音声設定	音声ガイダンスの有無を設定します。	[台所] なし あり [浴室] なし あり [増設]*3 なし あり	—
通話設定*4	台所リモコンと浴室リモコンとの通話の設定をおこないます。	[通話方式]*5 自動 手動 呼出のみ [通話時間] 30秒 60秒	—	
その他設定	湯量設定	沸き上げるお湯の量を任意に設定することができます。	[沸き上げるお湯の量] 200L 250L 300L … (50L刻み)	35
	ふろ節水設定	節水モードが設定されているときに有効な機能です。ふろ自動湯はりの節水量を設定できます。	[ふろ自動湯はりの節水量] -10L -20L -30L	18
	給湯量お知らせ	目標使用湯量に到達したときのお知らせ機能や、給湯量の表示を設定できます。	[給湯表示] なし あり [お知らせ] なし あり	29
	入浴注意情報	気温が低い日に自動表示する入浴注意情報を設定できます。	する しない	14
	ピークカット*6	設定した時間帯の自動湯増し運転を休止することができます。	解除する 設定する	38
	パワーセーブ*6	ヒートポンプユニットの消費電力を控えるにすることができます。	解除する 設定する	39
沸上時間シフト	深夜時間帯の沸上げ終了時刻を早めることができます。	0 ~ 4時間 (1時間刻み)	39	
連絡先登録	—	故障時の連絡先(サービス店)の電話番号を登録します。	で1桁移動し、 で数字を増減します。	35

*1 リモコンのバックライトが消灯し表示が暗くなります。また、給湯温度を60°Cに設定したとき、常時点灯します。(→10ページ)
*2 音量を「なし」に設定しても警告音・呼出音および湯はり完了後のメロディは鳴ります。
*3 増設リモコン(別売品)を使用した場合に表示します。

*4 増設リモコン(別売品)は設定できません。
*5 通話方式を「呼出のみ」に設定すると通話できません。呼出音のみになります。
*6 ピークカットとパワーセーブは同時に設定できません。

メニュー設定と便利な使い方

オプション設定を終了するとき



を数回押す。

●通常画面に戻ります。

オプション設定

湯量設定（沸き上げるお湯の量を設定する）

- 貯湯タンクに沸き上げるお湯の量を任意に設定することができます。設定するお湯の量は4.3℃に換算した数値になります。

設定範囲 (50L刻み)	370Lタイプ 200~800L	460Lタイプ 200~1000L
-----------------	---------------------	----------------------

湯量設定を設定・変更するとき

リモコン

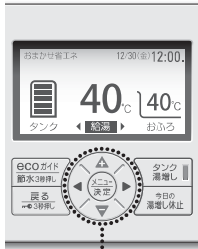

1 2 3

1 オプション設定で「その他設定」を選び、**メニュー決定**を押す。

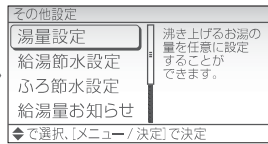
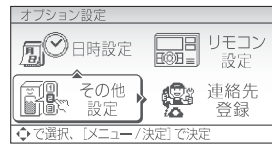

- 「その他設定」で「湯量設定」を選びます。

2 **+**/**-**で設定する湯量を選び、**メニュー決定**を押す。

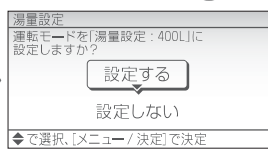

- [参考]の過去1週間の平均・最大使用湯量を参考にして設定してください。

3 **+**/**-**で「設定する」を選び、**メニュー決定**を押して決定する。

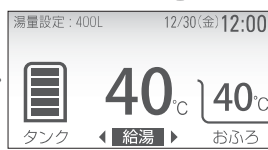

- 設定されると「オプション設定」に戻ります。通常画面に戻するには**戻る**を数回押してください。
- 湯量設定中は通常画面に「湯量設定：○○」が表示されます。

湯量設定を解除するとき

- 「運転モードの変更」(→23ページ)の手順にしたがって、運転モードを選ばると湯量設定が解除されます。

連絡先登録

- 故障時の連絡先（サービス店）の電話番号を登録できます。

リモコン

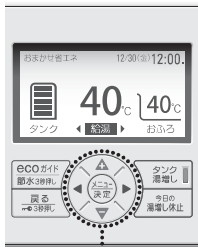

1 2

1 オプション設定で「連絡先登録」を選び、**メニュー決定**を押す。

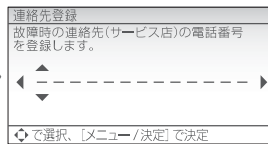
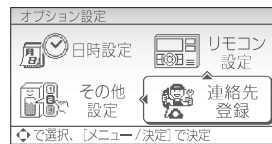

- 連絡先登録画面が表示されます。

2 **+**/**-**/**◀**/**▶**で電話番号を入力し、**メニュー決定**を押して決定する。

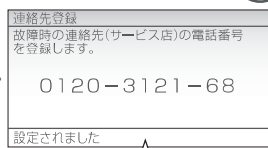
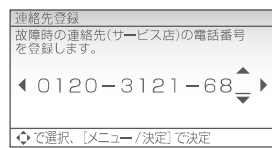

- ◀**/**▶**で1桁移動し、**+**/**-**で数字・ハイフンを入力します。
- 設定されると「オプション設定」に戻ります。通常画面に戻するには**戻る**を数回押してください。

お知らせ

- 機器に異常が発生したとき、リモコンにエラーを表示し、登録した電話番号と型式が交互に表示されます。(→43ページ)
- 設定された電話番号は、「型式・連絡先表示」で確認することができます。(→43ページ)
- スイッチ操作が2分間ないときは、設定は決定されず、通常画面に戻ります。

表示部を白黒反転させる(表示設定)

●表示部の背景色を白と黒の2種類から選択できます。

設定範囲	(白黒反転)する、しない	お買い上げ時	しない(背景色白)
------	--------------	--------	-----------

■リモコン



1 **メニュー決定** を押して「オプション設定」を選び、**メニュー決定** を押す。
●「メインメニュー」で「オプション設定」を選びます。(→34ページ)

2 **+▼◀▶** で「リモコン設定」を選び、**メニュー決定** を押す。
●「オプション設定」で「リモコン設定」を選びます。



3 **+▼** で「表示設定」を選び、**メニュー決定** を押す。
●「リモコン設定」で「表示設定」を選びます。

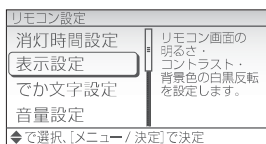

4 **+▼◀▶** で「白黒反転」「する(しない)」を選び、**メニュー決定** を押す。

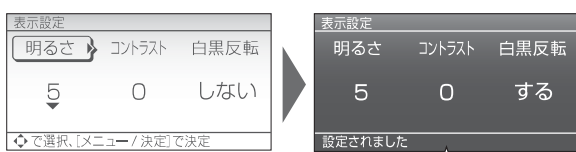

- ◀▶で項目を切り替え、**+▼**で選びます。
- 必要に応じて明るさやコントラストを調整してください。
- 設定したリモコンのみ変更されます。

■通常画面(白黒反転「する」)

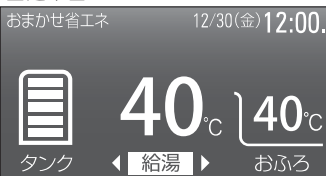

通常画面の文字の大きさを変える(でか文字設定)

●通常画面の文字の大きさを「でか文字」と「標準」の2種類から選ぶことができます。

設定範囲	でか文字、標準	お買い上げ時	標準
------	---------	--------	----

■リモコン



1 **メニュー決定** を押して「オプション設定」を選び、**メニュー決定** を押す。
●「メインメニュー」で「オプション設定」を選びます。(→34ページ)

2 **+▼◀▶** で「リモコン設定」を選び、**メニュー決定** を押す。
●「オプション設定」で「リモコン設定」を選びます。

3 **+▼** で「でか文字設定」を選び、**メニュー決定** を押す。
●「リモコン設定」で「でか文字設定」を選びます。

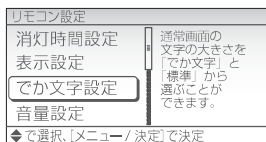

4 **+▼** で「でか文字」または「標準」を選び、**メニュー決定** を押す。

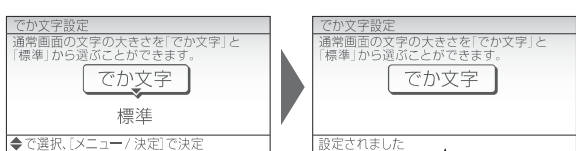

- 設定したリモコンのみ変更されます。
- 通常画面以外は「でか文字」にはなりません。

■通常画面(でか文字)



ふろオプション

●お風呂に関する詳細設定ができます。

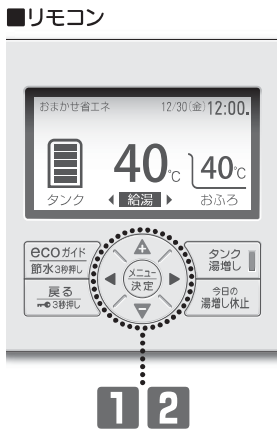

1 **メニュー決定** を押して「お風呂」、「ふろオプション」を選び、**メニュー決定** を押す。

- 「メインメニュー」で「お風呂」を選びます。
- 「お風呂メニュー」で「ふろオプション」を選びます。

2 **+/-** で設定したい項目を選び、**メニュー決定** を押す。

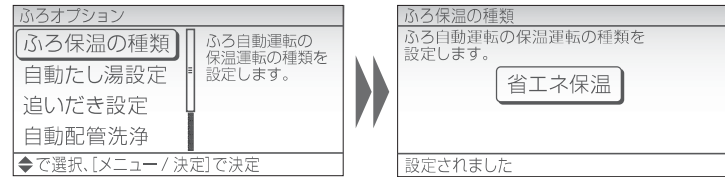

- 設定されると通常画面に戻ります。

ふろオプション一覧

設定項目	設定内容	選択範囲 (<input type="checkbox"/> はお買い上げ時の設定)
ふろ保温の種類	ふろ自動運転の保温運転の種類を設定します。	<input checked="" type="checkbox"/> 省エネ保温 <input type="checkbox"/> 通常保温
自動たし湯設定	ふろ自動運転の自動たし湯の有無を設定します。	<input checked="" type="checkbox"/> あり <input type="checkbox"/> なし
追いだき設定	追いだき温度をふろ設定温度より上げることができます。	ふろ設定温度 <input checked="" type="checkbox"/> +0°C <input type="checkbox"/> +1°C <input type="checkbox"/> +2°C <input type="checkbox"/> +3°C
自動配管洗浄	お風呂の残り湯を排水した時の、ふろ配管の自動洗浄の有無を設定します。	<input checked="" type="checkbox"/> あり <input type="checkbox"/> なし
ふろ凍結予防 <small>※</small>	ふろポンプの凍結予防運転の有無を設定します。	<input checked="" type="checkbox"/> あり <input type="checkbox"/> なし
メロディ選択	ふろ自動運転の湯はり完了時のメロディが選択できます。	<input checked="" type="checkbox"/> メロディ1 <input type="checkbox"/> メロディ2 <input type="checkbox"/> メロディ3 <input type="checkbox"/> メロディなし

※ ふろ凍結予防運転を「なし」にした場合は、ふろ凍結予防運転はたたらなくなりふろ配管が凍結する場合があります。必ずふろ配管の凍結防止ヒータの追加、保温材の追加等十分な処置をおこなってください。(凍結予防対策をしない、または不十分な対策によりふろ配管が凍結した場合の修理は有料です。)

ピークカットの設定

- 電気料金単価が高い時間帯の消費電力を抑えたいときに、自動湯増し運転を休止することができます。(毎日有効な機能です。)
- 設定した時間帯は自動湯増し運転をおこないませんので、お湯がたりなくなりそうなときは  を押して湯増しをしてください。(→11 ページ)
- ひんぱんにお湯がたりなくなる場合は、ピークカットの時間帯を短くするか、ピークカットの設定を解除してください。

設定範囲 電力契約した深夜時間帯以外(昼間)の範囲内で設定できます。(1時間刻み)

リモコン

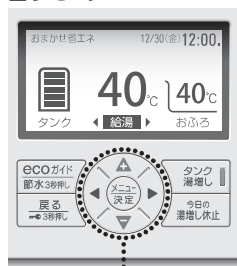

1 2 3

1 オプション設定で「その他設定」を選び、 を押す。

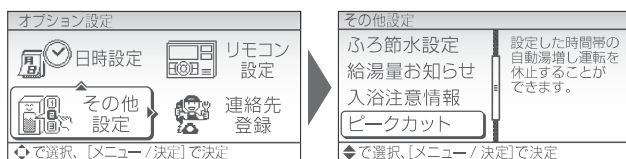

- 「その他設定」で「ピークカット」を選びます。

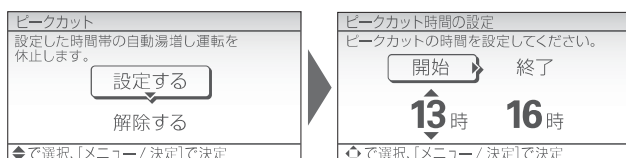

2 で「設定する」を選び、 を押す。

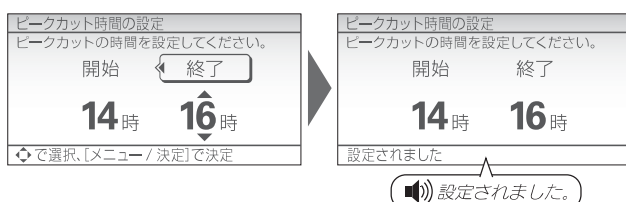

- 「ピークカット」の設定画面で「設定する」を選びます。

3 で開始時間・終了時間を選び、 を押す。



- ピークカットの開始時間と終了時間を任意に設定できます。
-  で開始・終了を切り替え、 で時刻を入力します。



- 設定されると「その他設定」に戻ります。通常画面に戻るには  を数回押してください。
- 設定した時間帯には通常画面に「ピークカット」が表示されます。

メニュー設定と便利な使い方

ピークカットの設定を解除するとき

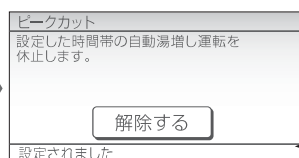
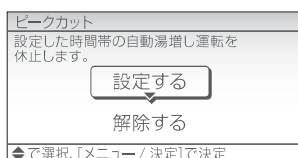

- 「ピークカット」の設定画面で「解除する」を選び、 を押す。

お知らせ

- 運転モードを「満タン(1週間)」に設定しているときは、ピークカットの時間帯でも自動湯増し運転をおこないます。
- 電力契約の設定を変更した場合は、ピークカットの設定は解除されます。
- 「パワーセーブ」を設定している場合は、「ピークカット」を設定することができません。
- スイッチ操作が2分間ないときは、設定は決定されず、通常画面に戻ります。

パワーセーブの設定

- ヒートポンプユニットの消費電力を抑えにすることができます。
- お湯の沸上がりに時間がかかりますので、貯湯量表示に注意してお湯をお使いください。

1 オプション設定で「**その他設定**」を選び、**メニュー決定**を押す。

●「**その他設定**」で「**パワーセーブ**」を選びます。

2 **+/-**で「**設定する**」を選び、**メニュー決定**を押す。

●「**パワーセーブ**」の設定画面で「**設定する**」を選びます。

設定されました。

パワーセーブの設定を解除するとき

- 「**パワーセーブ**」の設定画面で「**解除する**」を選び、**メニュー決定**を押す。

お知らせ

- 電力契約設定の深夜時間帯が10時間以上の場合に使用してください。深夜時間帯が10時間未満の場合に設定すると、夜間の貯湯量が不足し、昼間の湯増し運転が多くなる場合があります。
- 「ピークカット」を設定している場合は、「パワーセーブ」を設定することができません。
- スイッチ操作が2分間ないときは、設定は決定されず、通常画面に戻ります。

沸上時間シフトの設定

- 深夜時間帯の沸上げ終了時刻を早めることができます。

設定範囲	0~4時間（1時間刻み）	お買い上げ時	0時間
------	--------------	--------	-----

1 オプション設定で「**その他設定**」を選び、**メニュー決定**を押す。

●「**その他設定**」で「**沸上時間シフト**」を選びます。

●深夜時間帯の沸上げ終了を早める時間の設定画面が表示されます。

2 **+/-**で**時間**を選び、**メニュー決定**を押す。

●沸上げ終了時刻は目安です。

設定されました。

沸上時間シフトの設定を解除するとき

- 「**沸上時間シフト**」の設定画面で「**0時間**」を選び、**メニュー決定**を押す。

設定されました。

お知らせ

- 深夜時間帯が8時間以内の場合や冬期など多くのお湯を沸かす場合には、沸上げ終了時刻に沸き上がらないことがあります。
- スイッチ操作が2分間ないときは、設定は決定されず、通常画面に戻ります。

電力契約の設定

●時間帯別電灯契約の種類によって深夜時間帯および安価な時間帯が異なります。
設定が合っていないと電気代が高くなる場合がありますので、正しい電力契約を選択してください。

お買い上げ時 設定 1

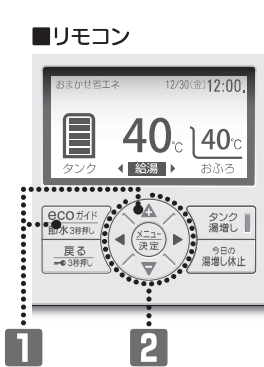

1 ECOガイドと+を同時に5秒以上長押しする。

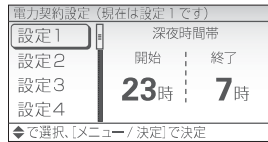

●電力契約画面が表示されます。

2 +と-で設定番号を選び、メニュー決定を押す。

●下表の電力契約内容を参考にして設定してください。

【「設定10」を選んだ場合】

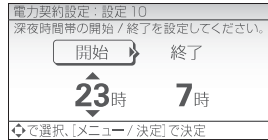

●深夜時間帯の開始時間と終了時間を任意に設定できます。

●◀▶で開始・終了を切り替え、+/-で時刻を入力します。

●設定されると、通常画面に戻ります。

電力契約内容

電力契約の内容は、次のようになっています。地域の電力会社によって異なりますので、詳しくはお買い上げの販売店または「サービスエンジニアリングセンター」にお問い合わせください。(→取扱説明書 仕様編を参照してください。)(2020年1月現在)

設定番号	深夜時間帯	北海道電力	東北電力	東京電力	中部電力	北陸電力	関西電力	中国電力	四国電力	九州電力	沖縄電力
1	23:00~7:00		●よりそう+ナイト8 ●よりそう+サマーセーブ ●やりくりナイト8 ●ピークシフト季節別時間帯別電灯	●夜トクプラン(夜トク8) ●おトクなナイト8 ●ピークシフトプラン	●タイムプラン	●エルフナイト8	●時間帯別電灯 ●季節別電灯PS ●はびタイム ●はびタイムR		●得トクナイト ●電化Deナイト ●ピークシフト型時間帯別電灯	●時間帯別電灯(8時間型)	●Eeホームホリデー ●Eeホームフラット ●時間帯別電灯
2	22:00~8:00	●エネとくスマートプラン	●よりそう+ナイトホリデー ●よりそう+ナイト10 ●よりそう+ナイトS ●やりくりナイト10 ●やりくりナイトS	●おトクなナイト10	●スマートライフプラン	●エルフナイト10 ●エルフナイト10プラス	●eスマート10			●電化でナイト・セレクト22 ●時間帯別電灯 ●季節別電灯 ●ピークシフト電灯	
3	23:00~7:00			●電化上手							●Eeらしいふ
4	23:00~7:00				●Eライフプラン				●スマートeプラン[タイプL] ●スマートeプラン[タイプH]		
5	23:00~8:00						●ファミリータイム ●エコノミーナイト ●電灯ピークシフトプラン				
6	23:00~7:00	●ドリーム8 ●ドリーム8エコ									
7	22:00~6:00	●ドリーム8 ●ドリーム8エコ									
8	24:00~8:00	●ドリーム8 ●ドリーム8エコ									
9	22:00~8:00	●8タイム3プラス ●8タイム3 ●8タイム3[Sプラン] ●8タイム3[Mプラン]									
10	深夜時間帯を任意に設定できます。(開始:20:00~1:00、終了:5:00~9:00)										
11	1:00~6:00			●スマートライフS ●スマートライフL ●スマートライフプラン							
12	21:00~9:00		●よりそう+ナイト12	●夜トクプラン(夜トク12)				●電化Styleコース ●ナイトホリデーコース			
13	22:00~8:00		●よりそう+ジーンズ&タイム								
14	21:00~7:00				●スマートライフプラン(夜とく)					●電化でナイト・セレクト21	
15	23:00~9:00				●スマートライフプラン(朝とく)			●スマートeプラン[タイプL+] ●スマートeプラン[タイプH+] ●でんかeプラン ●でんかeマシヨンプラン		●電化でナイト・セレクト23	
16	20:00~8:00					●くつろぎナイト12					

リモコンのお手入れと日常点検

リモコンのお手入れ（日常）

- リモコンの表面が汚れたときは、水にぬらした柔らかい布をかたく絞って、軽く拭き取ってください。

お願い

- リモコン内部には電気部品が入っていますので、水をかけないようにしてください。
- 洗剤およびベンジン・シンナー等は使用しないでください。

時刻の確認（1カ月に1回程度）

- 時刻がずれている場合は、リモコンで時刻を合わせてください。時刻がずれていると、電気料金が高くなる場合があります。（→9 ページ）

お風呂のお手入れと日常点検

ふろ配管の洗浄

自動配管洗浄

- お風呂のお湯を排水すると、自動でふろ配管をきれいな水で洗浄します。

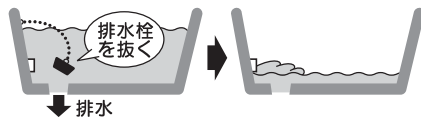

- 「**ふろ自動**」のランプの消灯を確認する。

- ふろ自動運転を停止せずにお風呂の排水栓を抜くと、自動たし湯がおこなわれ、お湯がムダになります。（自動配管洗浄がおこなわれません。）

- 1 お風呂の排水栓を抜き、排水する。

- 浴槽循環口付近まで減ると、自動でふろ配管を洗浄します。

お知らせ

- 市販または洗濯機付属のふろポンプなどで洗濯用にくみ上げて残り湯が減った場合など、お風呂の水位が浴槽循環口の上端より10cm以上ない場合に排水栓を抜くと、機器が排水を検知できないため、自動配管洗浄がはたらかない場合があります。
- 自動配管洗浄をしないようにする場合は、ふろオプションの「自動配管洗浄」を「なし」に設定してください。（→37ページ）

手動で配管洗浄をする場合

- 手動でふろ配管の洗浄運転をすることができます。

■浴室リモコン

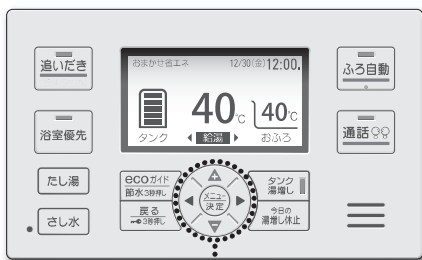

1 2

- 1 **メニュー決定** を押して「お風呂」を選び、**メニュー決定** を押す。

- 「メインメニュー」で「お風呂」を選びます。

- 2 **+** **-** **◀** **▶** で「配管洗浄」を選び、**メニュー決定** を押す。

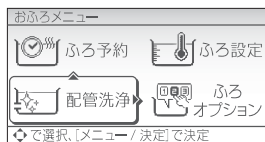

- 「お風呂メニュー」で「配管洗浄」を選びます。

- 3 **+** **-** で「開始する」を選び、**メニュー決定** を押す。

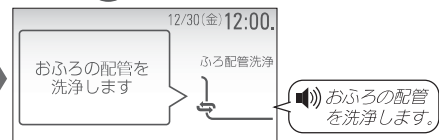
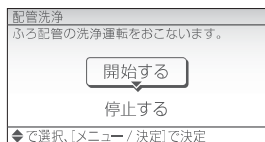

- 「配管洗浄」の画面で「開始する」を選ぶと、ふろ配管の洗浄運転を開始します。

- 配管洗浄中は通常画面に「ふろ配管洗浄」を表示します。

- 配管洗浄を途中でやめるときは、「配管洗浄」の画面で「停止する」を選んでください。



お知らせ

- 通常画面で「さし水」を3秒以上長押ししても、ふろ配管の洗浄運転をします。（「さし水」で途中でやめることもできます。）

このようにときは

お風呂のお手入れと日常点検

浴槽循環口のお手入れ（1週間に1回程度）

■浴槽循環口のカバー

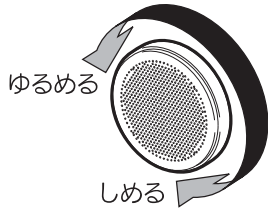

- 1 浴槽循環口のカバーを取りはずし、歯ブラシなどでフィルター部のゴミや湯アカなどの汚れを落とす。
- 2 お手入れ後は元どおりに取り付ける。

お願い

- 取り付けがゆるいと、運転中に浴槽循環口のカバーがはずれ、故障の原因になります。確実に元どおりに取り付けてください。

お知らせ

- フィルターが詰まると、ふろ自動運転のときにふろ湯量やふろ温度が設定したとおりにならないことがあります。
- 浴槽循環口の形状は、メーカーによって若干異なります。

洗浄剤を使ったふろ配管のお手入れ（1年に2～3回程度）

- ふろ配管からの汚れが気になるような場合は、洗浄剤を利用してふろ配管を洗浄することができます。

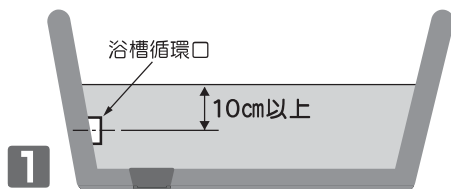

■浴室リモコン

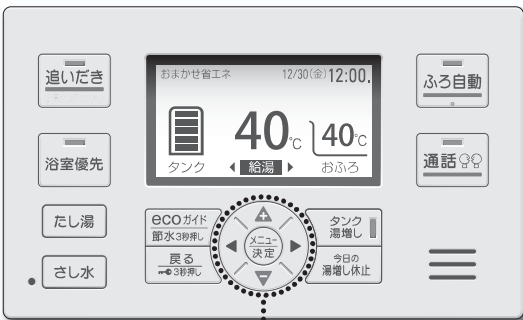

3 6

■通常画面（洗浄・すすぎ運転中）



お願い

- 正しい手順で最後まで作業をおこなってください。すすぎ作業を途中でやめると、次回の湯はり時に洗浄剤のまじったお湯が出ます。
- 洗浄剤は、市販のジョンソン(株)製「ジャバ(1つ穴用)」をご使用いただけます。

- 1 入浴後、お風呂のお湯を排水せずに残しておく。

- 残り湯が浴槽循環口中心より10cm以上あることを確認してください。

- 2 お風呂に洗浄剤を入れる。

- 使用量などの取扱いについては、洗浄剤付属の説明書にしたがってください。

- 3 お風呂に水があることを確認して、お風呂メニューの「配管洗浄」を選ぶ。（洗浄運転）

- 通常画面で「さし水」を3秒以上長押ししても、洗浄運転をします。
- 約15Lの水を浴槽循環口から出した後、ポンプで約15分間循環させます。
- 洗浄運転中は「ふろ配管洗浄」を表示します。

- 4 「ふろ配管洗浄」が消灯したら、お風呂の水（お湯）を排水する。

- 洗浄運転が終了したことを確認してから排水してください。

- 5 浴槽循環口のカバーを取りはずし、フィルター部の汚れを落とす。

- 歯ブラシなどでゴミや湯アカなどの汚れを落としてください。

- 6 お風呂に水がないことを確認して、お風呂メニューの「配管洗浄」を選ぶ。（すすぎ運転）

- 通常画面で「さし水」を3秒以上長押ししても、すすぎ運転をします。
- 約15Lの水をふろ配管に流します。
- すすぎ運転中は「ふろ配管洗浄」を表示します。

- 7 洗浄剤のまじった水が出なくなるまで「配管洗浄」を繰り返した後、浴槽循環口のカバーを元どおりに取り付ける。

- 浴槽内の汚れはシャワーなどで洗い流してください。

このようにときは

故障かなと思ったら

型式・連絡先表示

- 機器に異常が発生したときなどに連絡するための、お使いのシステム型式と連絡先を表示することができます。

■リモコン

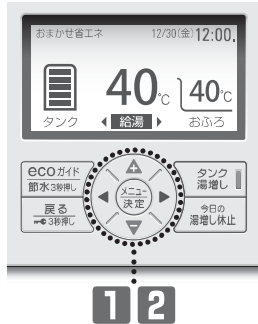

1 **メニュー決定** を押して「タンク」を選び、**メニュー決定** を押す。

- 「メインメニュー」で「タンク」を選びます。

2 **↑ ↓ ◀ ▶** で「型式・連絡先」を選び、**メニュー決定** を押す。

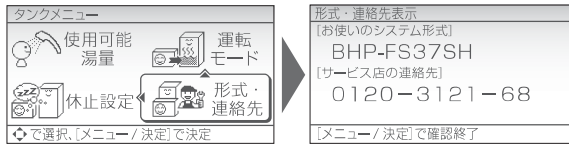

- 「お使いのシステム型式」と「サービス店(修理窓口)の連絡先」が表示されます。

※左の連絡先は登録例です。

- メニュー決定** を押すと通常画面に戻ります。
- サービス店(修理窓口)の連絡先はオプション設定から登録できます。(→35ページ)

お知らせ表示

- 機器に異常が発生する前に【お知らせ】を表示する場合があります。

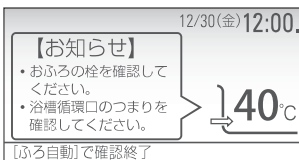

- 【お知らせ】が表示されたら、表示された内容にしたがって確認をしてください。

- ふろ自動** を押すと、通常画面に戻ります。

エラー表示

- 機器に異常が発生したとき、リモコンにエラーを表示し、警告音が鳴って異常をお知らせします。

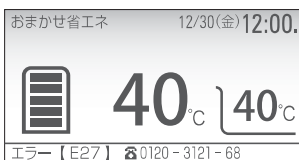

電話番号と型式を交互に表示

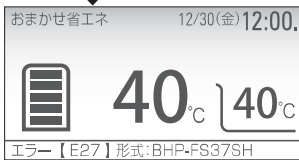

表示	原因	処置
E〇〇	貯湯ユニット関係の故障	エラー表示を解除して、再度運転を開始してください。再度エラーコードを表示する場合は、使用を中止してエラー表示内容を控えていただき、お買い上げの販売店(工事店)に点検・修理をご依頼ください。
H〇〇	ヒートポンプユニット関係の故障	エラー表示を解除して、再度運転を開始してください。再度エラーコードを表示する場合は、使用を中止してエラー表示内容を控えていただき、お買い上げの販売店(工事店)に点検・修理をご依頼ください。
E12	給湯高温異常	給湯の使用を中止して、お買い上げの販売店(工事店)までご連絡ください。
E36	沸上げ高温異常	給湯の使用を中止して、お買い上げの販売店(工事店)までご連絡ください。
E14	湯はり異常(断水・凍結)	断水時は断水が終わるまでお待ちください。給水専用止水栓が閉じている場合は開いてください。配管が凍結している場合は給水専用止水栓を閉じて、お買い上げの販売店(工事店)までご連絡ください。
E37	漏水センサ作動	貯湯ユニットの給水専用止水栓を閉じ、お買い上げの販売店(工事店)までご連絡ください。

エラー表示を解除するとき

■リモコン

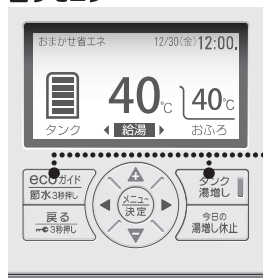

1 **ECOガイド 節水38%増し** と **タンク湯増し** を同時に5秒以上長押しする。

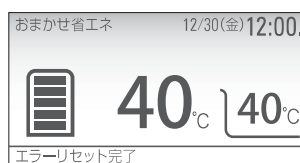

- 「エラーリセット完了」を表示した後、通常画面に戻ります。エラーコードを表示しない場合は、そのままご使用ください。

- 再度エラーコードを表示する場合は、使用を中止してエラー表示内容を控えていただき、お買い上げの販売店(工事店)に点検・修理をご依頼ください。

故障かなと思ったら

エラー表示がない場合

	症 状	調べるところ・原因	処置・説明
沸 上 げ ・ 貯 湯 量 表 示	貯湯量表示の減りが早い ●貯湯量表示は、約50℃以上のお湯の量を表示しています。	外泊などで1日以上お湯を使用していない。	貯湯タンク内のお湯の温度が低下し、早めに貯湯量表示が減ることがあります。
		給水温度が低い冬は夏よりも貯湯量表示が早く減ります。	貯湯タンク内のお湯と水道水を混ぜて約40℃で給湯するため、給水温度が低いと貯湯量表示が早く減ります。
		ふろの追いだきをすると貯湯量表示が減る。	貯湯タンク内のお湯の熱を利用して追いだきやふろ自動運転をおこなうため、貯湯量表示が減ることがあります。
	深夜時間帯以外(昼間)に沸上げしている	お湯の使用量によっては、昼間でも湯増し運転をおこないます。	「今日の湯増し休止」スイッチを押すと、その日の昼間の湯増し運転を休止させることができます。(→11ページ)
		冬期は製品内部の凍結を防止するため、湯増し運転をする場合があります。	運転モードが「使いきり」の場合や今日の湯増し休止中、ピークカット設定中、休止設定中など、昼間に湯増し運転をしない設定でも湯増し運転をおこなう場合があります。
	朝に貯湯量表示が満タンになっていない	お湯の使用量が少ない場合。 夏場など気温が高い場合。	不要な沸上げ運転を防ぐため、満タンに沸き上げない場合があります。
深夜時間帯に大量にお湯を使用した場合。		深夜の湯増し運転中に大量にお湯を使用すると、使用した分、満タンに沸き上げない場合があります。	
低外気温時は深夜時間帯で沸き上がらないことがあります。		低外気温時はヒートポンプユニットの加熱能力が低下することがあります。	
ヒートポンプユニットから音がする	沸上げ運転中(湯増し中)は運転音がします。	低外気温時は運転音が大きくなる場合があります。 低外気温時に湿度が高い場合は、ヒートポンプユニットの熱交換器の霜を取るため、運転音が大きくなる場合があります。	
	沸上げ運転中以外でも音がすることがあります。	冬期は製品内部の凍結を防止するため、湯増し運転をする場合があります。	

	症 状	調べるところ・原因	処置・説明
給 湯	お湯がぬるい 設定温度にならない 湯温が変動する	給湯温度は配管の長さや放熱、湯水混合栓の設定温度などにより変動します。	リモコンの給湯温度設定は目安としてお使いください。
		貯湯タンク内の湯温が低いときは、お湯がぬるくなることがあります。	そのままお使いいただくか、タンク湯増しをしてください。
		サーモスタット付き湯水混合栓を使用の場合。	リモコンの給湯温度を5～10℃高めに設定してご使用ください。
		シャワーを使用中に湯はり(高温さし湯、たし湯、さし水)をした。 2カ所以上同時に給湯した。	お湯の使用量が急に増えるため、湯温が変動することがあります。
	お湯がたりない	お湯の使用量が多い。	タンク湯増しをしてください。(→11ページ) ひんぱんにタンク湯増しをする場合は、運転モードを変更してください。(→23ページ)
		リモコンに「休止中(再開日:○/○)」が表示されている。	休止設定で、お湯の沸上げ休止(休止設定)を解除してください。(→24ページ)
		リモコンに「ピークカット」が表示されている。	ピークカットで設定した時間帯は自動湯増し運転をおこないません。ピークカットの時間帯を短くするか、ピークカットの設定を解除してください。(→38ページ)
		沸上げ運転時以外でも、排水口からお湯(水)がでている。	逃し弁の点検をしてください。 (→取扱説明書 仕様編「貯湯ユニットのお手入れと日常点検」) 止まらない場合は、お買い上げの販売店(工事店)に点検・修理をご依頼ください。
	お湯が出ない	給水専用止水栓が閉じている。	給水専用止水栓を開いてください。
		断水している/給水圧が低い。	最寄りの水道局へ問い合わせてください。
配管が凍結している。		給水専用止水栓を閉じて、お買い上げの販売店(工事店)に点検・修理をご依頼ください。	
お湯の出が悪い	ガス(石油)給湯機と比べると、若干お湯の出が弱くなります。	水道の圧力を減圧して、一定の水圧に調整しています。	
	湯水混合栓の種類によっては蛇口を全開にしてもお湯の出が悪い場合があります。	リモコンの給湯温度を5～10℃高めに設定してご使用ください。	
	給湯と湯ほりを同時におこなった場合。	給湯・シャワーの出湯量が少ない場合は、湯ほりを途中でやめるか、湯ほりが完了してから使用してください。	
	貯湯ユニット内のストレーナにゴミがたまっている。	お買い上げの販売店(工事店)に点検・修理をご依頼ください。	

このようにときは

故障かなと思ったら

症状	調べるところ・原因	処置・説明
ふろ自動を受け付けない	貯湯量表示が「  」(点滅)や「  」を表示している。貯湯タンク内のお湯が少ない。	タンク湯増しをして、必要な湯量を沸かしてからおこなってください。(→11ページ)
ふろ自動運転(湯はり)が途中でとまる	貯湯量が少なくなると、湯はり後のふろ湯量が少なかったり、ふろ温度が低い場合があります。	湯はり完了のお知らせはありません。タンク湯増しをしてください。(→11ページ)
湯はり時間が長い	前日の残り湯を沸かす場合、運転モードが「使いきり」や「おまかせ省エネ」では貯湯量が不足し、おふろが沸かない場合があります。	湯はり完了のお知らせはありません。運転モードを「おまかせ」にしてください。(→22、23ページ)
ふろ自動運転(保温運転)をしない・途中で止まる	保温時間が「0時間」になっている。	「ふろ設定」で「保温時間」を「0時間」以外にしてください。(→15ページ)
	貯湯タンク内のお湯が少ない。	タンク湯増しをして、必要な湯量を沸かしてからおこなってください。(→11ページ)
自動たし湯をしない	お湯が減ってもすぐにたし湯をしないことがあります。	一定時間ごとに湯量をチェックしています。すぐにお湯をたししたい場合は「たし湯」をしてください。(→17ページ)
	保温時間が「0時間」になっている。	「ふろ設定」で「保温時間」を「0時間」以外にしてください。(→15ページ)
	自動たし湯設定が「なし」になっている。	「ふろオプション」で「自動たし湯」を「あり」にしてください。(→37ページ)
勝手に追いだきやたし湯をする	ジェットバス(24時間風呂、あわ風呂)を使用している。	ジェットバスの気泡で誤作動する場合がありますので、湯はり完了後にふろ自動運転を停止してください。
浴槽循環口からポコポコ音がする	気温が低い時、ふろ配管の凍結予防運転をします。	「冬の凍結予防について」(→取扱説明書 仕様編)を参照してください。
浴槽循環口から冷たい水が出る	ふろ自動運転(保温・たし湯)中や追いだき、高温さし湯、たし湯開始直後は、ふろ配管内の冷たい水が出る場合があります。	入浴するときは浴槽循環口から離れてください。
	ふろ自動運転が切れているときに入浴すると、ふろ配管の凍結予防運転中に冷たい水が出る場合があります。	冬期はふろ配管の凍結予防運転をするため、入浴後はおふろのお湯を残しておいてください。
追いだきができない	貯湯量表示が「  」(点滅)を表示している。貯湯タンク内のお湯が少ない。	タンク湯増しをして、必要な湯量を沸かしてからおこなってください。(→11ページ)
	浴槽循環口のフィルターが詰まっていると追いだきが早く終了します。	浴槽循環口のフィルター部を掃除してください。(→42ページ)
追いだきの時間が長い	貯湯タンク内の湯温が低いとき追いだきに時間がかかります。	高温さし湯をしてください。(→16ページ)
おふろのお湯が多い・少ない	ふろ湯量の設定と浴槽の容量が合っていない。	ふろ湯量設定(ふろ設定)を確認してください。(→15ページ)またはたし湯をしてください。(→17ページ)
おふろの量がいづもと違う	おふろの残り湯を沸かした場合は、残り湯の量によってふろ湯量が多くなったり、あふれたりすることがあります。	あふれるようでしたら、ふろ自動運転をする前に残り湯を排水してください。
	お湯はり完了前に入浴した。お湯はり中にシャワーなどでお湯をたしたり、くみ出したりした。	お湯はり完了までお待ちください。
	リモコンに「節水」が表示されている。	節水モードの設定を解除してください。(→18ページ)またはふろ自動湯はりの節水量を「-10L」にしてください。(→34ページ)
	浴槽循環口のフィルターが汚れている。	浴槽循環口のフィルター部を掃除してください。(→42ページ)
おふろのお湯がぬるい・あつい	ふろ温度の設定が適正でない。	ふろ設定温度を調節するか、または追いだき、高温さし湯、さし水をしてください。(→14、16、17ページ)
自動配管洗浄がはたらかない	「ふろオプション」の「自動配管洗浄」が「なし」になっている。	「ふろオプション」の「自動配管洗浄」を「あり」にしてください。(→37ページ)
	浴槽の排水口にゴミ等がつまり、ゆっくり排水している。	浴槽の排水口を掃除してください。
	湯はり後の水位が浴槽循環口の上端より10cm以上ない場合。	水位を浴槽循環口の上端より10cm以上にするか、または手で配管洗浄をしてください。
	浴槽循環口が浴槽の高い位置に取り付けられている/極端に早く排水する。凍結予防運転中に排水した。	手で配管洗浄してください。(→41ページ)

ふろ
(1)

故障かなと思ったら

	症 状	調べるところ・原因	処置・説明
ふ ろ (2)	浴槽や洗面器具に青いすじがつく	水中に含まれる銅イオンと、石けんなどに含まれる脂肪酸が反応してできた青色の銅石けんが付着したものです。人体に害はありません。	浴槽用洗剤をスポンジなどにつけてこすり、洗い流してください。こまめに掃除することですきにくくなります。汚れが落ちない場合は、アルカリ系洗剤等をご使用ください。
	浴槽に汚れが出る	ふろ配管内にたまっていた汚れが出る場合があります。	定期的にふろ配管のお手入れをしてください。(→41、42ページ)

	症 状	調べるところ・原因	処置・説明
リ モ コ ン	リモコンの表示部が点灯しない	AC200V電源ブレーカ(配線用しゃ断器)が「OFF」になっている。	電源ブレーカを「ON」にしてください。
		漏電しゃ断器の電源レバーが「OFF」になっている。	漏電しゃ断器の電源レバーを「ON」にしてください。再度「OFF」になる場合は、そのままお買い上げの販売店(工事店)に点検・修理をご依頼ください。
		停電している。	停電が終わるまでお待ちください。
	リモコンの表示部が消灯しない	給湯温度が「60℃」になっている	故障ではありません。給湯温度を変更してください。(→10ページ)
		リモコンの消灯時間設定が「常時点灯」になっている	リモコンの消灯時間設定を変更してください。(→34ページ)
	リモコンの表示が暗い・見えづらい	節電のため、リモコンやお湯を使っていない時には、リモコンのバックライトが消灯し表示が暗くなります。	どれかスイッチを押すと、バックライトが点灯し表示が明るくなります。自動消灯の時間を変更することができます。(→34ページ)
		見る角度によっては表示部が見えづらかったり、欠けて見えることがあります。	「表示設定」で明るさ・コントラストなどを調節してください。(→34ページ)
	リモコンの表示が一瞬消える	表示部が消灯するときに、表示部の更新をしています。	リモコンの表示が一瞬消えるように見えることがありますが、故障ではありません。
	リモコンの表示に残像が残る	気温が低いときは表示に残像が残る場合があります。	気温が低いときは液晶の動作が鈍り、残像が残ることがあります。
	リモコンの操作音が出ない 音声案内が小さい 音声案内をしない	リモコンの音量設定が「なし」や「小」になっている。	リモコンの音量設定を「中」または「大」にしてください。(→34ページ)
		リモコンの音声設定が「なし」になっている。	リモコンの音声設定を「あり」にしてください。(→34ページ)
		通話ができない	リモコンから遠い。話し声が小さい。
周囲の音が大きい。(シャワー、テレビの音など)		通話スイッチを押しながら話すとき強制的に「送話」になります。(→26ページ) シャワーは止めてから通話をしてください。	
ハウリングをしている。「(キーン)」という音がする)		▲▽ を押して音量を下げてください。	
通話中に雑音がる	同時に話している。	交互に話すようにしてください。	
	リモコンの近くに物が置いてある。	リモコンから置いてある物を離してください。	
通話中に雑音がる	リモコンの近くに電子レンジなどの調理機器や、ドアホン・テレビ・パソコンなどのワイヤレス機器が置いてある。	電波や電磁波の発生する機器の影響を受け、雑音がかかります。それらの機器をリモコンから離してください。	
	周辺地域にラジオ放送局や電波塔がある。	ラジオ放送が入ることがありますが、故障ではありません。	
通話中の音が小さい	リモコンのスピーカー部に水がかかっている。	浴室リモコンは防水タイプですが、故意に水をかけたりしないでください。	
リモコンの操作ができない	表示部に「  ロック中」が表示されている。	チャイルドロックが設定されていますので、解除してください。(→32ページ)	
給湯温度が変更できない	リモコンに優先権がない。	浴室リモコンの浴室優先スイッチを押してから、給湯温度を変更してください。(→10ページ)	

よくあるご質問

こんなときは故障ではありません

Q ヒートポンプユニットが深夜時間帯に運転していない

A 運転開始時間は、今までの使用湯量を考慮して自動制御しています。(早く沸かしすぎて冷めないように制御しています。)

Q 沸上げ運転中、ヒートポンプユニットの下部から水が出る

A ヒートポンプユニットが大気から熱を吸収するときに、結露した水が出ます。また、気温が低いときは、ヒートポンプユニット背面の熱交換器に霜が付き、霜取り運転によって溶けた水が多く出ます。ドレン口以外の場所から水が出ている場合は、ドレンニップルおよびドレンホースがつかまっている可能性がありますので、清掃をおこなってください。

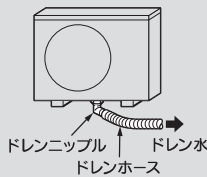

Q お湯を使っていないのに、リモコンの貯湯量表示が減る

A リモコンの貯湯量表示は、貯湯タンク内の約50℃以上のお湯の量を表示しています。

例1) 朝は貯湯量表示が5本なのに、帰宅すると貯湯量表示が減っている場合

答1) 貯湯タンク内のお湯は自然放熱により冷めます。お湯を使わない場合でも、貯湯タンク内のお湯の温度が低下すると貯湯量表示が減ります。

例2) 追いだきをするると貯湯量表示が減る場合

答2) 追いだきは、貯湯タンク内のお湯の熱を利用します。このとき貯湯タンク内のお湯の温度が低下すると貯湯量表示が減ります。

Q 朝に貯湯量表示が満タンになっていない

A お湯の使用量が少ない場合や、夏場など気温が高い場合は、不要な沸上げ運転を防ぐため、満タンに沸き上げない場合があります。深夜時間帯に大量にお湯を使った場合は使った分が減ります。気温が低いときは、ヒートポンプユニットの能力が低下し、深夜時間帯で沸き上がらないことがあります。



Q 貯湯ユニットの排水口からお湯が出ている

A 沸上げ運転時は、貯湯タンク内の水の温度が上昇し膨張します。この膨張分が逃し弁から排水されます。

Q 浴槽循環口からボコボコ音がする/勝手に水が出る

A 気温が低いときは、ふろ配管の凍結予防のため、おふろの残り湯をポンプで循環させます。特に残り湯がない場合、または残り湯の水面が浴槽循環口付近の場合は、ボコボコ音がします。ふろ配管の凍結防止運転中はリモコンに「凍結予防」が表示され、このとき浴槽循環口から冷たい水が出ます。(取扱説明書 仕様編「冬の凍結予防について」を参照してください。)

Q 浴槽や洗面器具に青いすじがつく

A 水中に含まれる銅イオンと、石けんなどに含まれている脂肪酸が反応してできた青色の銅石けんが付着したものです。人体に害はありません。処置の方法は46ページを参照してください。

Q お湯が出ない

A どの蛇口からもお湯が出なければ凍結の可能性があります。お買い上げの販売店(工事店)にご相談ください。(取扱説明書 仕様編「冬の凍結予防について」を参照してください。)

Q シャワーの湯温が安定しない/シャワーの勢いが弱い

A サーモスタット付き湯水混合栓を使用の場合は、シャワーの設定温度(約40℃)よりリモコンの給湯温度設定を5~10℃高い45~50℃に設定することで、安定した湯温となり、シャワーの湯量も増えます。

Q お風呂のお手入れをしたい

A 洗剤を使用してふろ配管を洗浄することができます。また、定期的におふろ配管・浴槽循環口のお手入れをすることで機器本来の性能を維持することができます。お手入れの方法は「お風呂のお手入れと日常点検」41~42ページを参照してください。