



# HITACHI

Inspire the Next

## 取扱説明書

保証書・据付説明書別添付

### 日立ルームエアコン

形名	室外機	リモコン
RAS-XP22C	RAC-XP22C	RAR-5H6
RAS-XP28C	RAC-XP28C	

このたびは、日立ルームエアコンをお買い上げいただき、まことにありがとうございました。この取扱説明書をよくお読みになり、正しくご使用ください。

お読みになったあとは、保証書・リモコンかんたん操作ガイド・DVD・据付説明書とともに大切に保管してください。

「安全上のご注意」 → P.9~11 をお読みいただき、正しくお使いください。

このルームエアコンは、一般家庭の人を対象とした空調を目的とするものです。食品・動植物・精密機器・美術品・医薬品等の保存には使わないでください。

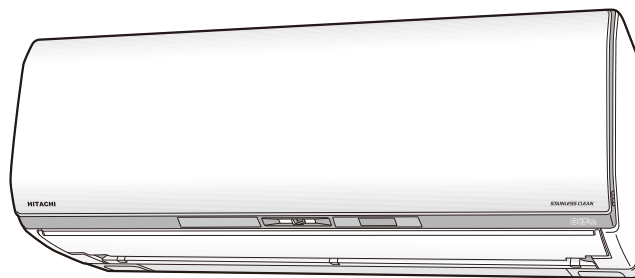

### ステンレス・クリーン

# 白くまくん

日立エアコン



同梱のDVD「上手な使いかた」では、動画でさらにわかりやすく説明しています。ぜひご覧ください。

家庭用DVDプレーヤーでご覧ください

- リモコンの準備
- 運転中の音
- 運転の基本的な流れ
- 運転の取り外し・取り付けた
- 上手なエアコン室側のしかた
- お取りのときは
- ランプ表示の読みかた

日立アプライアンス株式会社



この製品はオゾン層を破壊しない冷媒を使用しています。

※同梱のDVDと一部表現が異なる場合があります。



家庭用ルームエアコンには最大でCO<sub>2</sub> (温暖化ガス) 3,600kgに相当するフロン類が封入されています。地球温暖化防止のため、移設・修理・廃棄等にあたってはフロンの回収が必要です。

#### 【冷媒の「見える化」表示について】

この表示は、家庭用エアコンに温暖化ガス(フロン類)が封入されていることを、ご認識いただくための表示です。エアコンの取り外し時はフロンの回収が必要です。廃棄時には家電リサイクル法の制度に基づき適正な引き渡しをしていただければ、確実にフロンの適正処理がなされます。



日本国内家庭用  
Use only in Japan.

# 特長

## 日立はエコに **くらしカメラ** をたし算

### 【くらしカメラ】

【くらしカメラ】により人や部屋の状況を素早くキャッチし、快適&節電

### 【日立独自】【ステンレス・クリーン・システム】

エアコン内部にステンレスを採用。さらにファンにカーボンを採用。

### 【スクロール暖房】（スクロール圧縮機を採用した暖房）

- 【温風プラス】
- 【くらしカメラですぐ暖房】

### その他の機能

#### 【イオンミスト】

#### 【カラッと除湿】

#### 【涼快】

# 目次

同梱のDVD「上手な使いかた」もご覧ください。

## 「使用の前に」

各部のなまえ	4
上手な使いかたのポイント	8
安全上のご注意（必ずお守りください）	9
フィルター掃除運転の動作確認	12
リモコンの準備	12

## 運転のしかた

運転の基本的な流れ	16
ecoこれっきり自動（自動で省エネ）運転	18
●くらしカメラについて	20
●気がきく気流について	21
暖房・冷房・カラッと除湿・涼快	22
風だけ（風にあたって涼む、お部屋の空気を循環させる）運転	27

## いろいろな機能の使いかた

運転の種類と使える機能	28
風の向き・風速	
●上下風向設定機能	29
●左右風向設定機能	30
●風速設定機能	32
いろいろな機能	
●くらしカメラですぐ暖房機能	33
●電力カット運転機能	34
●温風プラス運転機能	35
●eco運転機能	36
●イオンミスト（空気清浄・肌を保湿する）運転機能	37
●おしえて機能	
●室内温度・室外温度・電気代・CO <sub>2</sub> 排出量を表示するときは	38
●電気代・CO <sub>2</sub> 排出量の基準値を設定するときは	38
●フィルター掃除運転機能	40
●機能選択（カビ見張り／内部クリーン／カメラ切／オートオフ／快眠／セーブ／自動掃除なし）設定	42
タイマー予約	
●タイマー予約運転機能	46
●おやすみ運転機能	48

## お手入れ

- お手入れ時のご注意 ..... 49
- フロントパネルの開閉、取り外し・取り付けかた ..... 50
- エアフィルター(ステンレスフィルター) ..... 52
- ホコリキャッチャー(ダストボックス付) ..... 54
- フィルター掃除ユニット(ワイパーカバー・ワイパー) ..... 55

## 点検と整備

- 長期間(1ヵ月以上)ご使用にならないときは ..... 57
- リモコンの点検 ..... 58
- 応急運転機能 ..... 59
- 強制冷房運転[販売店でを行う操作です。] ..... 59
- 定期点検 ..... 60
- 点検整備 ..... 60
- 据え付けについて ..... 61

## 故障かな?と思われたときは

- ランプ点滅について ..... 62
- 運転を停止したのにランプが点灯している ..... 63
- 音について ..... 64
- 運転について ..... 65
- 可動パネルについて ..... 65
- においについて ..... 65
- フィルター掃除運転について ..... 66
- リモコンについて ..... 66
- 風向について ..... 67
- 室内機から霧が出る ..... 68
- 運転を「停止」しても室外機のファンが回っている ..... 68
- 室外機から水が出る、湯気が立つ ..... 68
- 排水ホースから黒い水・赤い水が出る ..... 68

## 保証とアフターサービス

- こんなときは、すぐ販売店へ ..... 69
- 長期使用製品安全表示制度に基づく本体表示について ..... 69
- 保証とアフターサービス(必ずお読みください) ..... 70
- お客様ご相談窓口 ..... 71
- 仕様 ..... 72
- このエアコンの除菌・防カビ・脱臭などの試験機関・試験方法について ..... 73

## よくあるお問い合わせ

- 室内機ランプ表示の見かた ..... 75

## エアコンでよくあるご質問

- よくあるお問い合わせ →P.74
- ランプの点灯・点滅について →P.62、75
- 運転を停止したのに、ランプが点灯している →P.63



# 各部のなまえ

→P. のあとの数字は主な説明のあるページです。

ご使用の前に

各部のなまえ

## 室内機

※図は説明のため運転状態です。

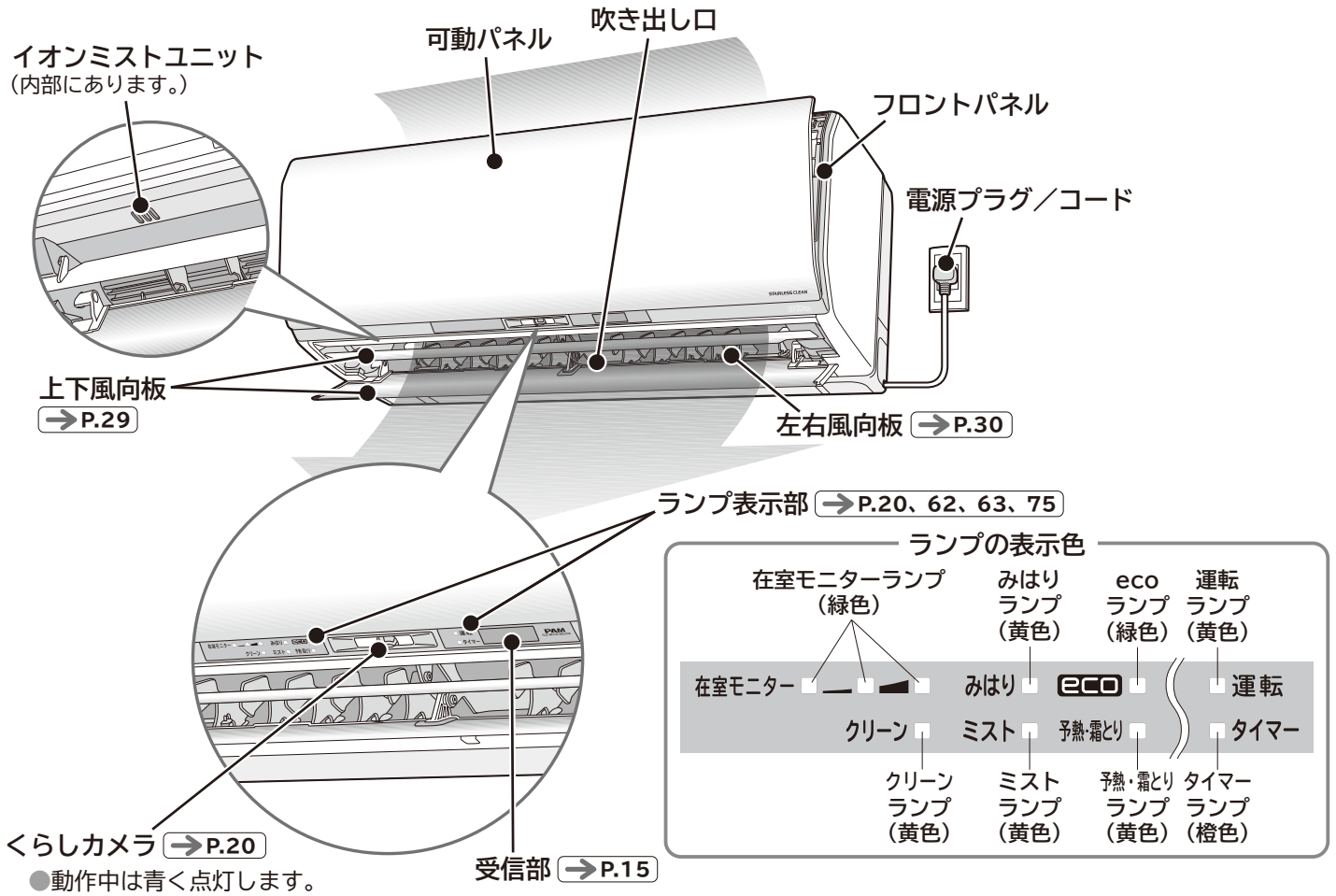

## 室外機 (前面)

## 室外機 (裏面)

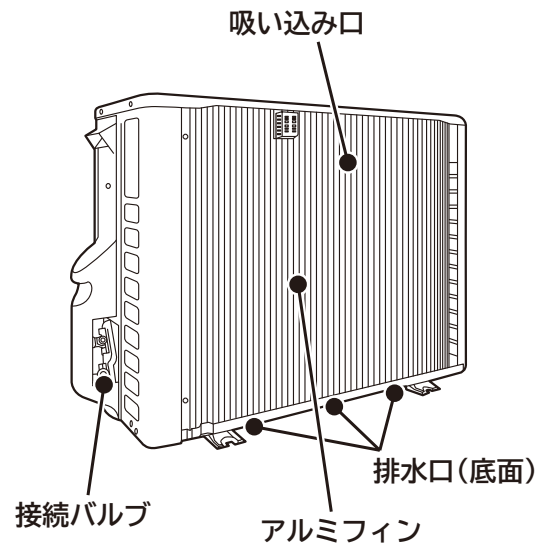
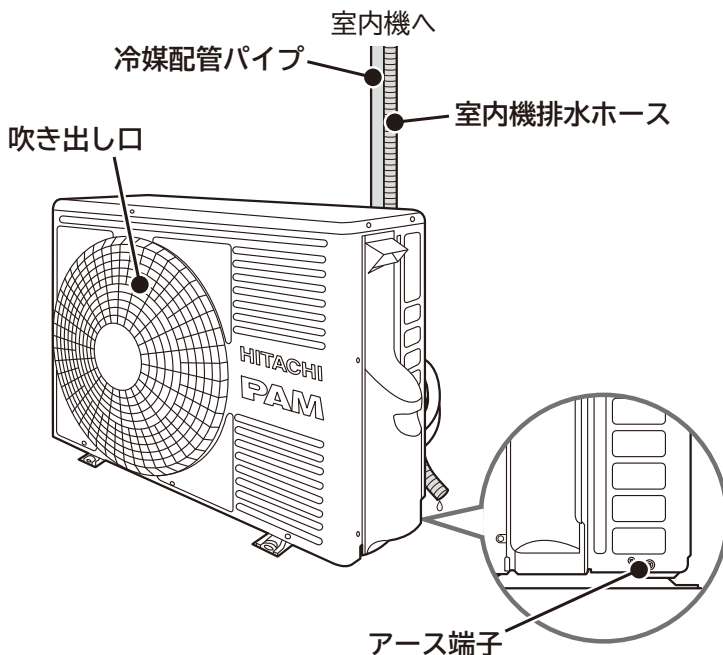

●室外機から水が出る、湯気が立つのは故障ではありません。 → P.68、74



# 室内機

※図は説明のためフロントパネルを取り外した状態です。

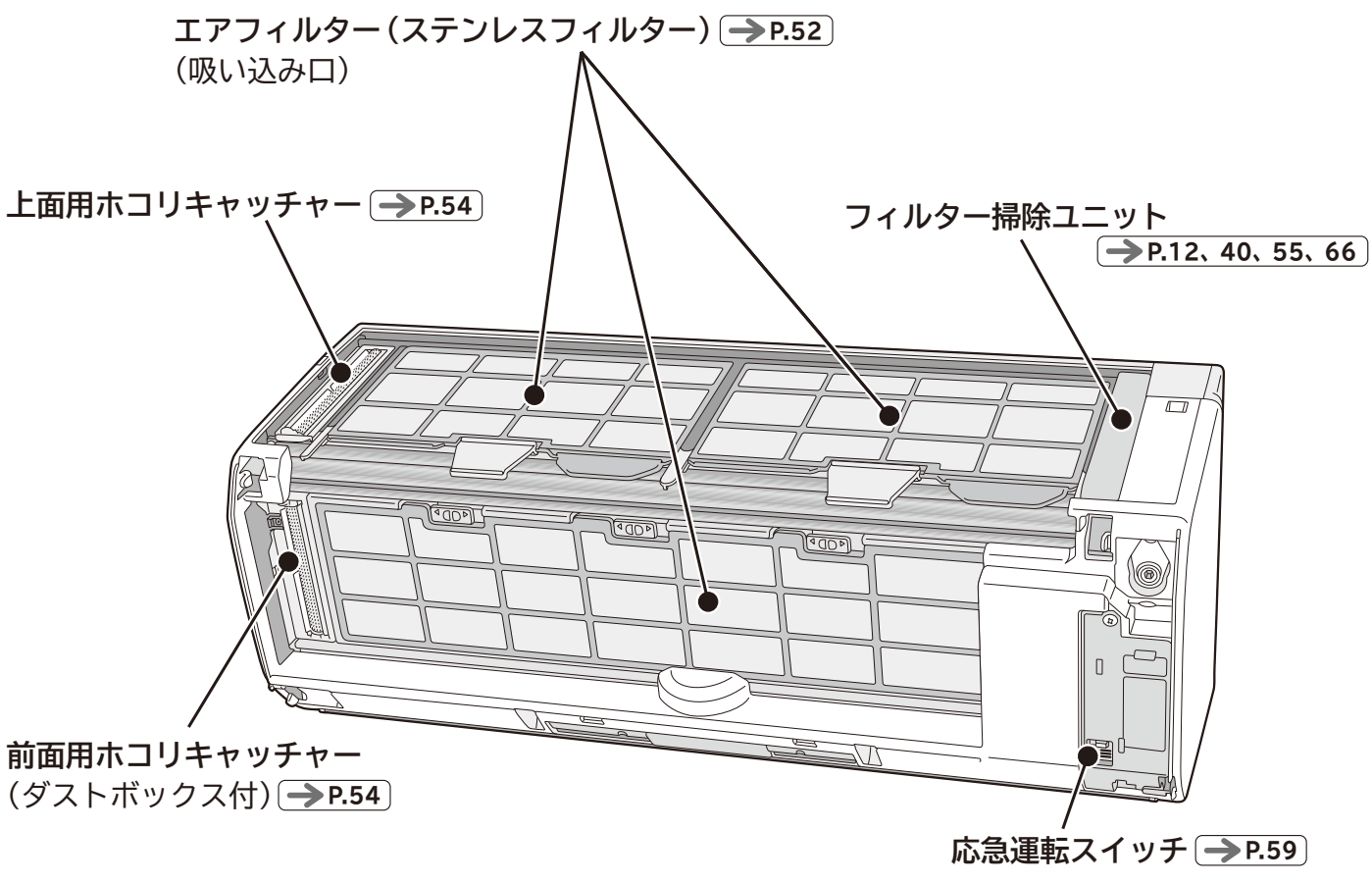

# 付属品

リモコン

→ P.6、7、12~15



(1個)

モニター用単3形アルカリ乾電池

→ P.12



(2本)

リモコンホルダー

→ P.15

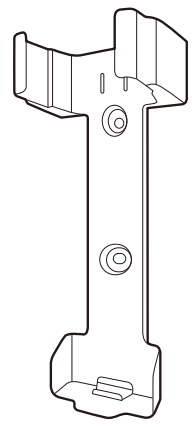

(1個)

固定ねじ

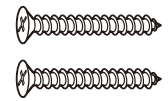

(2本)

# 各部のなまえ(続き)

## リモコン

### 液晶表示

- 運転内容や機能の設定内容を表示します。
- 運転停止状態で約3分間操作しないと液晶表示を消灯します。ボタンを押すと再表示します。
- 液晶には見やすい角度と見えにくい角度があります。これは液晶の特性であり、故障ではありません。
- 図の液晶表示は、説明のため、すべての内容を表示しています。通常はすべて表示されることはありません。
- アドレス切換を行っているとき「B」が表示されます。→P.13



### 運転を始める →P.16

押したボタンの運転を始めます。

### 「ecoこれっきり自動」運転をする →P.18

- ほかの運転に追加運転もできます。→P.36

### 「暖房」運転をする →P.22

### 「冷房」運転をする →P.23

### 「カラッと除湿」運転をする →P.24

### 「涼快」運転をする →P.26

### 「おやすみ」運転をする →P.48

### 「室温」を設定する →P.17

### 運転を停止する

- タイマー予約以外の運転を停止します。

### 「温風プラス」運転を設定する →P.35

### お知らせ

暮らしカメラ、ecoこれっきり、暖房、冷房、停止は蓄光ボタンです。

吸収・蓄積した光を放出して発光するので、徐々に暗くなりますが、光にあてると再び発光します。

# リモコン(扉を開けた状態)

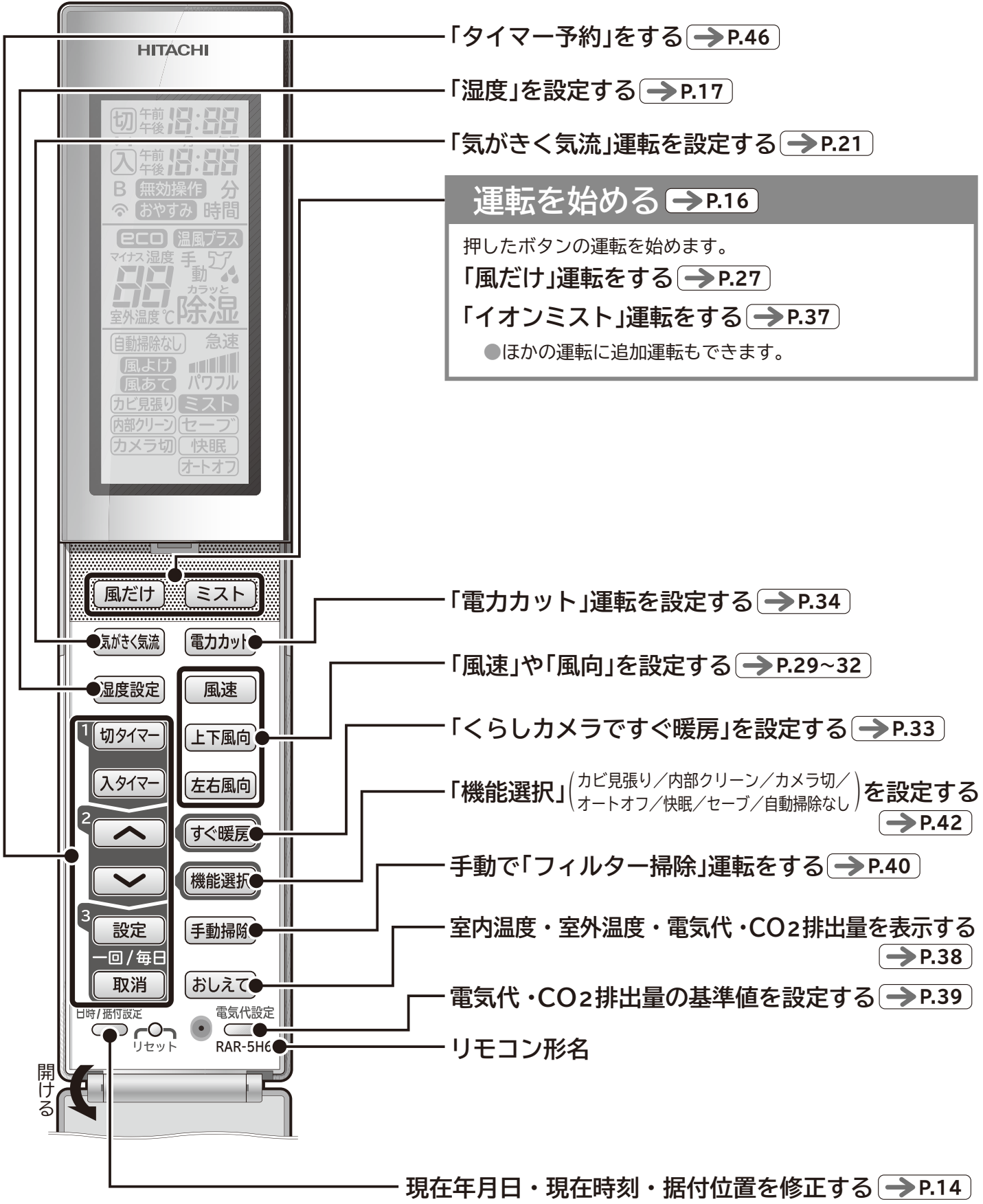

# 上手な使いかたのポイント

## エアコンの風がスムーズに流れるようにしましょう。

エアコンは、お部屋の空気を循環させて設定温度や湿度にする仕組みです。室内機や室外機の吹き出し口や吸い込み口をカーテンや他の障害物でふさがらないでください。  
スムーズな風の流れるは、設定温度や湿度になるまでの時間を早め、節電になります。

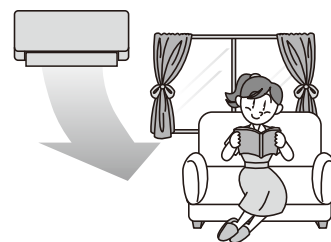

## 冷やし過ぎや、暖め過ぎのないようにしましょう。

冷やし過ぎや暖め過ぎは健康上好ましくなく、電気も多く使います。「適切な温度」の設定が、体にも家計にもおすすめです。

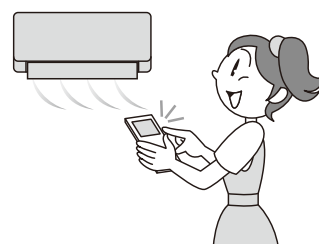

## 窓のカーテンやブラインドを上手に使いましょう。

窓のカーテンやブラインドを閉めれば、熱の出入りが抑えられます。設定温度に早く到達し、設定温度を保ちやすくなり、節電になります。  
※カーテンがエアコンの風の流れを邪魔しないようにしてください。



## 運転を使い分けましょう。

夏は「涼快」運転がおすすめ。→P.26

夏の蒸し暑さは、湿度の高さも一因。「涼快」運転は、温度とともに湿度もコントロール、冷え過ぎない、さわやかな涼しさで、手足の冷え過ぎを抑えます。

梅雨は「カラッと除湿(“自動”カラッと除湿)」運転がおすすめ。→P.24

寒くならず、ジメジメ感を抑えられます。

おやすみになるときは「おやすみ」→P.48  
+「快眠」→P.42 運転がおすすめ。

眠りのリズムに合った温度と湿度にコントロールして、すこやかな快眠環境をサポートします。

暖房などには「入タイマー」運転がおすすめ。→P.46





「入タイマー」は、設定時刻に運転を開始します。起床にあわせて、お部屋の温度を設定しておきたいときなどに役立ちます。毎日予約機能を使うと、一度の設定で毎日同じ時刻に同じ運転を行うことができます。

# 安全上のご注意 (必ずお守りください)

お使いになる人や、ほかの人への危害、財産への損害を未然に防止するため、必ずお守りいただくことを次のように説明しています。また、本文中の注意事項についてもよくお読みのうえ、正しくお使いください。

## ■ここに示した注記事項は

表示と内容を無視して誤った使い方をしていたときに生じる危害や損害の程度を、次の表示で区分し、説明しています。

危害や損害とその程度と区分	絵表示の例
 <b>警告</b> この表示の欄は、「死亡または重傷を負うおそれがある」内容です。	 「警告や注意を促す」内容のものです。
 <b>注意</b> この表示の欄は、「軽傷を負う、または物的損害を生じるおそれがある」内容です。	 してはいけない「禁止」内容のものです。
	 実行していただく「強制」内容のものです。

■お読みになったあとは、お使いになる方がいつでも見られる所に必ず保管してください。

## 据え付けについて

### 警告



強制

- 電源は必ずエアコン専用のコンセントを使用する専用以外のコンセントを使用すると発熱し、火災の原因になります。
- 据え付けは、お買い上げの販売店または専門業者に依頼する  
ご自分で据付工事をされ不備があると、水漏れや感電・火災の原因になります。



アース線接続

- アース(接地)を確実にを行う
- アース工事は、販売店または専門業者に依頼するアース線は、ガス管・水道管・避雷針・電話のアース線などに接続しないでください。アース(接地)が不確実な場合は、故障や漏電のときに感電や火災の原因になります。



禁止

- 改造は行わない  
改造を行いますと、水漏れ・故障・感電・火災の原因になります。
- 電源コードは、途中での接続、延長コードの使用、他の電気器具とのタコ足配線、ステップルなどでの固定を行わない  
また、つっぱらないようにゆとりを持たせて配線する感電や火災の原因になります。
- 電源コードは、束ねたり、引っ張ったり、物を載せたり、加熱したり、加工したり、物と物の間にはさんだりしない  
電源コードが破損する原因になります。傷んだまま使用すると、感電や火災の原因になります。
- 指定冷媒(R410A)以外は使用(冷媒補充・入替え)しない  
機器の故障や破裂、けがの原因になります。

### 注意



強制

- 湿気の多いところ、雨水など水気のあるところに設置するときは、漏電遮断器を取り付ける漏電遮断器が取り付けられていないと、感電の原因になることがあります。
- 指定以外の電源に接続しない  
指定以外の電源を使うと、電気部品が発熱し、火災の原因になります。
- 除湿水は、確実に排水できるようにする  
排水経路に不備があると、室内・室外機から水が滴下し、家財などを濡らす原因になることがあります。



禁止

- 可燃性ガスの漏れるおそれのある場所へは、設置しない  
万一ガスが漏れて室外機の周囲にたまると、発火して火災の原因になることがあります。
- 動植物に直接風が当たる場所には設置しない  
動植物に悪影響を及ぼす原因になることがあります。



# 安全上のご注意 (必ずお守りください) (続き)

## 電源プラグ・電源コード・コンセントについて

### 警告



強制

- 電源プラグは、ホコリが付着していないか確認し、がたつきやホコリがたまらないように刃の根元まで確実に差し込む  
ホコリがたまった状態での使用や、接続が不完全な場合は感電や火災の原因になります。コンセントにがたつきがある場合は、お買い上げの販売店または電気工事専門業者にご相談ください。



禁止

- 安全器のヒューズの代わりに、針金や銅線などを使わない  
故障や火災の原因になります。



プラグを抜く

- 異常時(こげ臭いなど)は、運転を停止して電源プラグを抜き(または、ブレーカーを“OFF”にして)お買い上げの販売店またはお客様ご相談窓口にて点検・修理を依頼する  
異常のまま運転を続けると、故障や感電・火災の原因になります。
- 落雷のおそれがあるときは、運転を停止し、電源プラグを抜く(またはブレーカーを“OFF”にする)  
落雷の程度によっては、故障の原因になります。

## お取り扱い・お手入れについて

### 警告



禁止

- 長時間冷風を身体に直接あてたり、冷やし過ぎたりしない  
体調悪化や健康障害の原因になります。
- 室内・室外機の吹き出し口や吸い込み口はふさいだり、指や棒などを入れない  
内部でファンが高速回転していますので、けがや故障の原因になります。また、性能が低下します。
- 室内機内部の洗浄はお客様自身では行わない  
エアコンの洗浄には専門技術が必要なため、お買い上げの販売店に相談する  
市販の洗浄剤などを使用しますと、樹脂部品の割れや排水経路の詰まりに至ることがあり、水たれや感電の原因にもなります。また、洗浄剤が電気品やモーターにかかると、感電や火災の原因になります。



禁止

- 電源プラグを抜いて、エアコンの停止をしない  
感電や火災の原因になります。
- 長時間、吹き出し口付近で温風を身体に直接あてない  
低温やけどや脱水症状の原因になることがあります。



強制

- エアコンが冷えない、暖まらない場合は冷媒の漏れが原因のひとつとして考えられるので、お買い上げの販売店に相談する  
エアコンに使用されている冷媒そのものは無害です。万一、冷媒が室内に漏れ、ファンヒーター・ストーブ・コンロ等の火気に触れると有害な生成物が発生します。刺激臭があるときには、すぐにエアコンを停止し窓等を開けて換気し、販売店にご連絡ください。

### 注意



強制

- お手入れをするときは必ず運転を停止し、電源プラグを抜く(またはブレーカーを“OFF”にする)  
内部でファンが高速回転していますので、けがや故障の原因になります。
- エアコンのお手入れ時には、手袋を着用する  
けがの原因になります。
- 可動パネルに洗濯物などを掛けない  
可動パネルが落下し、けがの原因になります。



禁止

- エアコンを水洗いしたり、花瓶などの水の入った容器を載せたりしない  
漏電によって、感電や発火の原因になります。



ぬれ手禁止

- ぬれた手で、スイッチを操作しない  
感電の原因になります。



## お取り扱い・お手入れについて

 注意

禁止

- このエアコンは、一般家庭の人を対象とした空調を目的とするものですので、食品・動植物・精密機器・美術品・医療品等の保存など特殊用途には使用しない  
これらの品物の品質低下の原因になることがあります。また、エアコンの機能や性能の低下および故障の原因になることがあります。
- 燃焼器具と一緒に運転するときは、こまめに換気を行う  
換気が不十分な場合は、酸素不足の原因になることがあります。
- エアコンの風が直接あたる所に、燃焼器具を置かない  
燃焼器具の不完全燃焼の原因になることがあります。
- 電源プラグを抜くときは、電源コードを引っ張って抜かない  
コードの内部が断線して、発熱や発火の原因になることがあります。
- 長期間の使用などで、傷んだままの据付台などで使用しない  
室外機の落下につながり、けがなどの原因になります。
- 動植物に直接風をあてない  
動植物に悪影響を及ぼす原因になることがあります。
- 室外機の上に乗ったり、物を載せたりしない  
落下や転倒などにより、けがの原因になります。
- エアコンの下に他の電気製品や家財などを置かない  
水滴が滴下する場合があります、汚損や故障の原因になることがあります。



禁止

- 冷房・カラッと除湿・涼快運転中、窓や戸を開放した状態(部屋の湿度が80%を超えたまま)などで長時間運転をしない  
上下風向板に露がつき、ときには露が落ち、家財を濡らす原因になることがあります。
- 能力以上の負荷(冷房・暖房能力以上の広い部屋や多勢の人が居るなど)で使用しない  
設定温度に達しないことや、露が落ちて家財を濡らす原因になることがあります。
- 床面などにワックスを塗布するときは、運転をしない  
エアコン内部にワックスの成分が付着し、水漏れの原因となります。  
ワックス塗布後は十分換気を行ってから運転してください。



接触禁止

- 冷媒配管パイプや接続バルブにさわらない  
やけどの原因になります。
- 室外機の吸い込み口や底面、アルミフィンにさわらない  
けがの原因になります。
- フィルター掃除運転中に、室内機の上面に指や棒などを入れない  
けがや故障の原因になります。
- 上下風向板にさわらない  
やけどや故障の原因になります。



プラグを抜く

- 長期間使わない場合は、安全のため電源プラグをコンセントから抜く  
ホコリがたまって、発熱し火災の原因になることがあります。

## 移設・修理について

 警告

強制

- 修理は、お買い上げの販売店または、修理窓口に依頼する  
ご自分で修理をされ不備があると、感電や火災の原因になります。



強制

- エアコンを移動・再設置する場合は、お買い上げの販売店またはお客様ご相談窓口に依頼する  
ご自分で移動・再設置され、不備があると、水漏れや感電・火災の原因になります。

# フィルター掃除運転の動作確認

ご使用の前に

フィルター掃除運転の動作確認／リモコンの準備

電源プラグをコンセントに差し込んでください。  
電源プラグを抜き差しする場合は、5分以上待ってから差し込んでください。

- 自動的に、フィルター掃除ユニットが1往復する動作確認運転(「フィルター掃除」運転)を行います。(→P.40)

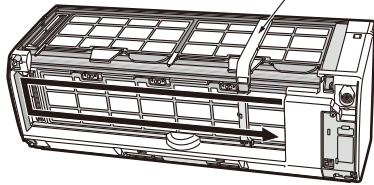

※イラストは説明のため、フロントパネルを取り外した状態です。  
フロントパネルを開けたり、取り外した状態でフィルター掃除運転を行わないでください。

- 動作確認運転は約8分間です。  
この間は、リモコンで運転操作をせずにお待ちください。



約8分間  
待って

- 動作確認運転は、電源が入ったときに自動的にを行うため、次のような場合も行います。

電源プラグがコンセントに差し込まれている状態での

- ・停電復旧時
- ・ブレーカー“ON”時

※「自動掃除なし」の設定に変更した場合は、動作確認運転を行いません。(→P.42)

- 動作確認運転は、可動パネル・上下風向板が閉じたまま送風運転を行い、「クリーン」ランプが点灯します。

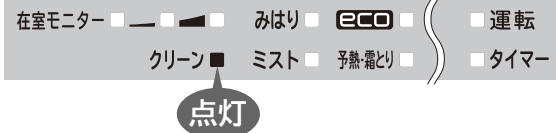

点灯

- 動作確認運転後に「クリーン」ランプが点滅したときは(→P.62)

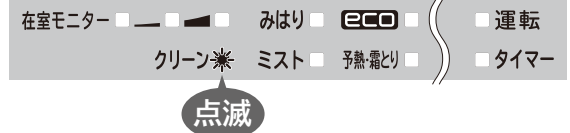

点滅

## リモコンの準備

### 乾電池を入れる

#### 1 電池ケースふたを開ける

- 突起部を押しながら、電池ケースふたを持ち上げる。

#### 2 単3形アルカリ乾電池2本を入れる

- +****-**を電池ケースの表示に合わせて正しく入れる。

#### 3 電池ケースふたを閉じる

- ふたを「カチッ」と音がするまで押し込む。

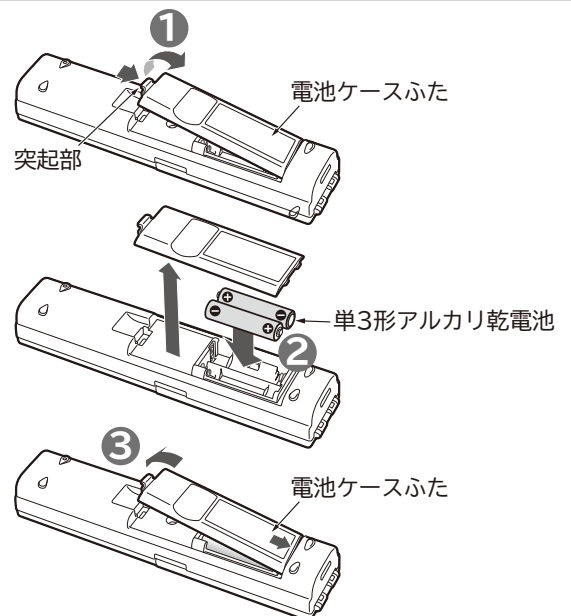

# リモコンの準備 (続き)

## 扉の開閉のしかた

### 扉の開けかた

- 左右側面の凹部で扉に指をかけ下に開ける。

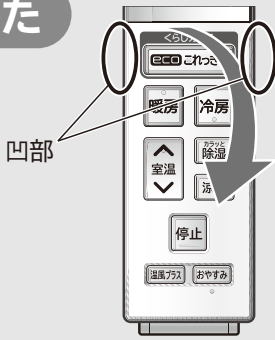

### 扉の閉じかた

- 「カチッ」と音がするまで扉上部を押してしっかり閉じる。

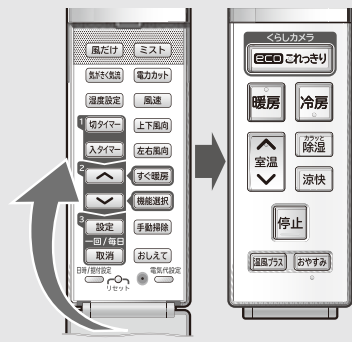

## 「リモコン」のワンポイントアドバイス

### ■ 乾電池について

- 必ずアルカリ乾電池を使用してください。
- アルカリ乾電池の寿命は、普通の使いかたで約1年です。乾電池の「使用推奨期限」に近いものや、付属品の「モニター用乾電池」は寿命が短くなります。
- 電池マーク が表示される、室内機の受信音がしない、お望みの運転ができないなどの症状が出たときは、乾電池を交換してください。
- 乾電池を交換した後や動作が正常でない場合は、必ずリセットスイッチを押してください。
- 乾電池を誤って使うと、液漏れや破裂の危険があります。乾電池の注意文をよく読み、特に次の点に注意してご使用ください。
  - (1) 乾電池の **+** (プラス)、**-** (マイナス) の向きは、電池ケースの表示どおりに正しく入れてください。
  - (2) 新しい乾電池と古い乾電池、種類の違う乾電池を混ぜて使わないでください。
  - (3) 充電式の乾電池(ニッケル水素など)は使わないでください。(サイズ、性能の一部が異なるため。)
  - (4) 長期間(1ヵ月以上)使用しないときは、乾電池を取り出しておいてください。万一液漏れしたときは、よく拭き取ってから、新しい乾電池を入れてください。

### ■ アドレス切換について

- 同じ部屋に2台の室内機を据え付けたときなど、リモコンの混信を防ぐときに使います。
- 設定するとリモコンの液晶に「B」が表示されます。

設定は、お買い上げの販売店にお問い合わせください。

### リモコン表示



## 現在年月日・現在時刻・据付位置を設定する

### ご注意

必ず現在年月日・現在時刻・据付位置を設定してください

「タイマー予約」「くらしカメラですぐ暖房」運転ができません。また、電気表示が正しく表示されません。

- 初めてお使いになるときは **①** ~ **⑨** (**③** ~ **⑨** は次ページ)まで全て設定してください。
- 乾電池を交換したときは **→ P.15**

(2013年2月15日午後1:30、右側壁ぎわ据付位置に設定する場合)

### 1 先の細いもので、 を押す

- 時刻 ▶ と 年 が点滅表示を始めます。

### リモコン表示



### 2 ←進む ←戻る を押し、年を合わせる

- 押し続けると早送りします。



次ページに続く

# リモコンの準備 (続き)

ご使用前に

リモコンの準備

## 3 設定 を押し、月日設定にする

- 時刻 と 月日 が点滅表示を始めます。



## 4 進む / 戻る を押し、月日を合わせる

- 押し続けると早送りします。



## 5 設定 を押し、時刻設定にする

- 月日の表示が点灯に変わり、時刻 と 午前 / 午後 が点滅表示を始めます。



## 6 進む / 戻る を押し、時刻を合わせる

- 押し続けると早送りします。



## 7 設定 を押し、据付位置設定にする

- が点滅表示を始めます。



## 8 進む / 戻る を押し、据付位置を合わせる

- 室内機を壁ぎわに据え付けた場合の「ecoこれっきり自動」運転 (→P.18)、「自動」風だけ」運転 (→P.27)、「風よけ」機能 (→P.30)、「eco運転」機能 (→P.36) を効果的にするために右図の設定を行ってください。

中央据付の場合

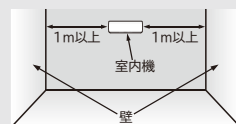

右側壁ぎわ据付の場合

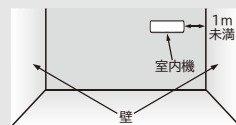

左側壁ぎわ据付の場合

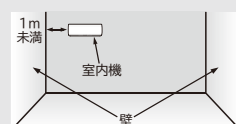

## 9 設定 を押す

- 据付位置の点滅表示が点灯に変わり設定完了。据付位置表示が、約10秒後に自動的に消灯し、現在時刻が点灯します。



## リモコン (扉を開けた状態)



- 2
- 3
- 4
- 5
- 6
- 7
- 8
- 9
- 10 先の細いもの

現在年月日・現在時刻・据付位置を修正するときは

## 10 日時/据付設定 を押し、2~9の操作をする

## リモコンの操作のしかた

- 運転や機能の設定をするときは、リモコンの先端の送受信部を室内機の受信部に向けてボタンを押します。室内機が受信すると、「ピッ」という受信音が出て、ランプが点灯します。  
(ランプが点灯しない機能もあります。)  
( エアコンの電源を入れた直後の約10秒間は、 )  
( リモコンのボタンを押しても受信しません。 )
- 受信できる距離は、正面で約7mです。室内に電子点灯形の照明器具がある場合は、受信距離が短くなったり、場合によっては送受信できなくなる場合があります。
- 運転停止状態で、約3分間操作しないと節電のため液晶表示を消灯します。ボタンを押すと再表示します。なお、「タイマー予約」「くらしカメラですぐ暖房」設定中は液晶表示を消灯しません。また、「暖房」「冷房」など運転を開始するボタンでは再表示しながら運転を開始します。
- リモコンはていねいに取り扱いください。落としたり、水がかかると送受信できなくなる場合があります。
- リモコンの点検について → P.58

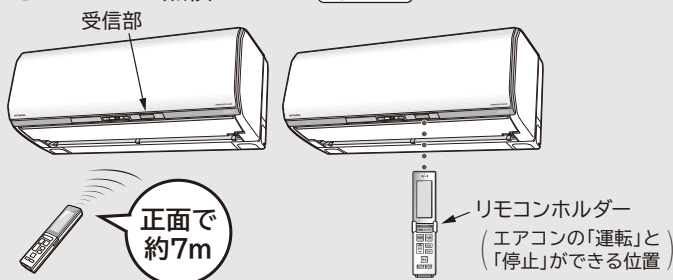

## 乾電池を交換したときは

- リモコンがお買い上げ時の設定に戻るため、現在年月日、現在時刻、据付位置、電気代・CO<sub>2</sub>排出量の基準値を本体からリモコンに受信させてください。
- 電源プラグを抜くと、本体もお買い上げ時の設定に戻るため、元の設定を本体からリモコンに送信できません。初めてお使いになるときと同様にリモコンを設定してください。 → P.13

### 1 運転を停止する

### 2 先の細いもので

リセットを押す

### 3 リモコンを室内機に向けて

おしえてを押す

- 前回運転の電気代が表示され → P.38、約10秒後に現在時刻が表示されます。
- 現在時刻が正しくないときは修正してください。 → P.14



## リモコンホルダーの使いかた

- リモコンは、リモコンホルダーで柱や壁に取り付けることができます。

### リモコンの取り付けかた

- 上から差し込む。

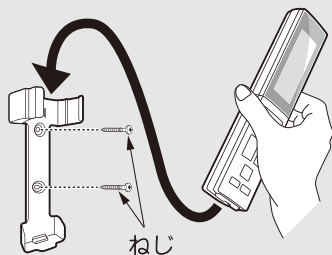

### リモコンの取り外しかた

- リモコンの上部を持って上方向に引き抜く。

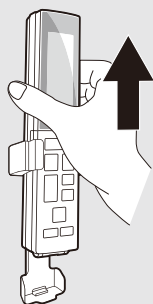

- リモコンを左右にねじって取り外さないでください。扉や電池ケースふたが外れる場合があります。

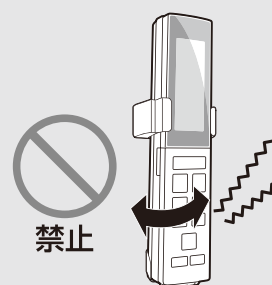

## ご注意

- 事前に取付場所から「運転」と「停止」ができることを確認してから取り付けしてください。
- 吹き抜けなどにより、室内機上部の天井が高い場合やリモコンホルダーの取付場所によっては、取り付けただけで「運転」や「停止」ができないことがあります。



# 運転の基本的な流れ

運転のしかた

運転の基本的な流れ

## 1 運転したいボタンを押す

### 自動で省エネ運転したいとき 暮らしカメラ ecoこれっきり

■ 暮らしカメラ ecoこれっきり を押すだけで

室温と外気温から運転の種類を自動選択

暖房	カラッと除湿	冷房
----	--------	----

+

「暮らしカメラ」で見て

省エネ	風向の自動調整 (気がきく気流)	風速の自動調整
-----	---------------------	---------

を行う「ecoこれっきり自動」運転を行います。 → P.18

### お好みで運転したいとき

室温を上げる	室温を下げる	湿度を下げる	
<b>暖房</b>	<b>冷房</b>	<b>カラッと除湿</b>	
→ P.22	→ P.23	→ P.24	
室温に適した湿度に下げる	風だけ運転をする	イオンミストを発生させる	おやすみ運転をする
<b>涼快</b>	<b>風だけ</b>	<b>ミスト</b>	<b>おやすみ</b>
→ P.26	→ P.27	→ P.37	→ P.48

- 「ピッ」と鳴り、押したボタンの運転を開始し、運転内容を表示します。
- 運転中に運転の種類を変えたときには、機械保護のため、約3分間運転を停止することがあります。

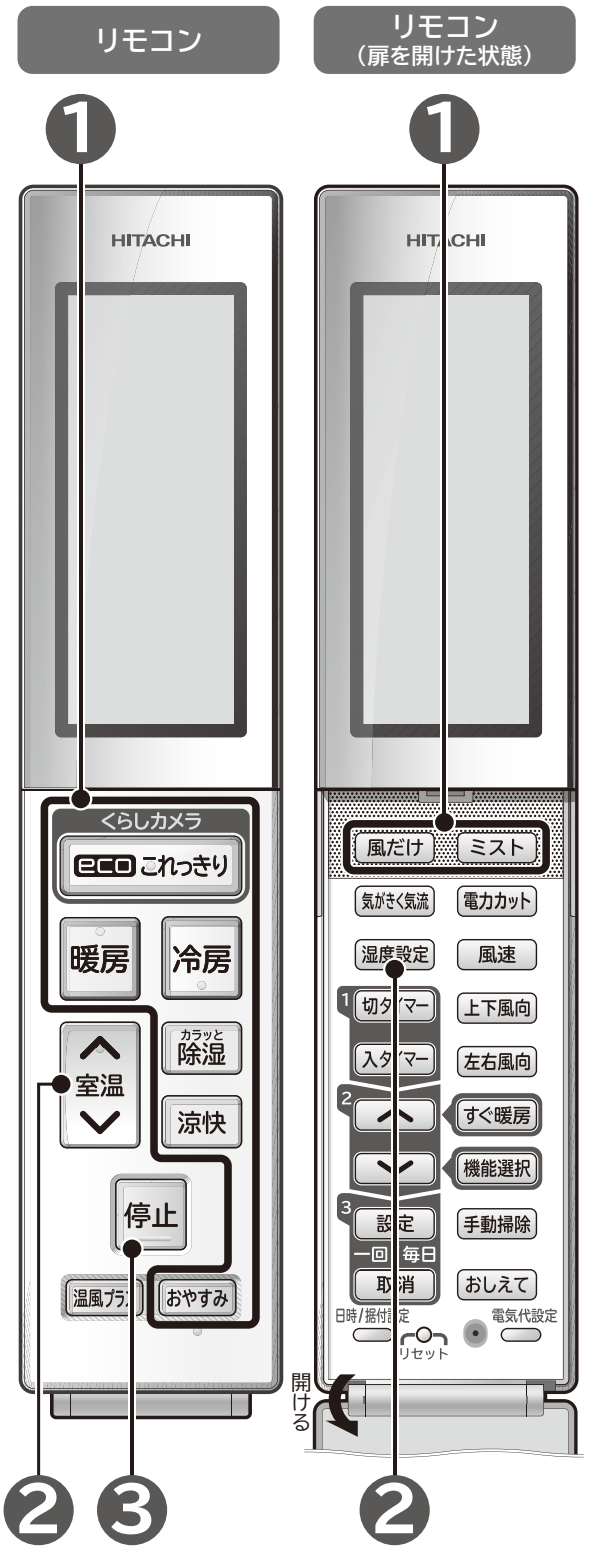



## 運転開始後の動き

可動パネルが自動的に開く  
 上下風向板が運転の種類に適した角度に自動的に開く  
 (左右風向板はリモコンの設定にしています。)

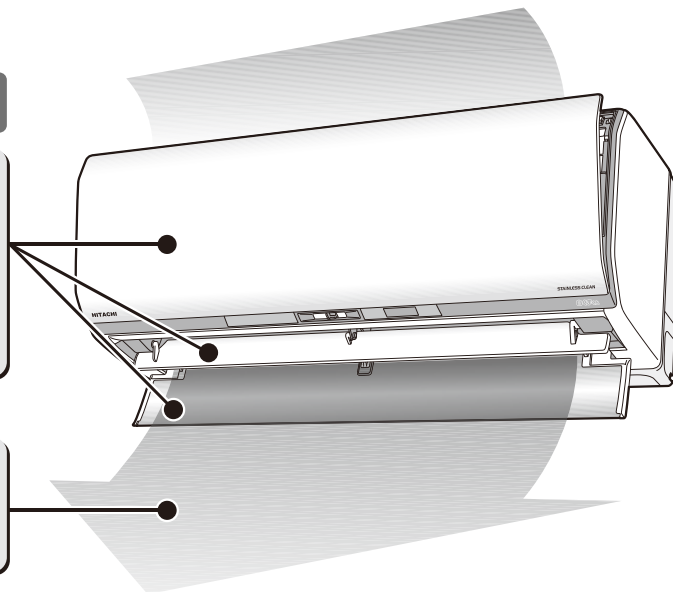

設定された温度・湿度になるように運転を制御

※在室人数、お部屋の条件・外気温によっては、設定温度や湿度にならない場合があります。

## 2 お好みで温度・湿度・風速・風向の設定を変えたり、いろいろな機能が使えます

※運転の種類によっては、変えられない、使えない機能もあります。→P.28

### 設定温度を変えるときは

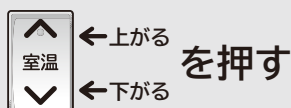

- ボタンを押すごとに、「ピッ」と鳴り、1℃ずつ変わります。
- 設定温度20℃では基準温度として「ピピッ」と鳴ります。
- 設定温度30℃では基準温度として「ピピピッ」と鳴ります。

### 設定湿度を変えるときは

湿度設定 を押す

- ボタンを押すごとに、「ピッ」と鳴り、5%ずつ下がります。

60% → 55% → 50% → 45% → 40%

- 設定湿度が40%のときにボタンを押すと60%に変わります。このとき基準湿度として「ピピッ」と鳴ります。
- 加湿する機能はありません。

## 3 運転の停止は 停止 を押す

- 「ピー」と鳴り、運転が止まります。

## 運転停止後の動き

運転停止(タイマーの予約は保持されます)

可動パネル・上下風向板が自動的に閉じる

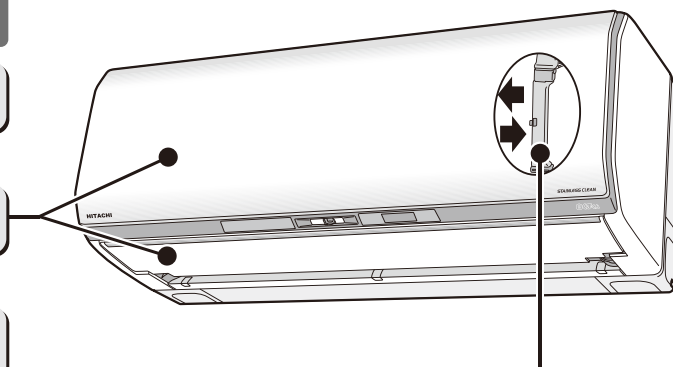

運転状況により「自動フィルター掃除」→P.40  
 「みはって霜取り」→P.22 を運転

- 設定状況により、「内部クリーン」「カビ見張り」を運転。→P.42





## 「ecoこれっきり自動」運転のワンポイントアドバイス(続き)

- 設定温度・湿度を自動的に調整する運転ですが、リモコンの設定温度の表示は変わりません。
- エアコンを運転したまま、約10分以上人を見つけれない場合は、下表の不在省エネ運転を行います。ただし、リモコンの設定温度の表示は変わりません。

自動で選択された運転の種類	運転内容
暖房	次の条件により設定温度を下げます。 <ul style="list-style-type: none"> <li>●人の動きの多いとき</li> <li>●お部屋の湿度の高いとき</li> <li>●日差しのあるエリアに人がいるとき</li> <li>●室内機の近くの比較的暖かいエリアに人がいるとき(暖房運転中は足下への送風のため)</li> <li>●複数の人が近くにいます</li> </ul>
冷房	次の条件により設定温度を上げます。 <ul style="list-style-type: none"> <li>●人の動きの少ないとき</li> <li>●お部屋の湿度の低いとき</li> <li>●日差しの少ないとき</li> <li>●室内機から少し離れた比較的涼しいエリアに人がいるとき(冷房運転中は天井面に沿った送風のため)</li> </ul>
カラッと除湿	次の条件により設定湿度を上げます。 <ul style="list-style-type: none"> <li>●人の動きの少ないとき</li> <li>●お部屋の湿度の低いとき</li> <li>●日差しの少ないとき</li> </ul>

自動で選択された運転の種類	不在省エネ運転の運転内容(人を見つけれない場合)
暖房	設定温度を最大で約6℃下げる。
冷房	設定温度を最大で約4℃上げる。
カラッと除湿	設定湿度を約5～10%上げる。

- 省エネ効果は、RAS-XP28Cで日立環境試験室で測定。洋室10畳。使用条件は、暖房時：外気温度2℃、設定温度23℃、風速“自動”において室温安定時の1時間あたりの積算消費電力量：通常暖房運転時約565Wh。「くらしカメラ[ecoこれっきり]」運転(暖房時)最小322Wh、活動状態は、在室人数は3人。室内機から2.5m離れた地点で3.0メートル相当(エクササイズなど)を想定。日射量が多い日中で、3人が近い範囲に存在し、3人の位置と日が差し込んでいるエリアの一致を想定。
- 室温が安定しているときにお部屋の人数が変わったことを見つけると、室温変化を事前に予測して省エネ運転します。

自動で選択された運転の種類	運転内容
暖房	お部屋の人数が増えたときに、人数の増加にあわせて前もって暖房能力を落として省エネします。(人数が減ったときは省エネを重視し、暖房能力は上げません。)
冷房	お部屋の人数が減ったときに、人数の減少にあわせて前もって冷房能力を落として省エネします。(人数が増えたときは省エネを重視し、冷房能力は上げません。)
カラッと除湿	お部屋の人数の増減による運転内容の変化はありません。

# ecoこれっきり自動(自動で省エネ)運転(続き)

## ■くらしカメラについて

「くらしカメラ」は人の動きと居場所、日差しと明るさを見つけます。運転中は「くらしカメラ」が青く点灯し、見つけた状態に応じて「在室モニター」ランプが点灯します。「ecoこれっきり自動」(→P.18)、「自動」風だけ(→P.27)、「風あて」「風よけ」(→P.30)、「気がきく気流」(→P.21)、「電力カット」(→P.34)、「eco」(→P.36)、「オートオフ」(→P.42)のときに働きます。

※「くらしカメラ」はプライバシーに配慮し、録画機能や画像を出力する機能はありません。

運転のしかた

### 「くらしカメラ」の見える範囲

「くらしカメラ」は約35秒ごとに回転しながら、左方向・正面・右方向の3方向を見ます。見える範囲はお部屋を上から見た場合で、室内機を中心に約150度の範囲で約7m先まで、お部屋を横から見た場合で、「くらしカメラ」の位置から下方向に約45度の範囲です。

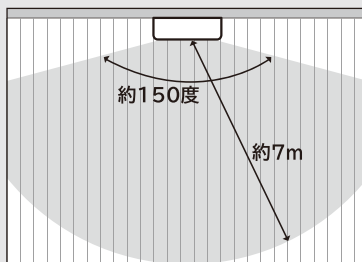

お部屋を上から見た場合

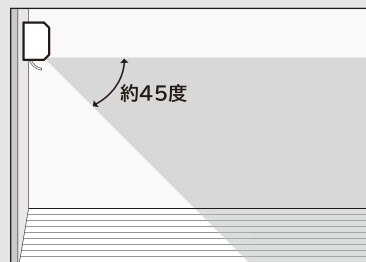

お部屋を横から見た場合

### 「くらしカメラ」で見つけることができる内容

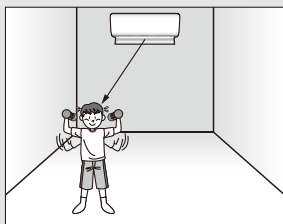

●人の動きの多い少ない

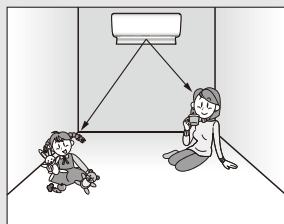

●人の人数と居場所

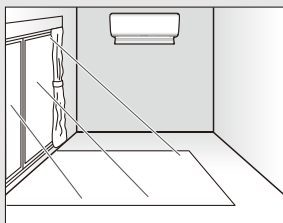

●日差しと明るさ

#### 室内機のランプ表示

在室モニター ■■■■ 人を見つけていない状態(不在)

在室モニター ■■■■<sup>点灯</sup> 人を見つけた状態

在室モニター ■■■■<sup>点灯</sup> 少数の人(2~3人程度)を目安として見つけた状態

在室モニター ■■■■<sup>点灯</sup> 多数の人(3~4人程度以上)を目安として見つけた状態

#### お知らせ

実際の人数が変化しても、在室モニターはすぐに変化しません。見つけるまで最短で約1分30秒かかります。



### 「くらしカメラ」のワンポイントアドバイス

- 「くらしカメラ」で以下の場所は見ることができません。
  - 室内機の真下や据え付けてある壁面。
  - 室内機と人の間に壁・ついたて・タンス・本棚などがある場所。
- 「くらしカメラ」は、人の上半身の形状で人を見つけます。そのため、以下のようなときには、正しく見つけることができないことがあります。
  - 寝転がっている人や乳幼児を見つけれないことがあります。
  - ペットは見つけれられません。
  - お部屋が暗いと、人を見つけれられません。
  - 床や壁の色と服装や頭部の色が似ていると、見つけにくくなります。
  - 帽子をかぶっていると、帽子の色や形状によっては、見つけられないことがあります。
  - テレビやポスターに映っている人を見つけることがあります。
  - ランプシェードを人として見つけることがあります。
- カメラ切**を設定すると、「くらしカメラ」を使ったすべての機能が使えなくなります。(→P.42)
- 「くらしカメラ」が汚れている場合には、綿棒などで掃除してください。

#### 〈見つけるまでの時間を調整するには〉

- 見つけるまでの時間が短いと感じる場合は、調整することができます。
- 運転停止中にリモコンを室内機に向けて **温度設定** を押しながら、**↑** を押し設定します。
- 室内機が受信すると「ピッ」と鳴ります。

表示	-3~0	+1	+2	+3
見つけるまでの時間	約1分30秒(お買い上げ時)	約2分30秒	約3分50秒	約5分



## ■気がきく気流について

「くらしカメラ」により人の動きを判断し、上下・左右風向板を自動的に調整する機能です。

### 気がきく気流の運転内容

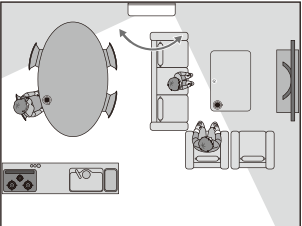
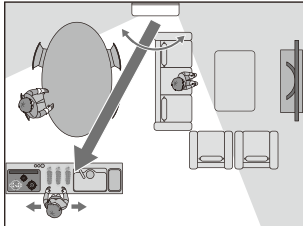
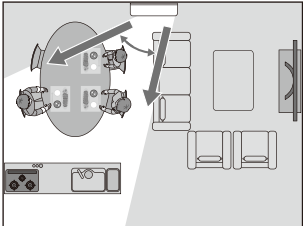
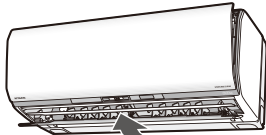
くつろぎ中(標準)	キッチンでの作業中	食事中	お部屋が暗くなったとき
 <p>人のいる範囲をスイング運転します。左右風向板は体感温度が最も高い人(暖房運転中は最も低い人)の位置でスイング運転が一時停止します。</p>	 <p>キッチンで動いている人の向きで一時停止しながら、人のいる範囲をスイング運転します。</p>	 <p>上下風向板は上向き(暖房運転中は下向き)でスイング運転します。左右風向板は人のいる範囲の左右に交互に向けます。</p>	 <p>上下風向板は運転の種類に応じた自動セット位置に、左右風向板は正面になります。約1時間後に上下風向板は上向きになります。お部屋が明るくなると、元の状態に戻ります。</p>

- 「くつろぎ中」「キッチンでの作業中」「食事中」の同じ状態が約30分以上続くと、風のあたりすぎを防止するために風向板の動きが停止することがあります。
- 風向板の動きが停止していても、現在と異なる状態を見つけると風向板の動きが再開します。
- 実際の状態が変化しても、風向板の動きはすぐに変化しません。最短でも約1分30秒かかります。

### 気がきく気流にするときは

運転中(暖房・冷房など)に **気がきく気流** を押す

- 「ピッ」と鳴り、気がきく気流を追加します。

### 元の運転に戻すときは

再度 **気がきく気流** を押す

- 「ピッ」と鳴り、元の運転に戻ります。

### 「気がきく気流」のワンポイントアドバイス



- 左右風向板と上下風向板で「気がきく気流」を行いますが、設定風速、設定温度と室温の差、お部屋のレイアウトなどにより実際に風が届かない場合があります。このようなときは左右風向設定機能(→P.30)、上下風向設定機能(→P.29)、風速設定機能(→P.32)をご使用ください。
- 「気がきく気流」の意図した動作をしない場合や、意図しない動作により、お年寄りや乳幼児に風をあてたくない場合には、左右風向設定機能(→P.30)、上下風向設定機能(→P.29)でお好みの位置に設定してください。
- 「気がきく気流」に設定した場合でも、「冷房」「カラッと除湿」「涼快」運転中にお部屋の温度・湿度が高い状態が続くと、露つきによる滴下を防止するため、左右風向板・上下風向板の角度が変化することがあります。温度・湿度が下がれば元の位置に戻ります。
- 上下スイング中(→P.29)に「気がきく気流」を設定すると、上下スイング運転は取り消しになります。
- 上下風向(左右風向)を押すと「気がきく気流」は取り消されます。
- カメラ切を設定すると、「気がきく気流」は使えなくなります。(→P.42)

#### リモコン表示

時刻 午後 1:30  
温度 23℃

暖房

風速 自動  
気がきく気流

気がきく気流表示

暖房・設定温度23℃  
風速“自動”・「気がきく気流」設定中のとき

#### リモコン (扉を開けた状態)







# 冷房(室温を下げる)運転

- 1** **冷房** を押す
  - 「ピッ」と鳴り、運転を開始し、運転内容を表示します。
- 2** 温度の調整は
 

↑  
室温  
↓

 調整範囲  
16~32℃
- 3** いろいろな機能の設定は → P.28
- 4** 運転の停止は **停止** を押す
  - 「ピー」と鳴り、運転が止まります。

**リモコン表示**

時刻 ▶ 午後 1:30

27℃

温度

冷房・設定温度27℃・  
風速“自動”・  
左右風向“正面”のとき

---

冷房

---

風速  
自動

---

**室内機のランプ表示**

点灯

■ 運転

---

在室モニター

クリーン  ミスト  予熱曇り

みはり  **eco**

タイマー

運転のしかた

冷房(室温を下げる)運転



## 「冷房」運転の ワンポイントアドバイス

- 外気温「22~43℃」でお使いください。  
22℃未満や43℃以上では、機械保護のため運転しないことがあります。
- 室内に冷房能力以上の熱源(多くの人がある、熱器具を使う)があると、“設定温度”に到達しないことがあります。
- 配管が長いと、冷房能力が若干低下します。

リモコン

2

4

1

<small>くらしカメラ</small>

eco どれっきり

暖房

冷房

↑  
室温  
↓

カラッと  
除湿

涼快

停止

温風プラス

おやすみ

23

# カラッと除湿(湿度を下げる)運転

再熱除湿方式で“自動”カラッと除湿／手動カラッと除湿／ランドリー／けつろ抑制運転を行います。(加湿する機能はありません。)

運転のしかた

カラッと除湿(湿度を下げる)運転

## 1 カラッと除湿 を押し、希望の除湿運転を選ぶ

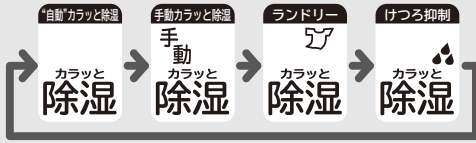

- ボタンを押すごとに、切り換わります。
- 「ピッ」と鳴り、運転を開始し、運転内容を表示します。

## 2 温度・湿度の調整は



調整範囲

“自動”カラッと除湿・ランドリー  
…自動設定温度の-3~+3℃、  
手動カラッと除湿…10~32℃、  
けつろ抑制…調整できません。

湿度設定

調整範囲

“自動”カラッと除湿・手動カラッと除湿…40~60%、  
ランドリー・けつろ抑制…調整できません。

## 3 いろいろな機能の設定は → P.28

## 4 運転の停止は [停止] を押し

- 「ピー」と鳴り、運転が止まります。

### リモコン表示

時刻 午後 1:30

“自動”カラッと除湿・  
設定湿度50%・  
風速“自動”・  
左右風向“正面”のとき



### 室内機のランプ表示

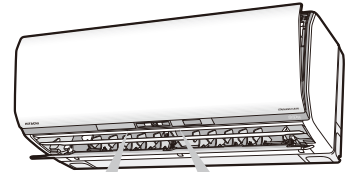

## 「カラッと除湿」運転のワンポイントアドバイス

- 室温が1℃以下では運転しません。(外気温「1~35℃」でお使いください。)
- 外気温が低いときは“設定温度”に達しないことがあります。
- 運転中に、室外機ファンが低速になったり、停止することがあります。
- 「“自動”カラッと除湿」「手動カラッと除湿」運転は、下記のように自動的に運転内容が変わります。

・ 設定温度に制御するために、設定温度より現在室温が低いときや、高いときは、自動的に運転内容が変わります。

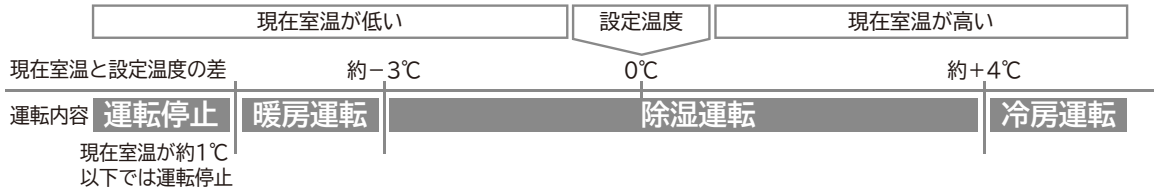

・ 自動的に運転内容を切り換える際に、お部屋の湿度が一時的に30%程度変動する場合があります。

- 「ランドリー」運転は
  - 洗濯物の量や材質によっては、乾きが遅くなる場合があります。
  - 室温をあまり上げたくない場合は、「“自動”カラッと除湿」の設定湿度40%、風速“急速パワフル”をお使いください。→ P.32
  - 室温・湿度が一時的に上がるため、人がいないときに使うことをおすすめします。
- 「けつろ抑制」運転は
  - すでに結露した露は取れません。
  - 外気温が低いときは室温が下がるため、人がいないときに使うことをおすすめします。
  - 暖房の「入タイマー」予約中に「けつろ抑制」運転をすることで、翌朝の結露を抑えながらお目覚めのときに合わせてお部屋を暖めておけます。

を押すごとに、運転内容が変わります。

ボタンを押すと	こんなときに	運転の内容
<p>カラッと 除湿</p> <p>(“自動”カラッと除湿)</p>	<p>ジメジメする ときに</p>	<ul style="list-style-type: none"> <li>● ボタンを押したときの室温をほぼ設定温度とします。 (室温12℃以下は13℃、13～22℃は室温+2℃、23～26℃未満は室温、 26℃以上は26℃。)</li> <li>● 目標湿度前後まで下がれば、運転を一時的に停止します。 上がれば運転を再開します。</li> </ul>
<p>手動 カラッと 除湿</p> <p>(手動カラッと除湿)</p>	<p>ジメジメする ときにお好みの 温度・湿度に 調整したい とき</p>	<ul style="list-style-type: none"> <li>● 設定温度・湿度をお好みの温度・湿度に調整することができます。</li> <li>● 設定湿度前後まで下がれば、運転を一時的に停止します。 上がれば運転を再開します。</li> </ul>
<p>ア カラッと 除湿</p> <p>(ランドリー)</p>	<p>洗濯物の乾燥を 早めたいとき</p>	<ul style="list-style-type: none"> <li>● 除湿、暖房の組み合わせで、洗濯物乾燥優先の運転をします。 そのため室温・湿度が一時的に上がります。</li> <li>● 3時間切タイマーが設定されます。</li> <li>● 運転停止後のリモコンに表示される運転の種類は「ランドリー」を運転する前の表示に戻ります。</li> </ul>
<p>カラッと 除湿</p> <p>(けつろ抑制)</p>	<p>冬場、窓の結露を 抑えたいとき</p>	<ul style="list-style-type: none"> <li>● 湿度を下げることを優先した運転をします。そのため室温は下がります。 室温が約1℃未満になると運転を停止します。</li> <li>● 2時間切タイマーが設定されます。</li> <li>● 運転停止後のリモコンに表示される運転の種類は「けつろ抑制」を運転する前の表示に戻ります。</li> </ul>



### ■「タイマー」運転との併用について

- 「ランドリー」と「けつろ抑制」運転は、「入タイマー」「切タイマー」運転はできませんが、**おやすみ** を使って30分、1、2、3…、9時間タイマー、または連続運転に設定できます。

→ P.48

### ■カラッと除湿の能力について

- 室内に冷房能力以上の熱源(多くの人が居る・熱器具を使う)があると、“設定温度”に到達しないことがあります。
- 室内に除湿能力以上の熱源および湿気の浸入、発生があると“設定湿度”に到達しないことがあります。

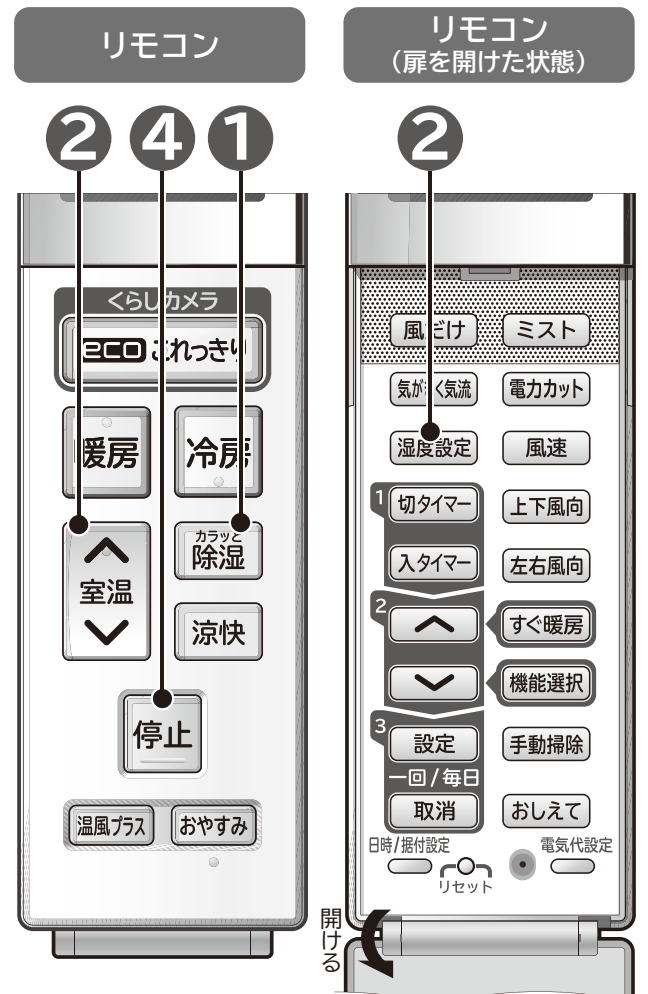

# 涼快 (室温に適した湿度に下げる) 運転

“自動”涼快運転は、室温と外気温から自動設定した室温(約24~28℃)に適した湿度に下げる運転をします。お好みの温度・湿度に設定したい場合には手動涼快運転をおすすめします。(加湿する機能はありません。)

## 1 涼快 を押し、希望の涼快運転を選ぶ

- ボタンを押すごとに切り換わります。
- 「ピッ」と鳴り、運転を開始し、運転内容を表示します。

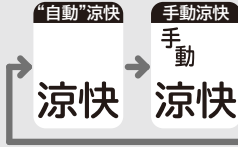

## 2 温度・湿度の調整は



調整範囲

“自動”涼快…自動設定温度の-3~+3℃  
手動涼快…16~32℃

調整範囲

“自動”涼快…調整できません。  
(自動的に50~60%に設定されます。)  
手動涼快…40~60%

湿度設定

## 3 いろいろな機能の設定は → P.28

## 4 運転の停止は 停止 を押す

- 「ピー」と鳴り、運転が止まります。

### リモコン表示

時刻 午後 1:30

“自動”涼快・  
風速“自動”・  
左右風向“正面”のとき

涼快



### 室内機のランプ表示

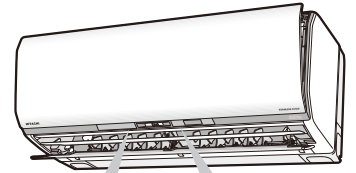

- 在室モニター
- みはり
- ECO
- 点灯
- 運転
- タイマー
- クリーン
- ミスト
- 予熱曇り

## 「涼快」運転の ワンポイントアドバイス



- 冷房の苦手な方におすすめです。
- 運転中に、室外ファンが低速になったり、停止することがあります。
- 外気温「25~35℃」でお使いください。

- 設定温度は、外気温と室内の温度を検知して、1時間ごとに24℃から28℃の範囲で自動的に設定されます。
- 設定湿度は、設定温度により自動的に設定されます。

自動設定温度 24℃ 25℃ 26℃ 27℃ 28℃

自動設定湿度 60% 55% 50%

※室温が設定温度に達しても、設定湿度にならない場合は、運転を続けることがあります。

- 温度を制御するために、設定室温より現在室温が低いときや、高いときは、運転内容が自動的に変わります。

現在室温が低い	設定温度	現在室温が高い
現在室温と設定温度の差 約-3℃	約-1℃ 0℃	約+4℃
運転内容 運転停止	涼快断続運転	涼快運転
運転と停止の繰り返し		

- 在室人数・部屋の条件・外気温によっては、設定温度や湿度にならない場合があります。
- 室温を下げたいときや、湿度よりも温度を優先したいときは、「冷房」運転をおすすめします。(→ P.23)
- 室内に冷房能力以上の熱源(多くの人が居る・熱器具を使う)がありますと、「設定温度」に到達しないことがあります。
- 室内に除湿能力以上の熱源および湿気の浸入、発生があると「設定湿度」に到達しないことがあります。

### リモコン

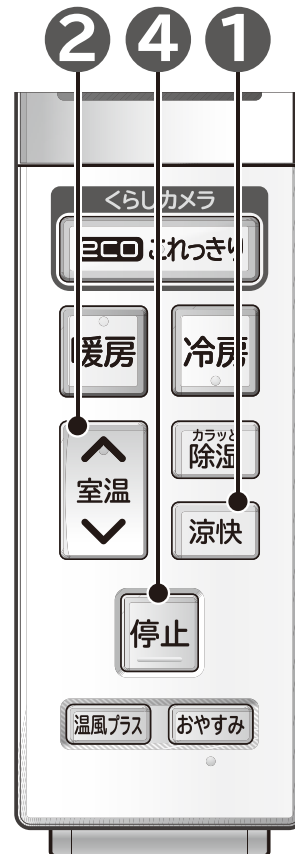

### リモコン (扉を開けた状態)



開ける

運転のしかた

涼快(室温に適した湿度に下げる)運転

# 風だけ(風にあたって涼む、お部屋の空気を循環させる)運転

扇風機のように風にあたって涼みたいときや、お部屋の空気を循環したいときにおすすめします。

**ご注意** 風だけ運転では室温・湿度の調整はできません。  
(冷房・暖房・除湿運転などは行いません。)

運転の種類	運転の内容
“自動”風だけ	<ul style="list-style-type: none"> <li>● 外気温と日付から運転内容が変わります。運転内容を決定するまでに約1分かかります。</li> <li>■ 冷房シーズンもしくは外気温が高いときは「風にあたって涼む」運転を行います。                     <ul style="list-style-type: none"> <li>● 上下・左右風向板は人のいる範囲をスイング運転します。</li> <li>● 風速“自動”設定時はお部屋の温度、お部屋にいる人の動きの多い少ないと居場所に応じて、風速を自動的に調整します。</li> </ul> </li> <li>■ 暖房シーズンなどの外気温が低いときは「お部屋の空気を循環させる」運転を行います。                     <ul style="list-style-type: none"> <li>● 上下風向板は下向きに、左右風向板は人のいるエリアをよけるように向けます。</li> <li>● 風速“自動”設定時はお部屋の温度に応じて、風速を自動的に調整します。</li> </ul> </li> </ul>
“手動”風だけ	<ul style="list-style-type: none"> <li>● お好みの位置に送風します。左右風向設定機能(→P.30)、上下風向設定機能(→P.29)でお好みの位置を設定してください。</li> <li>● 風速“自動”設定時はお部屋の温度に応じて、風速を自動的に調整します。</li> </ul>

## 1 「風だけ」を押し、希望の風だけ運転を選ぶ

● ボタンを押すごとに切り換わります。



- 「ピッ」と鳴り、運転を開始し、運転内容を表示します。
- 「“自動”風だけ」運転のときは、「くらしカメラ」が動作します。  
(→P.20)

## 2 いろいろな機能の設定は(→P.28)

## 3 運転の停止は「停止」を押し

● 「ピー」と鳴り、運転が止まります。

### リモコン表示

“自動”風だけ・風速“自動”のとき

“手動”風だけ・風速“自動”・左右風向“正面”のとき

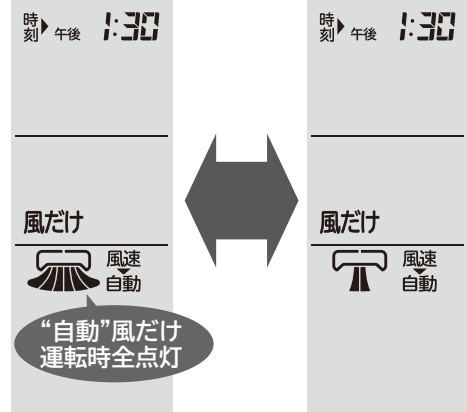

● 「風だけ」を押すごとに切り換わります。

### 室内機のランプ表示

“自動”風だけ運転時青く点灯

“自動”風だけ運転時見つけた状態に応じて点灯

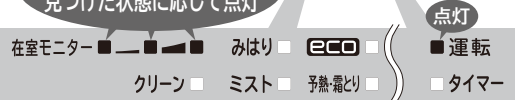

※「在室モニター」ランプについては(→P.20)

リモコン

リモコン  
(扉を開けた状態)



## 「風だけ」運転のワンポイントアドバイス

- 「“自動”風だけ」運転中に「左右風向」「上下風向」を押すと、「“手動”風だけ」運転になります。
- リモコンの年月日設定(→P.13)がされていないと、「“自動”風だけ」運転の内容が正しく決定されないことがあります。

運転のしかた

風だけ(風にあたって涼む、お部屋の空気を循環させる)運転



# 運転の種類と使える機能

○は組み合わせて使える機能です。△は予約機能です。組み合わせて予約できますが、運転する条件になるまで、運転しません。×は組み合わせて使うことができない機能です。

運転の種類	使える機能										
	室温 ↑ ↓	湿度設定	くらしカメラ ecoこれっきり	電力カット	温風プラス	ミスト	おやすみ	風速	左右風向	上下風向	気がきく気流
	→P.17	→P.17	→P.36	→P.34	→P.35	→P.37	→P.48	→P.32	→P.30	→P.29	→P.21
くらしカメラ ecoこれっきり	○	×	△	○	×	○	○	○	○	○	○
暖房	○	×	○	○	○	○	○	○	○	○	○
冷房	○	×	○	○	×	○	○	○	○	○	○
カラッと除湿 カラッと除湿 手動	○	○	○	○	×	○	○	○	○	○	○
カラッと除湿 「ランドリー」	○	×	×	×	×	○	○	○	○ (風あて、風よけは設定不可)	○	×
カラッと除湿 「けつろ抑制」	×	×	×	×	×	○	○	○	○ (風あて、風よけは設定不可)	○	×
涼快 涼快 手動	○	○ (手動涼快のみ)	○	○	×	○	○	○	○	○	○
ミスト	×	×	×	×	×	△	○	○	○	○	○
おやすみ	○	○ (カラッと除湿 手動涼快のみ)	×	○	×	○	△	×	○ (風あて、風よけは設定不可)	○	×
風だけ	×	×	×	×	×	○	○	○	○ (“手動”風だけのみ)	○ (“手動”風だけのみ)	×

いろいろな機能の使いかた

運転の種類	使える機能							機能選択		タイマー予約		手動掃除 →P.40	すぐ暖房 →P.33
	カビ見張り →P.42	内部クリーン →P.42	カメラ切 →P.42	オートオフ →P.42	快眠 →P.42	セーブ →P.42	自動掃除なし →P.42	切タイマー 設定 一回/毎日 →P.46	入タイマー 取消	手動掃除 →P.40	すぐ暖房 →P.33		
くらしカメラ ecoこれっきり	△	△	○	△	△	○	○	○				△	
暖房	△	△	△	△	△	○	○	○				△	
冷房	△	△	△	△	△	○	○	○				×	
カラッと除湿 カラッと除湿 手動	△	△	△	△	△	○	○	○				△	
カラッと除湿 「ランドリー」	△	△	△	×	△	○	○	×	× (入タイマー予約中の「ランドリー」運転は可能)			△	
カラッと除湿 「けつろ抑制」	△	△	△	×	△	○	○	×	× (入タイマー予約中の「けつろ抑制」運転は可能)			△	
涼快 涼快 手動	△	△	△	△	△	○	○	○				×	
ミスト	△	△	△	×	△	○	○	○				△	
おやすみ	△	△	△	×	△	○	○	×	× (入タイマー予約中の「おやすみ」運転は可能 →P.48)			△	
風だけ	△	△	△	×	△	○	○	○				△	

手動掃除は運転停止中の機能であり、他の機能と組み合わせできません。

運転の種類と使える機能



# 上下風向設定機能

※必ずリモコンで操作してください。  
手で動かすと、故障の原因となります。

運転中の上下風向が変えられる機能です。お買い上げ時は、自動的に設定された風向になっています。通常、上下風向板の操作は特に必要ありません。

## 風向を変えるときは

運転中に **上下風向** を押す

●ボタンを押すごとに切り換わります。

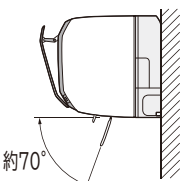
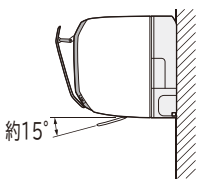
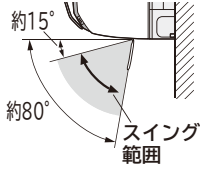
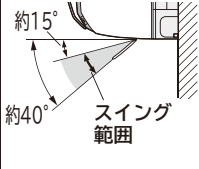
ボタンを押すと	上下風向の内容		
<p>自動セット または前回の お好み位置</p> <p>↓</p> <p>スイング</p> <p>↓</p> <p>お好み位置 停止</p>	<p>●「ecoこれっきり自動」運転中は運転の種類に適した風向に自動で変わります。</p> <p>●「暖房」運転時の「予熱」「霜取り」運転中は、風向を自動的に上向きにし、冷風感を抑える制御を行います。</p>	<p>暖房運転</p>  <p>約70°</p>	<p>冷房/カラッと除湿/涼快/イオンミスト/“手動”風だけ運転</p>  <p>約15°</p>
	<p>●スイング運転中に運転を停止し、再び運転した場合もスイング運転が継続されます。</p>	<p>暖房運転</p>  <p>約15° 約80° スイング範囲</p>	<p>冷房/カラッと除湿/涼快運転</p>  <p>約15° 約40° スイング範囲</p>
	<p>●上下スイング中にお好みの位置になったら、<b>上下風向</b> を押して止めてください。</p> <p>●お好み位置にセットした状態で運転を停止し、再び運転するとお好み位置にセットされます。</p> <p>●運転の種類を切り換えると、お好み位置から運転の種類に応じた自動セット位置に変わります。</p>		

## 「お好み」位置から「自動セット」位置に戻すときは

●風だけ(風だけ)運転を行う。→自動セット位置に戻したい運転(暖房 など)を行う。

## 「上下風向設定」のワンポイントアドバイス

●上下スイングを設定しても、次の場合はスイングしません。

運転の種類	上下スイングしないのは
暖房	<ul style="list-style-type: none"> <li>●「予熱」「霜取り」運転中</li> <li>●設定温度になったとき</li> </ul>
冷房	<ul style="list-style-type: none"> <li>●お部屋の温度・湿度が高い状態が続いているとき</li> </ul>
カラッと除湿	<ul style="list-style-type: none"> <li>●室温が1℃以下のとき</li> <li>●設定湿度になったとき</li> <li>●お部屋の温度・湿度が高い状態が続いているとき</li> </ul>
涼快	<ul style="list-style-type: none"> <li>●室温が設定温度より低く、運転を停止しているとき</li> <li>●お部屋の温度・湿度が高い状態が続いているとき</li> </ul>

## ⚠ 注意

「冷房」「カラッと除湿」「涼快」運転中、上下スイング運転または、上下風向板を下向きにしたままで長時間運転しないでください

長時間このような運転をしますと、上下風向板に露がつき、ときには露が落ちて家財などを濡らす原因になることがあります。

●「冷房」「カラッと除湿」「涼快」運転中にお部屋の温度・湿度が高い状態が続くと、露つきによる滴下を防止するため、上下風向板の角度が変化することがあります。温度・湿度が下がれば元に戻ります。

●上下風向板を運転の種類に適した「自動セット」位置から「お好み」位置に変えた場合、「設定温度」に到達しないことがあります。

リモコン  
(扉を開けた状態)



いろいろな機能の使いかた

上下風向設定機能

# 左右風向設定機能

※必ずリモコンで操作してください。  
手で動かすと、故障の原因となります。

運転中の左右風向が変えられる機能です。お買い上げ時は、「正面」風向になっています。

## 風向を変えるときは

運転中に **左右風向** を押す

- ボタンを押すごとに切り換わります。
  - 左右風向の角度に応じて、設定風速よりも若干風速が上がります。  
(左右スイング運転中は除きます。)
  - 左右スイング運転中のリモコンの左右風向板表示と、実際の左右風向板動作は同期しません。
  - 左右スイング運転中に運転を停止し、再び運転した場合も左右スイング運転が継続されます。
- 「お好み」位置について
  - 左右スイング運転中に **左右風向** を押すと、リモコンの左右風向板表示が停止し、実際の左右風向板がリモコンの表示位置に移動します。
  - 左右風向板のスイング範囲を5分割した位置で指定できます。



## リモコン表示

時刻 午後 1:30  
温度 23℃

## 暖房

風速 自動  
左右風向表示

暖房・設定温度23℃・  
風速“自動”・  
左右風向“正面”のとき

## 「左右風向設定」のワンポイントアドバイス

- リモコンで左右スイングを設定しても、次の場合は室内機の左右風向板はスイングしません。



運転の種類	左右スイングしないのは
暖房	<ul style="list-style-type: none"> <li>● 「予熱」「霜取り」運転中</li> <li>● 設定温度になったとき</li> </ul>
カラッと除湿	<ul style="list-style-type: none"> <li>● 室温が1℃以下のとき</li> <li>● 設定湿度になったとき</li> <li>● お部屋の温度・湿度が高い状態が続いているとき</li> </ul>
涼快	<ul style="list-style-type: none"> <li>● 室温が設定温度より低く、運転を停止しているとき</li> <li>● お部屋の温度・湿度が高い状態が続いているとき</li> </ul>

## 注意

「冷房」「カラッと除湿」「涼快」運転中、左右スイング運転をしたままで長時間運転しないでください

長時間このような運転をしますと、左右風向板に露がつき、ときには露が落ちて家財などを濡らす原因になることがあります。

- 「冷房」「カラッと除湿」「涼快」運転中にお部屋の温度・湿度が高い状態が続くと、露つきによる滴下を防止するため、左右風向板の角度が変化することがあります。温度・湿度が下がれば元に戻ります。
- 上下スイング中 (→P.29) に「気がきく気流」「風あて」「風よけ」を設定すると、上下スイング運転は取り消しになります。

## リモコン (扉を開けた状態)



開ける

いろいろな機能の使いかた

左右風向設定機能

## ■風あて／風よけ機能について

お部屋にいる人の居場所を「くらしカメラ」で見つけて、自動的に風向を変える機能です。「くらしカメラ」が青く点灯し、見つけた状態に応じて「在室モニター」ランプが点灯します。➡P.20

### 風あての運転内容

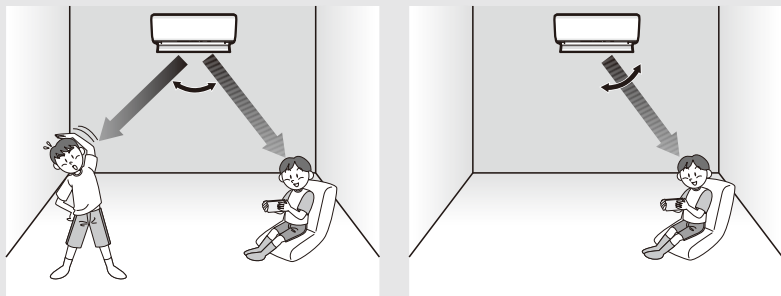

上下・左右風向板の両方が人のいる範囲でスイング運転を行います。

### 風よけの運転内容

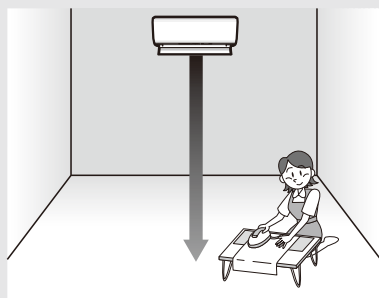

左右風向板は人のいるエリアのとなりのエリアへ向けます。  
上下風向板は運転の種類に応じた自動セット位置 ➡P.29 になります。

## 「風あて」「風よけ」のワンポイントアドバイス



- 左右風向板と上下風向板で「風あて」「風よけ」を行います。設定風速、設定温度と室温の差、お部屋のレイアウトなどにより実際に風が届かない、風がよけない場合があります。このようなときは左右風向設定機能、上下風向設定機能 ➡P.29、風速設定機能 ➡P.32 をご使用ください。
- 「風あて」「風よけ」の意図した動作をしない場合や、意図しない動作により、お年寄りや乳幼児に風をあてたくない場合には、左右風向設定機能、上下風向設定機能 ➡P.29 で好みの位置に設定してください。
- 「風あて」「風よけ」に設定した場合でも、「冷房」「カラッと除湿」「涼快」運転中にお部屋の温度・湿度が高い状態が続くと、露つきによる滴下を防止するため、左右風向板・上下風向板の角度が変化することがあります。温度・湿度が下がれば元の位置に戻ります。
- 上下スイング中 ➡P.29 に「風あて」「風よけ」を設定すると、上下スイング運転は取り消しになります。
- 上下風向 を押すと「風あて」「風よけ」は取り消しされます。
- カメラ切 を設定すると、「風あて」「風よけ」が使えなくなります。➡P.42

# 風速設定機能

運転中の風速が変えられる機能です。

## 風速を変えるときは

運転中に **風速** を押す

- ボタンを押すごとに「ピッ」と鳴り、切り換わります。
- 風速“自動”設定時は、標準設定として「ピピッ」と鳴ります。
- 運転停止中に **風速** を押して、運転開始時の風速をあらかじめ設定することができます。風速の表示は運転を開始しないと、約10秒後に消えます。

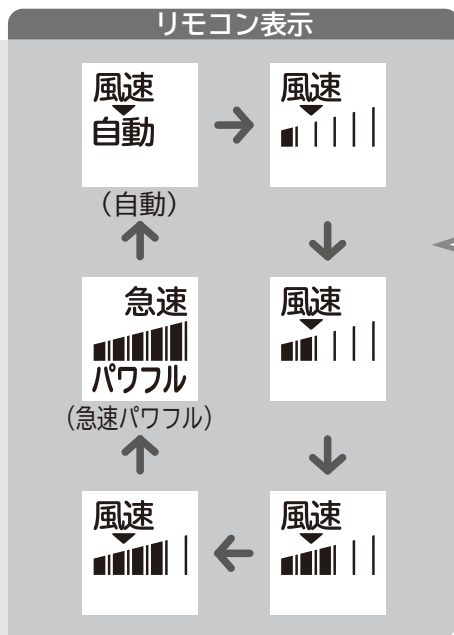

## 「風速設定」のワンポイントアドバイス

### ● 風速“自動”について

運転の種類	風速“自動”の内容
	<ul style="list-style-type: none"> <li>● 運転の種類に見合った風速設定となります。 ( <b>風速</b> を押すたびに“自動”と“■■■■” “■■■■”が選べます。 )</li> <li>● 「ecoこれっきり自動」運転中は、風速も“自動”に設定することをおすすめします。送風音が気になるときは“■■■■”または“■■■■”にしてください。</li> </ul>
	● 吹き出す風の温度によって自動的に風速が変わり、設定温度になると、ごく弱い風になります。
	● 設定温度より現在室温が高いときは強い風で、設定温度になると、やや弱い風になります。
	● 設定温度より現在室温が低いときは“■■■■”相当、高いときは“■■■■”相当になります。

### ● 風速“急速パワフル”について

- 設定温度と室温の差が大きい状態が続いた場合、室温を設定温度に近づけることを優先するため、風速を設定よりも上げることがあります。この場合、冷房・暖房能力が最大となる運転を行います。
- 冷房・暖房能力を優先するため、送風音が大きくなります。送風音が気になる場合は、**風速** を押して風速“自動”またはお好みの風速にしてください。
- 暖房運転中に、風が冷たく感じる場合やお部屋が暖かくなった後に静かな運転を行いたい場合は、風速“自動”でお使いになることをおすすめします。
- 風速“自動”以外に設定していても、室温条件によっては、風速が変化することがあります。
- 風速“■■■■”“■■■■”設定中は能力がやや低下します。



いろいろな機能の使いかた

風速設定機能



# くらしカメラですぐ暖房機能

あらかじめ暖房運転したい時刻を予約しておく  
自動的に予熱運転を開始し、予約時刻を目安に暖房  
ボタンを押すだけで、すばやく温風を出す機能です。

## ご注意

現在時刻を合わせて(→P.13)、1回以上運転してから設定して  
ください。「くらしカメラですぐ暖房」機能はできません。

例 (午前7:30にすぐ暖房①を予約)

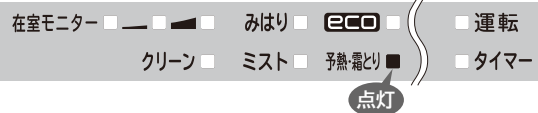
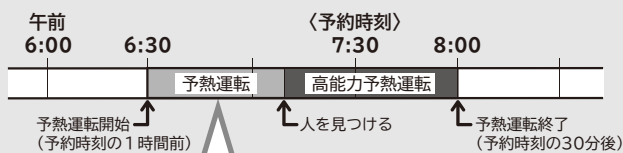

## 予約するときは

**1** 「すぐ暖房」を押して「<sup>すぐ</sup>暖房」または「<sup>すぐ</sup>暖房」を選ぶ

- 「すぐ暖房①」と「すぐ暖房②」で2つの時刻を予約できます。例えば起床時刻と帰宅時刻を予約できます。
- リモコン表示が「冷房」「涼快」のときは設定できません。
- ボタンを押すごとに切り換わります。
- 前回予約した時刻が表示されます。

## リモコン表示



**2** 進む ← を押し、暖房運転をしたい時刻を設定する



**3** リモコンを室内機に向けて「設定」を押す

- 「ピッ」と鳴ったことを確認してください。
- ①または②が点灯に変わります。
- 予約時刻を変更したい場合や2つ目の時刻を予約したい場合は、もう一度①に戻ってください。



## 運転するときは

**4** 予約時刻を目安に「暖房」を押す

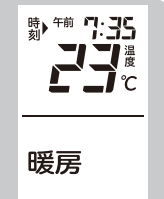

## 予約を取り消しするときは

**5** 「すぐ暖房」を押して、取り消したいすぐ暖房(「<sup>すぐ</sup>暖房」または「<sup>すぐ</sup>暖房」)を選ぶ



**6** リモコンを室内機に向けて「取消」を押す

- 「ピピッ」と鳴ります。
- 約10秒後にすぐ暖房表示が消灯し、現在時刻が点灯します。

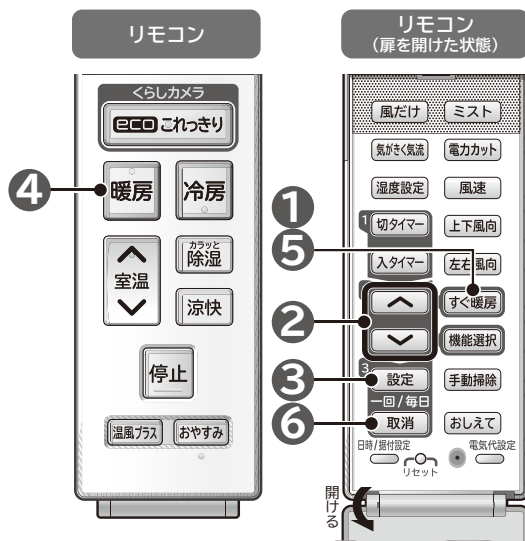

## 「くらしカメラですぐ暖房」機能のワンポイントアドバイス

- 設定中は、運転を停止しているときに「すぐ」と「①」または「②」がリモコンに表示されます。
- 温風が出るまでの時間は、お使いの環境によって異なることがあります。
- 温風をすばやく出すために、予約時刻の約1時間前から約30分後まで自動的に予熱運転を行います。このとき、約350Wの電力を消費します(RAS-XP28Cにおいて外気温2℃時)。
- 予熱運転中は「予熱・霜とり」ランプが点灯し、室内機ファンが回転します。このとき温風が出ることや冷媒音などの運転音がすることがあります。
- 予熱運転中は「くらしカメラ」が動作します。「くらしカメラ」で人を見つけると、より早く温風を出すために予熱運転の能力を上げます。このとき、約380Wの電力を消費します(RAS-XP28Cにおいて外気温2℃時)。「くらしカメラ」「在室モニター」ランプは点灯しません。
- 室温が約18℃以上もしくは外気温が約10℃以上のときは、予熱運転を行いません。
- 予熱運転の開始時や保護機能が働いたときには、温風がすぐに出ないことがあります。
- 「くらしカメラですぐ暖房」機能の設定は、一度設定すると、取り消しする、または「冷房」「涼快」運転を行うまでは記憶しています。

いろいろな機能の使いかた

くらしカメラですぐ暖房機能



# 電力カット運転機能

省エネ推奨温度に設定温度を自動的に変更し、省エネ運転を行います。  
また、運転中の最大消費電力を抑えます。そのため、快適性が損なわれることがあります。

## 電力カット運転にするときは

### 運転中(暖房・冷房など)に **電力カット** を押す

- 「ピッ」と鳴り、「電力カット」運転になります。
- 「くらしカメラ」が青く点灯し、見つけた状態に応じて「在室モニター」ランプが点灯します (→P.20)。
- 運転中の最大電流と最大能力を制限します。
- 「風あて」運転を行います (→P.30)。(「気がきく気流」「風よけ」設定中は除く。)
- 「電力カット」運転は次のような内容となります。

運転の種類	運転内容
	<ul style="list-style-type: none"> <li>●自動で選択された運転の種類「eco運転」機能 (→P.36) および「電力カット運転」機能を組み合わせた内容となります。</li> <li>●温度の微調整は取り消しされます。</li> </ul>
	<ul style="list-style-type: none"> <li>●省エネ推奨温度(20℃)に設定温度を自動的に変更します。</li> <li>●設定温度が20℃より低いときには設定温度は変わりません。</li> </ul>
	<ul style="list-style-type: none"> <li>●省エネ推奨温度(28℃)に設定温度を自動的に変更します。</li> <li>●設定温度が28℃より高いときには設定温度は変わりません。</li> </ul>
	<ul style="list-style-type: none"> <li>●設定湿度を60%に自動的に変更します。</li> <li>●設定温度は変わりません。</li> </ul>

## リモコン表示

時刻 午後 1:30  
電力カット  
20℃  
温度

## 暖房

風速 自動  
風あて

電力カット・暖房・  
設定温度20℃・  
風速“自動”のとき

## 元の運転に戻すときは

### 再度 **電力カット** を押す

- 「ピッ」と鳴り、元の運転に戻ります。
- 設定温度・湿度は元に戻りません。

↑ 室温 ↓ 湿度設定 で変更してください。(→P.17)

## お知らせ

運転の種類の変更、「温風プラス」(→P.35)  
「快眠」(→P.42) 運転機能の設定、設定温度・湿度の変更を行うと、「電力カット」運転は取り消しされます。

## リモコン



開ける

## 「電力カット運転」のワンポイントアドバイス

- 低負荷時など、運転時の電流が大きくなりすぎない条件では、使用時の消費電力は抑制されません。
- エアコンの能力を抑えた運転になるため、よく冷えない・暖まらないことがあります。
- 意図した方向に風が向かない場合や、風をあてたくない場合には、左右風向設定機能 (→P.30)、上下風向設定機能 (→P.29) でお好みの位置に設定してください。
- 節電効果は、RAS-XP28Cで日立環境試験室で測定。使用条件は、暖房時:外気温度2℃、室温18℃、風速“”において、消費電力の最大値:通常暖房運転時約1,882W。「電力カット」運転(暖房時)約1,334W。
- お部屋の温度が設定温度になるまでに時間がかかったり、設定温度にならないことがあります。
- 風速が“急速パワフル”のときに「電力カット運転」機能を設定すると、風速は“自動”になります。
- 風速を変更することはできますが、“急速パワフル”には設定できません。
- 暖房運転では吹き出し空気温度が低くなるため、寒く感じる場合があります。また風速“自動”では弱い風が続くことがあります。
- 「温風プラス運転」機能設定中に「電力カット運転」機能を設定すると、「温風プラス運転」機能は取り消しになります。

### ■電力カット運転開始時に風向を変えたくないときは

風向を変えたくないときは

運転停止中に **電力カット** を5秒以上押す

- 約1秒間 が表示され消灯します。

「風あて」運転にするときは(お買い上げ時)

運転停止中に再度 **電力カット** を5秒以上押す

- 約1秒間 が表示され消灯します。

※ を押す・乾電池を交換するとお買い上げ時の設定に戻りますので、再設定してください。

いろいろな機能の使いかた

電力カット運転機能

# 温風プラス運転機能

暖房運転中の温風の温度を高くする機能です。  
温風が物足りないと感じたときや、もっと暖かい温風がほしいときにおすすめです。

**お知らせ** 温風の温度を高くする運転のため、室温が高くなることがあります。

## 温風プラス運転にするときは

暖房運転中に **温風プラス** を押す

- 「ピッ」と鳴り、温風プラス運転になります。
- リモコンの設定温度表示部に「H」が点灯します。(室温を設定することはできません。)
- 吹き出し口付近での吹き出し空気温度が約50℃を目標に運転を制御します。  
(吹き出し空気の目標の温度は外気温度2℃、室温20℃のときの吹き出し口付近での最高温度です。)
- 吹き出し空気の温度を高めるために、温風プラス運転中は設定温度を自動的に高くします。温風プラス運転から元の暖房運転に戻したときは、寒く感じることを防止するため、自動的に高くした設定温度を徐々に下げていき、リモコン設定温度に戻します。
- 暖め過ぎを防止するために、風が弱くなったり、出なくなることがあります。  
このときの温度を  で-3~+3の範囲で微調整することができます。
- 風速は“自動”、上下風向は自動セット位置、左右風向は正面で固定となり、変更できません。

## 元の運転に戻すときは

再度 **温風プラス** を押す ●「ピッ」と鳴り、元の運転に戻ります。

**お知らせ** 外気温度や室温が低いときには、弱い風が続くことがあります。  
また、吹き出し空気温度が目標の温度になるまで時間がかかることや到達しないことがあります。

## 「温風プラス運転」のワンポイントアドバイス

- 「温風プラス」運転開始後、しばらくして風が弱くなったり、出なくなることがあります。これは「霜取り」運転を実施しているためです。(室内機の「予熱・霜とり」ランプが点灯します。)このときに吹き出し空気温度が低くなりますが、「霜取り」運転終了後に「温風プラス」運転を再開します。
- 通常の「暖房」運転に比べて吹き出し空気温度が高いため、部屋の端まで温風が行き渡らない場合や、室温が高くなる場合があります。部屋全体を暖めたいときは、通常の「暖房」運転をおすすめします。
- 「温風プラス」運転を取り消して通常の「暖房」運転に戻すと、風が弱くなったり、出なくなることがあります。これは暖め過ぎを防止するためです。
- 左右風向設定機能 (→P.30)、上下風向設定機能 (→P.29)、風速設定機能 (→P.32) は使用できません。
- 外気温度や室外機の熱交換器に付いている霜の量によっては、目標の吹き出し空気温度にならないことがあります。
- 「電力カット運転」「eco運転」機能設定中に「温風プラス運転」機能を設定すると、これらの機能は取り消しになります。

### リモコン表示

時刻 ▶ 午後 1:30  
H

温風プラス

暖房

風速  
自動

### リモコン



いろいろな機能の使いかた

温風プラス運転機能



# イオンミスト(空気清浄・肌を保湿する)運転機能

イオンミストを発生させ、空気中のほこり除去や脱臭、お肌を保湿する運転をします。  
(加湿する機能はありません。)

## イオンミスト運転を追加するときは

運転中(暖房・冷房など)に

**ミスト** を押す

- 「ピッ」と鳴り、イオンミスト運転を追加します。

## 元の運転に戻すときは

再度 **ミスト** を押す

- 「ピッ」と鳴り、元の運転に戻ります。

## イオンミスト運転のみをするときは

停止中に **ミスト** を押す

- 「ピッ」と鳴り、送風運転にイオンミストの発生を加えた運転を開始します。

## 運転を停止するときは

**停止** を押す

- 「ピー」と鳴り、運転が止まります。
- リモコン表示の **ミスト** を消したい場合は、他の運転中に **ミスト** を押してください。

## 「イオンミスト運転」のワンポイントアドバイス



- イオンミストはお肌のうるおい効果があるので、冷房中や暖房中のお肌乾燥が気になる方は「イオンミスト」運転の追加をおすすめします。
- イオンミストはお部屋の壁やカーテンにしみ込んだにおいを抑える効果もあります。
- イオンミストはお部屋の空気を利用して発生させるため、室温と湿度によってはイオンミストが発生しない場合があります。また、イオンミストは発生するまで30分から1時間程度かかる場合があります。
- 各効果は、周辺環境(季節や湿度)や個人差で異なります。
- イオンミストが発生する室内条件は、室温約18～30℃かつ湿度約35～70%のときです。
- 風速は“■|||”“■|||”“■|||”“■|||”“急速パワフル”が選べます。
- 「ジー」と音がすることがありますが、故障ではありません。

### リモコン表示

時刻 午後 1:30  
温度 23°C

暖房

風速 自動

ミスト

イオンミスト運転中表示

暖房・設定温度23℃・イオンミスト運転追加・風速“自動”・左右風向“正面”のとき

### 室内機のランプ表示

点灯

リモコン表示のランプ状態

在室モニター	みはり	eco	点灯
クリーン	ミスト	予熱電り	■ 運転
			■ タイマー

点灯

**ご注意**  
イオンミスト運転のみでは室温・湿度の調整はできません。  
(冷房・暖房・除湿運転)などは行いません。

### リモコン (扉を開けた状態)

風だけ **ミスト**

気がさく気流 電力

湿度設定

1 切タイマー 上下風向

入タイマー 左右風向

2 すぐ暖房

機能選択

3 設定 手動掃除

取消 おしえて

日時/据付設定 電気代設定

リセット

開ける

いろいろな機能の使いかた

イオンミスト(空気清浄・肌を保湿する)運転機能



# おしえて機能

エアコンを運転したときの室内温度・室外温度、電気代やCO<sub>2</sub>排出量の目安を表示する機能です。

## 室内温度・室外温度・電気代・CO<sub>2</sub>排出量を表示するときは

リモコンを室内機に向けて **おしえて** を押す

- 「ピッ」と鳴り、室内機からリモコンに情報が送信されます。
- 続けて **おしえて** を押さないと、約10秒後に表示が消えます。

### 運転中

室内温度  
室外温度

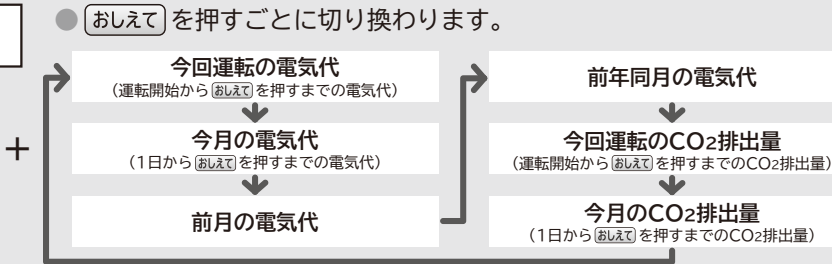

### 停止中

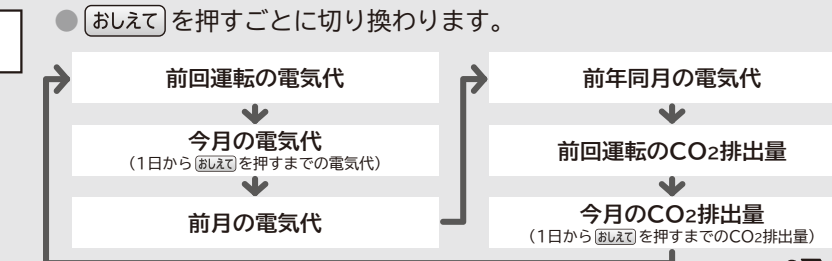

### リモコン表示

現在目安  
室内温度  
**20**°C

室外温度  
**2**°C

今月  
目安 電気代  
**1370** 円

室内温度20°C・  
外気温度2°C・  
今月の電気代が  
1,370円するとき

### リモコン (扉を開けた状態)



## 「おしえて」のワンポイントアドバイス

- 表示は目安です。実際の室内温度・室外温度・電気代・CO<sub>2</sub>排出量と差が生じることがあります。また、頻繁に電源プラグを抜く(またはブレーカーを“OFF”にする)場合、エアコン運転中に電源電圧が変動した場合、室内機・室外機が遮へいされている場合、外気温が-21°C以下もしくは44°C以上の場合に差が大きくなります。
- 運転開始直後は室内温度・室外温度が正しく表示されないことがあります。
- 電源を入れた直後や、停電復旧直後には電気代・CO<sub>2</sub>排出量は表示されません。一度エアコンを運転するか、**停止** を押すと表示されます。ただし、今回運転の電気代・CO<sub>2</sub>排出量は正しく表示されないことがあります。
- エアコンの電源が入っていなかった月の、電気代・CO<sub>2</sub>排出量表示は「---」となります。
- 電気代の最大値は19,990円、CO<sub>2</sub>排出量の最大値は199.9kgです。それを超えたときの表示は「---」となります。
- 運転時間が短いときには電気代が0円、CO<sub>2</sub>排出量が0.0kgと表示されることがあります。
- リモコンの年月日設定(→P.13)がされていないと、電気代・CO<sub>2</sub>排出量が正しく表示されません。
- リモコンの年月日設定を変更した場合、過去の電気代・CO<sub>2</sub>排出量が正しく表示されないことがあります。
- 電気代表示部が点滅しているときは、室内機との通信が正しく行われていません。リモコンを室内機に向けて操作してください。
- お買い上げ時は電気代の基準値が時間帯に関係なく22円/kWh、CO<sub>2</sub>排出量の基準値が430g/kWhで計算します。ご契約内容に合わせて電気代・CO<sub>2</sub>排出量の基準値を変更することができます。

## 電気代・CO<sub>2</sub>排出量の基準値を設定するときは

**準備** 必ずリモコンの現在年月日、現在時刻を設定してください(→P.13)  
電気代・CO<sub>2</sub>排出量の基準値はご契約の電力会社にお問い合わせください

### 1 電気代設定 を押す

- 通常時間帯が点滅表示を始めます。

### リモコン表示

電気代  
点滅  
通常時間帯



2 **↑** ←進む を押し、  
**↓** ←戻る 「通常」または  
「時間帯」を選ぶ

時間帯		お買い上げ時の設定
通常	時間帯に関係なく、一定の単価	22円/kWh
時間帯別に4種類の単価	朝夜	7:00~10:00 17:00~23:00 22円/kWh
	昼1	10:00~13:00 16:00~17:00 33円/kWh
	昼2	13:00~16:00 33円/kWh
	深夜	23:00~7:00 9円/kWh

●時間帯の時刻は変更することができません。

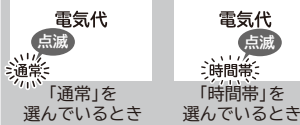

3 **設定** を押し、電気代の基準値設定にする

- 円が点滅表示を始めます。
- 「時間帯」を選んだ場合は、「朝夜」の設定になります。



4 **↑** ←進む を押し、電気代の基準値に合わせる

- 設定できる範囲は1~60円/kWhの1円刻みです。

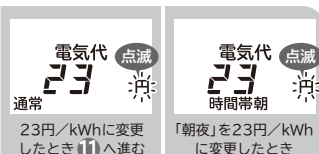

5 **設定** を押し、「昼1」の電気代の基準値設定にする



6 **↑** ←進む を押し、「昼1」の電気代の基準値に合わせる

- 設定できる範囲は1~60円/kWhの1円刻みです。

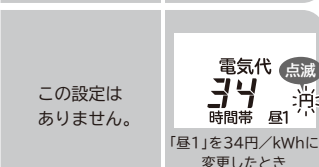

7 **設定** を押し、「昼2」の電気代の基準値設定にする



8 **↑** ←進む を押し、「昼2」の電気代の基準値に合わせる

- 設定できる範囲は1~60円/kWhの1円刻みです。

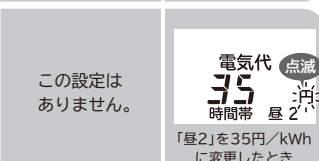

9 **設定** を押し、「深夜」の電気代の基準値設定にする

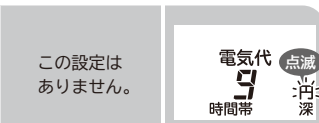

10 **↑** ←進む を押し、「深夜」の電気代の基準値に合わせる

- 設定できる範囲は1~60円/kWhの1円刻みです。

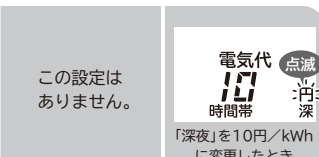

11 リモコンを室内機に向けて **設定** を押す

- 「ピッ」と鳴り、gが点滅表示を始めます。



12 **↑** ←進む を押し、CO2排出量の基準値に合わせる

- 設定できる範囲は100~990g/kWhの10g刻みです。



13 リモコンを室内機に向けて **設定** を押す

- 「ピッ」と鳴り、設定が終了します。



リモコン  
(扉を開けた状態)



いろいろな機能の使いかた

おしえて機能

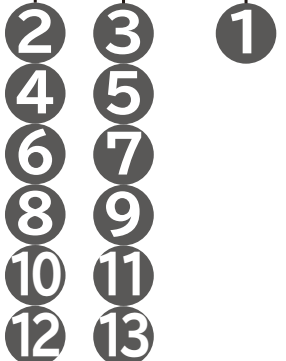

# フィルター掃除運転機能







エアコンの運転停止時に、エアフィルター（ステンレスフィルター）の掃除運転を行う機能です。お買い上げ時には、自動で掃除を行うように設定されています。

## “自動”フィルター掃除運転

### 次の場合に“自動”フィルター掃除運転を行います

- 暖房や冷房などを15分以上運転してから停止したときに、「前回の「フィルター掃除」運転終了からの運転時間の積算が34時間を超えている」、または「1週間以上運転していない」場合。  
（「手動」フィルター掃除運転を行うと、そこから34時間になります。）
- 連続運転中で、前回の「フィルター掃除」運転終了からの運転時間の積算が24時間を超えた場合。  
（24時間経過ごとに運転を一時停止させ、「自動」フィルター掃除運転を行い、元の運転に戻ります。このとき可動パネル・上下風向板は開いた状態のままです。）

- 「自動」フィルター掃除運転の運転内容は、運転していた運転の種類で変わります。

運転の種類	運転の内容
 冷房   	室内機内部の乾燥運転（約5分） ↓ フィルター掃除運転（約8分） 合計約13分かかります。
  	フィルター掃除運転 約8分かかります。

- ※  で自動的に選択した運転の種類が「暖房」運転であったときは、室内機内部の乾燥運転を行いません。

## 室内機のランプ表示

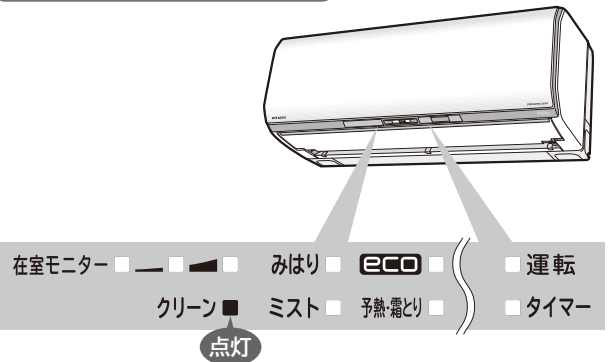

## “手動”フィルター掃除運転

### 室内機が運転していないことを確認して 「手動掃除」を押す

- 「ピッ」と鳴り、「フィルター掃除」運転が始まります。
- 長期間運転しなかったときの使い始めや、エアフィルターのホコリが気になったときなどに使います。

## ご注意

- 使用状態や環境によりエアフィルターの汚れが取れないことがあります。
- しつこい油污れなど、汚れが気になるときは、定期的にお手入れをしてください。→ P.52

## リモコン （扉を開けた状態）



## 「フィルター掃除運転」のワンポイントアドバイス

- 「フィルター掃除」運転を、途中で停止するときは  を押してください。
- 「おやすみ」・「切タイマー」で運転が停止したときは、「フィルター掃除」運転の運転音が就寝を邪魔しないように、停止時の「自動」フィルター掃除運転の頻度を下げています。毎回「おやすみ」・「切タイマー」運転をお使いの場合は、2～3回使用ごとに「手動」フィルター掃除運転を行うことをおすすめします。
- 「フィルター掃除」運転終了時に、掃除ムラがあるときは、約5分以上あけて、もう一度「手動」フィルター掃除運転を行ってください。（「フィルター掃除」運転終了後の約5分間は、機械保護のため、再運転しません。）
- 「フィルター掃除」運転の間隔や使用環境により、掃除ムラが生じることがあります。その場合は、エアフィルターのお手入れをしてください。→ P.52
- 「フィルター掃除」運転の途中でエアコンを運転（暖房・冷房など）したときは「フィルター掃除」運転を中止します。

# 「フィルター掃除運転」のワンポイントアドバイス(続き)



## ■フィルター掃除運転とは

●可動パネル・上下風向板を閉じた状態で、送風運転を行いながら、次のような運転をします。(運転中「クリーン」ランプ点灯、運転時間は約8分)

- 1 フィルター掃除ユニットがエアフィルター上のホコリを掃除しながらホコリキャッチャーまで移動します。
- 2 フィルター掃除ユニットが掃除したホコリをホコリキャッチャーが集め、ダストボックスへ移します。(ダストボックスのお手入れ → P.54)  
フィルター掃除ユニットはホコリキャッチャー上を4往復します。
- 3 フィルター掃除ユニットが元の位置に戻り、運転停止します。

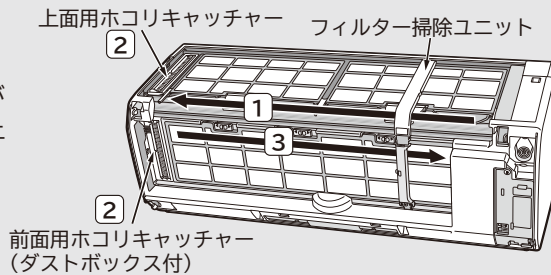

### 運転中はこんな音がします

**ウーン・ブーン**  
フィルター掃除ユニットの移動音(モーター音)

**チリチリ**  
フィルター掃除ユニットが掃除している音

**パチン・パタン**  
ホコリキャッチャーの動作音

※同梱のDVDで音を聞くことができます。

※左図は説明のため、フロントパネルを取り外した状態です。フロントパネルを開けたり、取り外した状態で「フィルター掃除」運転を行わないでください。

## ■次の場合に「クリーン」ランプが点滅します。(故障ではありません。)

### 室内機のランプ表示

### お知らせ内容



点滅10秒間  
(1秒点灯/1秒消灯)



次の場合は、リモコンで **手動掃除** を押しても「フィルター掃除」運転は行いません。このとき、「ピーピー」という音が鳴り、「クリーン」ランプが10秒間点滅します。(1秒点灯/1秒消灯)

- エアコン運転中
- 「フィルター掃除」運転中、および「フィルター掃除」運転終了後の約5分間(機械保護のため)
  - 電源を入れた後の「フィルター掃除」運転
  - 「自動」フィルター掃除」運転
  - リモコンで行った手動による「フィルター掃除」運転

## ■フィルター掃除運転の音が気になるときは

●「フィルター掃除」運転の音が気になる方は、**機能選択** による「自動掃除なし」の設定(→P.42)もしくは運転開始と同時に「自動」フィルター掃除」運転を行う設定をおすすめします。

●「自動掃除なし」の設定すると、「自動」フィルター掃除」運転は一切行いません。長い間隔をあけて「フィルター掃除」運転を行うと、一度でエアフィルター上のホコリやチリが掃除しきれないことがありますので、こまめな「手動」フィルター掃除」運転を行うことをおすすめします。(2~3日に一回程度が目安です。)

●運転開始と同時に「自動」フィルター掃除」運転を行う設定は「運転開始と同時に「自動」フィルター掃除」運転をするには」を参照して設定してください。

## 運転開始と同時に「自動」フィルター掃除運転をするには

運転停止中に **気がきく気流** を押しながら

**進む** を押す  
**戻る**

●リモコンの表示と受信音から、設定を確認してください。

リモコン表示	受信音	こんな場合にご使用ください
1	ピッ	お買い上げ時の設定です。この設定をおすすめします。
3	ビビビッ	運転開始と同時にフィルター掃除運転を行います。(約8分かかります。) 「おやすみ」運転停止等でのフィルター掃除運転の音が気になる場合にご使用ください。使用環境により、掃除ムラが生じることがあります。こまめな「手動」フィルター掃除」運転を行ってください。

### リモコン (扉を開けた状態)

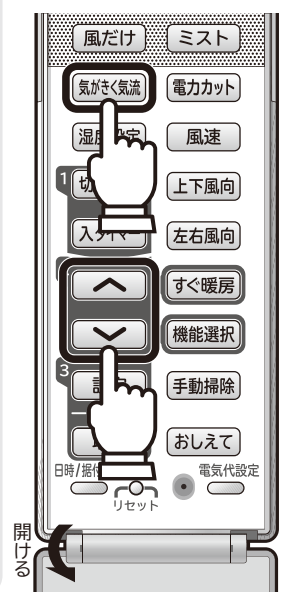

# 機能選択 (カビ見張り / 内部クリーン / カメラ切 /

複数の機能を設定することができますが、**カメラ切** **セーブ** **自動掃除なし** を除き予約機能です。設定すると予約はされますが、運転する条件になるまでは運転しません。

## 設定をするときは

**1** **機能選択** を押す

**2** **↑** ←進む **↓** ←戻る を押し、希望の機能を点滅させる

ボタンを押すと	運転内容
カビ見張り	お部屋のカビ発生を抑えるためにお部屋の温度と湿度を見張り、カビが発生しやすい温湿度(室温10℃以上、湿度70%以上のとき)になると、自動的に「カラッと除湿」と「イオンミスト」運転を行います。長期間留守にするときにおすすめです。
内部クリーン	室内機内部のカビ発生を抑える運転を自動的にを行います。(「冷房」「カラッと除湿」「涼快」運転停止後に、約60分間運転します。)
カメラ切	「くらしカメラ」を一切動かないようにします。
オートオフ	「ecoこれっきり自動」「eco」運転中に人の不在を見つけると自動的に運転を停止します。
快眠	「ecoこれっきり自動」「暖房」「カラッと除湿」「冷房」「涼快」運転で、「おやすみ」運転を行ったときに、さらに快適なおやすみ環境になるように、温度や湿度の制御を行います。
セーブ	運転中の最大使用電流を制限して、ブレーカー切れを起こしにくくします。
自動掃除なし	「自動」フィルター掃除」運転を一切行わないようにします。

●設定しないと、約10秒後に点滅は消えます。

**3** リモコンを室内機に向けて **設定** を押す

- 「ピッ」と鳴り、点滅が点灯に変わり、機能が設定されます。
- 追加で別の機能を設定したい場合は、もう一度 **1** に戻ってください。

## 設定を取り消すときは

**4** **機能選択** を押す

**5** **↑** ←進む **↓** ←戻る を押し、取り消したい機能を点滅させる

**6** リモコンを室内機に向けて **取消** を押す

- 「ピッ」と鳴り、点滅が消灯し、設定が取り消されます。

### リモコン表示

時刻 午後 1:30

停止

冷房

自動掃除なし

カビ見張り

内部クリーン セーブ

カメラ切 快眠

オートオフ

冷房・停止中・カビ見張り設定中のとき

### リモコン (扉を開けた状態)









# 機能選択 (カビ見張り / 内部クリーン / カメラ切 /



## 「機能選択」のワンポイントアドバイス(続き)

### ■オートオフについて

- 「ecoこれっきり自動」「eco」運転で、不在時も連続してご使用になる場合は、「オートオフ」の設定を取り消してください。
- 乳幼児やけがやご病気で寝ている方などがお部屋にいる場合は、「オートオフ」を設定しないことをおすすめします。(人がいないと判断し、エアコンを停止することがあるため。)

### お知らせ

以下の場合には自動で運転を停止しないことがあります。

- テレビやポスターに映っている人を見つけているとき。
- ランプシェードを人として見つけているとき。
- お部屋が暗くて人を見つけれないとき。

以下の場合には自動で運転を停止することがあります。

- 「くらしカメラ」の見るできない場所に人がいるとき。
- 寝ている人や乳幼児だけのとき。 ●ペットだけのとき。
- 床や壁の色と服装や頭部の色が似ているとき。 ●帽子をかぶっているとき。
- お部屋が暗くて人を見つけれないとき。

このような場合には「オートオフ」機能を取り消すことをおすすめします。

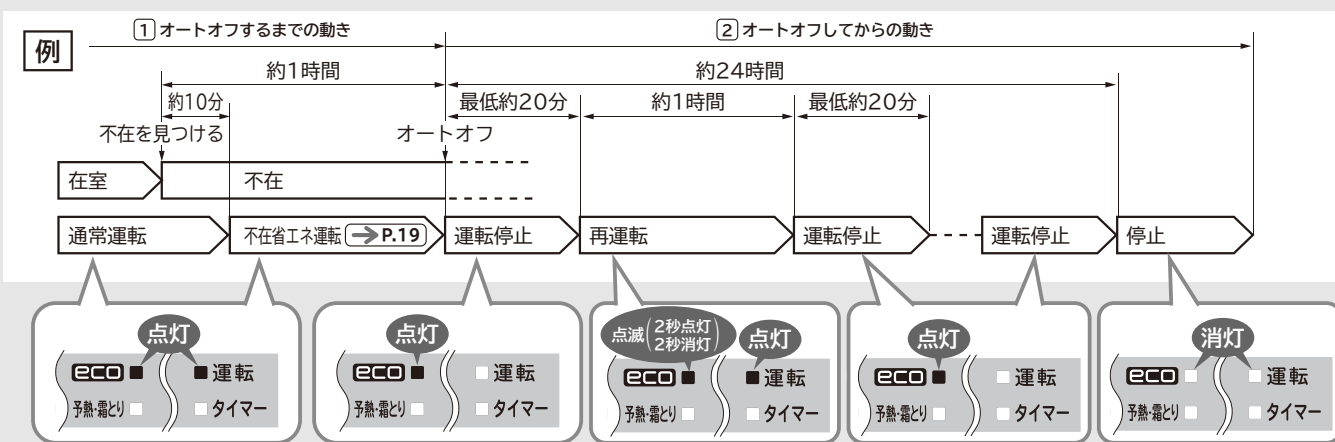

### 1 オートオフ(運転が停止)するまでの動き

- 「ecoこれっきり自動」(→P.18)、「eco」(→P.36) 運転中に人を見つけれなくなつてから、さらに約1時間人を見つけれないと自動で運転を停止します。
- 停止するとecoランプが点灯したまま運転ランプが消灯します。
- 運転を停止した後にお部屋に人が戻ってきてても運転は再開しません。リモコンで運転を再開してください。
- 「切タイマー」(→P.46)、「おやすみ」(→P.48) 運転中は、「切タイマー」「おやすみ」運転を優先します。

### 2 オートオフ(運転が停止)してからの動き

- オートオフで運転が停止しても、室温と湿度が右図の再運転の領域になると、停止前の運転の種類で再運転を行います。
- 再運転は運転ランプは点灯、ecoランプは点滅(2秒点灯/2秒消灯)しながら約1時間行い、自動で停止します。再び再運転の領域になると再運転を開始しますが、前回の運転停止から約20分間は運転しません。
- 温度と湿度を見張るため約20分間に1回、約3分間の送風運転(可動パネル・上下風向板は閉じたまま)を行います。
- オートオフで最初に運転が停止してから約24時間経過すると、ecoランプが消灯して再運転は行いません。
- オートオフで運転が停止しても、リモコンの表示は運転中のままで変わりません。再び運転するときには一度 **停止** を押してから運転したいボタンを押してください。

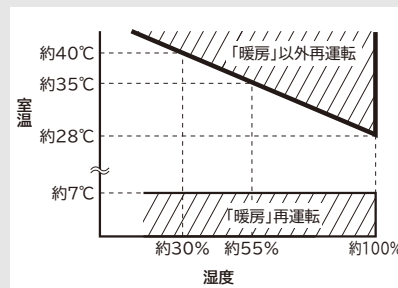

### 〈オートオフするまでの時間を調整するには〉

- 不在を見つけてから運転停止するまでの時間を調整することができます。
- 運転停止中にリモコンを室内機に向けて **左右風向** を押しながら、 **↑** を押し設定します。
- 室内機が受信すると「ピツ」と鳴ります。

表示	-3~-1	0	+1	+2	+3
オートオフ時間	約30分	約1時間 (お買い上げ時)	約1時間 30分	約2時間	約3時間

いろいろな機能の使いかた

機能選択/カビ見張り/内部クリーン/カメラ切/オートオフ/快眠/セーブ/自動掃除なし設定

# オートオフ／快眠／セーブ／自動掃除なし)設定(続き)



## 「機能選択」のワンポイントアドバイス(続き)

### ■内部クリーンについて

- 「内部クリーン」運転は、「暖房」運転・「送風」運転を行い、室内機内部のカビの発生を抑制します。(運転時間は約60分です。)  
この運転を行うと、室内の温度が上昇することがあります。
- 「内部クリーン」運転を途中で中止するときは **停止** を押してください。  
(内部クリーンの設定は取り消されません。設定を取り消す場合は、機能選択設定で設定の取り消し操作 (→P.42) を行ってください。)
- 「内部クリーン」運転は以下の場合には行いません。

- 「冷房」「カラッと除湿」「涼快」運転の運転時間が約10分以内のとき。
- **おやすみ** **切タイマー** による運転停止のとき。
- 「ランドリー」「けつろ抑制」「カビ見張り」運転の停止のとき。
- 「入タイマー」予約があり、予約時刻の2時間前になったとき。

### ■快眠について

- 快眠を設定しておくで、「ecoこれっきり自動」「暖房」「冷房」「カラッと除湿」「涼快」の「おやすみ」運転中に適用されます。
- 快眠の運転内容は、運転の種類で変わります。

運転の種類	快眠運転の内容
これっきり <b>自動</b>	●選択された運転の種類の快眠制御をします。
<b>暖房</b>	●通常のおやすみと同様の温度制御をします。
<b>冷房</b>	●除湿運転を組み合わせて設定湿度60%とし、温度と湿度を制御します。
カラッと <b>除湿 涼快</b>	●設定湿度50~60%とし、温度と湿度を制御します。

- 「電力カット」運転中に「快眠」運転機能を設定すると、「電力カット」運転は取り消しになります。

### ■セーブ(アンペア切り換え)について

- 運転時の最大電流を抑制します。ほかの家電製品を同時に使うとブレーカーが落ちるときにお使いください。

形名	セーブ	標準
RAS-XP22C	約10アンペア	約15アンペア
RAS-XP28C	約15アンペア	約20アンペア

- セーブ設定時は暖房運転の最大能力が若干低下しますので、立ち上がりに多少時間がかかり、吹き出し空気温度が多少低くなるため、風速“自動”(→P.32)とすることをおすすめします。  
また、外気温が低いときは“設定温度”に達しないことがあります。

### ■自動掃除なしについて

- “自動”フィルター掃除運転を一切行わないようにします。「フィルター掃除」運転の音が気になるときにお使いください。
- 長い間隔をあけて「フィルター掃除」運転を行うと、一度でエアフィルター上のホコリやチリを掃除しきれないことがありますので、こまめに“手動”フィルター掃除運転(→P.40)を行うことをおすすめします。  
(2~3日に1回程度が目安です。)

いろいろな機能の使いかた

機能選択カビ見張り／内部クリーン／カメラ切／オートオフ／快眠／セーブ／自動掃除なし)設定

# タイマー予約運転機能

設定時刻に運転を停止する「切タイマー」、設定時刻に運転を開始する「入タイマー」、および「切タイマー」と「入タイマー」の組み合わせのいずれかが予約できます。

**ご注意** 現在時刻を合わせてから設定してください。→P.13  
時刻を設定しないとタイマー予約運転はできません。

## ■タイマー予約のしかた

### 切タイマー予約例 (午後10:30に運転を停止する場合)

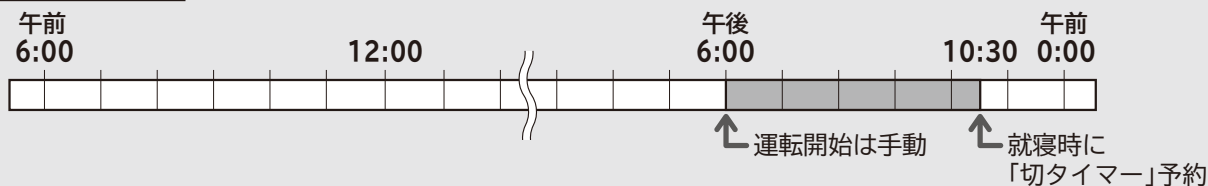

### 入タイマー予約例 (午前7:30に運転を開始する場合)

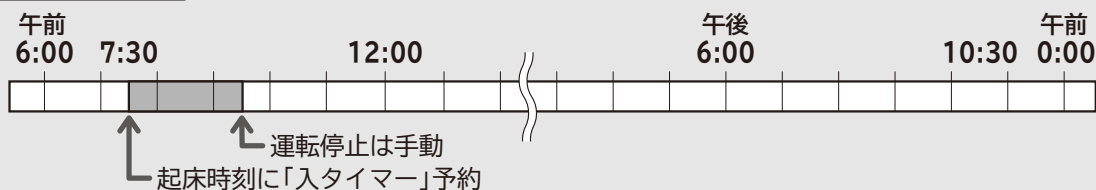

## 予約するときは

- 切タイマーのとき **切タイマー** を押す  
入タイマーのとき **入タイマー** を押す

● 前回予約した時刻が表示されます。

- ←進む  
 ←戻る  
 を押し、時刻を設定する

- リモコンを室内機に向けて **設定** を押す  
一回/毎日

- 「ピッ」と鳴り、室内機の「タイマー」ランプが点灯します。
- **切** または **入**、 が点灯に変わり、**予約中** が点灯します。
- 予約時刻を変更したい場合は、もう一度 **1** に戻ってください。

## 予約を取り消しするときは

- リモコンを室内機に向けて **取消** を押す

- 「ピピッ」と鳴り、室内機の「タイマー」ランプが消灯します。
- タイマー表示が消灯し、現在時刻が点灯します。

### リモコン表示

#### 切タイマー予約時



#### 入タイマー予約時



#### 切タイマー予約時



#### 入タイマー予約時



#### 切タイマー予約時



#### 入タイマー予約時



時刻 ▶ 午後 1:30

リモコン  
(扉を開けた状態)

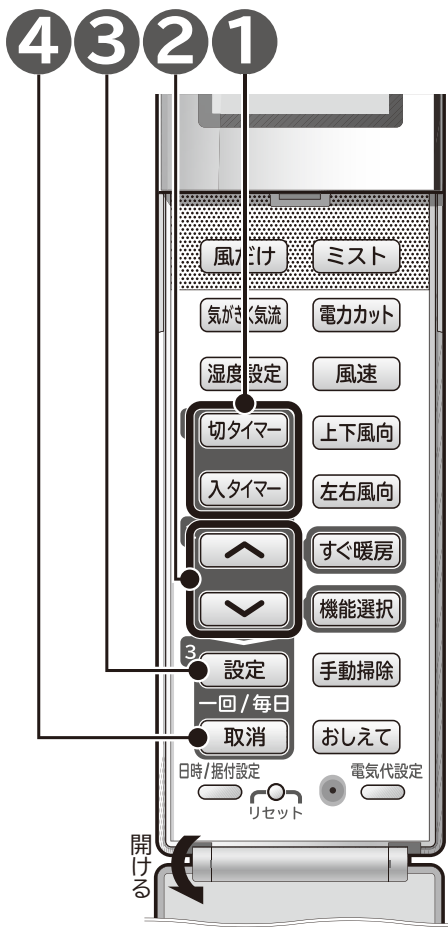

■「切タイマー」&「入タイマー」予約のしかた

**例1** (午後6:00に運転を開始し、午後10:30に運転を停止する場合)



**例2** (午前9:30に運転を停止し、午後6:00に運転を開始する場合)

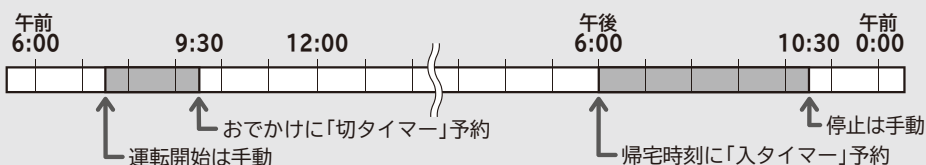

予約するときは

切タイマーを設定する ➡ 入タイマーを設定する

➡ P.46

➡ P.46

- 切タイマーと入タイマーの設定の順番が逆でも設定できます。

予約を取り消しするときは

リモコンを室内機に向けて **取消** を押す ➡ P.46

「タイマー予約」運転のワンポイントアドバイス



- タイマー予約したときにリモコンの送信を室内機が受信しないと、タイマー時刻がきても、エアコンは動作しません。室内機の受信音と「タイマー」ランプでタイマー予約したことを確認してください。
- 運転中に「入タイマー」予約をしても現在の運転は停止されません。
- 除湿** の「ランドリー」「けつろ抑制」運転時は、時刻で設定する「切タイマー」/「入タイマー」予約はできません。 ➡ P.25

室内機のランプ表示

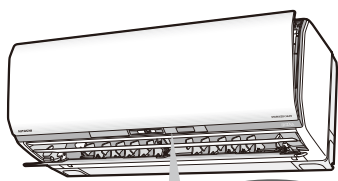

停止中に予約した場合は消灯

- 運転
- タイマー
- 点灯

■ 予約の確認について

扉を閉じると予約時刻が消灯し、現在時刻を表示します。予約時刻を確認するときは扉を開けてください。

リモコン表示

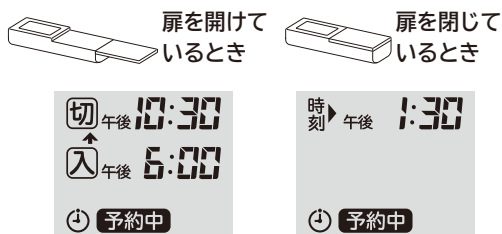

■ 毎日予約機能について

- 「切タイマー」、「入タイマー」または「切タイマー」と「入タイマー」の組み合わせ予約後にもう一度 **設定** ボタンを押すと、毎日予約が設定されます。
- 毎日予約を設定しておきますと、毎日同じ時刻に「入タイマー」・「切タイマー」が予約されて便利です。

リモコン表示

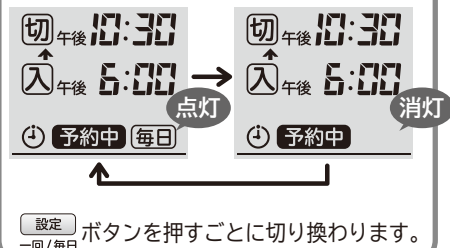

**設定** ボタンを押すごとに切り換わります。

いろいろな機能の使いかた

タイマー予約運転機能

# おやすみ運転機能

おやすみ時に決めた時間がたつと停止する切タイマー運転です。

## おやすみ運転にするときは

**「おやすみ」** を押し、希望の  
タイマー時間を表示  
させる

- ボタンを押すごとに切り換わります。  
(押し続けると  
早送りになります。)

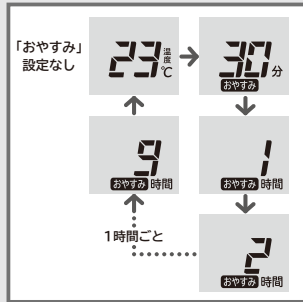

- 運転中(暖房・冷房など)に **「おやすみ」** を押すと、押したときから「おやすみ」運転となります。
- 運転停止中に **「おやすみ」** を押すと、リモコンに表示されていた運転の「おやすみ」運転を始めます。
- 時間が経過するごとに表示されているタイマー時間も減っていきます。

## おやすみ運転を取り消しするときは

リモコンを室内機に向けて **「取消」** (→P.46)  
または **「おやすみ」** を押して設定なしにする

## 「おやすみ」→「入タイマー」予約のしかた

**例** (暖房運転を午後11:38に「おやすみ2時間」運転し、翌日午前7:30に暖房「入タイマー」をセット)

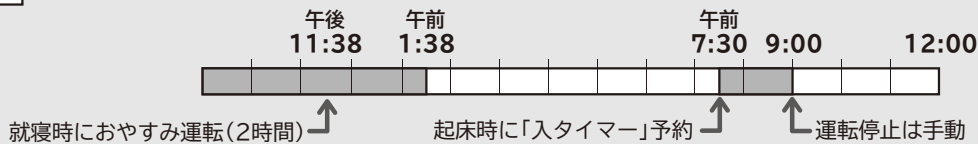

## 予約するときは

入タイマーを設定する (→P.46) ➡ おやすみを設定する

- 順番が逆では設定できません。
- おやすみ運転の時間は「入タイマー」時刻前までの範囲で設定できます。

## 予約を取り消しするときは

リモコンを室内機に向けて **「取消」** を押す (→P.46)

## 「おやすみ」運転のワンポイントアドバイス

- 風速は“■|||”に固定されます。
- 「おやすみ」運転にしたときに、リモコンの送信を室内機が受信しないと、タイマー時刻がきてもエアコンは停止しません。室内機の受信音と「タイマー」ランプで「おやすみ」運転になったことを確認してください。
- 「おやすみ」運転では約1時間後、上下風向板が自動的に上向きになります。(上下スイングを設定している場合は、上下スイングを続けます。)
- 「おやすみ」運転中に **「停止」** を押すと、おやすみを取り消し、運転を停止します。



### リモコン表示

扉を閉じているとき

扉を開けているとき

午後11:38に2時間のおやすみ運転にしたとき(暖房・左右風向)“正面”のとき

### 室内機のランプ表示

暗く点灯

在室モニター	みはり	ECO	運転
クリーン	ミスト	予熱電とり	タイマー

おやすみ運転中はランプを暗く調光します。

いろいろな機能の使いかた

おやすみ運転機能





# お手入れ時のご注意

## 警告

- 室内機内部の洗浄はお客様自身では行わない  
エアコンの洗浄には専門技術が必要なため、お買い上げの販売店に相談する  
故障や感電・火災の原因となります。

## 注意

- お手入れの前には、リモコンで運転を停止して、電源プラグを抜く（またはブレーカーを“OFF”にする）
- 本体に水をかけない  
感電の原因となります。
- 不安定な台に乗ってお手入れをしない  
転倒などによるけがの原因となります。
- お手入れ時には手袋を着用する  
手袋を着用しないと内部の部品に触れて、けがをする原因となります。

## ご注意

- 室内機・室外機ともに、ベンジン・シンナー・みがき粉などは、塗装面やプラスチック部品を傷めるため使用しない
- 室内機・室外機ともに、40℃以上のお湯を使わない  
エアフィルター（ステンレスフィルター）が縮んだり、プラスチック部品が変形することがあります。
- フロントパネル・可動パネル・上下風向板は水洗いしない  
故障の原因となります。
- フロントパネル・可動パネル・上下風向板は柔らかい布で拭く  
かたい布で拭くと傷つくことがあります。

# フロントパネルの開閉、取り外し・取り付けかた

フロントパネルの開閉、取り外し・取り付けは必ず両手で行ってください。  
同梱のDVDで映像を見ることができます。

## フロントパネルの開けかた

### 準備

運転を停止し、電源プラグを抜く  
(または、ブレーカーを)  
“OFF”にする



**1** 左右のパネルロックを内側に押しながら  
フロントパネルを矢印方向に引き、  
開ける

**2** フロントパネルが開ききるまで起こす

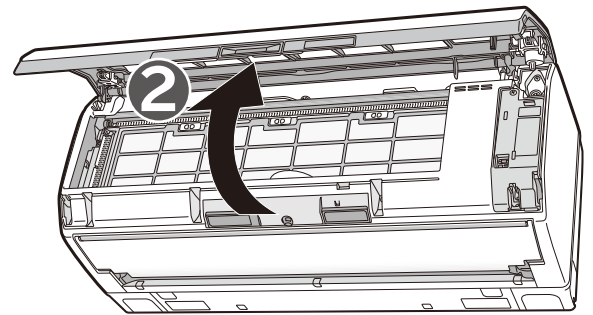
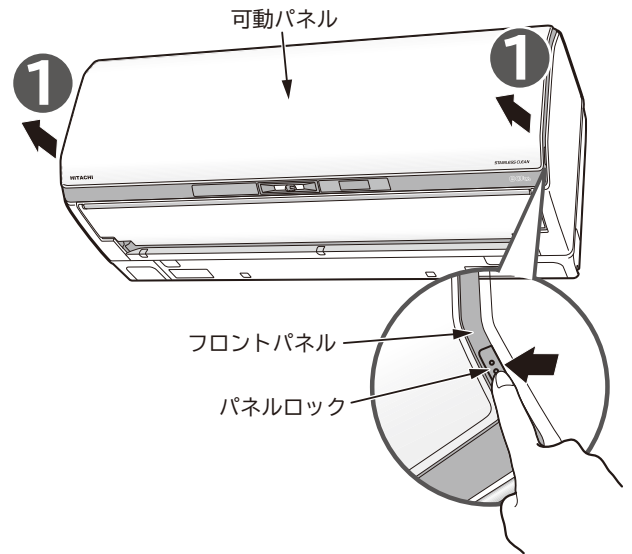

### ご注意

- フロントパネルの開閉、取り外し・取り付けは  
両手で行う  
フロントパネルが落下し、けがをする原因に  
なります。
- 可動パネルは無理に手で開閉しない  
手で開閉しますと故障の原因になります。  
(可動パネルは、電源の切・入および  
運転/停止時に自動的に開閉します。)
- エアコン運転中にフロントパネルを開けない  
可動パネルが正常に動作しません。  
運転を停止し、電源プラグを抜いてから開けて  
ください。
- フロントパネルを開けたままにしない  
フロントパネルが落下するおそれがあります。

## フロントパネルの閉じかた

**1** フロントパネルを手前下方向へ  
引き下げる

**2** フロントパネルを下ろし、左右2カ所を  
先に、その後に中央部を「カチッ」と  
音がするまで押しつける

**3** 電源プラグを差し込む  
(または、ブレーカーを)  
“ON”にする

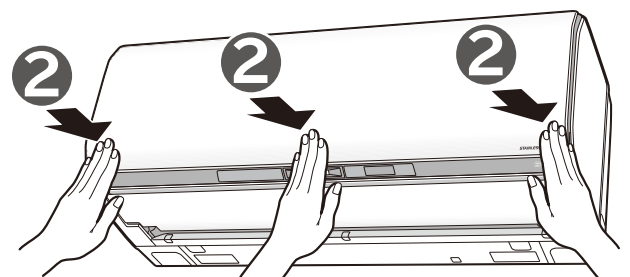
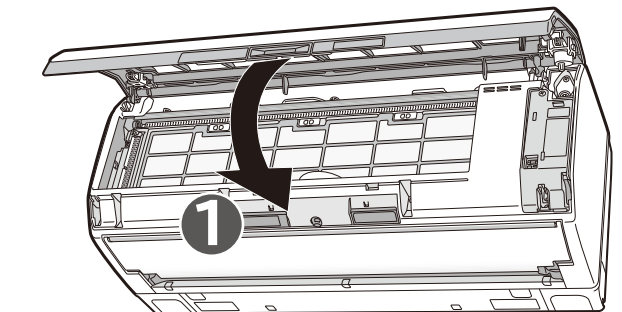
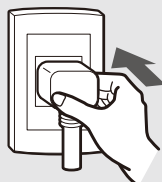

## フロントパネルの取り外しかた

### 準備

運転を停止し、電源プラグを抜く  
(または、ブレーカーを)  
“OFF”にする



1 フロントパネルを開ける →P.50

2 フロントパネルを室内機から取り外す

- 1 先に右側のアームを外側に押して軸を外します。
- 2 フロントパネルを左側にずらして左側アームの軸を外します。

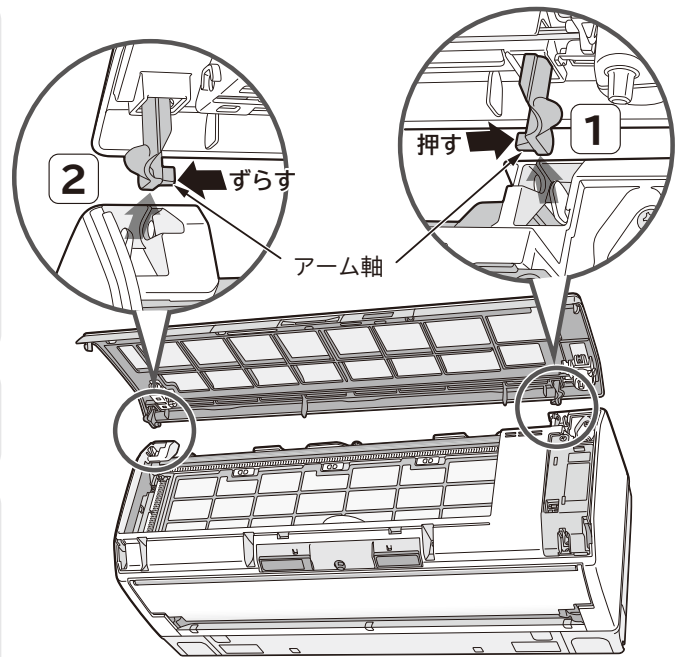

## フロントパネルの取り付けかた

1 フロントパネルを室内機に取り付ける

- 1 先に左側のアームの軸をステップに沿わせて差し込み軸穴に入れます。
- 2 右側のアームの軸をステップに沿わせて差し込み軸穴に入れます。

2 フロントパネルをしっかり閉じる  
→P.50

3 電源プラグを差し込む  
(または、ブレーカーを)  
“ON”にする

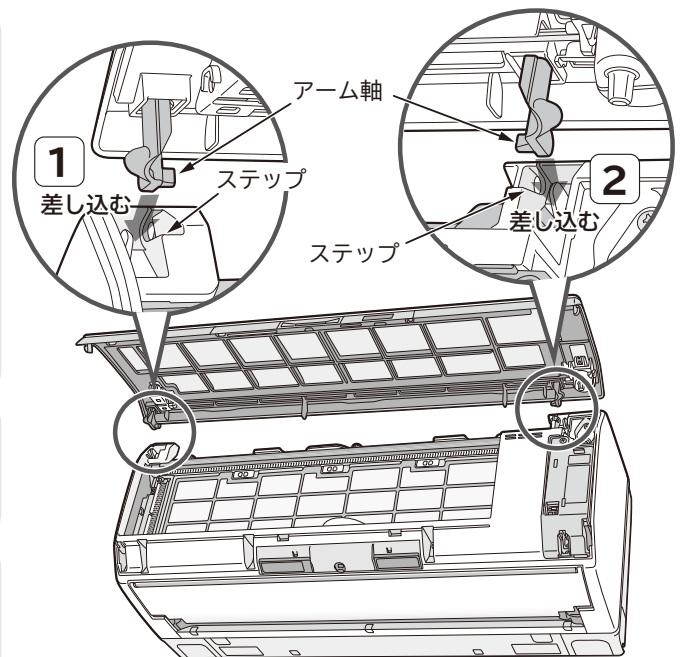

フロントパネルの開閉、取り外し・取り付けかた

お手入れのしかた



### 注意

フロントパネルががたついていると、パネルが外れて落下し、けがをするおそれがあります

### ご注意

- フロントパネルが正しく閉まっていないと、冷房などの運転時に可動パネルが正常に動作しません
- フロントパネルを上側に開けたとき、無理に力を入れないでください。フロントパネルが本体から外れたり、故障の原因になります。



# エアフィルター (ステンレスフィルター)

普段のお手入れは不要ですが、使用環境によってホコリやチリの量は変わります。しつこい油汚れなど、汚れが気になるときは、定期的にお手入れをしてください。同梱のDVDで映像を見ることができます。

## 準備 運転を停止し、電源プラグを抜く (または、ブレーカーを“OFF”にする)

- 「クリーン」ランプが点灯しているときは、「クリーン」ランプが消灯してから、電源プラグを抜いてください。

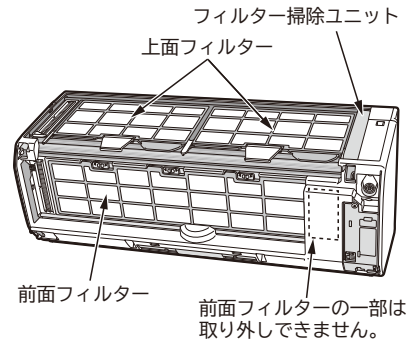

## 1 フロントパネルを取り外す →P.51

- フィルター掃除ユニットが右端にあることを確認してください。

## 2 エアフィルターを取り外す

### 前面フィルターの取り外しかた

- 1 前面フィルターのロックを右にスライドさせる。(3カ所)
- 2 各前面エアフィルターを矢印方向にたわませて取り外す。

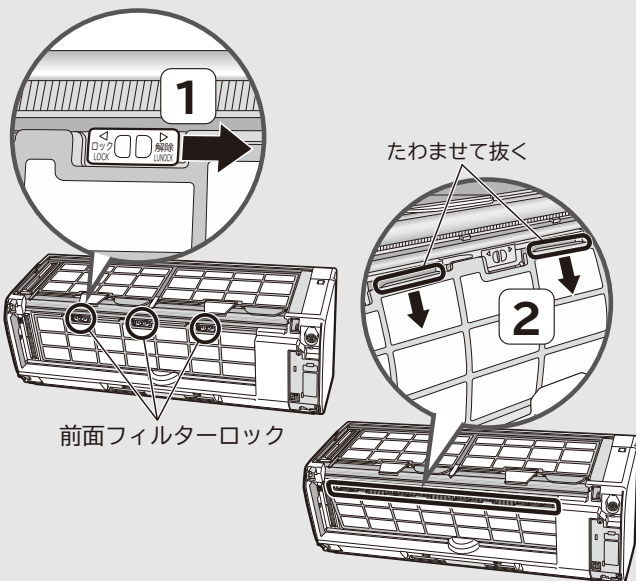

### 上面フィルターの取り外しかた

- 1 上面フィルターのロックを右にスライドさせる。(左右1カ所ずつ)
- 2 上面フィルターのロックを持って各上面エアフィルターを手前に引き出し、取り外す。

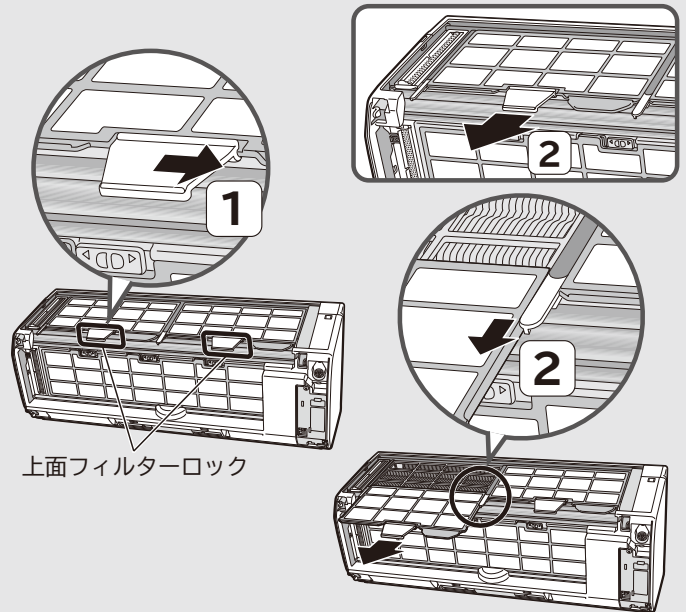

## 3 水洗いする

- 汚れがひどいときは、中性洗剤で洗いよくすすぎ、室内で陰干しして完全に乾かします。

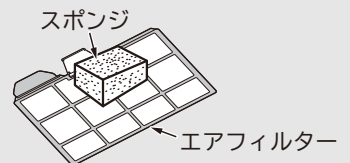

### ご注意

- エアフィルターを強く押ししたり、たわしやブラシは使わない  
お手入れにはスポンジ等を使い、強い力を加えないでください。  
表面の金属膜が傷んだり、破れることがあります。  
たわませ過ぎると破損することがあります。
- エアフィルターを直射日光にあてない  
直射日光に当てると劣化し、破れることがあります。

エアフィルター (ステンレスフィルター)

お手入れのしかた



## 4 エアフィルターを元どおり取り付ける

- 左右の上面フィルターは同じものです。左右どちらに取り付けてもかまいません。
- 前面、上面フィルターとも、「ウラ」表示のある面を室内機側に向けて取り付けます。

### 前面フィルターの取り付けかた

- 1 下を差し込んでからたわませ、上を差し込む。
- 2 前面フィルターロックを左にスライドさせる。(3カ所)

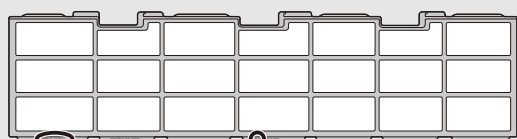

裏面に「前面フィルター」「ウラ」と刻印があります。

たわませて差し込む

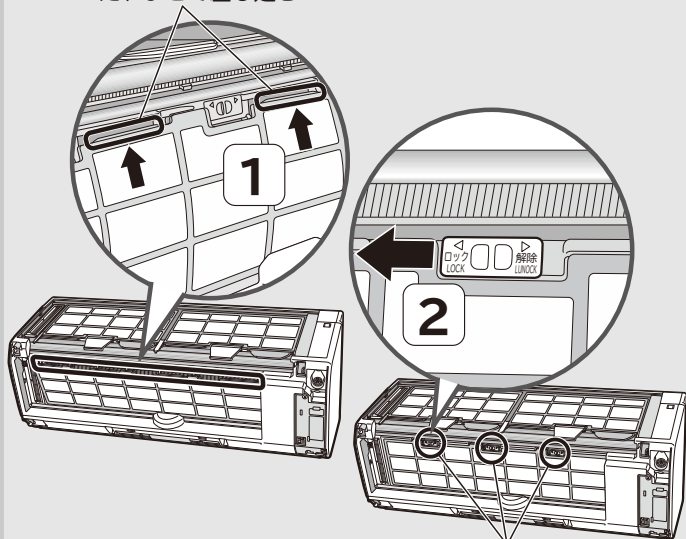

前面フィルターロック

### 上面フィルターの取り付けかた

- 1 室内機上面の溝に差し込む。
- 2 上面フィルターロックを左にスライドさせる。(左右1カ所ずつ)

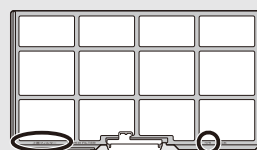

裏面に「上面フィルター」「ウラ」と刻印があります。

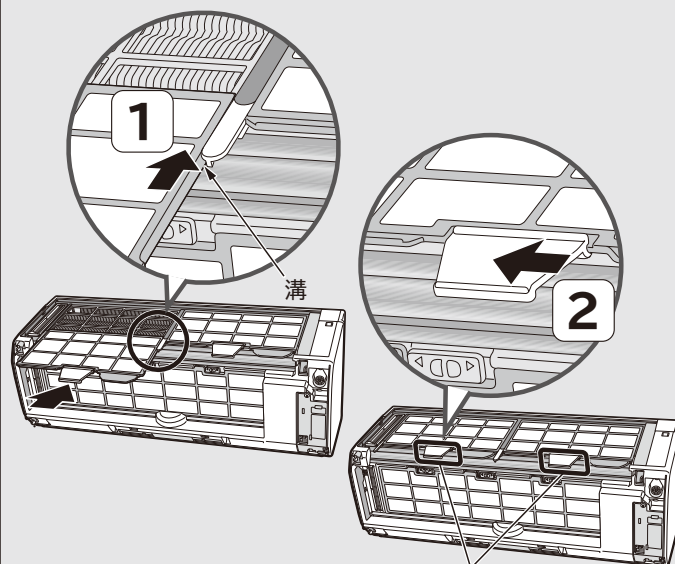

上面フィルターロック

## 5 フロントパネルを取り付け、閉じる →P.51

## 6 電源プラグを差し込む(または、ブレーカーを“ON”にする)

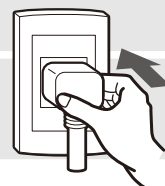

## ⚠ 注意

- エアフィルターの取り外し・取り付けの際、熱交換器のフィンで手などを切らないように十分ご注意ください
- エアフィルターが正しく取り付けられていないと、故障の原因となり、「フィルター掃除」運転が正常に行われず、「クリーン」ランプが点滅します
- エアフィルターを外したまま運転しないでください  
熱交換器のすき間や機械にホコリが入り、熱交換器ににおいの成分が付着したり、故障の原因になります。
- 前面フィルターの一部は取り外さないでください  
故障の原因になります。



# ホコリキャッチャー (ダストボックス付)

普段のお手入れは不要ですが、使用環境によってホコリやチリの量は変わります。1年に一度を目安に確認して、たまっているようならお手入れしてください。同梱のDVDで映像を見ることができます。

**準備** 運転を停止し、電源プラグを抜く  
(または、ブレーカーを“OFF”にする)

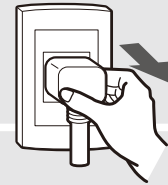

**1** フロントパネルを取り外す →P.51

**2** 上面用ホコリキャッチャーを取り外す

- 手前を持ち上げ、引き出す。

上面用ホコリ  
キャッチャー

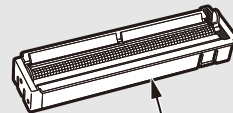

上面用ホコリキャッチャー

**3** 前面用ホコリキャッチャーを  
取り外す

- 下部を支点として上部を手前に  
引いて外し、引き出す。

前面用ホコリ  
キャッチャー

ダストボックス

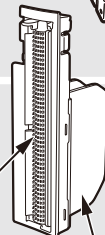

**3**

前面用ホコリ  
キャッチャー

**4** ダストボックス内のたまったホコリや  
チリを捨てる

**5** ホコリキャッチャーのホコリを  
掃除機などで取り、水洗いする

- 汚れがひどいときは、中性洗剤で洗いよくすすぎ、陰干しして完全  
に乾かします。

ホコリやチリ

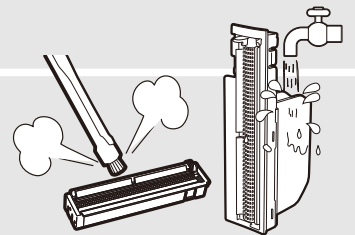
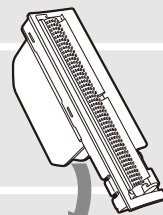

**6** 上面用ホコリキャッチャーを元どおり取り付け

- レバーのある方を手前側にして、奥側を差し込み、矢印の方向に  
「カチッ」と音がするまで押し込む。

上面用ホコリ  
キャッチャー

**6**

**7** 前面用ホコリキャッチャーを元どおり取り付け

- レバーのある方を上側にして、下側を差し込み、矢印方向に  
「カチッ」と音がするまで押し込む。

前面用ホコリ  
キャッチャー

**7**

**ご注意** ホコリキャッチャーが正しく取り付けられていないと、  
「フィルター掃除」運転が正常に行われず、故障の原因  
となり、「クリーン」ランプが点滅します。

**8** フロントパネルを取り付け、閉じる →P.51

**9** 電源プラグを差し込む  
(または、ブレーカーを“ON”にする)





# フィルター掃除ユニット(ワイパーカバー・ワイパー)(続き)

## 6 水洗いする

- 汚れがひどいときは、中性洗剤で洗いよくすすぎ、室内で陰干しして完全に乾かします。

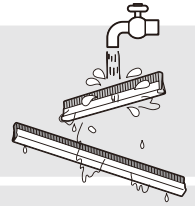

## 7 ワイパーを元どおり取り付け、カバーを閉じる

- 上面用、前面用ワイパーとも、毛足の短い方が左側になるように取り付けます。

### 上面用ワイパー

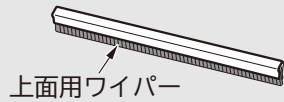

- 1 上面用ワイパーをスリットに差し込む。
- 2 上面用ワイパーカバーを「カチッ」と音がするまでしっかり閉じる。

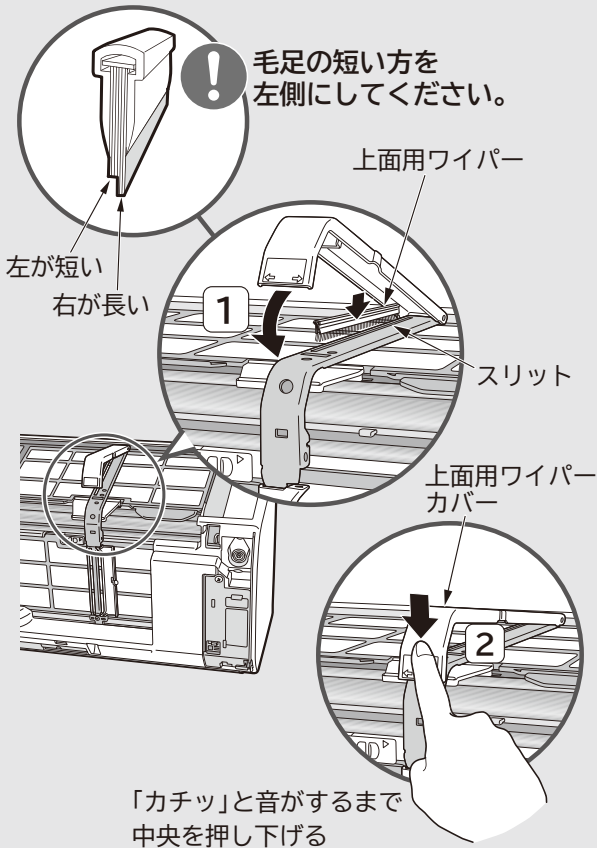

### 前面用ワイパー



- 1 前面用ワイパーをスリットに差し込む。
- 2 前面用ワイパーカバーをしっかりと閉じる。

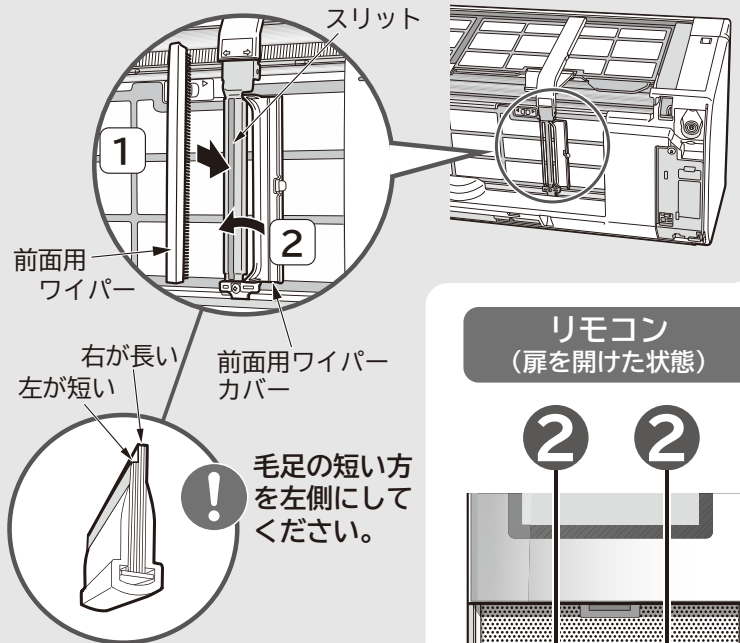

### ご注意

上面用・前面用ワイパー、ワイパーカバーが正しく取り付けられていないと、「フィルター掃除」運転が正常に行われず、故障の原因となり、「クリーン」ランプが点滅します。

### リモコン (扉を開けた状態)



フィルター掃除ユニット(ワイパーカバー・ワイパー)

お手入れのしかた

## 8 フロントパネルを取り付け、閉じる →P.51

## 9 電源プラグを差し込む (または、ブレーカーを“ON”にする)

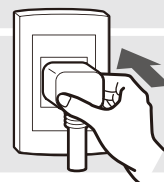

# 長期間（1ヵ月以上）ご使用にならないときは

次の手順でお手入れしてください。

- 1** 運転停止中に **ミスト** を押して  
半日ほど運転し、室内機の内部を乾かす
  - 内部が濡れたまま長期間使わないと、カビが発生しやすくなります。
- 2** 運転を停止し、電源プラグを抜く  
(または、ブレーカーを“OFF”にする)
- 3** リモコンの乾電池を取り出す

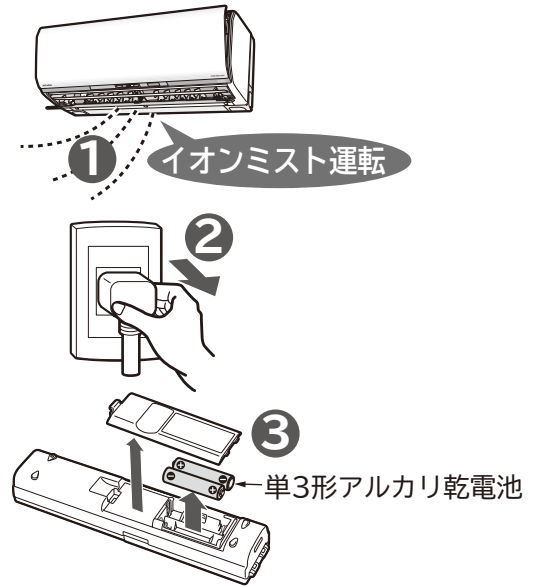

## お知らせ

電源プラグを抜くと、本体がお買い上げ時の設定に戻ります。そのため、現在年月日・現在時刻・据付位置の元の設定を本体からリモコンに送信できません。

ご使用を始める時は、初めてお使いになるときと同様にリモコンを設定してください。→P.13

長期間（1ヵ月以上）ご使用にならないときは

お手入れのしかた

# リモコンの点検

- リモコンホルダーに取り付けた状態で操作ができない場合には、リモコンホルダーから取り外した状態で操作ができるか確認してください。  
取り外した状態で操作ができる場合、リモコンは正常です。リモコンホルダーの位置を「運転」と「停止」ができる位置に変更してください。➔P.15
- 液晶表示に電池マークが表示されたら、乾電池の残量が少なくなっています。まだ操作は行えますが、リモコンを受信できる距離が低下し、やがて使用できなくなりますので、早めに新しい単3形アルカリ乾電池と交換してください。➔P.12
- 新しい乾電池と交換しても動作が正常でない場合は、リモコンの点検をしてください。

## 点検方法

### AMラジオでの点検

- リモコンを操作したとき雑音(ビービー音)が入れば正常です。

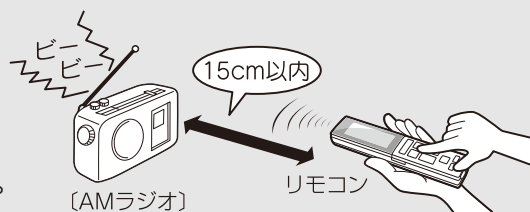

### カメラ付き携帯電話での点検

- 1 リモコンの送信部が映るようにセットしてください。
- 2 リモコンを操作したときモニターに送信部が発光すれば正常です。

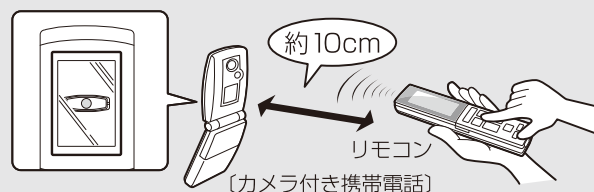

### デジタルカメラでの点検

- 1 リモコンの送信部が映るようにセットしてください。
- 2 リモコンを操作したときモニターに送信部が発光すれば正常です。

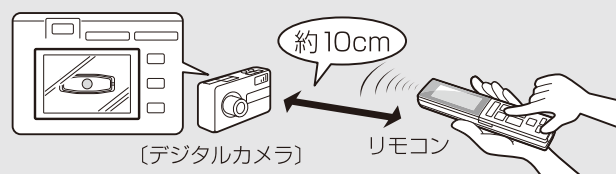





# 定期点検

半年～1年に一度、定期的に次の点検を行ってください。  
もし、ご不審な点がありましたら、すぐにお買い上げの販売店にご連絡ください。

## コンセント

- 電源プラグがコンセントに確実に差し込まれていますか？
- 電源プラグにホコリの付着や汚れなどがある場合は掃除をしてから電源プラグを差し込んでください。
- コンセントにがたつきがありませんか？

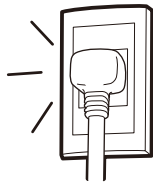

## アース線

- アースが確実に行われていますか？

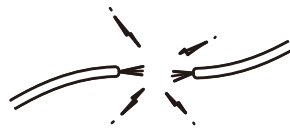

## 据付台

- 据え付けが不安定になっていませんか？

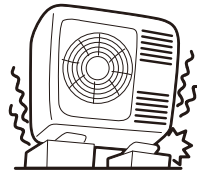

### 警告

電源プラグは、ホコリが付着していないか確認し、がたつきやホコリがたまらないように刃の根元まで確実に差し込む

ホコリがたまった状態での使用や、接続が不完全な場合は感電や火災の原因になります。

コンセントにがたつきがある場合は、お買い上げの販売店または電気工事専門業者にご相談ください。

### 警告

アース(接地)が正しく接続されているかを確認する

アース線が外れたり、途中で切れたりすると、誤動作や感電などの原因になります。

### 警告

据付台が極端に錆びている、あるいは室外機が傾いたりしていないかを確認する

室外機が倒れたり、落下したりして、けがなどの原因になります。

定期点検／点検整備

## 点検整備

「フィルター掃除」運転により、エアフィルター(ステンレスフィルター)の掃除を自動で行い、エアフィルターやエアコン内部は汚れにくい構造になっておりますが、エアコンを数シーズン使用すると、エアフィルターの汚れが取れないことや、内部が汚れ、性能が低下することがあります。

- 通常のお手入れと別に、点検整備をおすすめします。

- 点検整備は、お買い上げの販売店にご相談ください。

### 注意

通常のお手入れと別に点検整備を行う

室内機の内部にゴミやホコリがたまって、除湿水の排水経路を詰まらせ、室内機から水たれを発生させることがあります。

### 注意

点検整備は、お買い上げの販売店に依頼する

点検整備には専門技術を必要とします。市販の洗浄剤などを使用しますと、樹脂部品の割れや排水経路の詰まりに至ることがあり、水たれや感電の原因にもなります。

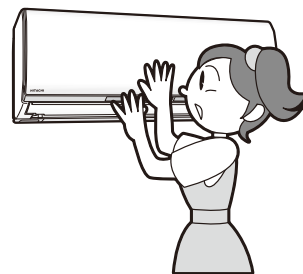

### 積雪のときは

- 室外機の吸い込み口や吹き出し口が雪でふさがれますと、暖まりにくくなったり故障の原因になります。積雪地では防雪の処置をお願いします。詳しくは、お買い上げの販売店にご相談ください。



# 据え付けについて

## 警告

- 据付工事や電気工事は専門の技術が必要なため、販売店に依頼する費用など詳しいことは、お買い上げの販売店にご相談ください。
- 据付場所については、販売店とよく相談して決める
- アース(接地)を確実に行う  
感電防止のほか静電気の障害や雑音を防ぐ効果もあります。

## 据付場所

- 室内機およびリモコンは、テレビやラジオ、ラジオのアンテナから1m以上離してください。1m以上あっても受信感度の弱い場合は、雑音小さくなるまで離してください。
- 海浜地区で潮風が直接当たる場所や温泉地帯など、周辺環境が特殊な場所でご使用になる場合は、お買い上げの販売店とよく相談してください。
- 調理場や機械工場など油の飛沫や油煙の立ちこめる場所、工場など電圧変動の多い所、電磁波を発生する病院や作業場、粉末や塵埃の多い工場への設置は避けてください。
- 室内機(吹き出し口)は火災報知器から、1.5m以上離して据え付けてください。

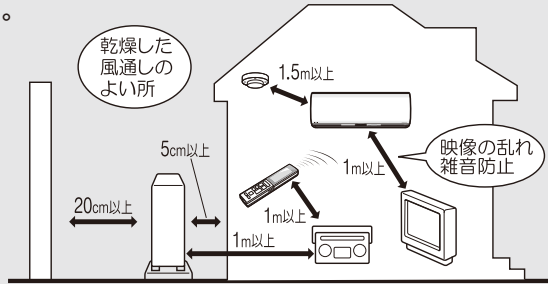

## 注意

- 室内機排水ホースおよび室外機排水口(底面)から排水が出るため、水はけのよい場所を選ぶ
- 可燃性ガスの漏れるおそれのある場所や、蒸気・油煙などの発生する所で使わない  
引火や爆発・樹脂の劣化や破損のおそれがあります。
- 特殊な用途(例えば電子機器や精密機器の維持、食品・毛皮・美術骨董品の保存、生物の培養・栽培飼育など)には使用しない  
ルームエアコンは日本工業規格(JIS C9612)に基づき、一般の家庭でご使用いただくために製造されたものです。

## 電源について

- 電源は配電盤からエアコン専用  
に引いた回路をお使いください。

## 騒音にもご配慮を

- 据え付けにあたっては、エアコンの重量に十分耐える場所で、騒音や振動が増大しないような場所をお選びください。
- 室外機の吹き出し口からの冷・温風や騒音が、隣家の迷惑にならないような場所をお選びください。
- 室外機の吹き出し口付近に物を置きますと、機能低下や騒音増大のもとになりますので、障害物は置かないでください。
- エアコンを使用中に異常な音にお気づきの場合は、お買い上げの販売店にご相談ください。

## アースについて

## 警告

- 万一漏電したときの感電防止のために、アース(接地)を確実にを行う  
アース工事は「電気設備に関する技術基準」にしたがって行ってください。アース(接地)を行うと、感電防止のほかに製品に触れたときに感じる静電気の障害や、リモコン操作時にテレビ・ラジオに入る雑音を防ぐ効果もあります。詳しくはお買い上げの販売店にご相談ください。
- 次のような場所にアース線を接続しない
  - ①ガス管…引火や爆発のおそれがあります。
  - ②避雷針・電話のアース線…落雷のとき、大きな電流が流れるおそれがあります。
  - ③水道管…塩ビ管ではアースの役目を果たしません。また、金属管では電蝕のおそれがあります。

## 注意

- 漏電遮断器を設置する  
据付場所によっては、D種接地工事のほか、さらに漏電遮断器を設置することが法律で義務づけられています。詳しくはお買い上げの販売店にご相談ください。



※修理を依頼される前に、次の点をもう一度お調べください。

# 運転を停止したのにランプが点灯している

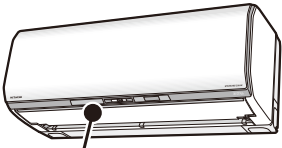

<p>ランプ表示</p>		
<p>お知らせ内容</p>	<ul style="list-style-type: none"> <li>●「みはって霜取り」運転を行っています。 → P.22</li> <li>●「くらしカメラですぐ暖房」機能の「予熱」運転を行っています。→ P.33</li> </ul>	<ul style="list-style-type: none"> <li>●「フィルター掃除」運転を行っています。 → P.40</li> </ul>
<p>ランプ表示</p>		
<p>お知らせ内容</p>	<ul style="list-style-type: none"> <li>●「内部クリーン」運転を行っています。 → P.42</li> </ul>	<ul style="list-style-type: none"> <li>●「カビ見張り」予約中になっています。 → P.42</li> </ul>
<p>ランプ表示</p>		
<p>お知らせ内容</p>	<ul style="list-style-type: none"> <li>●「カビ見張り」運転を行っています。 → P.42</li> </ul>	<ul style="list-style-type: none"> <li>●「入タイマー」予約中になっています。 → P.46</li> </ul>
<p>ランプ表示</p>		
<p>お知らせ内容</p>	<ul style="list-style-type: none"> <li>●「オートオフ」機能で停止しました。お部屋の温度と湿度によっては自動的に運転を開始することがあります。→ P.42、44</li> </ul>	

運転を停止したのにランプが点灯している

困ったとき











※修理を依頼される前に、次の点をもう一度お調べください。

# 音について

エアコンの運転中には、さまざまな音がします。  
次のような音は、エアコンが正常に運転しているときに発生する音です。

 の表示があるものは同梱のDVDで音を聞くことができます。

運転内容	発生する音
電源投入時	 <b>カタカタ</b> 電磁弁の動作音
運転開始時など	 <b>バサバサ</b> 室内機ファンの回転数が変わる音
運転中	 <b>シュルシュル・シャー・ボコボコ・プシュ</b> 冷媒がパイプの中を流れる音、流れを切り換える弁の音
	 <b>キシキシ</b> 温度変化で室内機が膨張・収縮する音
	<b>運転音の大きさが変わる</b> 室温の変化に応じて、運転パワーが変わる音 風速“急速パワフル”が設定されていると、室内機の運転音が大きくなる場合があります。気になる場合は、風速を切り換えてご使用ください。➔P.32
	<b>ウィーン</b> 「くらしカメラ」が回転する音 気になる場合は見つかるまでの時間を長くしてください。➔P.20
フィルター掃除運転中	 <b>ウィーン・ブーン</b> フィルター掃除ユニットの移動音(モーター音)
	 <b>チリチリ</b> フィルター掃除ユニットが掃除している音
その他	 <b>パチン・パタン</b> ホコリキャッチャーの動作音
	 <b>ポコポコ</b> 換気扇などにより排水ホース内の空気が引っぱり、露受皿の除湿水を吹き上げる音です。対応部品(別売)の取り付けをおすすめします。お買い上げの販売店にご相談ください。 なお、対応部品は夏期冷房運転開始時期に点検・清掃が必要です。

※修理を依頼される前に、次の点をもう一度お調べください。

# 運転について

こんなときは	ここを確認してください
運転しない	<ul style="list-style-type: none"> <li>● 停電やヒューズ、ブレーカーが切れていませんか。</li> <li>● 電源プラグは確実に差し込まれていますか。</li> <li>● 付属のリモコン以外のリモコンで操作していませんか。</li> <li>● 運転の種類を変えていませんか。→P.16</li> </ul>
よく冷えない よく暖まらない	<ul style="list-style-type: none"> <li>● 「室温」の設定は適正になっていますか。</li> <li>● 室内機や室外機の吹き出し口・吸い込み口が障害物でふさがれていませんか。</li> <li>● 風速が“■   ”や“■  ”になっていませんか。→P.32</li> <li>● 上下風向板は運転内容に合った位置になっていますか。→P.29</li> <li>● エアフィルター(ステンレスフィルター)にホコリが溜まっていませんか。→P.52</li> <li>● 「ecoこれっきり自動」運転 →P.18、「eco運転」機能 →P.36 を使用していませんか。 人の動き・日差し・室内の湿度(「カラッと除湿」「涼快」時は温度)・室内機と人との位置関係を見つけ、自動的に設定温度(「カラッと除湿」「涼快」時は設定湿度)を変更します。(リモコンの設定温度・湿度の表示は変わりません。)</li> <li>● 「風だけ運転」をしていませんか。→P.27</li> <li>● 「電力カット運転」機能を使用していませんか。→P.34</li> </ul>
お部屋の室温・湿度が リモコンの設定温度・ 湿度にならない	<ul style="list-style-type: none"> <li>● 在室人数や室内・室外の条件によっては、実際の室温や湿度がリモコンの設定温度や湿度にならない場合があります。</li> <li>● 「ecoこれっきり自動」運転 →P.18、「eco運転」機能 →P.36 を使用していませんか。 人の動き・日差し・室内の湿度(「カラッと除湿」「涼快」時は温度)・室内機と人との位置関係を見つけ、自動的に設定温度(「カラッと除湿」「涼快」時は設定湿度)を変更します。(リモコンの設定温度・湿度の表示は変わりません。)</li> </ul>

# 可動パネルについて

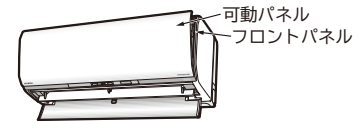

こんなときは	ここを確認してください
運転中に開かない 運転停止時に閉じない	<ul style="list-style-type: none"> <li>● フロントパネルが開いていませんか。→P.50</li> </ul>

# においについて

こんなときは	においの元は
においがする	<ul style="list-style-type: none"> <li>● においを発生させる物質は使用していません。室内機が室内の空気に含まれている食品や化粧品、タバコなどいろいろなにおいを吸い込み、これを吹き出すためです。</li> <li>● 壁やじゅうたん・家具・衣類などにしみこんだにおいを吸い込み、これを吹き出すためです。エアコンのお手入れをおすすめします。それでも解決しない場合はお買い上げの販売店にご相談ください。</li> </ul>

運転について / 可動パネルについて / おいについて

困ったとき

※修理を依頼される前に、次の点をもう一度お調べください。

# フィルター掃除運転について

## こんなときは

## ここを確認してください

電源投入時に、自動的に  
運転する

- フィルター掃除部の動作確認のためです。→P.12

「クリーン」ランプが  
10秒間点滅する

- 手で「フィルター掃除」運転ができないときに **手動掃除** を押しませんでしたか。→P.41

「クリーン」ランプが  
4秒点灯/1秒消灯している

- エアフィルター(ステンレスフィルター)・ホコリキャッチャー・ワイパー・ワイパーカバーが正しく取り付けられていますか。→P.52~56

「フィルター掃除」運転  
しない

- 「自動掃除なし」の設定になっていませんか。→P.42

- 「おやすみ」運転、または「切タイマー」運転での停止時ではありませんか。この運転の停止時には「自動」フィルター掃除」運転の頻度を下げています。→P.40

- 電源プラグを抜いてからすぐに差し込みませんでしたか。5分以上待ってから電源プラグを差し込んでください。

いろいろな音がする

- フィルター掃除ユニットやホコリキャッチャーの動作音です。→P.41、64

フィルター掃除ユニット  
が途中で止まっている

- ワイパーのお手入れ後、電源プラグを差し込み忘れていませんか。→P.56  
フロントパネルを閉じて電源プラグを差し込むと自動的に右端部に戻ります。

エアフィルター  
(ステンレスフィルター)  
にホコリが残っている

- エアフィルターに溜まるホコリやチリの量は、使用環境や「フィルター掃除」運転の頻度などにより変わり、ホコリが残る場合があります。その場合は、エアフィルターのお手入れをしてください。→P.52

# リモコンについて

## こんなときは

## ここを確認してください

液晶表示が消えている

- 運転停止状態で約3分間操作しないと液晶表示を消灯します。ボタンを押すと再表示します。

送受信しない

- リモコンホルダーに取り付けた状態で操作していませんか。→P.15、58
- リモコンの液晶表示に **■** マークが表示されていませんか。→P.58
- 乾電池の⊕⊖が逆になっていませんか。→P.12
- リモコンの点検方法に従って、送信できるかを確認してください。→P.58

電気代・CO<sub>2</sub>排出量が  
表示されない

- リモコンの年月日設定がされていないと、電気代・CO<sub>2</sub>排出量表示はされません。
- エアコンの電源が入っていなかった月の電気代・CO<sub>2</sub>排出量表示は「---」となります。→P.38
- 電気代が19,990円を超える場合、またCO<sub>2</sub>排出量が199.9kgを超える場合は「---」となります。
- 電源を入れた直後や、停電復旧直後には電気代・CO<sub>2</sub>排出量は表示されません。一度エアコンを運転するか、**停止** を押し则表示されます。ただし、今回運転の電気代・CO<sub>2</sub>排出量は正しく表示されないことがあります。
- 電気代表示部が点滅している場合は、室内機との通信が正しく行われていません。リモコンを室内機に向けて操作してください。

※修理を依頼される前に、次の点をもう一度お調べください。

# 風向について

## こんなときは

## ここを確認してください

「気がきく気流」  
「風あて」「風よけ」を  
設定しても、実際の  
人の居場所と一致しない

- 「くらしカメラ」は、人の上半身の形状で人を見つけます。そのため、以下のようなときには、正しく見つけることができないことがあります。
  - 寝転がっている人や乳幼児を見つけられないことがあります。
  - ペットは見つけれません。
  - お部屋が暗いと、人を見つけられせん。
  - 床や壁の色と服装や頭部の色が似ていると、見つけにくくなります。
  - 帽子をかぶっていると、帽子の色や形状によっては見つけられないことがあります。
  - テレビやポスターに映っている人を見つけることがあります。
  - ランプシェードを人として見つけることがあります。

- 左右風向板と上下風向板で「気がきく気流」「風あて」「風よけ」を行いますが、設定風速・設定温度と現在室温の差・お部屋のレイアウトなどにより、「風が届かない」「風がよけない」場合があります。このようなときは、左右風向設定機能(→P.30)、上下風向設定機能(→P.29)、風速設定機能(→P.32)をご使用ください。

- 「気がきく気流」「風あて」「風よけ」に設定した場合でも、「冷房」「カラッと除湿」「涼快」運転中にお部屋の温度・湿度が高い状態が続くと、露つきによる滴下を防止するため、左右風向板・上下風向板の角度が変化することがあります。温度・湿度が下がれば元の位置に戻ります。

- 室内機据付位置の設定を行っていませんか。特に室内機を壁ぎわに据え付けた際には、設定を行ってください。(→P.14)

- 室内機の真下と真横などは見つけれません。

- 「くらしカメラ」がホコリや指紋などで汚れていませんか。汚れている場合には、綿棒などで掃除してください。

「気がきく気流」  
「風あて」「風よけ」を  
設定しても、すぐに  
動かない

- 「くらしカメラ」で見つけて、すぐに風向を変えるものではありません。(お買い上げ時は、最短で約1分30秒に一度風向を変えます。)

暖房運転開始時や  
運転中に上下風向板の  
向きが変わる・調整が  
できない

- 運転開始時に暖かい風を出す準備をしている間は、上下風向板が水平になります。(約3分間)
- 室外機に付いた霜を溶かしています。(みはって霜取り運転)(→P.22)  
室外の温度が低く、湿度が高いときに霜が付きやすくなります。
- 「みはって霜取り」運転中は、冷たい風が出るのを防ぐため、上下風向板が水平になり、風が止まります。
- 室温が設定温度より上がったときは、暖め過ぎを防ぐため室外機を停止します。このとき冷たい風が出るのを防ぐため、ごく弱い風になります。

※修理を依頼される前に、次の点をもう一度お調べください。

室内機から霧が出る／運転を「停止」しても室外機のファンが回っている／室外機から水が出る、湯気が立つ／排水ホースから黒い水・赤い水が出る

## 室内機から霧が出る

こんなときは

霧が出る

ここを確認してください

- 室内の空気が、エアコンの冷気で急速に冷やされ霧になる場合があります。

## 運転を「停止」しても室外機のファンが回っている

こんなときは

運転を「停止」しても、  
室外機のファンが  
回っている

ここを確認してください

- 運転を「停止」にしても、室外機のファンは電気部品を冷やすために10～60秒間回り続けます。

## 室外機から水が出る、湯気が立つ

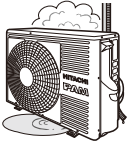

こんなときは

湯気が立つ

ここを確認してください

- 室外機の「霜取り」運転で溶けた水が蒸発するためです。

水が出る

- 暖房時には、室外機より凝縮水や霜取り時の水が流れ出ます。寒冷地ではこれらの水が氷結してしまうこともありますので、室外機に設けてある排水口をふさがないでください。
- 公団吊り等をする場合は、排水口にブッシュとドレンパイプを取り付けて排水処理をしてください。
- 冷房時にも配管等に結露した凝縮水が流れ出ることがあります。

## 排水ホースから黒い水・赤い水が出る

こんなときは

排水ホースから黒い  
水が出る

ここを確認してください

- 室内機の熱交換器に含まれる脱臭成分が、一時的に流れ出るためです。排水量4～5ℓ程度できれいになります。また、その後も性能は変わりません。

排水ホースから赤い  
水が出る

- 赤い水は、一般的に水中や土壌などにいる特定の菌が、適度な温度・湿度・養分により排水口付近で繁殖したものです。エアコン内部から排出されたものではありません。  
※変色する水の色は、菌の種類や温度・湿度などの環境の違いにより異なります。

困ったとき



# こんなときは、すぐ販売店へ

62～68ページにしたがって調べていただき、それでも具合の悪いときや下のような現象が出たときは、電源プラグを抜き(または、ブレーカーを“OFF”にして)、すぐにお買い上げの販売店にご連絡ください。アフターサービスについては **→P.70** をご覧ください。

## こんなときは

- ブレーカーやヒューズがたびたび切れる。
- スイッチの動作が不確実。
- 誤ってエアコン内部に異物や水を入れてしまった。
- コードの過熱やコードの被覆に破れがある。
- 室内機表示部の「タイマー」ランプまたは、「みはり」ランプが点滅している。



## 室内機のランプ表示

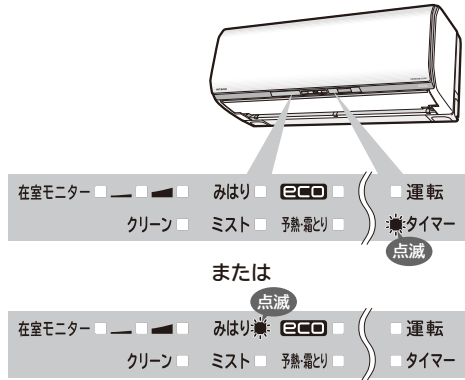

# 長期使用製品安全表示制度に基づく本体表示について

## 本体への表示内容

※経年劣化により危害の発生が高まるおそれがあることを注意喚起するために電気用品安全法で義務付けられた以下の表示を室内機の銘板に行っています。

【製造年】(室内機の銘板の中に西暦4桁で表示してあります)



## 注意

※【設計上の標準使用期間】 10年

設計上の標準使用期間を超えてお使いいただいた場合は、経年劣化による発火・けが等の事故に至るおそれがあります。

## 設計上の標準使用期間とは

※運転時間や温湿度など、右記の標準的な使用条件に基づく経年劣化に対して、製造した年から安全上支障なく使用することができる標準的な期間です。

※設計上の標準使用期間は、無償保証期間とは異なります。また、一般的な故障を保証するものでもありません。

日立家電品の長期使用についてのご相談は  
日立長期使用家電品相談窓口 **→P.71** へ  
ご相談ください。

## 標準使用条件

JIS C 9921-3「ルームエアコンディショナの設計上の標準使用期間を設定するための標準使用条件」による

環境条件	電源電圧	製品の定格電圧による
	周波数	50/60Hz
	冷房室内温度	27℃(乾球温度)
	冷房室内湿度	47%(湿球温度19℃)
	冷房室外温度	35℃(乾球温度)
	冷房室外湿度	40%(湿球温度24℃)
	暖房室内温度	20℃(乾球温度)
	暖房室内湿度	59%(湿球温度15℃)
	暖房室外温度	7℃(乾球温度)
	暖房室外湿度	87%(湿球温度6℃)
設置条件	製品の据付説明書による標準設置	
負荷条件	住宅	木造平屋、南向き和室、居間
	部屋の広さ	製品能力に見合った広さの部屋(畳数)
想定時間	1年間の使用日数	東京モデル 冷房6月2日から9月21日までの112日間 暖房10月28日から4月14日までの169日間
	1日の使用時間	冷房 9時間/日 暖房 7時間/日
	1年間の使用時間	冷房:1,008時間/年 暖房:1,183時間/年

●設置状況や環境、使用頻度が上記の条件と異なる場合、または、本来の使用目的以外でご使用された場合は、設計上の標準使用期間より短い期間で経年劣化による発火・けが等の事故に至るおそれがあります。

# 保証とアフターサービス (必ずお読みください)

## 保証書(添付)

- 保証書は、必ず「お買い上げ日・販売店名」などの記入をお確かめのうえ、販売店から受け取っていただき、内容をよくお読みのあと、大切に保管してください。
- 保証期間はお買い上げの日から1年間です。(ただし、冷凍サイクル部分は5年間です。)なお、保証期間中でも有料になることがありますので保証書をよくお読みください。

## 補修用性能部品の保有期間

- エアコンの補修用性能部品の保有期間は、製造打ち切り後10年です。補修用性能部品とは、その製品の機能を維持するために必要な部品です。

## 転居されるときは

- ご転居により、お買い上げの販売店のアフターサービスを受けられなくなる場合は、前もって販売店にご相談ください。ご転居先での日立の家電取扱店を紹介させていただきます。

## 再据付工事のお申し込みは

- 販売店に再据付工事(転居または別の部屋への接続)を依頼する場合は、据付工事の繁忙期に当たる夏期は工事が遅れぎみになりますので、できるだけ避けるようお願いいたします。また、据付工事は専門の技術が必要です。費用など詳しいことは、お買い上げの販売店にご相談ください。

## ご不明な点や修理に関するご相談は

- 修理に関するご相談ならびにご不明な点は、お買い上げの販売店または「お客様ご相談窓口」(エコーセンター・お客様相談センター) [→P.71](#) にお問い合わせください。

## 修理を依頼されるときは(出張修理)

- 62~68ページにしたがって調べていただき、なお異常があるときは、必ず電源プラグを抜いて(またはブレーカーを“OFF”にして)から、お買い上げの販売店にご連絡ください。
- ご連絡していただきたい内容  
アフターサービスをお申し付けいただくときは、下のことをお知らせください。
- 保証期間中は修理に際しましては保証書(別添)をご提示ください。保証書の規定に従って、販売店が修理させていただきます。
- 保証期間が過ぎているときは修理すれば使用できる場合には、ご希望により修理させていただきます。
- 修理料金のしくみ  
 $\text{修理料金} = \text{技術料} + \text{部品代} + \text{出張料}$  などで構成されています。

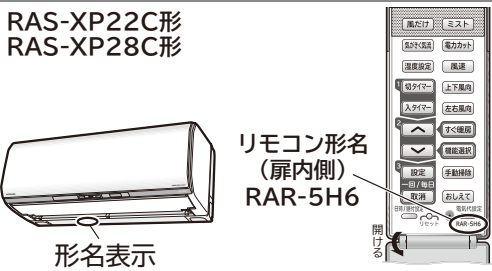
品名	日立ルームエアコン	
形名	RAS-XP22C形 RAS-XP28C形	
お買い上げ日	年 月 日	
故障状況	できるだけ具体的に	
ご住所	付近の目印等も併せてお知らせください。	
お名前		
電話番号	( ) -	
訪問希望日		

※形名は保証書にも記載されています。

### 技術料

診断、部品交換、調整、修理完了時の点検などの作業にかかる費用です。技術者の人件費、技術教育費、測定機器など設備費、一般管理費などが含まれます。

### 部品代

修理に使用した部品代金です。その他修理に付帯する部材などを含む場合もあります。

### 出張料

商品のある場所へ技術者を派遣する場合の費用です。別途、駐車料金をいただく場合があります。

# お客様ご相談窓口

## 日立家電品についてのご相談や修理はお買い上げの販売店へ

なお、転居されたり、贈物でいただいたものの修理などで、ご不明な点は下記窓口にご相談ください。

### エコーセンター

修理などアフターサービスに関するご相談は  
エコーセンターへ

**TEL 0120-3121-68**  
**FAX 0120-3121-87**

(受付時間) 9:00~19:00(月~土)  
9:00~17:30(日・祝日)  
携帯電話、PHSからもご利用できます。

### お客様相談センター

商品情報やお取り扱いについてのご相談は  
お客様相談センターへ

**TEL 0120-3121-11**  
**FAX 0120-3121-34**

(受付時間) 9:00~17:30(月~土)  
9:00~17:00(日・祝日)  
年末年始は休ませていただきます。  
携帯電話、PHSからもご利用できます。

- 「持込修理」および「部品購入」については、上記サービス窓口にて各地区のサービスセンターをご紹介します。
- ご相談、ご依頼いただいた内容によっては弊社のグループ会社に個人情報を提供し対応させていただくことがあります。
- 修理をご依頼いただいたお客様へ、アフターサービスに関するアンケートハガキを送付させていただくことがあります。
- 上記窓口の内容は、予告なく変更させていただく場合があります。

## 日立家電品の長期使用についてのご相談は日立長期使用家電品相談窓口へ

### 日立長期使用家電品相談窓口

**TEL 0120-145-458**

(受付時間) 9:00~17:30(月~金)  
土、日、祝日および年末年始は休ませていただきます。  
携帯電話、PHSからもご利用できます。

- ご相談、ご依頼いただいた内容によっては弊社のグループ会社に個人情報を提供し対応させていただくことがあります。
- 上記窓口の内容は、予告なく変更させていただく場合があります。

#### 廃棄時にご注意願います

- 2001年4月施行の家電リサイクル法では、お客様がご使用済みのエアコンを廃棄される場合は、収集・運搬料金と再商品化等料金をお支払いいただき、対象品を販売店や市町村に適正に引き渡すことが求められています。

#### お客様メモ

- 購入年月日・購入店名を記入しておいてください。サービスを依頼される時に便利です。

ご購入年月日	年 月 日
購入店	
電話番号	( )

# 仕様

このルームエアコンは日本国内家庭用です。  
電源電圧や電源周波数の異なる海外では使用できません。  
また、アフターサービスもできません。

形名	室内機	室外機	室内機	室外機	
	RAS-XP22C	RAC-XP22C	RAS-XP28C	RAC-XP28C	
電源(V)	単相100				
定格周波数(Hz)	50・60共用				
冷房	定格能力(kW)	2.2(0.4~3.4)		2.8(0.4~3.9)	
	定格消費電力(W)	410(115~880)		625(115~1,150)	
	運転電流(A)	4.6		6.9	
	運転音(dB:音響パワーレベル)	62	57	63	59
	JIS C9612:2005(dB:音圧レベル)	45	43	46	45
	冷房面積の目安(m <sup>2</sup> )	鉄筋アパート南向き洋室	15		19
		木造南向き和室	10		13
暖房	定格能力(kW)	2.5(0.3~6.0)		3.6(0.3~6.9)	
	定格消費電力(W)	435(110~1,490)		690(110~1,995)	
	運転電流(A)	5.0		7.5	
	運転音(dB:音響パワーレベル)	62	58	65	59
	JIS C9612:2005(dB:音圧レベル)	45	44	47	45
	暖房面積の目安(m <sup>2</sup> )	鉄筋アパート南向き洋室	11		16
		木造南向き和室	9		13
通年エネルギー消費効率(APF)	6.8		6.7		
JIS C9612:2005	6.8		6.7		
区分名	A		A		
外形寸法(mm)(高さ×幅×奥行)	295×798×299	570×750×288	295×798×299	570×750×288	
製品質量(kg)	13.5	35.5	13.5	35.5	

- この仕様表は、JIS C9612:2013(日本工業規格)に基づいた数値です。
- 運転音および定格能力は、リモコンの設定温度を冷房時で最低設定温度、暖房時で最高設定温度になるように設定し、設定風速を“急速パワフル”で運転したときの値です。
- 運転停止中の消費電力は、0.04Wです。〔日本電機工業会自主基準による待機時消費電力測定値「0.0W」を示す〕(タイマー設定時は0.5Wです。)
- ( )内は能力、消費電力の可変幅を表示しています。
- 区分名とは、家庭用品品質表示法にもとづく表示です。

# このエアコンの除菌・防カビ・脱臭などの試験機関・試験方法について

<p>項目</p>	<p>■「ステンレス・クリーン システム」について (室内機)</p> <ul style="list-style-type: none"> <li>●ステンレスでエアコン内部を除菌します。</li> <li>●ステンレスフィルターで除菌します。</li> </ul> <p>■その他の除菌・防カビ・脱臭の機能について (室内機)</p> <ul style="list-style-type: none"> <li>●ファンに銀イオンを添加し、除菌効果があります。</li> <li>●熱交換器はチタン触媒などで脱臭。さらに除菌・防カビ効果があります。</li> <li>●ダストボックスに防カビ剤を添加し防カビ効果があります。</li> </ul>	<p>■イオンミストについて(室内機)</p> <ul style="list-style-type: none"> <li>●浮遊カビを抑制します。</li> <li>●繊維に付着したニオイを低減します。</li> <li>●空気中のニオイを脱臭します。</li> </ul> <p>*本商品は「医療機器」ではありません。</p>
<p>試験機関・試験方法など</p>	<p>【除菌】</p> <ul style="list-style-type: none"> <li>●効果の確認を行った試験機関名：一般財団法人 ボーケン品質評価機構</li> <li>●試験方法：JISZ2801定量試験(フィルム密着法)</li> <li>●除菌の方法：ステンレスに含まれる金属イオン、 銀イオン、チタン触媒</li> <li>●除菌を行っている対象部分の名称：ステンレス通風路・ ステンレスフラップ・ステンレスフィルター・ ビッグファン・熱交換器</li> <li>●試験結果：抗菌活性値99%抑制</li> </ul> <p>*エアコンから出る空気を除菌しているわけではありません。</p> <p>【防カビ】</p> <ul style="list-style-type: none"> <li>●効果の確認を行った試験機関名：一般財団法人 ボーケン品質評価機構</li> <li>●試験方法：防カビ試験方法(ハロー法)</li> <li>●防カビの方法：チタン触媒、防カビ剤</li> <li>●防カビを行っている対象部分の名称：熱交換器(室内機)、 ダストボックス</li> <li>●試験結果：防カビ効果あり</li> </ul> <p>*カビの発生をすべて防げるものではありません。</p> <p>【脱臭】</p> <ul style="list-style-type: none"> <li>●抑制の手段：チタン触媒</li> <li>●測定対象：アンモニアガス</li> <li>●測定方法：1㎡ボックスにアンモニアガスを注入しエ アコンを送風運転して濃度減衰を測定</li> </ul> <p>*タバコの有害物質(一酸化炭素等)は除去できません。 *常時発生し続ける成分(建材臭・ペット臭等)はすべて 除去できるわけではありません。</p>	<p>【浮遊カビの抑制】</p> <ul style="list-style-type: none"> <li>●効果の確認を行った試験機関名：(財)北里環境科学センター</li> <li>●試験方法：25㎡の試験室内に浮遊カビを噴霧し、空気 を循環させた後、エアコンを稼働させなが ら「イオンミスト」を運転させ、浮遊カビの 数を経時的に測定</li> <li>●浮遊カビの抑制方法：イオンミスト</li> <li>●試験結果：浮遊カビの抑制効果98.3%抑制(4時間後)</li> </ul> <p>*25㎡試験室内での試験。4時間後の結果であり、実使 用空間での実証結果ではありません。 *カビの発生をすべて防げるものではありません。</p> <p>【繊維に付着したニオイの低減】</p> <ul style="list-style-type: none"> <li>●抑制の手段：イオンミスト</li> <li>●測定対象：タバコ(20本分)、焼肉(800g分)</li> <li>●測定方法：14畳の試験室(エアコンから3m離れた、 高さ130cmの点)にニオイをつけて布片を 吊るし「イオンミスト」を運転させ、臭い識 別装置で臭気強度減衰を測定</li> </ul> <p>*タバコの有害物質(一酸化炭素等)は除去できません。 *常時発生し続ける成分(建材臭・ペット臭等)はすべて 除去できるわけではありません。 *タバコや焼肉のニオイをすべて除去できることを保証す るわけではありません。</p> <p>【空気中のニオイの脱臭】</p> <ul style="list-style-type: none"> <li>●抑制の手段：イオンミスト、チタン熱交換器</li> <li>●測定対象：タバコ(5本分)</li> <li>●測定方法：1㎡ボックスによるJEM1467の脱臭性能試験</li> </ul> <p>*試験容器内の試験結果です。 *タバコの有害物質(一酸化炭素等)は除去できません。 *常時発生し続ける成分(建材臭・ペット臭等)はすべて 除去できるわけではありません。</p>

このエアコンの除菌・防カビ・脱臭などの試験機関・試験方法について

困ったとき



# よくあるお問い合わせ

## 室外機から水や湯気が出る

暖房のときは室外機で除湿した水が出ます。  
また、室外機の熱交換器に霜がつくと、自動的に霜を溶かします。この霜が溶けるときに水や湯気となって出るためです。(故障ではありません)  
排水工事が必要なときは、お買い上げの販売店にご相談ください。  
冷房のときは配管などに結露した凝縮水が流れ出ることがあります。

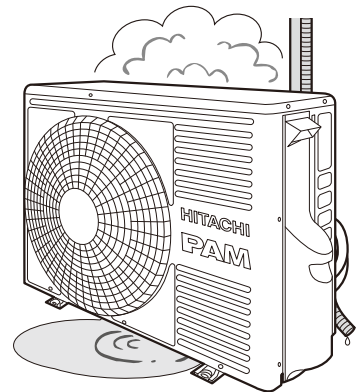

## 予熱・霜とりランプが点灯する

次のときに点灯します。

- 暖房運転開始時の予熱運転中 → P.22
- 暖房運転中や停止直後の霜取り運転中  
(みはって霜取り運転中) → P.22
- くらしカメラですぐ暖房機能の予熱運転中 → P.33

## クリーンランプが点滅する

次のときに点滅します。

室内機を確認してください。

- 手動フィルター掃除運転ができないときに **手動掃除** を押した → P.41
- エアフィルター類が正しく取り付けられていない → P.52~56

## 勝手に運転する

次の機能が働くと停止中でも運転を開始します。

- 暖房運転停止直後の霜取り運転  
(みはって霜取り運転) → P.22
- 自動フィルター掃除運転 → P.40
- カビ見張り運転 → P.42
- 内部クリーン運転 → P.42
- 入タイマー運転 → P.46
- オートオフ機能 → P.42

## 運転中に勝手に停止する

次の機能が働くと自動的に運転を停止します。

- ランドリー運転 → P.24
- けつろ抑制運転 → P.24
- カビ見張り運転 → P.42
- オートオフ機能 → P.42
- 切タイマー運転 → P.46
- おやすみ運転 → P.48

## 音がする

フィルター掃除運転中は次のような音がしますが、故障ではありません。

約8分間で終了しますので、そのままお待ちください。

- P.41
  - ウーン・ブーン…フィルター掃除ユニットの移動音  
(モーター音)
  - チリチリ…フィルター掃除ユニットが掃除している音
  - パチン・パタン…ホコリキャッチャーの動作音
- 同梱のDVDで音を聞くことができます。  
寝室などで音が気になるときは「自動掃除なし」の設定 → P.42 もしくは運転開始と同時に「自動」フィルター掃除」運転を行う設定 → P.41 にすることをおすすめします。  
※その他の音については → P.64



長年ご使用のエアコンの点検を！ ●ルームエアコンの補修用性能部品の保有期間は、製造打ち切り後10年です。

### 愛情点検



このような症状はありますか？

- 電源コードやプラグが異常に熱い。
- 電源プラグが変色している。
- こげ臭いにおいがする。
- ブレーカーが頻繁に落ちる。
- 架台や吊り下げ等の取付部品が腐食していたり、取付がゆるんでいる。
- 室内機から水漏れがする。
- 運転音が異常に高くなる。
- その他の異常や故障がある。

ご使用中

このような症状のときは、故障や事故防止のため、スイッチを切り、コンセントから電源プラグを抜いて(またはブレーカーを“OFF”にして)必ず販売店に点検・修理をご相談ください。



このJ-Mossグリーンマークは、特定の化学物質[鉛・水銀・カドミウム・六価クロム・PBB(ポリブロモビフェニル)・PBDE(ポリブロモジフェニルエーテル)]の含有率がJIS C 0950:2008による基準値以下であることを示しています。(規定の除外項目を除く)

詳しい情報は、当社のホームページでご覧いただけます。<http://www.hitachi-ap.co.jp/company/environment/kankyo/jmoss/>

### DVDには大切なポイントが収録されています

ご使用になる前やお困りになったときにご覧ください。

「使いかた」、お手入れなどのときに必要な「部品の取り外しかた・取り付けかた」、お客様からのお問い合わせの多い項目をまとめた「お困りのときは」を、映像と音声でわかりやすく説明しています。

#### DVDの収録項目(チャプター)

##### 使いかた

- リモコンの準備
- 運転の基本的な流れ
- 上手なエアコン空調のしかた
- ランプ表示の見かた
- 運転中の音

##### 部品の取り外しかた・取り付けかた

- フロントパネル
- エアフィルター
- ホコリキャッチャー

##### お困りのときは

- 停止ボタンを押したのに停止しない
- クリーンランプが点滅している
- 予熱・霜とりランプが点灯して風が出ない
- 運転ランプが点灯しているのに運転していない
- 風向板の向きの変えかたがわからない
- 運転中の音が気になる
- 運転しない
- 暖まりが悪い、冷えが悪い
- 室内機に露が付く
- 室外機から水が出る、湯気が立つ
- においがする
- 電源プラグを抜き差ししてもフィルター掃除運転しない

#### 同梱のDVD

「上手な使いかた」を貼り付けてください。

RAS-XP22C形  
RAS-XP28C形

 日立アプライアンス株式会社

〒105-8410 東京都港区西新橋2-15-12

RAS-XP22C  
RAS-XP28C ©