

# 取扱説明書

# HITACHI

保証書・据付説明書別添付

家庭用 日立ルームエアコン



## 白くまくん

日立ルームエアコン

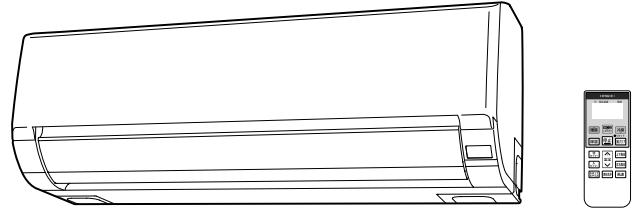

長期間エアコンを使用していない場合に、故障が無いかが検知するための機能が設定されています(シーズン前自動点検機能)【⇒P.14】

私たちは、サステナブルな明日をめざし、取扱説明書の電子化を推進しています。電子版はこちらからご覧いただけます。



※右記の一番上の型式で表示されます。

【⇒P. 14】のあとの数字は主な説明のあるページです

環境配慮  
新冷媒  
**R32**

この製品はオゾン層を破壊しない冷媒を使用しています。

日立家電メンバーズクラブのMy家電への製品登録をおすすめします

さまざまなサービスをご利用いただけます。

- ▶ 家電品の登録・管理
- ▶ お役立ち情報
- ▶ 安全点検サービス料金割引
- ▶ パーツショップ送料特典
- ▶ お知らせ



登録は  
こちら

詳しくは【⇒裏表紙】

## 型式

オールエース ケーディー エヌ  
**RAS-KD22N**  
室外機 オールエース ケーディー エヌ **RAC-KD22N**  
リモコン オールエース エース **RAR-AS1**

オールエース ケーディー エヌ  
**RAS-KD25N**  
室外機 オールエース ケーディー エヌ **RAC-KD25N**  
リモコン オールエース エース **RAR-AS1**

オールエース ケーディー エヌ  
**RAS-KD28N**  
室外機 オールエース ケーディー エヌ **RAC-KD28N**  
リモコン オールエース エース **RAR-AS1**

オールエース ケーディー エヌ  
**RAS-KD36N**  
室外機 オールエース ケーディー エヌ **RAC-KD36N**  
リモコン オールエース エース **RAR-AS1**

オールエース ケーディー エヌ  
**RAS-KD40N2**  
室外機 オールエース ケーディー エヌ **RAC-KD40N2**  
リモコン オールエース エース **RAR-AS1**

オールエース ケーディー エヌ  
**RAS-KD56N2**  
室外機 オールエース ケーディー エヌ **RAC-KD56N2**  
リモコン オールエース エース **RAR-AS1**

オールエース ケーディー エヌ  
**RAS-KD63N2**  
室外機 オールエース ケーディー エヌ **RAC-KD63N2**  
リモコン オールエース エース **RAR-AS1**

オールエース ケーディー エヌ  
**RAS-KD71N2**  
室外機 オールエース ケーディー エヌ **RAC-KD71N2**  
リモコン オールエース エース **RAR-AS1**

このたびは、日立ルームエアコンをお買い上げいただき、まことにありがとうございました。

この取扱説明書をよくお読みになり、正しくご使用ください。

お読みになったあとは、保証書・据付説明書とともに大切に保管してください。

「安全上のご注意」【⇒P.4、5】をお読みいただき、正しくお使いください。

このルームエアコンは、一般家庭の人を対象とした空調を目的とするものです。食品・動植物・精密機器・美術品・医薬品などの保存には使用しないでください。



日本国内家庭用  
Use only in Japan.

# 据え付け

## 警告

### ●据付工事や電気工事は専門の技術が必要なため販売店に依頼する

費用など詳しいことは、お買い上げの販売店にご相談ください。

### ●据付場所については、販売店とよく相談して決める

### ●万一、漏電したときの感電防止のために、アース(接地)を確実に接続する

アース工事は「電気設備に関する技術基準」に従ってください。アース(接地)を接続すると、感電防止の他に製品に触れたときに感じる静電気の障害や、リモコンを操作したときに、テレビ・ラジオに入る雑音を防ぐ効果もあります。詳しくは、お買い上げの販売店にご相談ください。

### ●次のような場所にアース線を接続しない

- ①ガス管…引火や爆発のおそれがあります。
- ②避雷針・電話のアース線…落雷のときに大きな電流が流れるおそれがあります。
- ③水道管…塩ビ管ではアースの役目を果たしません。また、金属管では、電食のおそれがあります。

### ●電源は、配電盤からエアコン専用についた回路を使用する

### ●漏電遮断器を設置する

据付場所によっては、D種接地工事のほか、さらに漏電遮断器を設置することが法律で義務づけられています。詳しくは、お買い上げの販売店にご相談ください。

### ●可燃性ガスの漏れるおそれのある場所や、蒸気・油煙などの発生する所で使用しない

引火や爆発・樹脂の劣化や破損のおそれがあります。

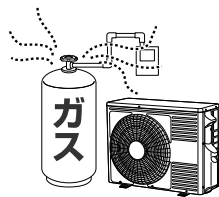

### ●転倒・落下・設置位置のずれがないように確実に室外機を固定する

## 注意

### ●室内機排水ホースおよび室外機排水口(底面)から凝縮水が出るため、水はけのよい場所を選ぶ

### ●特殊な用途(電子機器・精密機器の維持、食品・毛皮・美術骨董品の保存、生物の培養・栽培飼育など)には使用しない

ルームエアコンは、JIS C9612に基づき、一般の家庭でご使用いただくために製造されたものです。

## 据付場所

- 室内機(吹き出し口)は、火災報知器から1.5m以上離し、正面に火災報知器がない位置に据え付けてください。
- 室内機およびリモコンは、テレビやラジオ・ラジオのアンテナから1m以上離してください。1m以上離しても、受信感度の弱い場合は、雑音が小さくなるまで離してください。
- 調理場や機械工場など、油の飛沫や油煙の立ちこめる場所、工場など電圧変動の多い所、電磁波を発生する病院や作業場、粉末や塵埃の多い工場への設置は避けてください。
- 海浜地区で潮風が直接当たる場所や温泉地帯など、周辺環境が特殊な場所でご使用になる場合は、お買い上げの販売店とよく相談してください。
- ベランダや石畳など汚れが気になる場所には、室内機排水ホースを導かないでください。

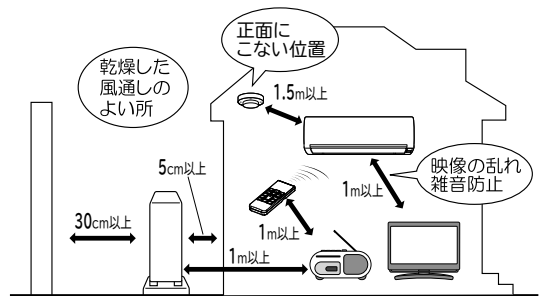

## 騒音にもご配慮を

- 据え付けにあたっては、エアコンの重量に十分耐える場所で、騒音や振動が増大しないような場所をお選びください。
- 室外機の吹き出し口からの冷・温風や騒音が隣家の迷惑にならないような場所をお選びください。
- 室外機の吹き出し口付近に、物を置くと、機能低下や騒音増大の原因になります。
- エアコンを使用中に異常な音にお気づきのときは、お買い上げの販売店にご相談ください。

## 積雪のときは

- 室外機の吸い込み・吹き出し口が雪でふさがれると、暖まりにくくなったり故障の原因になります。積雪地では、防雪の処置をお願いします。詳しくは、お買い上げの販売店にご相談ください。

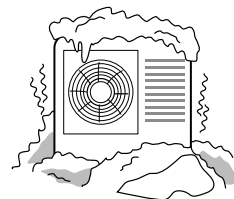

# もくじ

## ご使用の前に

- 安全上のご注意 (必ずお守りください) 4,5
- 各部のなまえ 6,7

## 使いかた

- 運転のしかた 8~12
  - 運転する 8
    - (ecoこれっきり自動・暖房・冷房・風だけ・除湿) 8
  - 停止する 9
  - 温度・風速の設定 9
  - eco機能の設定 9
  - カビバスター (室内機内部カビ抑制) の設定 9
  - 風向の変えかた 10
  - 切/入タイマーの設定 10
  - みはっておやすみの設定 11
  - セーブ (アンペア切り換え) の設定 11
  - 室外機凍結洗浄の設定 11
  - プレシーズン自動お手入れ機能の設定 12
- 室内機凍結洗浄 13
  - 室内機凍結洗浄 13
  - リモコン操作でも動作します 13
  - 室内洗浄なしの設定 13
- シーズン前自動点検機能 14

## お手入れ

- お手入れ 15~18
  - お手入れできる部品 15
  - お手入れするときは・お手入れが終わったら 15
  - フロントパネル 16
  - エアフィルター (ステンレスフィルター) 17
  - 長期間ご使用にならないときは 18
  - 定期点検・点検整備 18

## お困りのときは

- お困りのときは 19~22
  - ランプ表示・音 19
  - 運転 19,20
  - ニオイ 20
  - 霧/湯気・室内機排水ホース・室内機凍結洗浄 21
  - 上下風向・リモコン 21
  - 室外機・その他 22
- リモコンが使えないとき (応急運転) 22
- こんなときはすぐ販売店へ 22

## 保証とアフターサービス

- 保証とアフターサービス (必ずお読みください) 23
- お客様ご相談窓口 24
- 長期使用製品安全表示制度に基づく本体表示 25
- 仕様 26

- 日立家電メンバーズクラブのご案内 裏表紙

# 運転前の準備

## 電源プラグをコンセントに差し込む

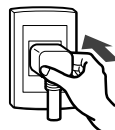

# リモコンの準備



## リモコンに乾電池を入れる

電池ケースふたを外します

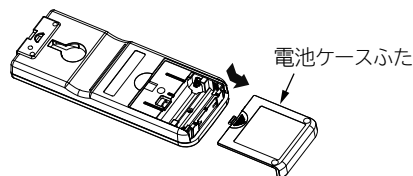
 マークを押しながら手前に引き抜きます。



単4形マンガン乾電池 (R03タイプ) 2本を入れてください  
アルカリ乾電池 (LR03タイプ) も使用できます。

-  を電池ケースの表示に合わせて、正しく入れてください。
-  側から先にバネを縮ませながら入れます。

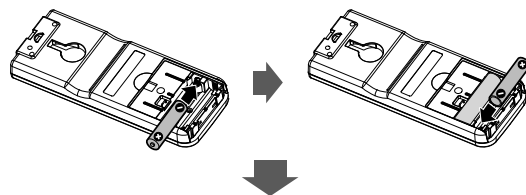

電池ケースふたを閉じます

- 「カチッ」と音がするまで押し込みます。

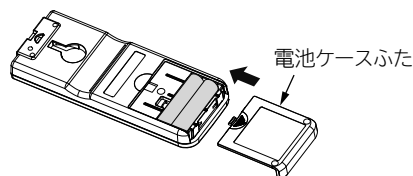

ボールペンなど先の細いもので  
リセットボタンを押してください【⇒P.7】



# 安全上のご注意 必ずお守りください

お使いになる人や、ほかの人への危害、財産への損害を未然に防止するため、必ずお守りいただくことをつぎのように説明しています  
また、本文中の注意事項についてもよくお読みのうえ、正しくお使いください

## ここに示した注記事項は

表示と内容を見逃して、誤った使いかたをしていたときに生じる危害や損害の程度を、つぎの表示で区分し、説明しています。

## 危害や損害とその程度と区分

 <b>警告</b>	 <b>注意</b>
「死亡または重傷を負うおそれがある」内容	「軽傷を負う、または物的損害を生じるおそれがある」内容

## 絵表示

	分解禁止		禁止		指示を守る
	水ぬれ禁止		アース線接続		電源プラグを抜く
	ぬれ手禁止		接触禁止		

お読みになったあとは、お使いになる方がいつでも見られる所に必ず保管してください

## 据え付け・移設・修理

### **警告**

-  **禁止**
- 指定冷媒 (R32) 以外は使用 (冷媒補充・入れ替え) しない機器の故障や破裂、けがの原因になります。
- 可燃性ガスの漏れるおそれのある場所に設置しない  
万一、ガスが漏れて室外機の周囲にたまると、発火して火災の原因になることがあります。
- お客様自身で据付工事・移設はしない  
火災・感電・けが・水漏れ・故障の原因になります。  
お買い上げの販売店または、専門業者に依頼する。





-  **分解禁止**
- お客様自身で分解・改造・修理をしない  
火災・感電・けが・水漏れ・故障の原因になります。  
修理は、お買い上げの販売店または、日立のお客様ご相談窓口へ依頼する。

-  **必ず実施**
- 電源は、必ずエアコン専用回路のコンセントを使用する専用回路以外のコンセントを使用すると発熱し、火災の原因になります。
- 据え付け・移設は、お買い上げの販売店または、専門業者に依頼する  
お客様自身で据付工事・移設をされ、不備があると、水漏れや感電・火災の原因になります。



## 据え付け・移設・修理(つづき)

### **警告**

-  **必ず実施**
- 修理は、お買い上げの販売店または、日立のお客様ご相談窓口へ依頼する  
お客様自身で修理をされ、不備があると、感電や火災の原因になります。
- 漏電遮断器を取り付ける  
漏電遮断器が取り付けられていないと、感電や火災の原因になります。

-  **アース線接続**
- アース (接地) を確実にを行う
- アース工事は、販売店または、専門業者に依頼する  
アース線は、ガス管・水道管・避雷針・電話のアース線などに接続しないでください。  
アース (接地) が不確実な場合は、故障や漏電のときに感電や火災の原因になります。

### **注意**

-  **禁止**
- 動植物に直接風が当たる場所には設置しない  
動植物に悪影響を及ぼす原因になることがあります。
-  **必ず実施**
- 室内機排水ホースは、確実に排水するように配管する  
不確実な場合は、屋内に浸水し、家財などをぬらす原因になることがあります。

## 電源コード・電源プラグ・コンセント

### **警告**

-  **禁止**
- 電源コード
- 途中での接続はしない
- 延長コードを使用しない
- ステップルなどで固定しない
- 突っ張らせない
- 他の器具とのタコ足配線はしない  
感電や火災の原因になります。
- 束ねない
- 引っ張らない
- 物を載せない
- 加熱しない
- 加工しない
- 物と物の間に挟まない  
電源コードが破損する原因になります。  
傷んだまま使用すると、感電や火災の原因になります。

-  **必ず実施**
- 電源プラグに、ホコリが付着していないか確認する
- 電源プラグは、刃の根元まで確実に差し込む  
ホコリがたまった状態での使用や、接続が不完全な場合は、感電や火災の原因になります。
- コンセントが、がたついていないか確認する  
がたつきがあると、感電や火災の原因になります。  
がたつきがある場合は、お買い上げの販売店または、電気工事専門業者にご相談ください。

-  **プラグを抜く**
- 異常時 (焦げ臭いなど) は、直ちに運転を停止し、電源プラグを抜くか、ブレーカーを切る  
異常のまま運転を続けると、故障や感電・火災の原因になります。  
お買い上げの販売店または、お客様ご相談窓口へ点検・修理を依頼してください。

## お取り扱い・お手入れ

### 警告



禁止

- 長時間冷風を身体に直接当てない ●冷やし過ぎない  
体調悪化や健康障害の原因になります。特にお子様や高齢者にはご注意ください。
- 吹き出し口・吸い込み口は、ふさがない
- 吹き出し口・吸い込み口に、指や棒などを入れない  
内部でファンが高速回転していますので、けがや故障の原因になります。また、性能が低下します。
- お客様自身で室内機内部の洗浄をしない  
エアコンの洗浄には、専門技術が必要のため、お買い上げの販売店に相談する  
市販の洗浄剤などを使用すると、樹脂部品の割れ・内部部品の劣化・排水経路の詰まりに至ることがあり水漏れ・感電などの原因にもなります。
- 殺虫剤・可燃性スプレー・消臭剤・抗菌剤などを吹きつけない  
火災・変形・冷媒漏れ・水漏れの原因になることがあります。
- 乳幼児の手の届く所にリモコンを置かない  
誤操作や、乾電池を取り出し、誤って飲み込んでしまう原因になります。  
飲み込んだ場合は、すぐに医師に相談してください。
- 電源プラグを抜いて、停止しない  
感電や火災の原因になります。
- 室外機の上や周辺には、燃えやすいもの(可燃物)や火元となるもの(火気を扱うもの)を置かない  
火災の原因になります。



必ず実施

- 冷えない、暖まらない場合は、冷媒漏れが原因のひとつと考えられるので、お買い上げの販売店に相談する  
冷媒は安全で、通常は漏れません。万一、室内に漏れファンヒーター・ストーブ・コンロなどの火気に触れると有害な生成物が発生します。
- 刺激臭があるときは、すぐにエアコンを停止し、窓などを開けて換気する

### 注意



水ぬれ禁止

- エアコンを水洗いしない
- 花瓶など、水の入った容器を載せない  
漏電により、感電・発火の原因になります。



ぬれ手禁止

- ぬれた手でスイッチを操作しない
- ぬれた手で電源プラグを抜き差ししない  
感電の原因になります。



禁止

- 電源プラグを抜くときは、電源コードを引っ張って抜かない  
コードの内部が断線して、発熱・発火の原因になることがあります。
- 室外機の上に乗らない ●室外機の上に物を載せない
- 室内機にぶら下からない
- 不安定な台に乗って、エアコンの操作やお手入れをしない  
落下・転倒などによる、けがの原因になります。
- 燃焼器具と一緒に運転するときは、こまめに換気をする  
換気が不十分な場合は、酸素不足の原因になることがあります。
- エアコンの風が直接当たる所に、燃焼器具を置かない  
燃焼器具の不完全燃焼の原因になることがあります。
- 長期使用などで、傷んだままの据付台などで使用しない  
室外機の落下につながり、けがなどの原因になります。
- 動植物に直接風を当てない  
動植物に悪影響を及ぼす原因になることがあります。

## お取り扱い・お手入れ(つづき)

### 注意



禁止

- 長時間、吹き出し口付近で温風を身体に直接当てない  
低温やけどや脱水症状の原因になることがあります。
- 床面などにワックスを塗布する場合は、運転しない  
エアコン内部にワックスの成分が付着し、水漏れの原因になります。ワックス塗布後は、十分換気をしてから運転してください。
- このエアコンは一般家庭の人を対象とした空調を目的とするものですので、電子機器や精密機械の維持、食品・毛皮・美術骨董品の保存、イヌ・ネコなどのペットの管理、生物の培養・栽培・飼育等特殊用途には使用しない  
これらの品質低下の原因、生物の正常な生育の障害等の原因やエアコンの機能・性能の低下および故障の原因になることがあります。
- 能力以上の負荷(冷房・暖房能力以上の広いお部屋や大勢の人が居るなど)で使用しない  
設定した温度に到達しないことや、露が落ちて家財をぬらす原因になることがあります。
- 屋内でも、人が生活する空間以外(天井裏、小屋裏、壁内、床下など)では使用しない  
エアコンの機能・性能低下および故障の原因になることがあります。
- エアコンの下に他の電気製品や家財などを置かない
- 冷房・除湿運転中に、窓やドアを開放した状態(湿度が80%以上)などで長時間運転しない  
室内機から水滴が落ちて汚損・故障の原因になることがあります。
- 新築・改築時にお部屋の乾燥に使用しない  
エアコンの機能・性能の低下の原因になることがあります。  
室内機から水滴が落ちて汚損・故障の原因になることがあります。
- 室外機の吹き出し口に髪やひもなどを近づけすぎない  
室外機のファンが逆回転する際に、巻き込まれ、けがをす  
るおそれがあります。



接触禁止

- 冷媒配管パイプ・接続バルブに触らない
- 室外機の吸い込み口・底面・アルミフィンに触らない
- 室内機のアルミフィンに触らない
- 上下風向板に触らない  
やけど・けが・故障の原因になります。

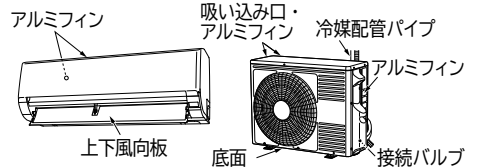

必ず実施

- お手入れをするときは、手袋を着用する  
けがをする原因になります。
- お手入れをするときは、必ず運転を停止し、電源プラグを抜くか、ブレーカーを切る  
内部でファンが高速回転していますので、けがや故障の原因になります。
- フロントパネル・吹き出し口に洗濯物などを掛けない  
フロントパネル・上下風向板が落下し、けがの原因になります。



プラグを抜く

- 落雷のおそれがあるときは、運転を停止し、電源プラグを抜くか、ブレーカーを切る  
落雷の程度によっては、故障の原因になります。
- 長期使用しない場合は、安全のため電源プラグをコンセントから抜く  
ホコリがたまって、発熱・火災の原因になることがあります。

# 各部のなまえ

## 室内機

イラストは説明のため、運転状態です

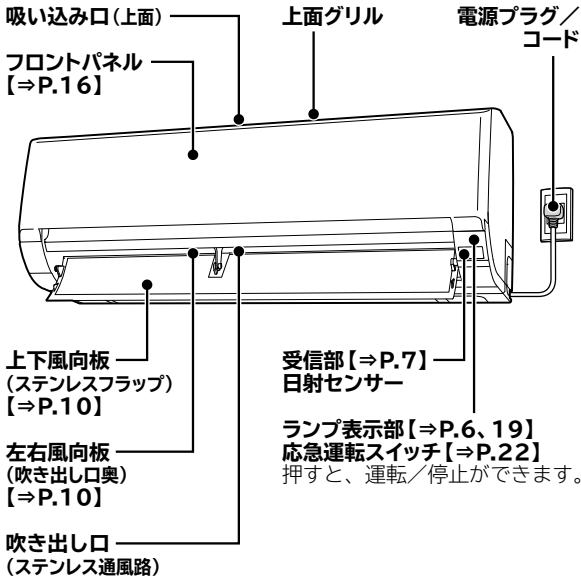

## 室内機ランプ表示

ランプの点灯・点滅で運転状態などを、お知らせします  
●停止中でも、点灯・点滅することがあります。

- 運転 (黄色)
- クリーン (黄色)
- タイマー (橙色)

ランプの表示は各運転・機能のページをご確認ください

- ecoこれっきり自動運転中【⇒P.8】
- 暖房・冷房・除湿・風だけ運転中【⇒P.8】
- カビバスター動作中【⇒P.9】
- 切／入タイマー設定中【⇒P.10】
- みはっておやすみ設定中【⇒P.11】
- 室外機凍結洗浄動作中【⇒P.11】
- プレシーズン自動お手入れ機能動作中【⇒P.12】
- 室内機凍結洗浄動作中【⇒P.13】
- シーズン前自動点検機能動作中、お知らせ中【⇒P.14】

ランプが点滅するときは【⇒P.19】

## 室外機

●機種によっては、一部形状が異なります。

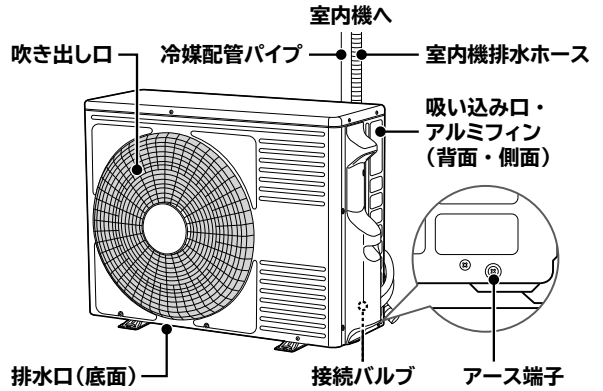

●室外機から水や湯気が出るのは、故障ではありません。  
【⇒P.22】

## 付属品

リモコン



1個

モニター用  
単4形乾電池



2本

リモコン  
取付ねじ



1本

●乾電池の入れかたは【⇒P.3】

### リモコン取付ねじの使いかた

- リモコンを柱や壁に取り付けできます。
- 事前に取り付け場所から、室内機がリモコンを受信できるかご確認ください。吹き抜けなど、室内機上部の天井が高い場合は、受信できないことがあります。
- しっかりした柱や壁に取り付けてください。

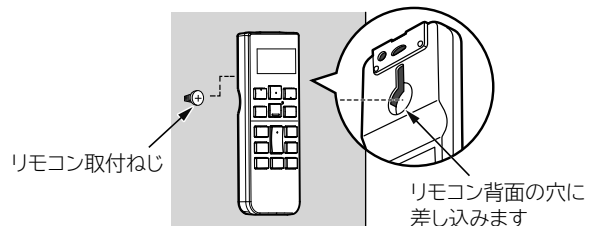

# リモコン

- リモコンは、ていねいに取り扱いってください。落としたり、水などの液体をかけないようにしてください。ショートによる発火・液漏れの原因になったり、送信できなくなることがあります。
- リモコンの液晶表示が薄い・室内機の受信音がしない・お望みどおりの運転ができないときなどは、新しい乾電池に2本共交換してください。
- 乾電池を交換したあとや動作が正常ではないときは、必ずリセットボタンを押してください。
- 付属のリモコンと別売のかんたんリモコン以外は使用しないでください。正しく動作しません。

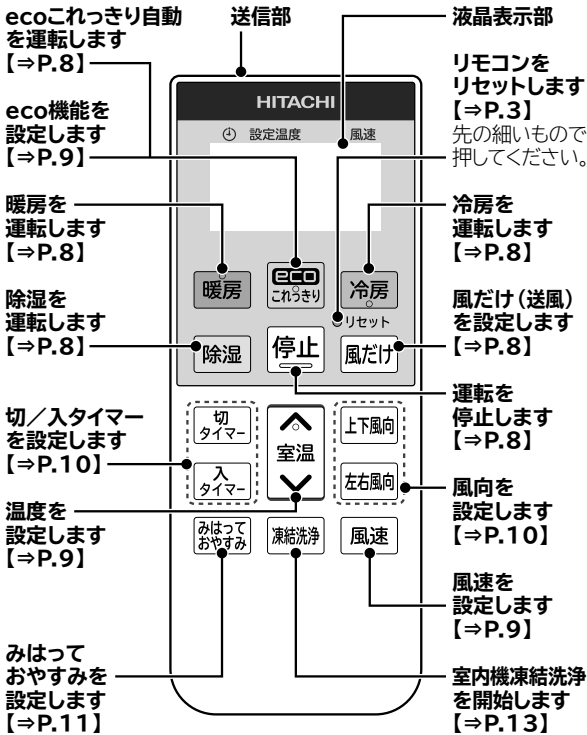

## リモコン型式

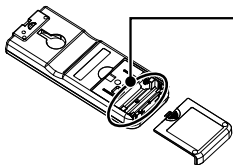

**リモコン型式【⇒P.表紙】**  
リモコンの型式は電池ケースふたを外すと確認できます。

## アドレス切り換え

同じお部屋など、2台のエアコンを近い場所に据え付けると、リモコン操作時に混信して2台とも動作してしまうことがあります。そのようなときは、アドレス切り換えが必要です。お買い上げの販売店にお問い合わせください。

## 送信部

### 室内機の受信部に向けて操作してください

- 室内機が受信すると、受信音が鳴ります。電源を入れた直後の約10秒間は、操作しても室内機は「ピーピー」と鳴り、受信しません。
- 受信できる距離は、正面で約7mまでです。室内に電子点灯形の照明器具がある場合は、受信距離が短くなったり、受信できなくなることがあります。このようなときは、お買い上げの販売店にご相談ください。
- 受信しないときはリモコンを点検してください。【⇒P.21】

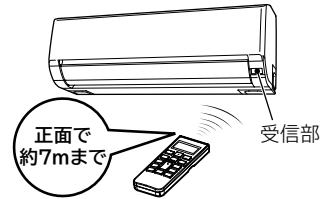

## 液晶表示部

### 運転内容や機能の設定内容を表示します

- 節電のため、停止状態で約3分間操作しないと液晶が消灯します。
- ボタンを押すと、表示します。運転ボタンを押した場合は液晶を表示して運転を開始します。
- 液晶が消灯している状態では一部の機能は操作が無効になります。その場合は、ボタンを押して再表示してから操作してください。
- 入タイマー設定中は消灯しません。

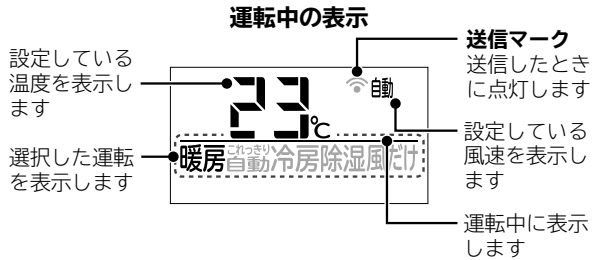

# 運転のしかた

リモコンを操作するときは、室内機に向けてください  
受信音が鳴ります

## 運転する

リモコンを室内機に向けて、お好みのボタンを押してください  
●運転を開始します。

運転を開始すると

室内機の上下風向板が開きます

- エアコン運転中に運転の種類を切り換えた場合（除湿から暖房に変えるなど）は、製品保護のため約3分間運転を停止することがあります。

## おまかせ自動運転（eco これっきり自動）

停止中に



を押す

リモコン表示

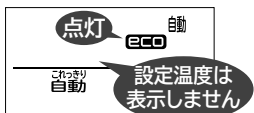

ランプ表示



- 温度は自動で設定します。
- 室温と外気温から運転の種類を自動選択して運転します。
- eco機能【⇒P.9】が設定されます。（取り消しできます）

## 暖める（暖房）



を押す

リモコン表示

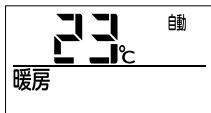

ランプ表示



使用外気温度範囲：-10~21℃

- 上記範囲以外の場合は運転しないことがあります。

風速の設定は、自動をおすすめします

- お部屋の暖まり具合に合わせて、風速が変わります。そのため、風を冷たく感じにくくなります。【⇒P.9】

運転ランプが点灯⇄減光するとき（故障ではありません）

- 予熱または、室外機の霜とり中です。



## 冷やす（冷房）



を押す

リモコン表示

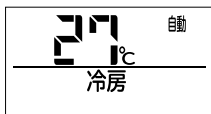

ランプ表示



使用外気温度(※)範囲：22~50℃

※運転中の室外機の吸い込み空気温度

- 上記範囲以外の場合は運転しないことがあります。

## 送風する（風だけ）



を押す

リモコン表示

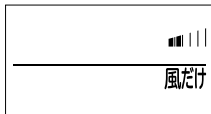

ランプ表示



## 湿気をとる（除湿）

除湿 を押す

リモコン表示

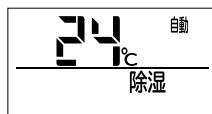

ランプ表示



使用外気温度範囲：10℃以上

- 上記範囲以外の場合は運転しないことがあります。

- 室温より低い温度に設定しないと除湿運転をしません。
- 除湿することを優先します。室温が設定温度に到達しないことがあります。
- 除湿運転で、お部屋を暖めることはできません。
- 弱い風で運転します。お部屋の湿度調整のために、室内ファンがときどき停止します。

## 停止する

停止 を押す

室内機の上下風向板が閉じます

リモコン表示



ランプ表示



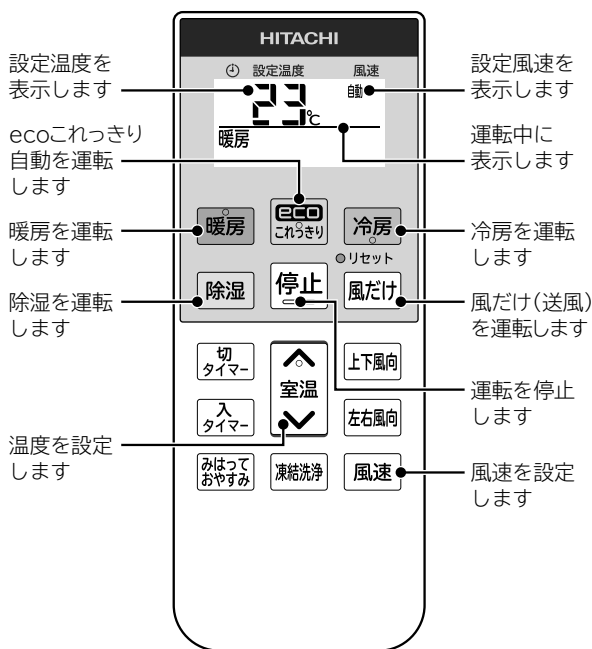

- 停止後は、つぎの動作をすることがあります。
  - ・室外機の霜とり
  - ・室内機凍結洗浄【⇒P.13】





## 温度の設定

-  ← 上がる ● 押すごとに、1℃ずつ変わります。  
 室温 ● 押し続けると、早送りします。  
 ← 下がる ● 風だけ運転は設定できません。

### 設定範囲は

#### ecoこれっきり自動

- 自動設定した温度の -3~+3℃  
暑い・寒いと感じるときは調整してください。
- 在室人数・お部屋の条件・外気温により、設定温度にならないことがあります。

#### 暖房・冷房・除湿

- 16~32℃

### 設定中の室内機の受信音

#### 20℃に設定すると

- 「ピピッ」

#### 30℃に設定すると

- 「ピピピッ」

#### 設定範囲を超えて変更しようとした場合は

- 「ピピッ ピピッ」

## 風速の設定

- 風速 を押す ● 押すごとに、風速が切り換わります。

### リモコン表示

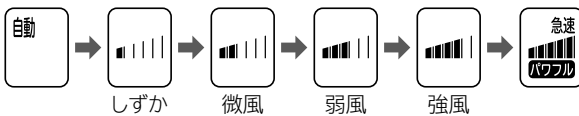

- 設定風速は、運転ごとに記憶されます。
- 風速自動に設定すると、「ピピッ」と室内機の受信音が鳴ります。
- ecoこれっきり自動運転は、風速自動がおすすめです。
- 機能の設定状況などにより、選べない風速があります。

## eco機能の設定

### 設定のしかた

取り消しかたも同じです

運転中に  を押す

### リモコン表示



- 目標温度を調整します。

- 停止するとeco機能は取り消されます。
- みはっておやすみ設定中は設定できません。
- 風だけ運転には設定できません。

**ご注意** 冷えない・暖まらないと感じたときは、eco機能の設定を取り消してください

### 節電効果

- 節電効果は、RAS-KD40N2を日立試験室(製造元)で測定。洋室14畳。使用条件は、暖房時：外気温度2℃、設定温度23℃、風速自動において室温安定時の1時間あたりの積算消費電力量がecoこれっきりON(988Wh)とOFF(1,110Wh)との比較。日射量の多い日中を想定。

## カビバスター(室内機内部カビ抑制)の設定

停止時および停止中に、加熱および送風運転して、室内機内部のカビの発生を抑制します

- 冷房・除湿を約10分以上運転して停止すると動作します。また、室内機内部の高湿度を検知した時間の積算によって動作することもあります。
- 発生したカビを除去したり、殺菌することはできません。

### 設定のしかた

取り消しかたも同じです

- 運転中は、設定/取り消しできません。

停止中に  を押しながら

### リモコン表示

 を約5秒間押し続ける



### 動作するときは

- 上下風向板が開きます。ランプ表示  クリーン
- 動作時間は約75分間です。

### 停止のしかた

設定は取り消されません

 を押す

ランプ表示  クリーン

# 運転のしかた(つづき)

リモコンを操作するときは、室内機に向けてください  
受信音が鳴ります

## 風向の変えかた

お好みに応じて風向を変えることができます

風向は必ずリモコンで操作してください

- 手で動かすと故障の原因になります。

設定は記憶されます

- 停止時の風向および、スイング状態は、次回運転時も同じ位置および、スイング状態になります。

### 上下風向

通常、操作は必要ありません

運転中に **上下風向** を押す 上下風向板がスイングします

お買い上げ時の風向(上下自動位置)

- 運転の種類に適した風向です。

暖房運転の場合

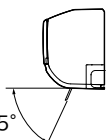

約65°

暖房運転以外の場合



約15°

- ecoこれっきり自動運転中は、運転の種類に適した風向に自動で変わります。

### スイング範囲

暖房・風だけ運転の場合

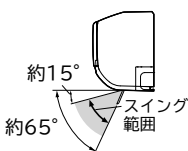

約15°

約65°

スイング範囲

冷房・除湿運転の場合

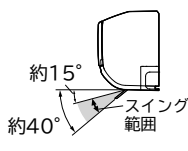

約15°

約40°

スイング範囲

- ecoこれっきり自動運転中は、運転の種類に適したスイング範囲になります。

スイングを止めるときは**[上下風向]** ボタンを押す

- ボタンを押した位置で停止します。
- 上下自動位置以外の場合は、設定温度にならないことがあります。

お買い上げ時の位置に戻すときは

- スイングを停止してから運転を切り換えることにより、運転の種類に適した上下自動位置に変わります。

### 左右風向

お買い上げ時の風向：正面

運転中に **左右風向** を押す 左右風向板がスイングします

スイングを止めるときは**[左右風向]** ボタンを押す

- ボタンを押した位置で停止します。

お買い上げ時の位置に戻すときは

スイング中に、左右風向板が正面を向いたときに**[左右風向]** ボタンを押す

## 風向の変えかた(つづき)

### 注意

冷房・除湿運転中にスイングまたは、上下風向板をスイング範囲の下向きにしたままで長時間運転しない

このような運転を長時間すると、上下・左右風向板に露が付き、ときには露が落ちて、家財などをぬらす原因になることがあります。

## 切/入タイマーの設定

■切タイマーは、設定時間後に停止します

■入タイマーは、設定時間後にリモコン表示の内容で運転を開始します

- 設定時間は記憶されます。
- 時間が経過すると、設定時間表示は変化します。
- 運転中でも設定できます。

### 設定のしかた 時間を変更するときも同じ手順です

切タイマーを設定するときは

**切タイマー** を押す

ランプ表示

■タイマー  
点灯

取り消し時は消灯

- 押すごとに停止するまでの時間が切り換わります。押し続けると早送りします。
- 設定できる時間は0.5・1～9時間です。(1時間刻み)
- 9時間設定のつぎは取り消しです。
- 停止中に設定すると運転を開始します。

リモコン表示

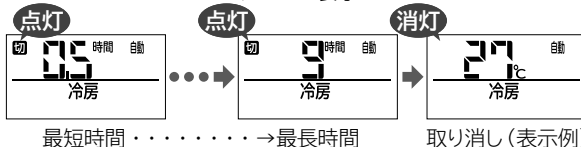

入タイマーを設定するときは

**入タイマー** を押す

ランプ表示

■タイマー  
点灯

取り消し時は消灯

- 押すごとに設定してから運転を開始するまでの時間が切り換わります。押し続けると早送りします。
- 設定できる時間は0.5・1～12時間です。(1時間刻み)
- 12時間設定のつぎは取り消しです。

リモコン表示

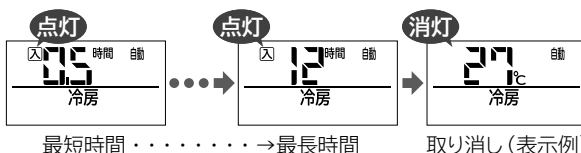

- 停止時に運転開始までの時間を確認して設定することをおすすめします。
- お買い上げ時の設定は5時間です。

## みはっておやすみの設定

設定時間を経過して停止したあとも、お部屋の温度の変化をみはって、自動で再運転・停止します

- 寝苦しい夜などにおすすめです。

### 設定のしかた

設定した時間は記憶されます

**みはって  
おやすみ** を押す

ランプ表示

- 押すごとに一時停止するまでの時間が切りかわります。
- 押し続けると早送りします。
- 設定できる時間は0.5・1～9時間です。(1時間刻み)

**点灯** ■ 運転

□ クリーン

**点灯** ■ タイマー

リモコン表示



最短時間・・・・・・→最長時間 取り消し(表示例)

- 時間が経過すると、設定時間表示は変化します。

設定すると、みはっておやすみを開始します

- 風速がしずかになります。
- eco機能は取り消され、設定もできません。

9時間設定のつぎは取り消しです

ランプ表示 **消灯** □ タイマー

### 停止のしかた

運転および、みはりを停止します

**停止** を押す

ランプ表示 **消灯** □ 運転

□ クリーン

**消灯** □ タイマー

## セーブ(アンペア切り換え)の設定

運転中の最大電流を制限します

型 式	セーブ設定なし	セーブ設定中
RAS-KD56N2・KD63N2 KD71N2	約20アンペア	約15アンペア
上記以外の機種	約15アンペア	約10アンペア

- ほかの家電製品を同時に使用すると、ブレーカーが切れるときなどに設定してください。
- 運転中の電流が低いときは制限されません。

### 設定のしかた

取り消しかたも同じです

- 運転中は、設定／取り消しできません。

リモコン表示

停止中に **室温** を押しながら



**上下風向** を約5秒間押し続ける

## 室外機凍結洗浄の設定

停止中または停止時に、設定してから約2ヶ月経過するごとに自動で室外機の熱交換器を凍結洗浄して、洗い流します

- 長期間ご使用になったあとに設定しても熱交換器の汚れなどが取れないことがあります。

**ご注意** 停止時に動作するときは室外機ファンが逆回転します  
室外機の吹き出し口に、髪やひもなどを近づけ過ぎないでください

- 巻き込まれ、けがををするおそれがあります。

### 設定のしかた

取り消しかたも同じです

- 運転中は設定／取り消しできません。

停止中に **室温** を押しながら **風速** を約5秒間押し続ける

リモコン表示



動作するときはクリーンランプが点灯します

ランプ表示 ■ クリーン

**点灯**

- 約2ヶ月経過するごとに停止中または停止後に動作します。

### 停止のしかた

設定は取り消されません

**停止** を押す

ランプ表示 □ クリーン

**消灯**

- 途中で停止すると、約2ヶ月経過するまで動作しません。

# 運転のしかた(つづき)

リモコンを操作するときは、室内機に向けてください  
受信音が鳴ります

## プレシーズン自動お手入れ機能の設定

長期間エアコンを使用していない場合に、自動で試運転を兼ねた自動クリーン運転を動作させることができます

- プレーカー切または、コンセントを抜いている場合は、動作しません。
- 室内機・室外機には、カバーを付けしないでください。

### 設定のしかた

停止中に

- 受信音：「ピー」と鳴り約5秒後に「ピッ」と鳴ります。

**停止** を約5秒間押す

リモコン表示

点灯後  
約10秒で消灯



ランプ表示

点滅 ● 運転  
点滅 ● クリーン  
□ タイマー

- ランプ点滅は約5秒後に消灯します。
- 設定すると、シーズン前自動点検機能は動作しません。

動作するときはブザー音「ピピピッ」を3回繰り返します

動作開始時のランプ表示

動作中のランプ表示

点滅 ● 運転  
点滅 ● クリーン  
□ タイマー



点灯 ■ 運転  
点灯 ■ クリーン  
□ タイマー

取り消すときは「設定のしかた」と同じ操作をする

リモコン表示

- ランプは点滅しません。

点灯後  
約10秒で消灯



### タイマーランプが点滅したときは

室内機または室外機に異常が発生しています  
お買い上げの販売店にご連絡ください

点滅 ● タイマー

### 停止のしかた

設定は取り消されません

**停止** を押す

ランプ表示

消灯 □ 運転  
消灯 □ クリーン  
□ タイマー

- 途中で停止すると約1年経過するまで動作しません。

# 室内機凍結洗浄

## 室内機凍結洗浄

お買い上げ時は、停止時に条件を満たすと室内機凍結洗浄が自動で動作する設定です

ランプ表示

■ クリーン  
点灯

熱交換器を凍結洗浄で洗い流します

- 日射センサーが日差しを検知しない場合、動作しないことがあります。

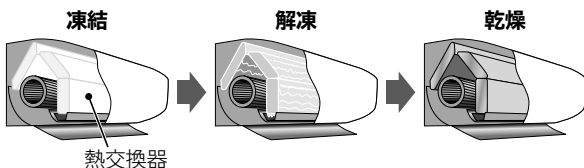

- 室温・湿度が変化することがあります。
- 汚れやカビなどをすべて洗い流せるものではありません。
- 発生したカビを除去したり、殺菌する効果はありません。
- しつこい油汚れやニオイを、すべて除去することはできません。

フロントパネルを開けない・取り外さない

- けがや故障の原因になります。

## 自動室内機凍結洗浄が動作するのは

エアコンを約30分以上運転して停止したときに

リモコンで停止

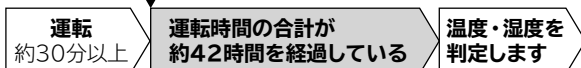

- 温度・湿度条件などにより動作しないことがあります。
- 日差しを検知しないと動作しないことがあります。

つぎのような動作音がします ※故障ではありません

キシキシ・パキパキ・シャー

- 温度変化で室内機が膨張・収縮する音や熱交換器のフィンが凍結・解凍する音です。
- 就寝中に動作することもあります。室温・湿度の変化、動作音が気になるときは自動で動作しない設定に変更できます。【⇒P.13】

動作中は窓やドアを開放しない

- 露が付き、ときには露が落ちて、家財などをぬらす原因になることがあります。

## 停止のしかた

停止 を押す

ランプ表示

□ クリーン  
消灯

- 途中で中止した場合は、次回運転を停止した際に、室内機凍結洗浄が動作することがあります。

## リモコン操作でも動作します

【凍結洗浄】ボタンを押すと、室内機凍結洗浄が動作します

こんなときにご使用ください

- 長時間エアコンを運転していなかったとき
- ニオイが気になるとき
- 室内機凍結洗浄が自動で動作しない設定に変更しているとき

## 動作のしかた

停止中に 凍結洗浄 を押す

ランプ表示

■ クリーン  
点灯

## クリーンランプが点滅するときは

室内機凍結洗浄が動作できないおしらせです

ランプ表示

● クリーン  
点滅

## 室内洗浄なしの設定

室内機凍結洗浄が自動で動作しない設定に変更します

設定すると

■ 室内機凍結洗浄が自動で動作しません

- 1週間に1回程度【凍結洗浄】ボタンを押して室内機凍結洗浄を動作してください。

■ 室内凍結洗浄を長期間動作しないとお知らせします

- クリーンランプが約15秒間点滅(4秒点灯/1秒消灯)します。
- 【凍結洗浄】ボタンを押して室内機凍結洗浄を動作してください。

■ 室内機凍結洗浄の間隔が長くなるとニオイの元になったりホコリや汚れが取りきれないことがあります

■ プレシーズン自動お手入れ機能も動作しません

## 設定のしかた

取り消しかたも同じです

- 運転中は、設定／取り消しできません。

停止中に 室温 を押しながら 凍結洗浄 を約5秒間押し続ける

リモコン表示



プレシーズン自動お手入れ機能を設定すると点検は動作しません

# シーズン前自動点検機能

長期間エアコンを使用していない場合に、モーターや電気部品が正常を確認するため、自動点検機能が動作します

点検動作後にランプが交互に点灯しない場合は故障はありません。ランプが交互に点灯した場合は、お客様に試運転をしていただくことで診断結果をランプ表示でお知らせします。

- ブレーカー切または、コンセントを抜いている場合は、点検動作しません。
- 室内機・室外機には、カバーを付けないでください。

## 点検動作

### 点検動作するとき

- 点検時間は約1分間です。

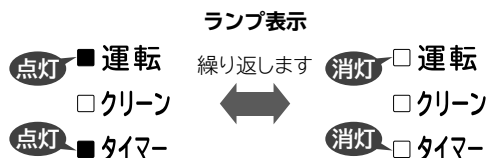

### 途中で停止したいときは

**停止** を押す

- 途中で停止した場合は、つぎに動作するのは約1年経過後になります。

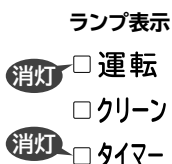

### 点検動作時の消費電力

- 約1分間の点検動作中の消費電力は、RAS-KD40N2を日立試験室(製造元)で測定。使用条件は、点検動作時：室温20℃、外気温度20℃において積算消費電力量は約4.0Whです。

## 点検終了後に運転/タイマーランプが交互に点灯したら

室内機または室外機に故障の可能性があります

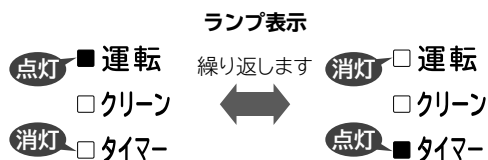

### つぎの手順で試運転を開始してください

- 1 **冷房** を押す
- 2 **室温** を押して、温度を16℃に設定する  
室温が低い場合は、運転しないことがあります、この場合は故障ではありません。
- 3 10分程度運転し、冷たい風が出ているか確認する  
故障があると、タイマーランプが点滅してお知らせします
- 4 **停止** を押して、運転を停止する

## 試運転中にタイマーランプが点滅したら

室内機または室外機に故障が発生しています  
お買い上げの販売店にご連絡ください



冷たい風が出ない場合も故障が発生している可能性があります  
お買い上げの販売店にご連絡ください

## シーズン前自動点検機能を取り消したいときは

### つぎの手順でシーズン前自動点検機能の取り消しができます

- 1 ブレーカーを切る、またはコンセントから電源プラグを抜く。
- 2 約30秒経過後、ブレーカーを入れる、または電源プラグをコンセントに差し込む。
- 3 約10秒経過後、[停止] ボタンを一度押して送信マークが表示され、受信音が「ピー」と鳴ったことを確認する。
- 4 同じように約30秒間に[停止] ボタンを4回押し、最後に受信音が「ピピピッ」と鳴ったことを確認する。  
(合計で[停止] ボタンを5回押します)

※最後に受信音が「ピピピッ」と鳴らなかった場合は ① からやり直してください。

### お買い上げ時の設定に戻すときは

上記の取り消しと同じ操作をしてください。  
受信音：「ピッ」

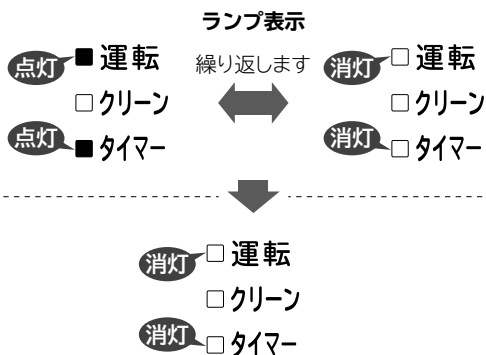

お買い上げ時の設定に戻ります。  
(シーズン前自動点検機能が動作するようになります)

※最後に受信音が「ピッ」と鳴らなかった場合は ① からやり直してください。

# お手入れ

## 警告

お客様自身で室内機内部の洗浄をしない  
エアコンの洗浄には専門技術が必要なため、お買い  
上げの販売店に相談する

- 市販の洗浄剤などを使用すると、樹脂部品の割れ・内  
部部品の劣化・排水経路の詰まりに至ることがあり  
水漏れ・感電・発煙・発火などの原因にもなります。

殺虫剤・可燃性スプレー・消臭剤・抗菌剤などを吹  
き付けない

- 火災・変形・冷媒漏れ・水漏れの原因になることがあ  
ります。

## 注意

- お手入れをするときは、必ず運転を停止し電源プ  
ラグを抜く(または、ブレーカーを切る)

内部でファンが高速回転していますので、けがや故障  
の原因になります。

- 本体に水をかけない  
感電の原因になります。

- お手入れ時には手袋を着用する

手袋を着用しないと、内部の部品に触れて、けがをす  
る原因になります。

- 不安定な台に乗ってお手入れしない  
転倒などにより、けがの原因になります。

## ご注意

- ベンジン・シンナー・みがき粉などは、塗装面やプラスチ  
ック部品を傷めるため室内機・室外機ともに使用しない
- 室内機・室外機ともに、40℃以上のお湯を使用しない  
エアフィルターが縮んだり、プラスチック部品が変形するこ  
とがあります。
- 外観部品は、柔らかい布でふく  
かたい布でふくと傷つくことがあります。
- 化学ぞうきんを使用の際は、その注意書きに従う

## お手入れできる部品

使用環境により、ホコリ・チリの量は変わります。

定期的に汚れ具合を確認して、汚れが気になるときは  
お手入れをしてください

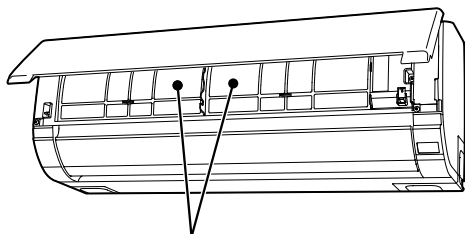

エアフィルター【⇒P.17】  
(ステンレスフィルター)

## お手入れするときは

- 1 運転を停止して、電源プラグを抜く  
(または、ブレーカーを切る)



エアコンが動作していないか、ランプ表示を確認してください。

- 2 フロントパネルは取り外すことができます【⇒P.16】

## お手入れが終わったら

- 1 フロントパネルを取り外した場合は  
フロントパネルを取り付ける【⇒P.16】
- 2 電源プラグを差し込む  
(または、ブレーカーを入れる)



# お手入れ(つづき)

## フロントパネル

必ず両手で開閉、取り外し・取り付けをしてください

### 開けかた

運転を停止し、電源プラグを抜く(または、ブレーカーを切る)

- 1 フロントパネルの左右側面下部を両手で持ち、引き上げます。
- 2 水平より下向きで、フロントパネルが止まります。それ以上引き上げると、フロントパネルが破損するおそれがあります。

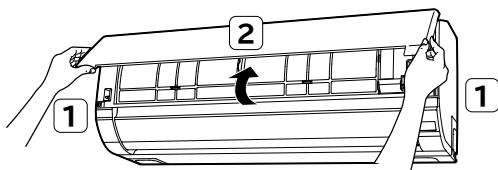

### 閉じかた

- 1 手前下方向に下ろします。
- 2 フロントパネルの左右、中央の3カ所を押しつけます。

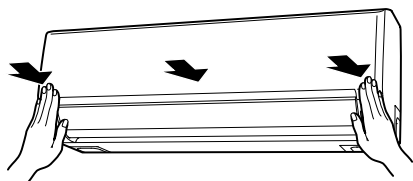

## ⚠ 注意

- フロントパネルを開けたままにしない
- 開けたとき無理に上側に力を入れない
- フロントパネルが、がたついていないか確認する
- フロントパネルを正しく閉じる  
フロントパネルが本体から外れて落下するおそれがあります。けがや破損の原因になります。
- 運転中にフロントパネルを開けない  
運転を停止し、電源プラグを抜いてから開けてください。
- フロントパネルは両手で開閉、取り外し・取り付けをする  
フロントパネルが落下し、けがをする原因になります。

### 取り外しかた

運転を停止し、電源プラグを抜き(または、ブレーカーを切り)フロントパネルを開く

- 1 右側のアームを外側に押し、軸を外します。
- 2 フロントパネルを左側に移動して、左側のアーム軸を外します。

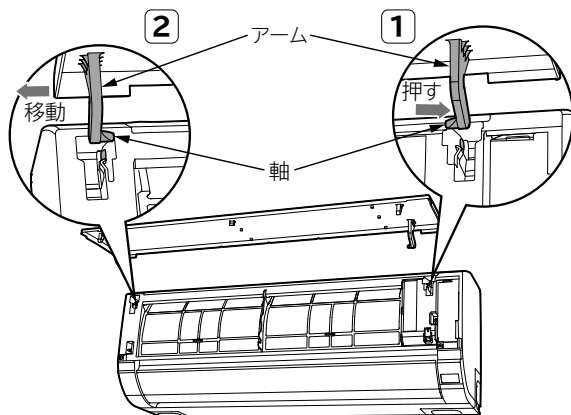

### 取り付けかた

- 1 左側のアームの軸を、ステップに沿わせて差し込み軸穴に入れます。
- 2 右側のアームの軸を、ステップに沿わせて差し込み軸穴に入れます。

取り付けたあと、フロントパネルを閉じる

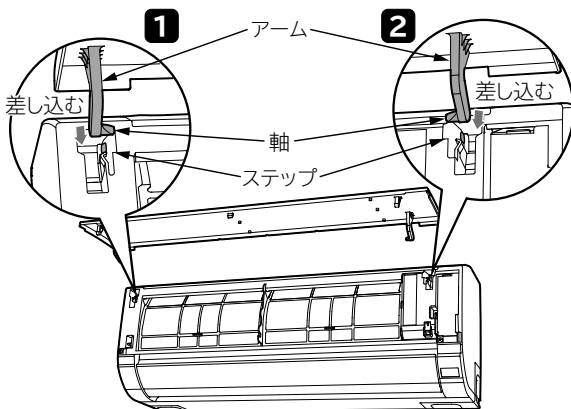



## エアフィルター(ステンレスフィルター)

定期的に汚れ具合を確認して、しつこい油汚れなどが気になる場合は、取り外して水洗いしてください

- 2週間に1回はエアフィルターのお手入れをしてください。電気代の節約になります。

### ⚠ 注意

エアフィルターの取り外し・取り付けをする場合は熱交換器のフィンに触れないこと  
手をけがする原因になります

### ご注意

- エアフィルターを強く押ししたり、たわしやブラシは使わない  
お手入れには、スポンジなどを使い、強い力を加えないでください。  
表面のコーティング膜が傷んだり、破れることがあります。  
たわませ過ぎると破損することがあります。

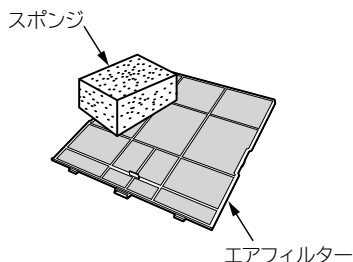

- エアフィルターを正しく取り付ける
- エアフィルターを外したまま運転しない  
熱交換器のすき間や機械にホコリが入り、故障の原因になります。
- エアフィルターを直射日光に当てない  
直射日光に当たると、劣化して破れることがあります。

### 取り外しかた

お手入れするときは【⇒P.15】

フロントパネルを開けて、エアフィルターを取り外す  
取っ手をつまんで手前に引きながら、上にあげてツメを外します。

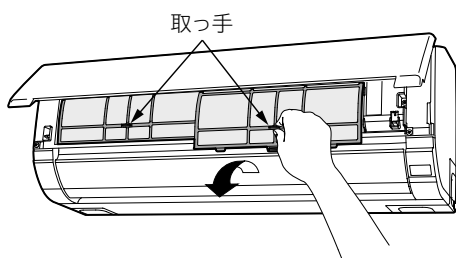

### お手入れ

#### 水洗いする

汚れがひどいときは、中性洗剤で洗い、よくすすいでから室内で陰干しで十分乾かします。

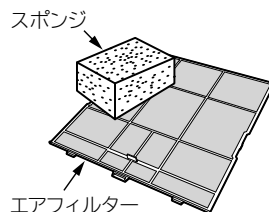

### 取り付けかた

#### 左右同じ形状です

エアフィルターはⓂ表示のある方を手前にしてガイドの上に乗せて挿入した後、ツメを差し込んでください。

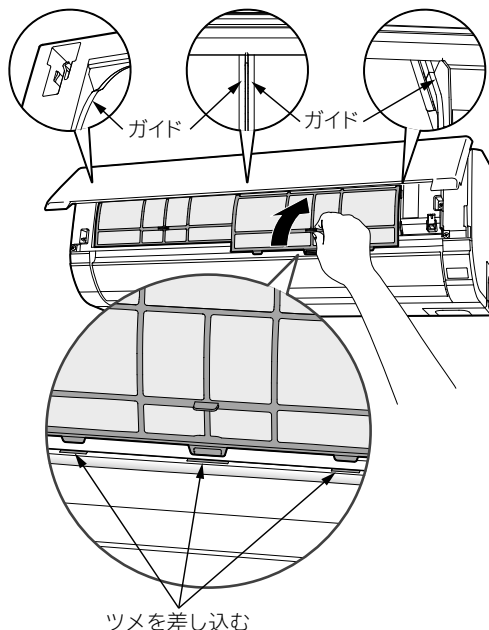

エアフィルターを取り付けて、フロントパネルを閉じる

お手入れが終わったら【⇒P.15】

# お手入れ(つづき)

## 長期間ご使用にならないときは

冷房シーズンのあとに、ご使用にならない場合はつぎの  
手順でお手入れしてください

- 1 風だけ運転【⇒P.8】を半日ほど(6時間程度)運転し室内機の内부를乾かす
  - 内部がぬれたまま、長時間使用しないと、カビが発生しやすくなります。
- 2 各部のお手入れをする【⇒P.15】

## 定期点検

半年～1年に一度、定期的につぎの点検をしてください  
ご不明な点がありましたら、すぐにお買い上げの販売店にご連絡ください

## 警告

- 電源プラグは、ホコリが付着していないか確認し、がたつきやホコリがたまらないように、刃の根元まで確実に差し込む  
ホコリがたまった状態での使用や、接続が不完全のときは、感電や火災の原因になります。  
コンセントに、がたつきがあるときは、お買い上げの販売店または、電気工事専門業者にご相談ください。

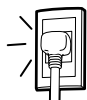

- アース(接地)が正しく接続されているか確認する  
アース線が外れたり、途中で切れたりすると、誤動作や感電などの原因になります。

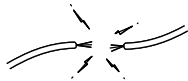

- 据付台が極端にさびている、あるいは室外機が傾いていないか確認する  
室外機が倒れたり、落下したりして、けがなどの原因になります。



## 点検整備

自動室内機凍結洗浄により、内部は汚れにくい構造ですが、数シーズン使用するとエアフィルターの汚れが取れないことや内部が汚れ、性能が低下することがあります

## 注意

- 通常のお手入れとは別に、点検整備をする  
室内機内部のゴミやホコリがたまって、除湿水の排水経路を詰まらせ、室内機から水たれを発生させることがあります。
- 点検整備は、お買い上げの販売店に依頼する  
点検整備には、専門技術が必要です。市販の洗浄剤などを使用すると、樹脂部品の割れや排水経路の詰まりに至ることがあり、水たれや感電の原因にもなります。

# お困りのときは

※修理を依頼される前に、つぎの点をもう一度ご確認ください  
※アフターサービスについては【⇒P.23】

## ランプ表示

- 運転
- クリーン
- タイマー

### クリーンランプ点滅

1秒点灯／1秒消灯を約10秒間繰り返すときは  
[凍結洗浄]ボタンを押しても、室内機凍結洗浄が動作できない  
ことをお知らせしています

4秒点灯／1秒消灯を約15秒間繰り返すときは  
長時間、室内機凍結洗浄を動作していないことをお知らせし  
ています

⇒[凍結洗浄]ボタンを押して、室内機凍結洗浄を動作させ  
てください。【⇒P.13】

### タイマーランプ点滅

室内機または室外機に異常が発生しています

⇒お買い上げの販売店にご連絡ください。

### 運転ランプが点灯⇔減光する

2秒点灯／1秒減光を繰り返すときは  
予熱または、室外機の霜とり中です(故障ではありません)

### 運転ランプとクリーンランプが点滅する

プレシーズン自動お手入れ機能が動作を開始しました

⇒室内機凍結洗浄が動作します。

### 運転・タイマーランプが同時に点滅する

シーズン前自動点検機能で故障の可能性が無いか点検してい  
ます【⇒P.14】(故障ではありません)

⇒約1分間点検します。[停止]ボタンで停止できます。

### 運転・タイマーランプが交互に点灯する

シーズン前自動点検機能で故障の可能性を検知しました  
【⇒P.14】(故障ではありません)

⇒試運転を開始してください。【⇒P.14】  
試運転をすることで故障がないか確認します。

## 音

つぎのような音は故障ではありません

### 電源を入れたとき

カタカタと音がする

室外機電動弁の動作音です。

### 運転を開始したときなど

バサバサと音がする

室内機ファンの回転数が変わる音です。

## 音(つづき)

### 運転中

シュルシュル・シャー・ポコポコ・プシュと音がする

冷媒がパイプの中を流れる音や流れを切り換える弁の音です。

キシキシ・バキバキと音がする

温度変化で室内機・室外機が膨張・収縮する音です。

運転音の大きさが変わる

室温の変化に応じて運転パワーが変わる音です。

急速パワフル設定時は、運転音が大きくなることがあります。  
気になるときは、風速の設定を変更してください。【⇒P.9】

### 室内機凍結洗浄動作中

キシキシ・バキバキ・シャーと音がする

温度変化で室内機が膨張・収縮する音や熱交換器のフィン  
が凍結・解凍する音です。

### その他

ポコポコと音がする

換気扇の使用などで室内機排水ホースの中の空気が引っ張ら  
れ、室内機排水ホース内の水が空気と一緒に吸い上げられる  
ときに出る音です。

⇒お部屋の吸気口を開けると解消される場合があります。別  
売のドレン用逆止弁がありますので、取り付けをおすすめし  
ます。お買い上げの販売店にご相談ください。ドレン用逆  
止弁は、夏季に冷房運転する際に、点検・清掃が必要です。

## 運転

### 勝手に運転する

入タイマーによる運転ではありませんか【⇒P.10】

入タイマー設定時間になると運転を開始します。

⇒[停止]ボタンで停止できます

みはっておやすみが設定されていませんか【⇒P.11】

タイマー時間が経過して停止したあと、お部屋をみはって室温  
の上昇を検知すると運転を再開します。

⇒[停止]ボタンで停止できます

プレシーズン自動お手入れ機能が設定されていませんか  
【⇒P.12】

●プレシーズン自動お手入れ機能は、室内機凍結洗浄が動作  
します。

●動作開始時にブザー音でお知らせします。  
(「ピピピッ」「ビビピッ」「ピビピッ」)

シーズン前自動点検機能の点検動作中ではありませんか  
【⇒P.14】

●運転・タイマーランプが同時に点滅します。

●約1分間点検します。[停止]ボタンで停止できます。

室外機凍結洗浄が設定されていませんか【⇒P.11】

●約2ヶ月経過するごとに、動作します。

⇒[停止]ボタンで停止できます

# お困りのときは(つづき)

## 運転(つづき)

### 勝手に運転する(つづき)

カビバスターが設定されていませんか【⇒P.9】

- 停止中に室内機内部の高湿度を検知した時間の合計が約4日間相当経過すると、室内機内部を乾燥します。

→【停止】ボタンで停止できます

不要な場合は、取り消してください。【⇒P.9】

### 運転中に勝手に停止する

切タイマーによる停止ではありませんか【⇒P.10】

切タイマー設定時間になると運転を停止します。

→お好みの運転ボタンを押して運転を再開してください。

みはっておやすみが設定されていませんか【⇒P.11】

- タイマー時間が経過すると一時停止します。
- 運転再開後、設定温度になると停止します。
- みはり時間が終了すると停止します。

→みはっておやすみを続ける場合は、もう一度設定してください。

### 停止したのに運転している

室外機の霜とり中ではありませんか

暖房停止時に、霜が付いていると、霜とりをします。

→【停止】ボタンで停止できます

室内機凍結洗浄動作中ではありませんか【⇒P.13】

運転時間の合計が約4.2時間を経過すると動作します。

→【停止】ボタンで停止できます

室外機凍結洗浄が設定されていませんか【⇒P.11】

- 運転を停止すると、室外機ファンが約3分間逆回転します。
- 設定してから約2ヶ月経過すると、室外機ファンを逆回転したあと、室外機凍結洗浄が動作します。

→【停止】ボタンで停止できます

カビバスターが設定されていませんか【⇒P.9】

約10分以上運転して停止すると、動作することがあります。

→【停止】ボタンで停止できます

### よく冷えない・よく暖まらない

温度の設定は適切ですか【⇒P.9】

→体感に合わせて温度を変更してください。

- 冷房運転では、設定温度を下げることで冷えが良くなります。
- 暖房運転では、設定温度を上げることで暖まりが良くなります。

室内機・室外機の吹き出し口・吸い込み口が障害物でふさがれていませんか

上下風向を変えていませんか

→上下自動位置に戻してください。【⇒P.10】

エアフィルターにホコリがたまっていますか

→●エアフィルターのお手入れをしてください。【⇒P.17】

風速の設定がしずか・微風になっていませんか【⇒P.9】

→●設定を変更してください。

- 風速を上げることでエアコンの能力が上がります。
- 暖房運転で風が冷たく感じる場合は、風速を自動に設定することをおすすめします。

### よく冷えない・よく暖まらない(つづき)

eco機能を設定していませんか【⇒P.9】

日射センサーで、日差しの多い・少ないを検知して、目標温度を自動で調整します。

→お好みに合わない場合は、[ecoこれっきり]ボタンを押して、eco機能の設定を取り消してください。

eco機能設定中は、室温がリモコンの設定温度にならないことがあります

予熱・室外機の霜とり中ではありませんか

室外機の霜を溶かすため、暖房運転を一時停止します。

お部屋の広さに合ったエアコンをお使いですか【⇒P.26】

風だけ運転ではありませんか【⇒P.8】

### 運転しない

停電ではありませんか

ヒューズ・ブレーカーが切れていませんか

電源プラグはコンセントに確実に差し込まれていますか

付属のリモコン・別売のかんたんリモコン以外で操作していませんか

運転中に運転の種類を変えていませんか

製品保護のため、約3分間停止することがあります。

## ニオイ

ニオイを発生させる物質は使用していません

室内の空気に含まれるニオイを吸い込んで吹き出すことがあります  
エアコンが壁やじゅうたん、家具、衣類などにしみ込んだニオイを吸い込んで、風を吹き出すためです

→風速を自動に設定すると、ニオイの吹き出しを抑えることができます。【⇒P.9】

設定温度になると弱い風になるためです。

カビバスターを設定してください【⇒P.9】

[凍結洗浄]ボタンを押して、室内機凍結洗浄を動作させてください【⇒P.13】

→改善しないときは、お買い上げの販売店にご相談していただき、内部の洗浄をおすすめします。

## 霧／湯気

### 室内機から霧や湯気が出る

冷房運転中や室内機凍結洗浄動作中などに、室内の空気がエアコンの冷気で急速に冷やされ、お部屋の条件によっては霧になることがあります

故障ではありません。

カビバスターや室内機凍結洗浄の乾燥運転中に、室内機内部の水分が蒸発して、お部屋の条件によっては、湯気となることがあります

故障ではありません。

気になるときは、設定を取り消してください。【⇒P.9、13】

## 室内機排水ホース

### 汚れた水が出る・暖房時も水が出る

室内機凍結洗浄で熱交換器を洗浄した水が流れ出るためです

⇒ベランダや石畳など汚れが気になる場所には、室内機排水ホースを導かないでください。

### 黒、白あるいは銀色の水が出る

室内機熱交換器に含まれる成分などが一時的に流れ出るためです  
性能は変わりません。

排水量4～5ℓ程度できれいになります。

### 赤い水が出る

エアコン内部から排出されたものではありません

一般的に水中や土壌などに居る特定の菌が適度な温度・湿度・養分などにより、排水口付近で繁殖したものです。

## 室内機凍結洗浄

### 動作しない

動作条件を満たしていますか

- 約30分以上運転して停止していますか。
- エアコンの運転時間の合計が約42時間を超えていますか。
- 日差しを検知できないと動作しないことがあります。

温度・湿度が適していないと、動作しないことがあります

室内機凍結洗浄が自動で動作しない設定に変更していませんか  
リモコンに「室内洗浄なし」の表示がある場合は、設定が変更されています。

⇒お買い上げ時の設定に戻してください。【⇒P.13】

切タイマー・みはっておやすみ停止後ではありませんか

動作間隔が[停止]ボタンを押した停止時より長くなります。  
就寝などを妨げないようにするためです。

室内機凍結洗浄を停止・中止してから約1時間以内のときは  
[凍結洗浄]ボタンを押しても、製品保護のため、室内機凍結洗浄は動作しません

## 上下風向

### 暖房運転中に向きが変わる・調整できない

予熱中は、約3分間上下風向板が水平になります

室外機の霜とり中は、冷たい風が出るのを防ぐため、上下風向板が水平になり、風が止まります

## リモコン

### 液晶表示が消えている

停止状態で約3分間操作しないと液晶が消灯します

⇒ボタンを押すと表示します。

運転ボタンを押した場合は、運転も開始します。

### 受信しない

送信部を室内機の受信部に向けて操作していますが【⇒P.7】

乾電池の⊕⊖が逆になっていませんか【⇒P.3】

送信しているか点検してください

⇒1年に一度、点検をおすすめします。

#### 点検方法

#### ●AMラジオでの点検

リモコン操作時に、ラジオに雑音(ビービー音)が入れば正常です。



#### ●スマートフォン・カメラ付き携帯電話・デジタルカメラでの点検

カメラ機能にして、リモコンの送信部を映します。  
リモコン操作時に、送信部が発光すれば正常です。

※赤外線が映りにくい機種もあります。



リモコンを壁や柱に取り付けたまま操作していませんか

⇒リモコンを受信可能な位置に取り付けてください。

乾電池が消耗していませんか

⇒新しい乾電池に2本共交換してください。

### 運転内容と表示が合っていない

別売の無線LAN接続アダプターを使用したスマートフォンでの操作など、リモコン以外で操作すると異なることがあります

### 壊れた・紛失した

応急運転ができます【⇒P.22】

お買い求めいただけます

⇒お買い上げの販売店にご相談ください。

# お困りのときは (つづき)

## 室外機

### 停止してもファンが回転している

- 電気部品を冷やすため、停止後も10秒～1分間回転します
- 室外機凍結洗浄を設定していませんか  
停止後にファンを逆回転して、熱交換器のホコリなどを落とします。

### 室外機から水や湯気が出る

#### 室外機の霜とり中ではありませんか

- 熱交換器に霜が付くと、霜を溶かします。
- 霜が溶けるときに水や蒸気になるためです。
- 暖房運転中は、室外機より凝縮水や霜とりの水が流れ出ます。  
→ 寒冷地では、水が氷結することがありますので、室外機の排水口を塞がないでください。
  - ・ 公団吊りの場合などは、排水口にプッシュ・ドレンパイプを取り付けて、排水処理をしてください。
  - ・ 排水工事が必要なときは、お買い上げの販売店にご相談ください。

冷房運転でも配管などに結露した凝縮水が流れ出ることがあります

室外機凍結洗浄動作中ではありませんか

## その他

### 付属品が残っている

黒または、白のシートは据え付けの際に使用する断熱材です。据え付け状況によっては、使用しないこともあります。破棄しても構いませんが、移設に備えて保管しておいてください。

### 熱交換器フィンの変形

小さな変形は性能には影響ありません  
そのままご使用いただいて問題ありません。

### 室内機周辺の天井や壁が汚れる

空気中のチリやホコリが、エアコンによる空気の循環・静電気、天井や壁に付着するためです  
壁紙の種類によっては汚れが付着しやすいものがあります。  
→ エアコンの周辺をこまめに清掃してください。

# リモコンが 使えないとき (応急運転)

リモコンが故障などで使えないときには、応急運転ができます

## 応急運転をする

### エアコン停止中に応急運転スイッチを押す

室温と外気温により、「暖房・除湿・冷房」を自動的に選択するこれっきり自動運転をします。

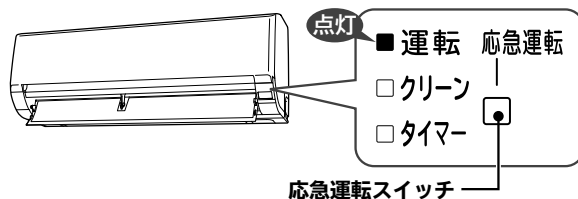

### 停止するときは

もう一度応急運転スイッチを押す  
(リモコンで運転を停止することもできます)

### ご注意

5秒以上、応急運転スイッチを押し続け  
5秒以上押し続けると、販売店が行う強制冷房運転をします。強制冷房運転中はタイマーランプが2回点滅します。誤って強制冷房運転をしてしまったときは応急運転スイッチをもう一度押して、運転を停止してください。

# こんなときは すぐ販売店へ

「お困りのときは」【⇒P.19～22】を確認していただきそれでも異常や、つぎのような現象が出たときは、電源プラグを抜き(またはブレーカーを切り)、すぐにお買い上げの販売店にご連絡ください

※アフターサービスについては【⇒P.23】をご覧ください。

## こんなとき

- タイマーランプが点滅している
  - ブレーカーやヒューズがたびたび切れる
  - スイッチの動作が不確実
  - エアコン内部に異物や水を入れてしまった
  - コードの過熱や被覆に破れがある
- 運転  
□ クリーン  
● 点滅 タイマー

# 保証とアフターサービス 必ずお読みください

## 保証書(別添)

- 保証書は、必ず「お買い上げ日・販売店名」などの記入をお確かめのうえ、販売店から受け取っていただき、内容をよくお読みのあと、大切に保管してください。
- 保証期間は、お買い上げの日から1年間です。(ただし、冷凍サイクル部分は5年間です)  
なお、保証期間中でも有料になることがありますので保証書をよくお読みください。

## 再据付工事のお申し込みは

- 販売店に再据付工事(転居または別の部屋への接続)を依頼する場合は、据付工事の繁忙期に当たる夏期は工事が遅れぎみになりますので、できるだけ避けるようお願いいたします。また、据付工事は専門の技術が必要です。費用など詳しいことは、お買い上げの販売店にご相談ください。

## 補修用性能部品の保有期間

- エアコンの補修用性能部品の保有期間は、製造打ち切り後10年です。補修用性能部品とは、その製品の機能を維持するために必要な部品です。

## 転居されるときは

- ご転居により、お買い上げの販売店のアフターサービスを受けられなくなる場合は、前もって販売店にご相談ください。ご転居先での日立の家電品取扱店を紹介させていただきます。

## ご不明な点や修理に関するご相談は

- 修理に関するご相談ならびにご不明な点は、お買い上げの販売店または「お客様ご相談窓口」【⇒P.24】にお問い合わせください。

## 修理を依頼されるときは(出張修理)

- 19~22ページに従って調べていただき、なお異常があるときは、運転を停止して、必ず電源プラグを抜いて(またはブレーカーを切って)から、お買い上げの販売店にご連絡ください。
- ご連絡していただきたい内容  
アフターサービスをお申し付けいただくときは、下記のことをお知らせください。

品名	日立ルームエアコン
型式	RAS-KD22N RAS-KD40N2 RAS-KD25N RAS-KD56N2 RAS-KD28N RAS-KD63N2 RAS-KD36N RAS-KD71N2  型式表示  リモコン型式 (電池ケースふたと電池) を外してください RAR-AS1
お買い上げ日	年 月 日
故障状況	できるだけ具体的に
ご住所	付近の目印等も併せてお知らせください。
お名前	
電話番号	( ) -
訪問希望日	

※型式は保証書にも記載されています。  
修理の際、弊社の品質基準に適合した再利用部品を使用することがあります。

- 保証期間中は  
修理に際しましては保証書(別添)をご提示ください。  
保証書の規定に従って、販売店が修理させていただきます。
- 保証期間が過ぎているときは  
修理すれば使用できる場合には、ご希望により修理させていただきます。
- 修理料金のしくみ

**修理料金 = 技術料 + 部品代 + 出張料**  
などで構成されています

技術料	診断・部品交換・調整・修理完了時の点検などの作業にかかる費用です。 技術者の人件費・技術教育費・測定機器など設備費 一般管理費などが含まれます。
-----	--

部品代	修理に使用した部品代金です。その他修理に付帯する部材などを含む場合もあります。
-----	---

出張料	商品のある場所へ技術者を派遣する場合の費用です。 別途、駐車料金をいただく場合があります。
-----	--

# お客様ご相談窓口

この製品の使いかた・お手入れ・修理などは、お買い上げの販売店へご相談ください

または「日立家電品についてのご相談窓口」(下記)にご相談ください。

ご相談の前に本取扱説明書の「お困りのときは」をご確認ください。  
また日立家電品サポートページで「よくあるご質問」など各種情報をご覧いただけます。  
「日立家電品サポートページ」はこちら



※下方の内容は予告なく変更させていただく場合がございます。  
最新情報は、日立家電品サポートページをご確認ください。

日立家電 サポート 検索

## 製品情報や使いかたに関するご相談

機能・操作・設定などのご相談ができます。  
電話のほかLINE、チャット、メールなど様々なお問い合わせ方法を準備しております。  
詳しくは日立家電品サポートページをご覧ください。

TEL 0120-3121-11

携帯電話 050-3155-1111 (有料)

FAX 050-3135-2134 (有料)

■受付時間 9:00~17:30(月~土)  
(日曜・祝日、年末年始は休業)

## 修理に関するご相談

修理のご依頼やご相談ができます。

24時間、修理のご依頼ができる  
「Web修理受付」はこちら



日立家電 修理Web 検索

TEL 0120-3121-68

携帯電話 0570-0031-68 (有料)

FAX 0570-200-657 (有料)

■受付時間 9:00~18:00(月~土)  
9:00~17:00(日、祝日)

## 部品のご購入について

部品のご購入は、商品お買い上げの販売店、お近くの日立の家電品取扱店(お取り寄せ)または「パーツショップ」へご依頼ください。

<https://store.kadenfan.hitachi.co.jp/store/pages/parts.aspx>



日立家電 部品 検索

- 通話内容の確認と対応品質向上のため、録音させていただきます。
- 予期せぬ障害などでお電話が切れてしまった際、折り返し電話を差し上げられるよう、発信者番号の通知をお願いします。「非通知」設定されているお客様は、はじめに「186」をダイヤルしておかけください。
- 営業時間外やお電話が繋がりにくい場合は、時間を変えてお掛け直しをお願いします。
- 修理のご依頼の前に、当社の修理対応方針につきまして「修理ご利用規約」をご覧ください。



### 【ご相談窓口におけるお客様の個人情報取り扱いについて】

- 個人情報は当社の個人情報保護方針に則り適切に管理いたします。
- 当社の個人情報保護方針につきましては、<https://www.hitachi-gls.co.jp/utility/privacy> をご覧ください。  
※URLは変更する場合があります。日立の家電品ホームページにてご確認ください。
- 製品のサービス提供、各種お問い合わせへの対応にご利用させていただきます。また、アンケートをもとにした製品やサービスを向上させるための分析に利用させていただく場合があります。

日立修理ご利用規約 検索



# 長期使用製品 安全表示制度に 基づく本体表示

経年劣化により、危害の発生が高まるおそれがあることを注意喚起するために、室内機の銘板に電気用品安全法で義務付けられた以下の表示をしています。

【製造年】は室内機の銘板の中に西暦4桁で表示しています



## ※【設計上の標準使用期間】 10年

設計上の標準使用期間を超えてお使いいただいた場合は、経年劣化による発火・けがなどの事故に至るおそれがあります

## ※設計上の標準使用期間とは

- 運転時間や温湿度など、下記の標準的な使用条件に基づく経年劣化に対して、製造した年から安全上支障なく使用することができる標準的な期間です。
- 設計上の標準使用期間は、無償保証期間とは異なります。また、一般的な故障を保証するものでもありません。
- 設置状況や環境、使用頻度が下記の条件と異なる場合、または本来の使用目的以外でご使用された場合は、設計上の標準使用期間より短い期間で経年劣化による発火・けがなどの事故に至るおそれがあります。

## 標準使用条件

JIS C 9921-3「ルームエアコンディショナーの設計上の標準使用期間を設定するための標準使用条件」による

環境条件	電源電圧	製品の定格電圧による
	周波数	50/60Hz
	室内温度	冷房：27℃(乾球温度) 暖房：20℃(乾球温度)
	室内湿度	冷房：47%(湿球温度19℃) 暖房：59%(湿球温度15℃)
	室外温度	冷房：35℃(乾球温度) 暖房：7℃(乾球温度)
	室外湿度	冷房：40%(湿球温度24℃) 暖房：87%(湿球温度6℃)
負荷条件	設置条件	製品の据付説明書による標準設置
	住宅 部屋の広さ	木造平屋、南向き和室、居間 製品能力に見合った広さの部屋(畳数)
想定時間	1年間の 使用日数	東京モデル 冷房 6月 2日から9月21日 までの112日間 暖房 10月28日から4月14日 までの169日間
	1日の 使用時間	冷房 9時間/日 暖房 7時間/日
	1年間の 使用時間	冷房：1,008時間/年 暖房：1,183時間/年

# 仕様

このルームエアコンは日本国内家庭用です

電源電圧や電源周波数の異なる海外では使用できません、またアフターサービスもできません

型式	項目	電 源 (V)	定 格 周 波 数 (Hz)	暖房					冷房					通 年 エ ネ ル ギ ー 消 費 効 率 (APF)	外形寸法			製 品 質 量 (kg)			
				定 格 消 費 電 力 (W)	定 格 電 流 (A)	運 転 電 流 (A)	運 転 音 圧 レ ベ ル (dB)	暖房の目安		定 格 消 費 電 力 (W)	定 格 消 費 電 力 (W)	運 転 電 流 (A)	運 転 音 圧 レ ベ ル (dB)		冷房の目安		区 分 名		高 さ (mm)	幅 (mm)	奥 行 (mm)
								木 造 南 向 き 和 室 (㎡)	鉄 筋 ア パ ト 南 向 き 洋 室 (㎡)						木 造 南 向 き 和 室 (㎡)	鉄 筋 ア パ ト 南 向 き 洋 室 (㎡)					
室内機	RAS-KD22N	単相 100	50/60	2.2	470	5.5	62	8	10	2.2	635	7.5	62	10	15	5.8	I	280	780	218	7.5
室外機	RAC-KD22N			0.2~ 3.9	160~ 1,175					55	0.3~ 2.7							190~ 820	57	530	658
室内機	RAS-KD25N	単相 100	50/60	2.8	630	7.2	62	10	13	2.5	710	8.3	62	11	17	5.8	I	280	780	218	8.0
室外機	RAC-KD25N			0.2~ 4.1	165~ 1,265					59	0.3~ 3.1							205~ 1,120	59	530	658
室内機	RAS-KD28N	単相 100	50/60	3.6	880	10.0	64	13	16	2.8	835	9.6	64	13	19	5.7	I	280	780	218	8.0
室外機	RAC-KD28N			0.2~ 4.6	165~ 1,485					60	0.3~ 3.3							205~ 1,250	60	530	658
室内機	RAS-KD36N	単相 100	50/60	4.2	1,190	13.4	64	15	19	3.6	1,330	14.5	64	16	25	4.9	III	280	780	218	8.0
室外機	RAC-KD36N			0.2~ 4.6	165~ 1,485					62	0.3~ 3.7							205~ 1,350	62	530	658
室内機	RAS-KD40N2	単相 200	50/60	5.0	1,480	8.2	64	18	23	4.0	1,430	7.9	64	18	28	4.9	III	280	780	218	8.0
室外機	RAC-KD40N2			0.6~ 7.3	195~ 2,545					62	0.5~ 4.5							190~ 1,650	63	629	799
室内機	RAS-KD56N2	単相 200	50/60	6.7	1,980	11.4	68	24	30	5.6	2,130	12.2	67	25	39	5.0	III	280	780	218	8.5
室外機	RAC-KD56N2			0.6~ 9.2	195~ 3,705					66	0.5~ 5.7							190~ 2,200	64	709	859
室内機	RAS-KD63N2	単相 200	50/60	7.1	2,100	10.6	71	26	32	6.3	2,100	10.6	69	29	43	5.0	III	280	780	218	9.0
室外機	RAC-KD63N2			0.6~ 9.4	195~ 3,505					66	0.6~ 6.5							190~ 2,500	65	709	859
室内機	RAS-KD71N2	単相 200	50/60	8.5	2,930	14.8	71	31	39	7.1	2,780	14.0	69	32	49	4.5	III	280	780	218	9.0
室外機	RAC-KD71N2			0.6~ 9.5	195~ 3,615					67	0.6~ 7.2							190~ 2,900	66	709	859

- この仕様表は、JIS C 9612：2013に基づいた数値です。
- 停止中の消費電力は、電源が単相100Vの場合約0.7W、単相200Vの場合約1.0Wです。(ブレーカーOFF時は0W)
- ( )内は能力・消費電力の可変幅を表示しています。

- 運転音および定格能力は、リモコンの設定温度を冷房時で最低設定温度、暖房時で最高設定温度になるように設定し、設定風速を急速パワフルで運転したときの値です。
- 区分名とは、家庭用品品質表示法に基づく表示です。



# 日立家電メンバーズクラブのご案内

日立家電メンバーズクラブのMy家電に製品をご登録(無料)いただくとスマートフォンやパソコンでお持ちの家電品を一覧管理でき、サポート情報や会員限定の特典などをご利用いただけます。

## ■My家電への製品登録

①コードを読み取る



登録は  
こちら

②画面の案内に従って家電品を登録※1



※1 家電品の登録には製品型式や製造番号が必要です。保証書または製品本体をご確認ください。室内機のみをご登録ください。

●コードが読み取れない場合は、URLを入力して表示される画面の案内に従ってください。

<https://kadenfan.hitachi.co.jp/my/>

## ■日立家電メンバーズクラブ会員限定のアフターサービス特典のご紹介

### 安全点検サービス料金割引 (Webからの申込限定)

ご使用の家電品を長くご利用いただくための安全点検における標準技術料が、Webでご依頼いただくと10%引きになります。

※本サービスには、不具合の改善や修理作業などは含まれておりません  
※一部対象外製品がございます。

※上記内容は予告なく変更する場合がございます。

### パーツショップ送料特典

付属品や別売品をパーツショップ(日立の家電消耗品・部品直販インターネット販売)で商品価格総額2,000円(税込)以上お買い上げいただくと送料が無料になります。  
※代引きの場合は、代引き手数料が別途かかります。

## ■ご利用の際は、通信費などの費用がかかります

詳しくは、日立家電メンバーズクラブのホームページをご覧ください。

長年ご使用のエアコンの点検を！ ●ルームエアコンの補修用性能部品の保有期間は、製造打ち切り後10年です。

### 愛情点検



このような症状は  
ありませんか？

- 電源コードやプラグが異常に熱い。
  - 電源プラグが変色している。
  - 焦げ臭いニオイがする。
  - ブレーカーが頻繁に落ちる。
  - 架台や吊り下げなどの取付部品が腐食していたり、取付がゆるんでいる。
  - 室内機から水漏れがする。
- 
- 運転音が異常に高くなる。
  - その他の異常や故障がある。

ご使用中

このような症状のときは、故障や事故防止のため、**スイッチを切りコンセントから電源プラグを抜いて(またはブレーカーを“OFF”)**必ず販売店に点検・修理をご相談ください。



家庭用エアコンにはGWP(地球温暖化係数)が675のフロン類(R32)が封入されています。地球温暖化防止のため、移設・修理・廃棄などにあたってはフロン類の回収が必要です。

### 【冷媒の「見える化」表示】

この表示は、家庭用エアコンに温暖化ガス(フロン類)が封入されていることを、ご認識いただくための表示です。エアコンの取り外し時は、フロン類の回収が必要です。廃棄時には、家電リサイクル法の制度に基づき適正な引き渡しをしていただければ、確実にフロン類の適正処理がなされます。



このJ-Mossグリーンマークは、特定の化学物質[鉛・水銀・カドミウム・六価クロム・PBB(ポリブロモビフェニル)・PBDE(ポリブロモジフェニルエーテル)]の含有率がJIS C 0950:2021による基準値以下であることを示しています。(規定の除外項目を除く)

詳しい情報は、ホームページをご覧ください。  
<https://industrial.hitachiaircon.com/jp/sustainability/jmoss/>

## 廃棄時にご注意願います

2001年4月施行の家電リサイクル法では、お客様がご使用済みのエアコンを廃棄される場合は、収集・運搬料金と再商品化等料金をお支払いいただき、対象品を販売店や市町村に適正に引き渡すことが求められています

お客様メモ

購入年月日・購入店名を記入しておいてください。  
サービスを依頼されるときに便利です。

ご購入年月日

年 月 日

購入店

電話番号

( )

日立ジョンソンコントロールズ空調株式会社

〒105-0022 東京都港区海岸一丁目16番1号 ニューピア竹芝サウスタワー

RAS-KD22N RAS-KD40N2  
RAS-KD25N RAS-KD56N2  
RAS-KD28N RAS-KD63N2  
RAS-KD36N RAS-KD71N2

RAS-KD22N RAS-KD40N2  
RAS-KD25N RAS-KD56N2  
RAS-KD28N RAS-KD63N2  
RAS-KD36N RAS-KD71N2