

お客様ご相談窓口

日立家電品についてのご相談や修理はお買上げの販売店へ

なお、転居されたり、贈物でいただいたものの修理などで、ご不明な点は下記窓口にご相談ください。

修理などアフターサービスに関するご相談は

TEL 0120-3121-68

FAX 0120-3121-87

商品情報やお取り扱いについてのご相談は

TEL 0120-3121-11

FAX 0120-3121-34

一般ご相談窓口

家電品についてのご意見やご要望は各地区の お客様相談センターへ

担当地域	電話番号	所在地
北海道地区	011-833-5088	札幌市白石区東札幌2条4-1-10
東北地区	022-232-5088	仙台市宮城野区扇町1-1-45
関東・甲信越地区	03-3834-8588	台東区東上野2-7-5 (日立家電上野ビル)
中部地区	052-795-5088	名古屋市守山区川宮町55 (日立家電守山ビル)
関西地区	078-431-5088	神戸市東灘区甲南町1-3-8
中国地区	082-231-5088	広島市西区観音新町1-7-17
四国地区	0877-47-1088	坂出市林田町4285-143
九州・沖縄地区	092-281-5088	福岡市博多区店屋町7-18 (博多渡辺ビル)

●ご相談窓口の名称、所在地等は変更になることがありますのでご了承ください。

愛情点検



長年ご使用の冷蔵庫の点検を！

こんな症状は
ありませんか

電源コード、プラグが異常に熱い。
電源コードに深い傷や変形がある。
焦げ臭いにおいがする。
冷蔵庫床面にいつも水がたまっている。
ビリビリと電気を感ずる。
その他の異常や故障がある。

故障や事故防止のため、コンセントから
電源プラグをはずして、必ず販売店に、
点検・修理をご相談ください。費用など
詳しいことは販売店にご相談ください。

廃棄時にご注意願います。

2001年4月施行の家電リサイクル法では、お客様がご使用済みの冷蔵庫を廃棄される場合は、収集・運搬料金と再商品化等料金(リサイクル料金)をお支払いいただき、対象品を販売店や市町村に適正に引き渡すことが求められています。

お客様メモ

購入年月日・購入店名を記入しておいてください。サービスを依頼されるときに便利です。



お買上げ日	年 月 日	形名	
購入店名	電話 ()		

取扱説明書

HITACHI
Inspire the Next



R-KF40RPAM形

日立冷凍冷蔵庫

形名

R-KF40RPAM形

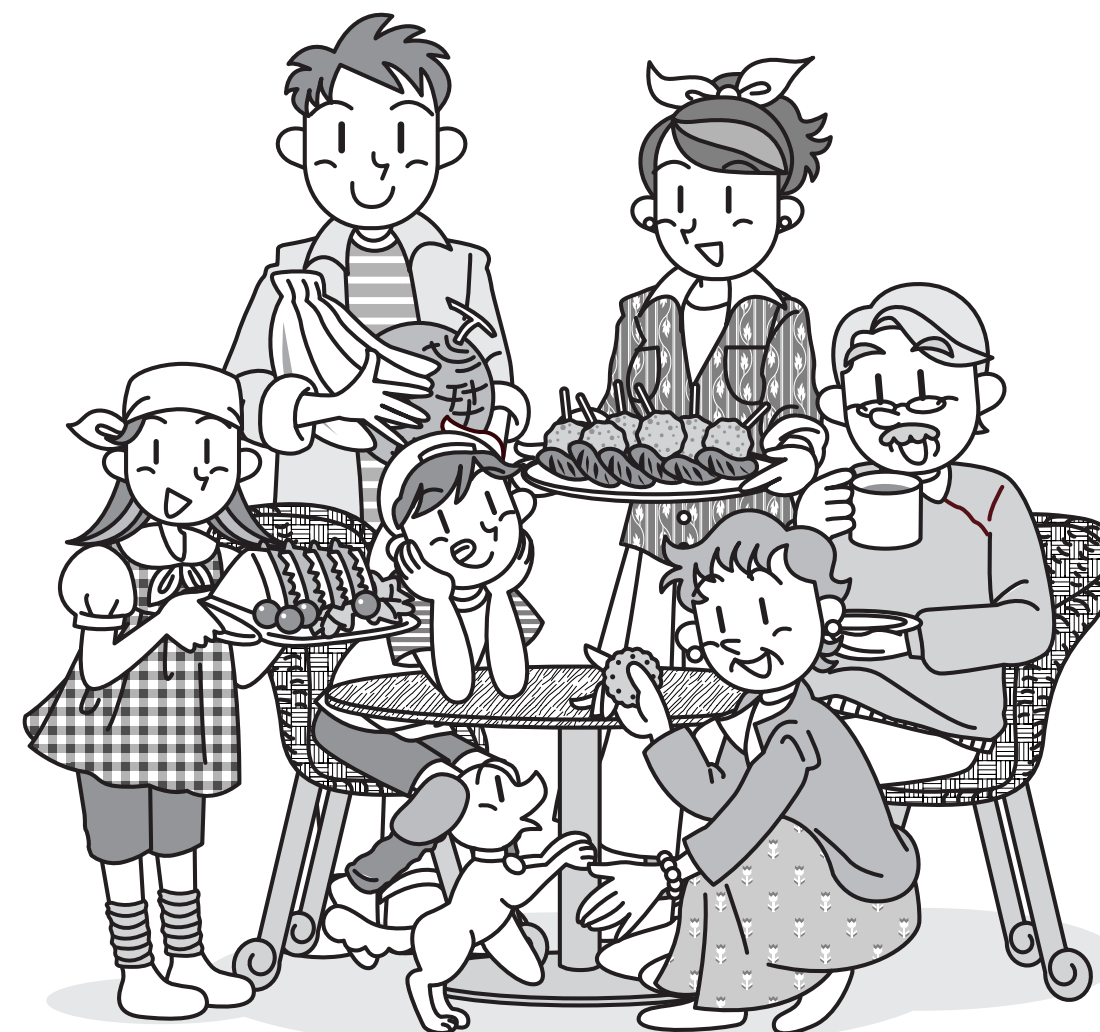

この取扱説明書をよくお読みになり、正しくお使いください。
特に「安全上のご注意」は、ご使用前に必ずお読みください。

取扱説明書は保証書と共に大切に保管してください。

日立 ホーム&ライフソリューション株式会社

〒105-8410 東京都港区西新橋 2-15-12 電話(03)3502-2111

R-KF40RPAM ㊄

PAMだから
省エネ&ハイパワー

PAM制御による各室の温度変化に合わせた細やかな運転で、電気代のムダを抑えます。
おでかけの時は、「おさえめ」運転すると、さらに省エネできます。

冷気もれをお知らせします
半ドアアラーム

冷蔵室、独立アイスルーム、フリーザーの扉を開けていると、1分後に“ピーッピーッ”とアラームが鳴ります。扉を閉めると止まります。
扉がほんの少ししか開いてないときは、鳴りません。

清潔保存でおいしさキープ
全室クリーン

冷蔵室
緑茶カテキンとマイナスイオンの効果で脱臭・除菌。冷気を清潔に保ちます。
野菜室
マイナスイオンと緑茶カテキン、ダブルの効果で脱臭・除菌。冷気を清潔に保ちます。
フリーザー
緑茶カテキンを練り込んだファンが、冷気を一気に庫内へ。

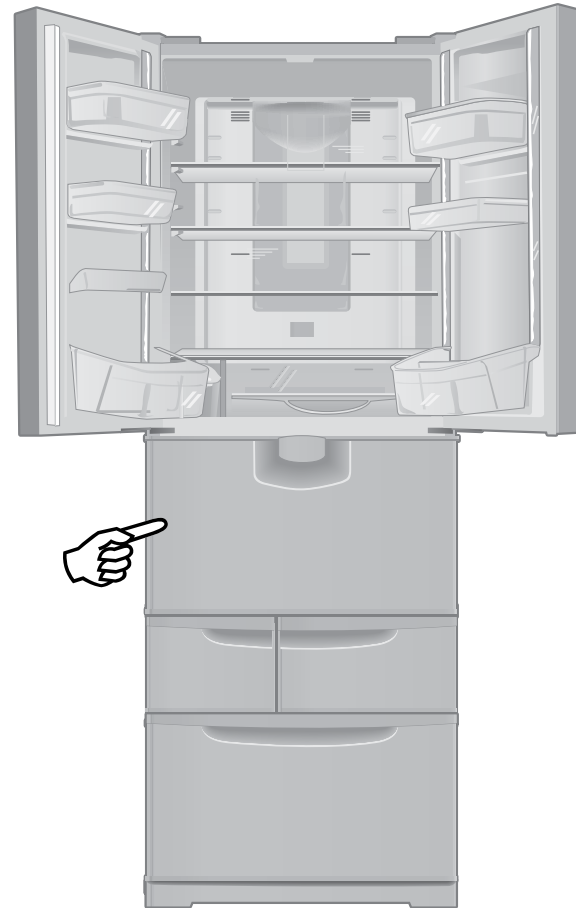

比べてわかる、鮮度の違い
新イオンラッピング野菜室

発生したマイナスイオンを、専用ファンで野菜室内に放出。マイナスイオンの力で、野菜をおいしく保存します。さらに、緑茶カテキンの効果で冷気も清潔に保ちます。

食品に合わせて5つの温度に
切替えルーム

ダイヤルひとつで5つの温度(「氷温」「パーシャル」「ソフト冷凍」「冷凍(中)」「冷凍(強)」)が選べ、食品に合わせてさまざまな使い方ができます。

よりシンプルに、見やすく
クリスタルフリーザーケース

食品が見やすく、整理もラクです。

ポン！と押すだけ
イルミネーションパネル

いろいろな運転ができます。

- イオン運転・・・・・・・・・・14
- おさえめ運転・・・・・・・・・・14
- スピード冷却・・・・・・・・・・15
- スピード冷凍・・・・・・・・・・15
- スピード製氷・・・・・・・・・・16
- 消音(半ドアアラーム入/切)・・16

庫内のパネルで

- 温度調整
冷蔵室/フリーザー/切替えルーム・・・・12
- 自動製氷機の
設定切り替え・・・・・・・・・・23
- 製氷おそうじ・・・・・・・・・・24

page
4

ご使用の前に

- 安全上のご注意(必ずお守りください)---- 4
- 使いはじめ----- 8
 - 据え付け
 - 使いはじめの手順
 - 上手な食品の入れかた

page
11

使いかた

- 温度調整のしかた----- 11
 - 食品の貯蔵場所
 - 温度調整と温度のめやす
(冷蔵室/フリーザー/切替えルーム)
- こんなことができます----- 13
 - 冷蔵室----- 17
 - 野菜室----- 19
 - 切替えルーム----- 20
 - フリーザー----- 21
 - 独立アイスルーム/自動製氷機の使いかた----- 22
 - 氷の作りかた
 - 自動製氷機の設定切り替え
 - 自動製氷機のお手入れ
 - 製氷おそうじ

page
25

お手入れ

- 部品のはずしかた----- 25
- お手入れのしかた----- 27

page
29

お困りのとき

- こんなときには----- 29
- 故障かな?!と思ったら----- 31
- 移動・運搬のしかた----- 35

page
36

アフターサービス

- 仕様----- 36
- 消費電力量について/フリーザーの性能----- 36
- 保証とアフターサービス(必ずお読みください)----- 37
- 活用ガイド----- 38
- お客様ご相談窓口----- 40

ご使用の前に

使いかた

お手入れ

お困りのとき



アフターサービス

安全上のご注意



必ずお守りください

お使いになる人や他の人への危害、財産への損害を未然に防止するため、必ずお守りいただくことを、次のように説明しています。

表示内容を無視して誤った使い方をしたときに生じる危害や損害の程度を、次の表示で区分し、説明しています。

 警告	この表示の欄は、「死亡または重傷を負う可能性が想定される」内容です。
 注意	この表示の欄は、「傷害を負う可能性または物的損害のみが発生する可能性が想定される」内容です。

お守りいただく内容の種類を、次の絵表示で区分し、説明しています。(下記は絵表示の一例です)

	このような絵表示は、してはいけない「禁止」内容です。
	このような絵表示は、必ず実行していただく「強制」内容です。

警告

<p>コンセントや配線器具の定格を超える使い方や交流100V以外での使用はしない</p>  <p>禁止</p> <p>他の器具と併用すると、分岐コンセントが異常発熱して発火することがあります。 定格15A以上のコンセントを単独で使用してください。</p>	<p>電源コード・電源プラグを破損するようなことはしない</p>  <p>禁止</p> <p>傷つけたり、加工したり、熱器具に近づけたり、無理に曲げたり、ねじったり、引っ張ったり、重いものを載せたり、冷蔵庫で押しついたり、束ねたりしない</p> <p>傷んだまま使用すると、感電・ショート・火災の原因になります。 電源コードや電源プラグの修理は販売店にご相談ください。</p>	<p>可燃性ガスが漏れているときは冷蔵庫に触れず窓を開けて換気する</p>  <p>注意</p> <p>電源プラグの抜き差しなどの火花で引火爆発し、火災や、やけどの原因になります。</p>
<p>アース(接地)を確実に行う</p>  <p>アース線接続 アース接続ねじ</p> <p>故障などによる漏電により、感電する恐れがあります。 アース工事は、必ず販売店に依頼してください。(27 ページ)</p>	<p>湿気の多いところや水のかかるところには据え付けない</p>  <p>水ぬれ禁止</p> <p>電気絶縁が悪くなり、感電や火災の原因になります。</p>	<p>地震などによる転倒防止の処置をする</p>  <p>注意</p> <p>転倒し、けがの原因になります。(27 ページ)</p>
<p>冷蔵庫の上に水を入れた容器を置かない</p>  <p>水ぬれ禁止</p> <p>こぼれた水で電気部品の絶縁が悪くなり漏電し、火災・感電の恐れがあります。</p>	<p>冷蔵庫の上にものを置かない</p>  <p>禁止</p> <p>扉の開閉などで落下し、けがをする恐れがあります。</p>	<p>電源プラグは根元まで確実に差し込む</p>  <p>注意</p> <p>差し込みが不完全ですと、感電や発熱による火災の原因になります。 傷んだ電源プラグ、ゆるんだコンセントは使用しないでください。</p>

警告

<p>電源プラグはコードが下向きになるよう差し込む</p>  <p>注意</p> <p>逆に差し込むとコードに無理がかかり、ショート・過熱し、感電・発火の原因になります。</p>	<p>ぬれた手で電源プラグの抜き差しはしない</p>  <p>ぬれ手禁止</p> <p>感電の原因になります。</p>	<p>電源プラグのほこりは定期的に取り除く</p>  <p>注意</p> <p>電源プラグにほこりなどがたまり、湿気などで絶縁不良となり、火災の原因になります。 電源プラグを抜き、乾いた布で拭いてください。</p>
<p>製品の異常や故障のときは電源プラグを抜き、運転を中止する</p>  <p>注意</p> <p>感電やけがをする恐れがあります。</p>	<p>庫内灯交換など冷蔵庫のお手入れの際は必ず電源プラグを抜く</p>  <p>注意</p> <p>感電やけがをする恐れがあります。(27、28 ページ)</p>	<p>庫内灯は指定のものを使う</p>  <p>注意</p> <p>指定以外のものを使うと、火災の原因になります。(28 ページ)</p>
<p>分解・修理・改造は絶対にしない</p>  <p>分解禁止</p> <p>発火したり、異常動作してけがをすることがあります。 分解・修理が必要なときは、販売店へご相談ください。</p>	<p>野菜室天井のスリット部にものを入れない</p>  <p>禁止</p> <p>イオンファンがあり、感電や故障の原因になります。(20 ページ)</p>	<p>自動製氷機の機械部には手を触れない</p>  <p>接触禁止</p> <p>製氷皿が回転したとき、けがをする恐れがあります。(22 ページ)</p>
<p>引火しやすいものは入れない</p>  <p>禁止</p> <p>ベンジン・エーテル・LPガス・シンナー・接着剤などは引火爆発する危険があります。</p>	<p>薬品や学術試料を保存しない</p>  <p>禁止</p> <p>厳しい管理が必要なものは、家庭用冷蔵庫で保存できません。</p>	<p>可燃性スプレーを近くで使わない</p>  <p>禁止</p> <p>引火して火災の原因になります。</p>
<p>本体や庫内に水をかけない</p>  <p>水ぬれ禁止</p> <p>電気絶縁が低下し、感電・火災の恐れがあります。</p>	<p>扉にぶら下がったり引き出し扉やケース類に乗ったりしない</p>  <p>禁止</p> <p>倒れたり、手をはさんだりして、けがをする恐れがあります。</p>	<p>廃棄処分するときはドアパッキングをはずす</p>  <p>注意</p> <p>幼児が閉じこめられると危険です。 ドアパッキングは、引っ張るとはずれます。</p>

「使用前の」

「注意」

安全上のご注意

必ずお守りください

警告

冷蔵庫本体に ネジ等の鋭利なもので 冷媒配管を傷つけない



禁止

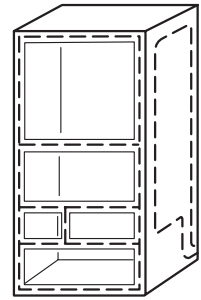

可燃性の冷媒を使用しているため、洩れると発火・爆発の原因となります。

冷蔵庫の周囲はすき間をあけて据え つける(8 ページ)

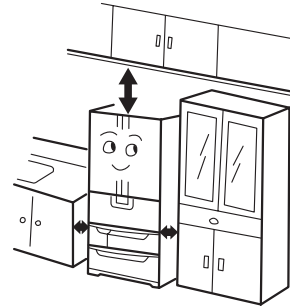

冷媒が洩れた場合に滞留し、発火・爆発の原因 となります。

庫内では電気製品を使用しない



禁止

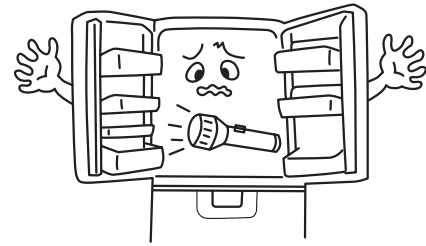

冷媒が洩れると、接点の火花により発火・爆発の 原因となります。

冷媒配管を傷つけたときは冷蔵庫から 離れ火気や電気製品の使用を避ける

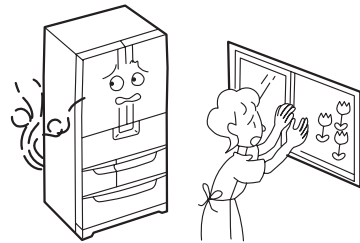

傷つけたときは窓を開けて換気し、販売店または 修理受付窓口0120-3121-68にご連絡ください。

廃棄処分するときは販売店や市町村に引き渡す



冷媒が洩れると発火・爆発の原因となります。

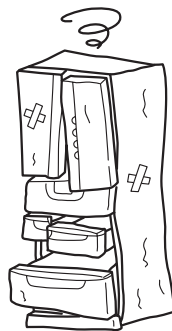

ノンフロン冷蔵庫に ついて

この冷蔵庫には冷媒及び断熱材にフロンを使用せず、炭化水素(ノンフロン)を使用しています。炭化水素はオゾン層を破壊せず地球温暖化への影響も非常に少ない地球環境に配慮した物質です。ノンフロン冷媒は可燃性です。冷媒は冷媒回路に密封されており、通常のご使用で洩れ出すことはありませんが、万が一、冷媒回路を傷つけてしまった場合は、火気・電気製品の使用を避け、窓をあけて換気してください。その後、販売店または修理受付窓口0120-3121-68にご連絡ください。

注意

ジャンボダブルポケット 前列には 底まで入らな いビン類は入れない



禁止



大きなビン類などを無理に入れる と、扉開閉時に落下し、けがをす る恐れがあります。

食品は棚より前に出さ ない



禁止

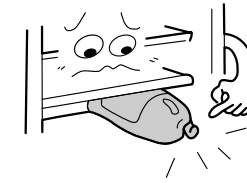

ビン類などが引っ掛かって落下 し、けがをする恐れがあります。

フリーザーと切替えルーム にビン類を入れない



禁止

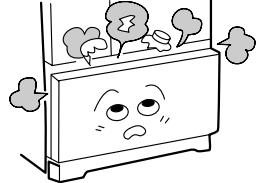

中身が凍って割れ、けがをする恐 れがあります。

2つ以上の扉を開くときや 他の方が冷蔵庫に触れてい るときは 扉で指をはさま ないか確かめる

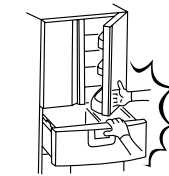

扉と扉のすき間に指をはさみ、け がをする恐れがあります。

引き出し式の扉を閉める ときは 上面を持たない



禁止

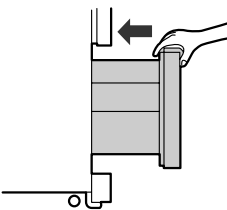

扉の上面を持って閉めると、指をは さんでけがをする恐れがあります。

フリーザーと切替えルーム の食品や容器を ぬれた手 で触れない



接触禁止



凍傷になる恐れがあります。 (特に金属製のもの)

最下段の引き出し扉を開 けるときの 冷蔵庫に足を 近づけすぎない



禁止

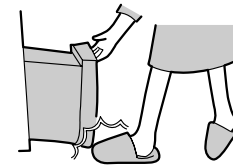

扉を開けたとき、足の甲などに当 たり、けがをする恐れがあります。

におったり 変色した食 品は食べない



禁止



腐敗により、病気の原因になる恐 れがあります。

冷蔵庫底面に手を入れ ない



禁止

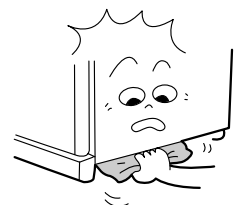

清掃するとき底面に手を入れる と、鉄板で手を切る恐れがあります。

傷付きやすい床の上では 冷蔵庫下部の 移動車輪は使用しない



禁止



移動車輪により床材を傷付ける恐れがあります。 傷付きやすい床では、保護用の板などを敷いて ください。

運搬するときは 運搬用取っ手を持つ

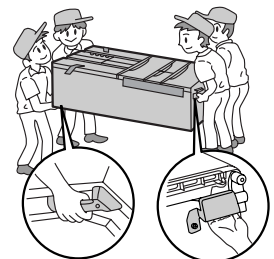

取っ手以外を持つと、手がすべってけがをする恐れが あります。(35 ページ)

使いはじめ

警告

冷媒回路（配管）を傷つけない
可燃性の冷媒を使用しているため、洩れると発火・爆発の原因となります。
冷蔵庫の周囲はすき間をあけて据付ける
冷媒が洩れた場合、滞留し発火・爆発の原因となります。

ステンレスタイプ(色調SS)ご使用のお客様へ
ステンレスタイプは、ステンレスの素地との関係で、一般的なドアよりも傷や汚れが目立ちやすく感じられます。鉄粉などが付着したマグネット(磁石)でドアをこすった場合など、傷が目立ちやすいため、ドアの傷付きには十分ご注意ください。

据え付け

Point 1 据え付け場所は

床が丈夫で水平なところ

- 次のような場所では、丈夫な板を敷いてください。
- ・冷蔵庫底面の熱により変色する恐れのある、じゅうたん・畳・フローリング・塩化ビニール製の床材など
 - ・冷蔵庫本体が傾く恐れのある、柔らかい床・弱い床など

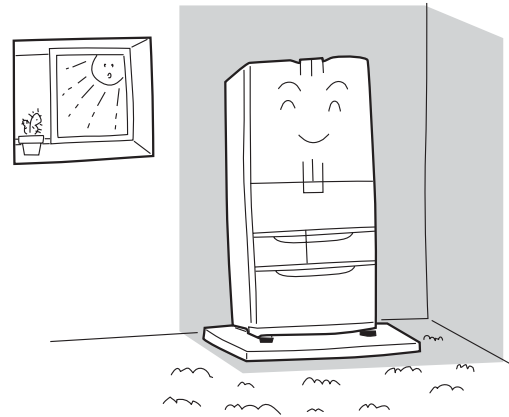

熱気・直射日光の当たらないところ

冷却力の低下をおさえ、電気代のムダを防ぎます。
直射日光はプラスチック部分の変色の原因にもなります。

湿気が少なく風通しのよいところ

さびの発生をおさえます。また電気代のムダを防ぎます。

Point 2 周囲に十分な放熱スペースをあける

最低 左右0.5cm以上、上部5cm以上

冷蔵庫は食品を冷やすため、周囲から熱を逃がしています。効率良く冷やすために、周囲に十分なすき間を開けてください。また、万一冷媒が洩れた場合、滞留し発火・爆発の原因にもなりますので、最低でも左右0.5cm以上、上部5cm以上(冷蔵庫の天井面から)のすき間を開けてください。

背面は壁に付けられますが、振動音がするときや、壁材が黒く変色するときは(圧縮機周辺の空気の影響です)壁から離してください。

冷蔵庫の上に、ものを置かないでください。

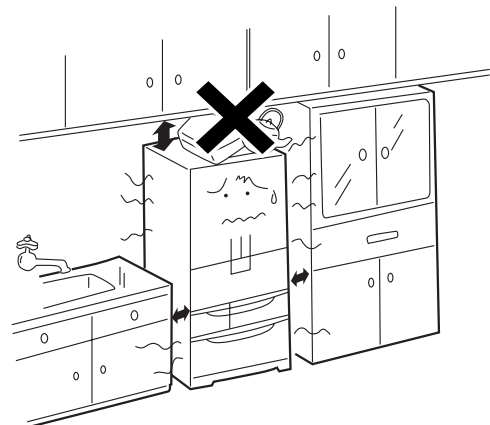

Point 3 アース(接地)をする

万一の感電防止や雑音障害を防ぐために、アース(接地)をおすすめします。特に、次のようなところには必ずアースをしてください。

土間や洗い場など水気のあるところ
地下室など湿気のあるところ

アース端子があるとき

アース線を背面左下のアース取り付けねじ(⚡記号)と電源コンセントのアース端子に接続する。

「アース線(2.5m)」(別売品)
部品番号 NW-60R6 52
希望小売価格 300円(税別)
(2003年1月現在)

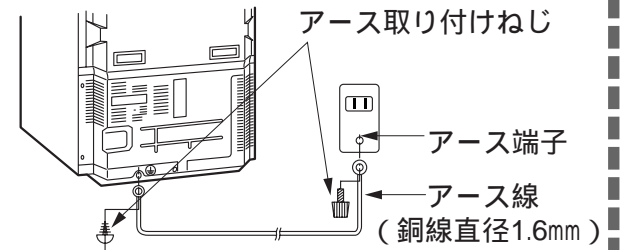

アース端子が無いとき

お買い上げの販売店に依頼し、アース工事(D種接地工事・有料)をする。

特に水気の多いところに据え付けるとき

アースの他に、漏電しゃ断機の設定が義務づけられています。詳しくは、お買い上げの販売店にご相談ください。

接続してはいけないところ
水道管 (感電の危険)
ガス管 (爆発の危険)
電話線や避雷針のアース (落雷のとき危険)

Point 4 調節脚で水平に固定する

騒音・振動・扉下がり防止します。
(P.29 ページ)

1. 脚カバーの両端を持って、手前に強く引いてははずす。
2. 左右の調節脚を回して下げ、水平に固定する。
3. 脚カバーのツメ(左右)を取り付け、穴に差し込む。

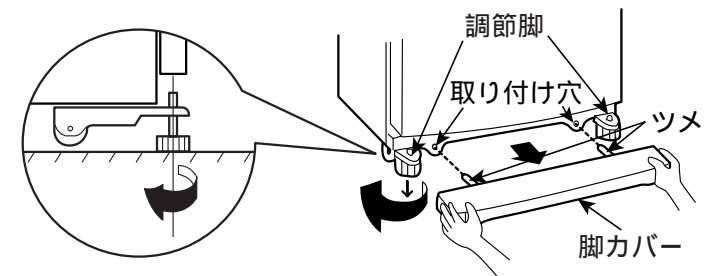

Point 5 地震にそなえて

背面の取っ手(2ヶ所)にベルトを通し、丈夫な壁や柱に固定する

冷蔵庫用転倒防止ベルトのご使用を、おすすめします。

「冷蔵庫用転倒防止ベルト」(別売品)
部品番号 R-826CV 300
希望小売価格 870円(税別)×2個 使用
(2003年1月現在)

詳しくは販売店にご相談ください。

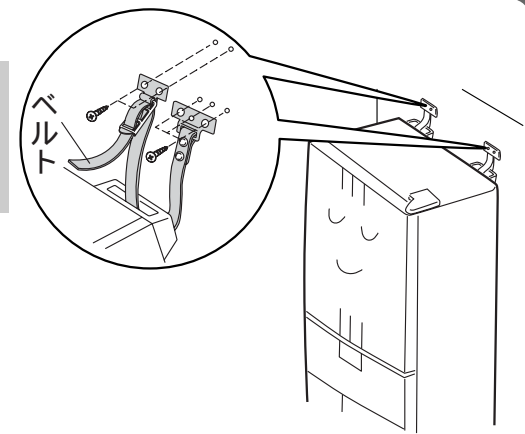

使いはじめ

□ 使いはじめの手順

冷蔵庫は「食品の鮮度をよくするもの」ではなく、あくまでも「食品が傷むことにある程度のブレーキをかけるもの」です。取扱説明書に従って正しく使用し、適切な食品管理を心がけてください。

1. 庫内を清掃する

しめらせた柔らかい布で。

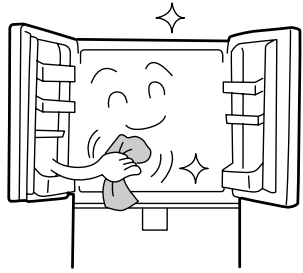

2. 専用コンセントに接続する

電源プラグは根元まで差し込む。

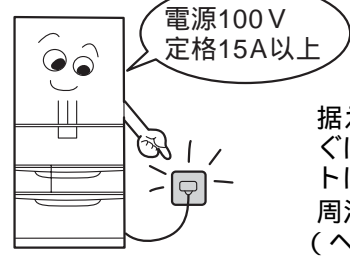

据え付け後は、すぐに専用コンセントに接続できます。周波数は50/60Hz (ヘルツ) 共用です。

3. 製氷皿と給水路のおそうじをする

給水タンクに水を入れ、「製氷おそうじ」をする。(P.24 ページ)

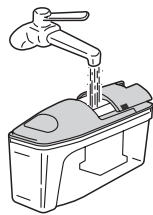

4. 充分冷えてから食品を入れる

約4時間 待って



夏場など外気温の高いときは、食品が充分に冷えるまで24時間くらいかかることがあります。

(プラスチックのにおいは庫内が冷えるとなくなります。)

□ 上手な食品の入れかた

● すき間をあける

詰め過ぎると、冷気の流れが悪くなります。

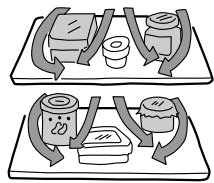

● 食品は清潔に

食品には、意外に多くの汚れが付いています。



● 食品は冷まして入れる

温かい食品を入れると、庫内の温度が上がり、電気代のムダになります。



● 冷気の吹き出し口をふさがない

冷気の流れが悪くなります。

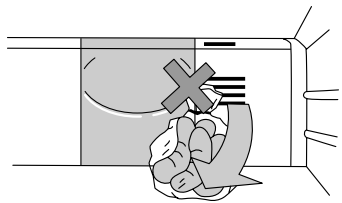

● 密閉して

ラップや密閉容器を利用すると、乾燥やにおい移りを防げます。

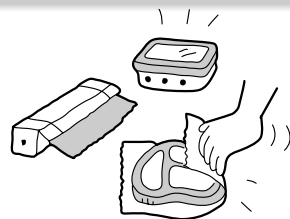

● 新たな食品を重ねない

冷えていた食品の温度が上がります。



温度調整のしかた

□ 食品の貯蔵場所

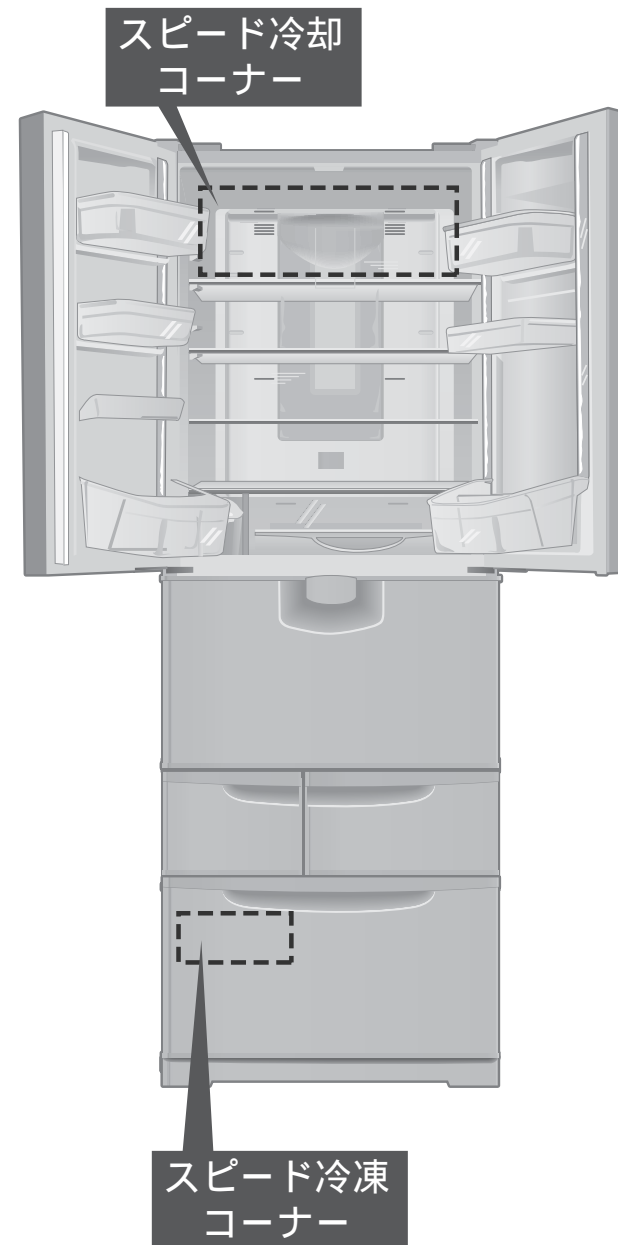

冷蔵室

棚

約1~4

お惣菜類・デザートなど

ドアポケット

約3~5

ペットボトル・卵・調味料類など

氷温室

約0~-2

肉や魚、かまぼこなど

野菜室

約3~7

野菜や果物など

切替えルーム

食品に合わせて5つのお好きな温度帯の部屋に替えられます

氷温

約-1

肉や魚、かまぼこなど

パーシャル

約-3

一尾魚やブロック肉、ハム・ソーセージなど
微凍結状態で保存します

ソフト冷凍

約-8

肉などを1~2週間保存したい時にカチカチに凍らないので包丁が入ります

冷凍(中・強)

約-17~-19

冷凍食品のまとめ買いをした時にアイスクリームはフリーザーで貯蔵することをおすすめします

独立アイスルーム (自動製氷機)

自動的に氷ができます

フリーザー

約-18~-22

アイスクリームや冷凍食品の保存など

周囲温度30、各室温度調整を「中」にして、食品を入れずに扉を閉め、安定したときの温度の目安です。



温度調整のしかた

温度調整と温度のめやす

冷蔵室と冷凍室(フリーザー)のダイヤルは、ふだんは「中」の位置でお使いください。特に冷え具合を変えたいときは、ダイヤルをまわして調節してください。

切替えルームのダイヤルは、好みの温度帯の●の位置に合わせてお使いください。

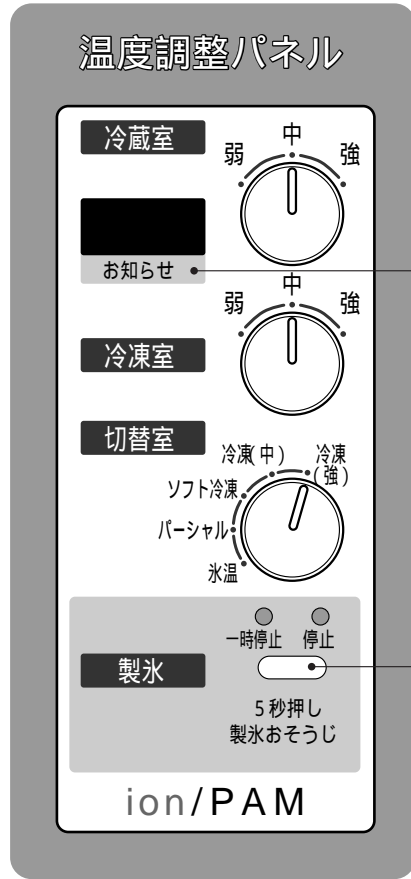

お知らせ表示
(14 ページ)

製氷ボタン
(23, 24 ページ)

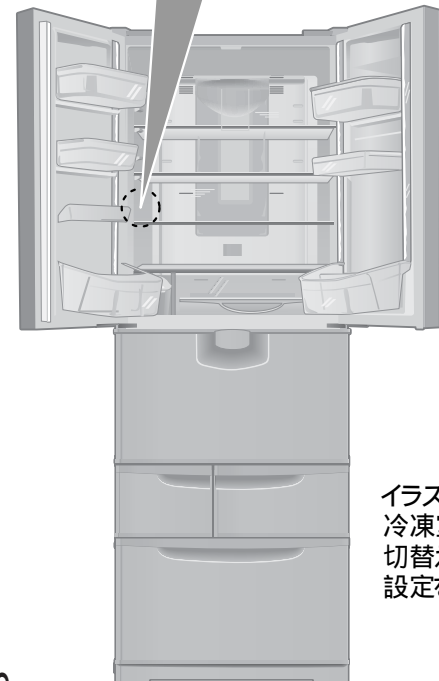

イラストは冷蔵室温度「中」、
冷凍室(フリーザー)温度「中」、
切替えルーム「冷凍(強)」の
設定を例に表示しています。

冷蔵室ダイヤル	
弱	“中”より約1~2 高め
中	約1~4
強	“中”より約1~2 低め

ダイヤルを“強”または“弱”にしますと、氷温室の温度も変わります。
ドアポケットは、上表の温度より若干高めになります。

フリーザーダイヤル	
弱	“中”より約2~3 高め
中	約 - 18 ~ - 22
強	“中”より約2~3 低め

切替えルームダイヤル	
温度帯	温度のめやす
氷 温	約 - 1
パーシャル	約 - 3
ソフト冷凍	約 - 8
冷 凍(中・強)	約 - 17 ~ - 19

ダイヤルが好みの温度帯の●の位置からずれてい
ますと、温度帯が正しく設定されないことがあります。



こんなことができます

イルミネーションパネルとボタン

イルミネーションパネルのボタンを押すと、好みの運転ができます。

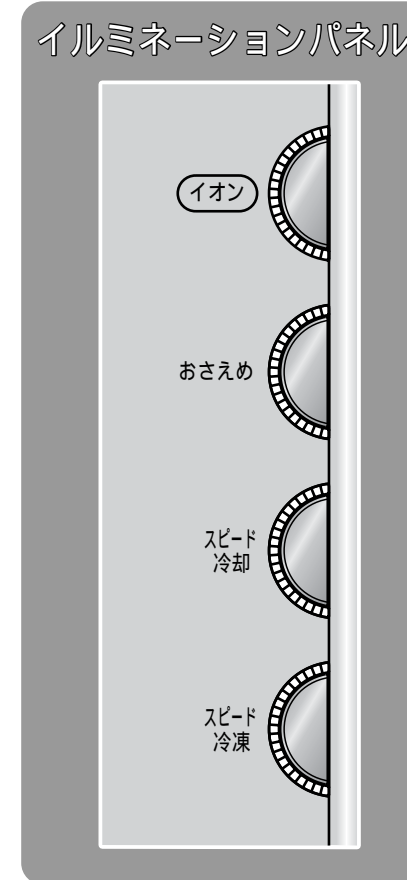

イオンボタン
イオン運転 (14 ページ)

おさえめボタン
おさえめ運転 (14 ページ)

スピード冷却ボタン
スピード冷却 (15 ページ)

スピード冷凍ボタン
スピード冷凍 (15 ページ)
スピード製氷 (16 ページ)
消音 (16 ページ)

お知らせ

省エネのため、ボタンを押してランプが点灯してから、約10秒後にランプが若干暗くなります。

ご注意

水や食品汁などがついた手で、ボタンを操作しないでください。故障の原因になります。



こんなことができます

イオン運転

発生したイオンを専用ファンで野菜室内に放出。
マイナスイオンの力で、野菜をおいしく保存します。
(20 ページ)

- 1 据え付け時は「イオン運転」に設定されています。
- 2 やめるときは、イオンボタンを押す。
- 3 「イオン運転」をするときは、もう一度イオンボタンを押す。

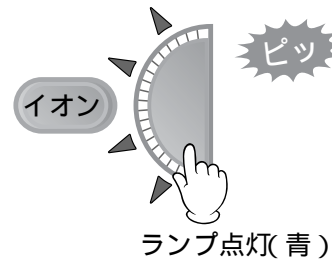
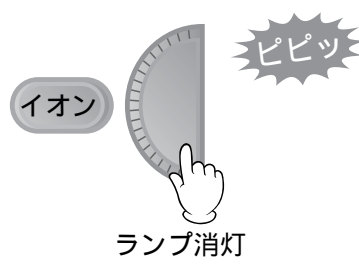
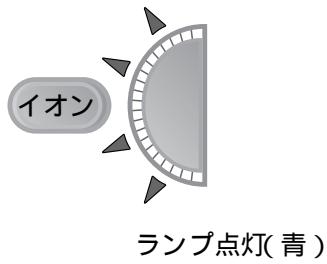

電源プラグを抜き差ししたり、停電復帰した後は「イオン運転」になります。

おさえめ運転

ドアの開閉が少ないときや、旅行などで不在にするときに、
圧縮機の回転数をおさえ、省エネ運転します。

- 1 おさえめボタンを押す。
- 2 やめるときは、もう一度おさえめボタンを押す。

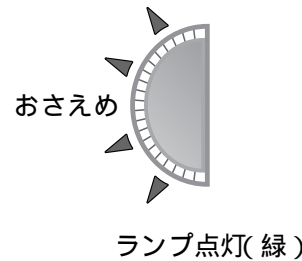

庫内温度が上昇したときは、一時的に通常運転に切り替わります。
据え付け時は、「おさえめ運転」は設定されていません。
「おさえめ運転」を長時間ご使用になると、乳脂肪分の高いアイスクリーム等はやわらかくなることがあります。
このときは「おさえめ運転」をやめてください。
電源プラグを抜き差ししたり、停電復帰した後は「おさえめ運転」は解除されます。

スピード冷却

食品や飲み物等を急いで冷やしたいときに。

- 1 スピード冷却コーナーに食品を置く。
- 2 スピード冷却ボタンを押す。
- 3 あとは待つだけ! (約45分で自動終了)

スピード冷却コーナーは冷蔵室上段棚(17 ページ)

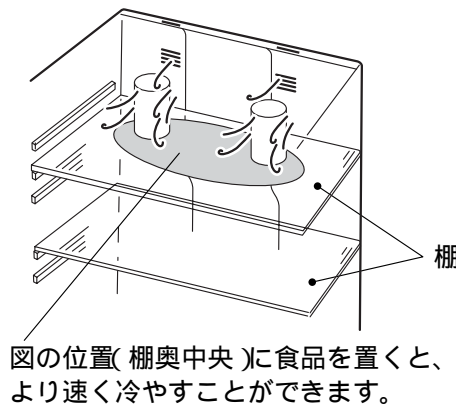

- 4 途中で止めるときは、もう一度スピード冷却ボタンを押す。



スピード冷凍

ホームフリージングやまとめ買いしたときに。

- 1 スピード冷凍コーナーに食品を入れる。
- 2 スピード冷凍ボタンを押す。
- 3 あとは待つだけ! (約2時間で自動終了)

スピード冷凍コーナーはフリーザー
スライドケースのアルミトレイ上
(21 ページ)

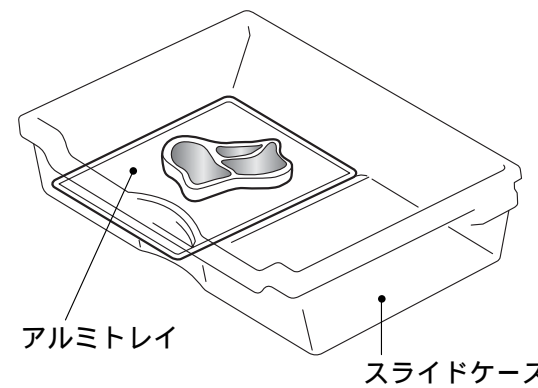

- 4 途中で止めるときは、もう一度スピード冷凍ボタンを押す。



「スピード冷凍」中はフリーザーを優先して冷却しますので、冷蔵室の温度が上がりやすくなります。
扉の開閉をなるべく少なくすることをおすすめします。
次のようなときは「スピード冷凍」ができません。
・「スピード冷凍」または「スピード製氷」終了後の60分間。

使いかた

こんなことができます



こんなことができます

スピード製氷

急いで氷をつくりたいときに。

- 1 給水タンクに充分水が入っていることを確認する。
- 2 スピード冷凍ボタンを押す。
- 3あとは待つだけ!
(約2時間で自動終了)

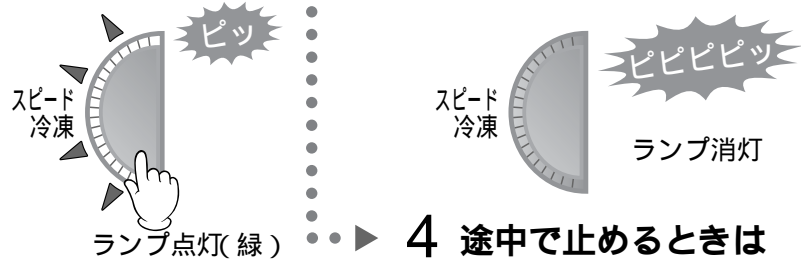
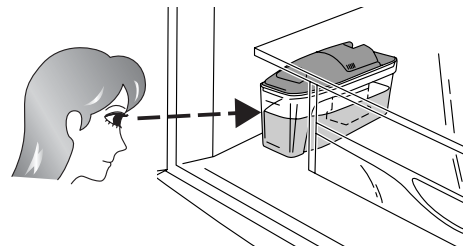

- 4 途中で止めるときはもう一度スピード冷凍ボタンを押す。

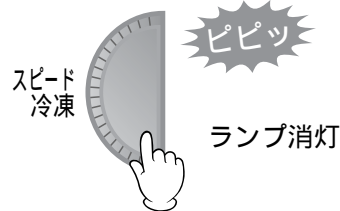

「スピード製氷」中はフリーザーを優先して冷却しますので、冷蔵室の温度が上がりやすくなります。扉の開閉をなるべく少なくすることをおすすめします。次のようなときは「スピード製氷」ができません。

- ・自動製氷の設定が「一時停止」「停止」「製氷おそうじ」中、または「一時停止」「停止」から「自動製氷」に切り替えた直後。(23、24 ページ)
- ・「スピード冷凍」または「スピード製氷」終了後の60分間。

消音

半ドアアラームと各ボタンの操作音を止めることができます。

アラームを止めるときは

- 1 スピード冷凍ボタンを“約3秒”押す。
- 2 スピード冷凍ボタンを押しランプを消す。

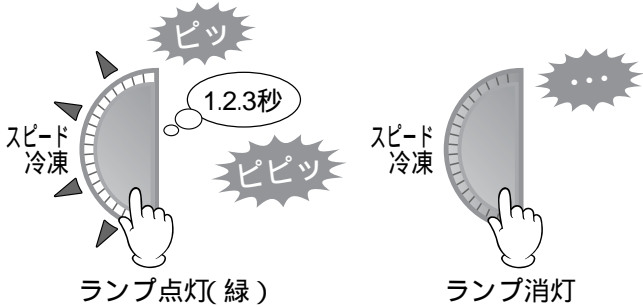

再びアラームを鳴らすときは

- 1 スピード冷凍ボタンを“約3秒”押す。
- 2 スピード冷凍ボタンを押しランプを消す。

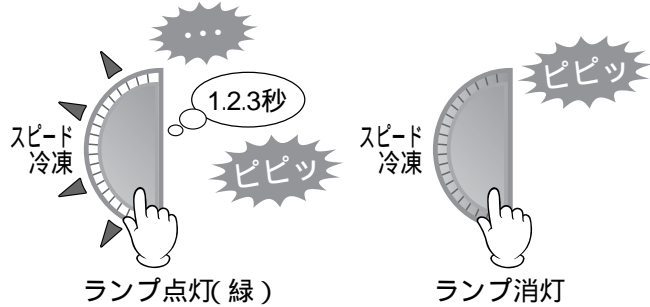

据え付け時は、アラームが鳴る状態に設定されています。電源プラグを抜き差ししたり、停電復帰した後はアラームが鳴る状態に戻ります。「製氷おそうじ」運転中のアラームを止めることはできません。(「製氷おそうじ」は 24 ページ) スピード冷凍(製氷)運転中にアラームの入/切操作をするとスピード冷凍(製氷)は解除されます。

お知らせ

霜取り中はスピード冷却/スピード冷凍のランプは点灯しますが、それぞれの運転は行いません。霜取り終了後、自動的に運転を再開します。

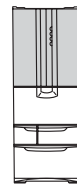

冷蔵庫

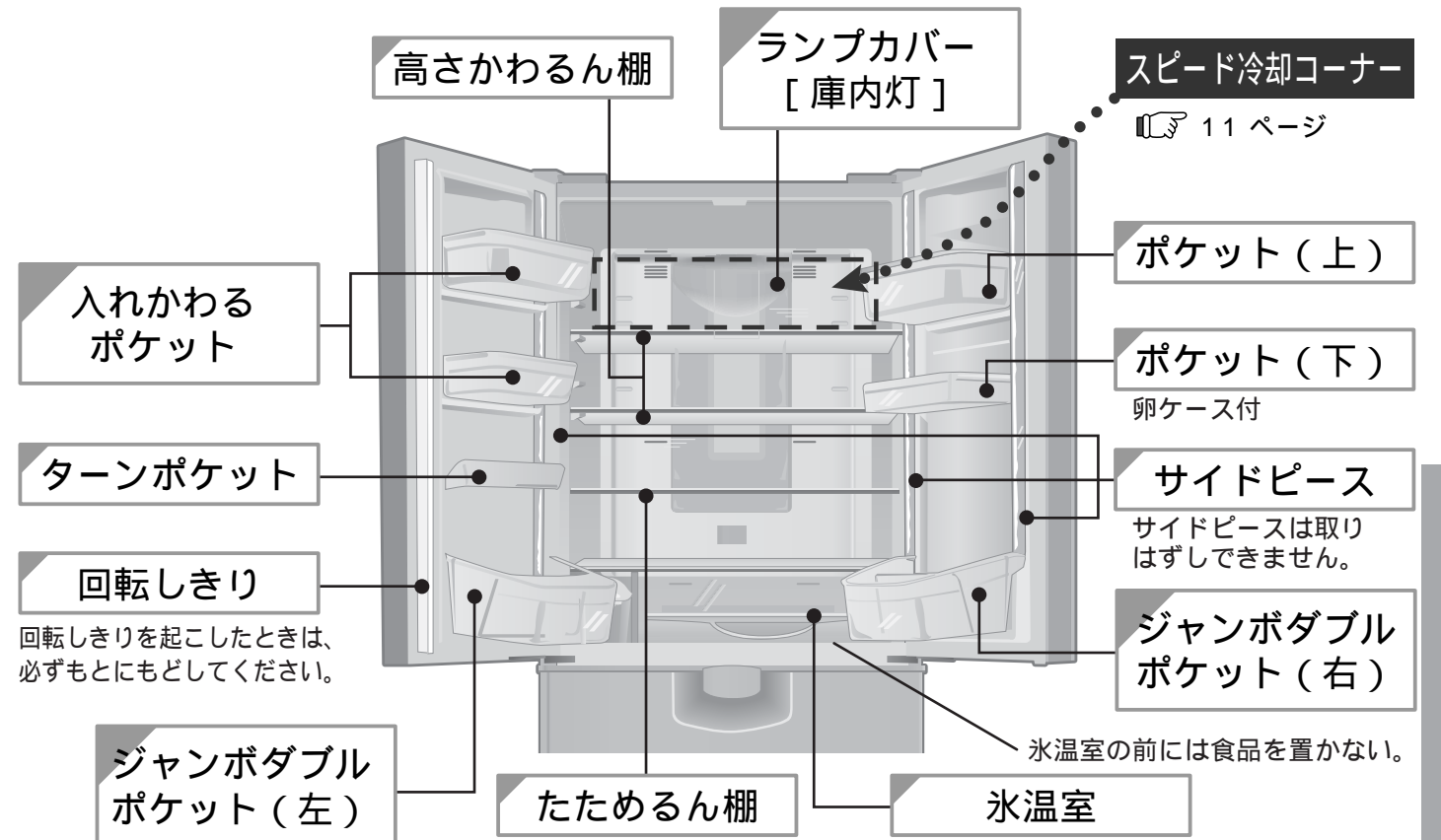

高さかわるん棚

食品の高さや使い方に合わせて調節できます。

棚の奥を少し持ち上げ手前に引き出すと取り出せます。取り付けはお好みの位置に合わせ棚を奥面に当たるまで押し込みます。棚の高さを替える時は、食品をのせないでください。

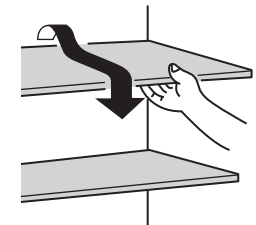

たためるん棚

普通の棚として

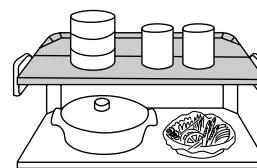

手前側に背の高い食品を入れる時は

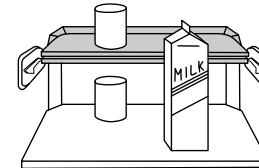

背の高い大きな食品を入れる時は

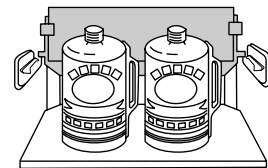

手前を少し持ち上げて押し込みます。

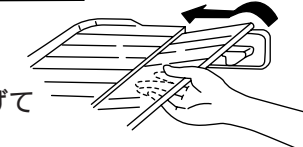

奥まで押し込んだ手前の棚を1cmくらい引いて奥に立てます。

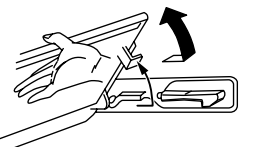

ご注意

食品を入れる際、ランプカバーやサイドピースに食品を強く突き当てないでください。ランプカバーやサイドピースが割れることがあります。調理直後のなべ、やかんなど熱い食品は、冷蔵庫に入れしないでください。(棚の耐熱温度は約50℃です。)

こんなことができます

使いた

冷蔵庫

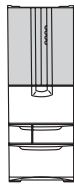

冷蔵室

入れかわるポケット

食品に合わせて位置を変えられます。

☞ ポケットのほずしかたは 25 ページ

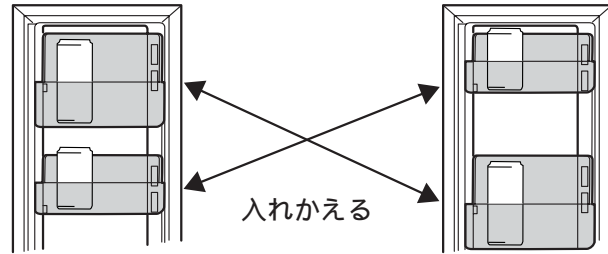

入れかえる

上段に500mL缶、
下段に350mL缶が入ります。

上段に350mL缶、
下段に500mL缶が入ります。

卵ケース

ポケット(下)に入っています。

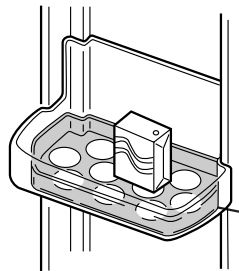

卵ケース(裏)

裏返しにすると
小物ポケットとしても
使えます。

ターンポケット

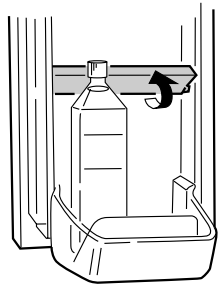

ターンポケットを
たたむと、
2Lのペットボ
トルが入ります。

回転しきり

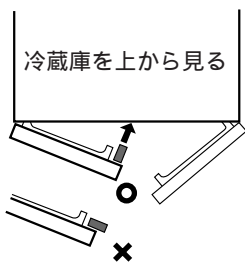

冷蔵庫を上から見る

露付防止ヒーターが入って
います。熱く感じることはあ
りますが、異常ではありません。
回転しきりは扉を開くとたた
まれます。この状態のまま扉を
閉めてください。回転しきりを
起こして扉を閉めると反対側
の扉にぶつかり、部品を破損す
ることがあります。また、扉が
半開きになります。

氷温室

生鮮食品が凍る寸前の温度で、肉や魚介類の
風味や食感を損ねず、新鮮保存できます。

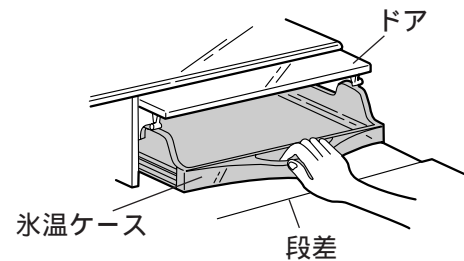

氷温ケース

ドア

段差

冷蔵室扉を閉めるときは、氷温ケースを押し
こんだ状態で閉めてください。ケースを引き
出した状態で扉を閉めると、ドアやケース、
食品を破損することがあります。
豆腐・こんにやく・ヨーグルトなど水分の多
い食品を氷温室に入れないでください。食品
が凍結します。

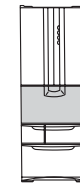

野菜室

野菜を大きさや形で分類して、効率良く収納。マイナスイオンの
効果で野菜をおいしく保存。

薬味などの
小物野菜

グレープフルーツなどの
やや中物野菜

LLサイズの白菜や
キャベツなどの
大物野菜

段違いスライドケース

レタスなどの
中物野菜

野菜ケース

たて収納コーナー

仕切りワイヤー

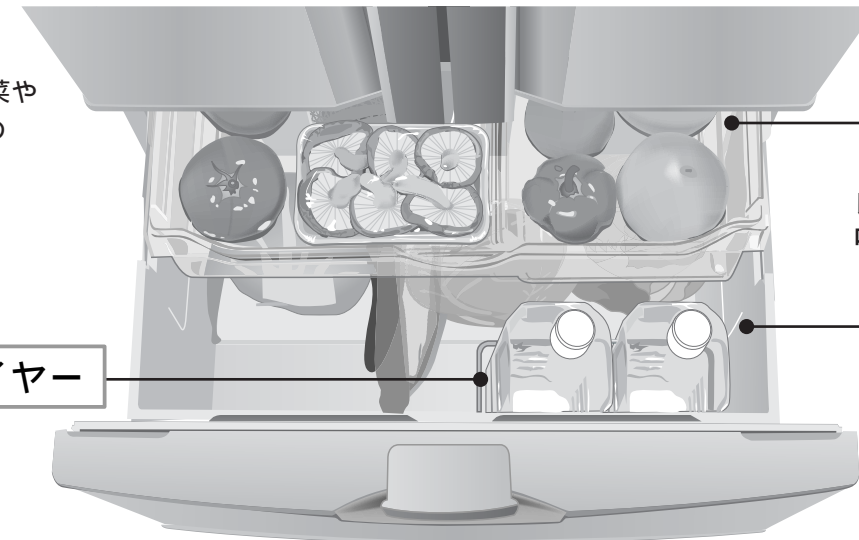

野菜ケース

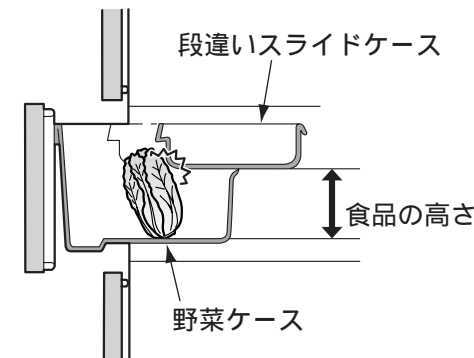

段違いスライドケース

野菜ケース

食品の高さ

段違いスライドケースの下面より上に、
食品が出ないようにしてください。
扉が完全に閉まらなかったり、食品や
段違いスライドケースが破損するこ
とがあります。

【こんなときには野菜にラップを】

長ねぎ、にら、わけぎなど、他の食品へ
のにおい移りが気になるとき

使いかけの野菜や果物

野菜が少ないときや、包装された野菜が
多いとき

野菜室内の結露が気になるとき

お願い

野菜の量や種類によって、段違いスライドケースや野菜室天井に結露することがあります。
また、イオンファン部小窓の内側が汚れた場合、お手入れはお買い上げの販売店にご相談ください。
野菜の種類や状態によりマイナスイオンの効果に差が出ることがありますので、野菜が乾燥する場合は、
ラップをすることをおすすめします。

お知らせ

イオン運転中でも、冷蔵室扉を開放すると、ファンの回転を停止します。

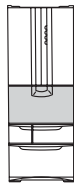

野菜室

マイナスイオンと緑茶カテキンで脱臭・除菌。
(イオン運転 14 ページ)

脱臭&除菌カセット

カセット内のマイナスイオンと緑茶カテキンの効果で脱臭・除菌します。

イオンファン

マイナスイオンを野菜室内に拡散させます。

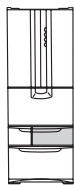
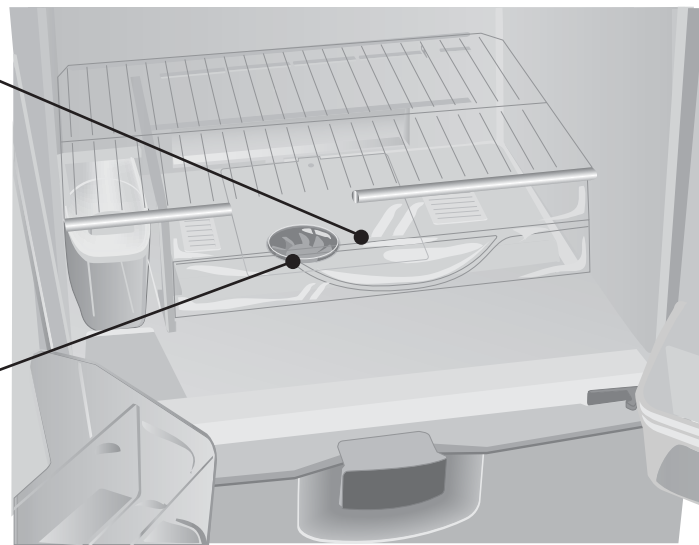

切替えルーム

食品に合わせて5つの好きな温度帯の部屋に変えられます。
(11 ページ)

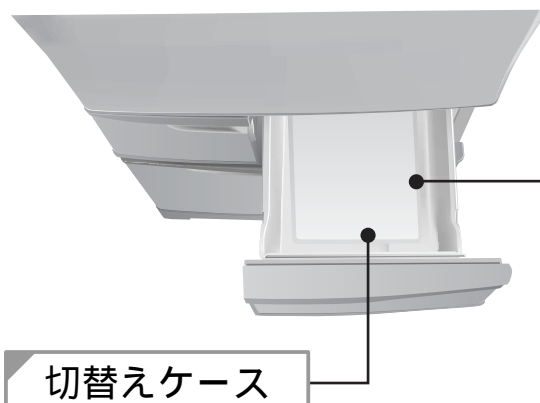

切替えケース

切替えルーム温度帯			
水温	パシャル	ソフト冷凍	冷凍(中・強)
約-1	約-3	約-8	約-17~-19

お願い

切替えケース端面より上に食品を入れないでください。
 ・切替えケース上部の冷気吹き出し口をふさぎ、冷えが悪くなることがあります。
 ・扉が確実に閉まらなくなり、冷えが悪くなります。
 切替えルームに水気の多い食品を入れると、切替えケースや庫内に結露することがあります。ふきんなどで拭き取ってください。
 温度設定を「冷凍(中)」「冷凍(強)」「ソフト冷凍」に切り替えた後は、15分以上待ってから食品を入れてください。

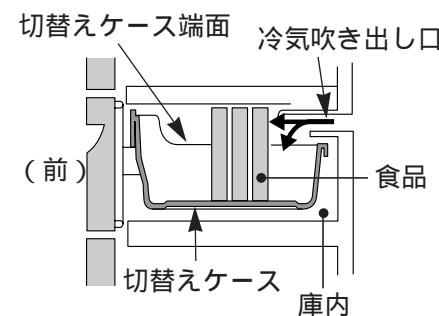

お知らせ

「ソフト冷凍」温度では、「ゆっくり冷凍」になるため、肉や魚は凍結時に鮮度・風味が損なわれます。必ず「スピード冷凍」で冷凍してから「切替えルーム」に移してください。
 「パシャル」「ソフト冷凍」設定では、食品に含まれる糖分・塩分や脂肪分・水分などの含有量によって凍結の程度が変わります。
 「冷凍(強)」設定では、フリーザーが「強」になります。

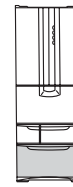

フリーザー

ホームフリージングをしたいときは、スピード冷凍をご利用ください。
(スピード冷凍 15 ページ)

スピード冷凍コーナー(アルミトレイ)

15 ページ

食品はアルミトレイに密着させて置きます。密着させていないと、スピード冷凍の効果が少なくなります。

スライドケース

アルミトレイは左側にセットします。

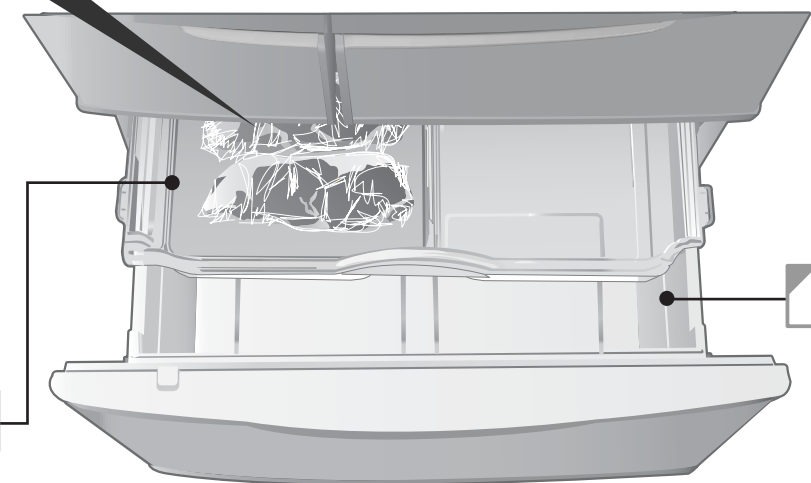

フリーザーケース

長く保存する食品を入れます。

フリーザーケース

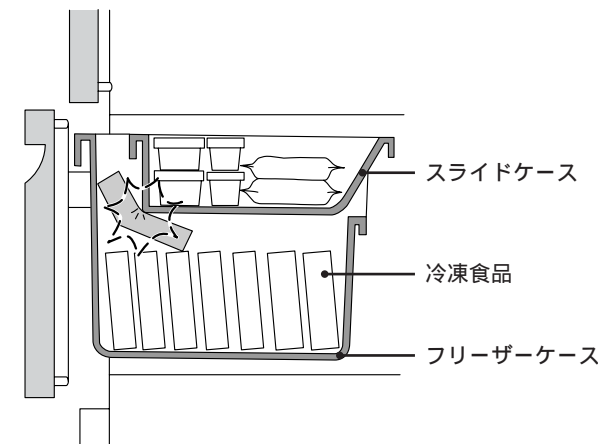

スライドケース下面より上に、食品が出ないようにしてください。
 ・扉が確実に閉まらなくなり、冷えが悪くなります。
 ・食品やスライドケースを破損することがあります。

お知らせ

スライドケースやフリーザーケース、冷凍食品に薄い霜がつくことがありますが食品には影響ありません。

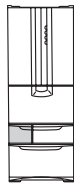

独立アイスルーム/自動製氷機の使いかた

氷を早く作りたときは、スピード製氷をご利用ください。

(スピード製氷 16 ページ)

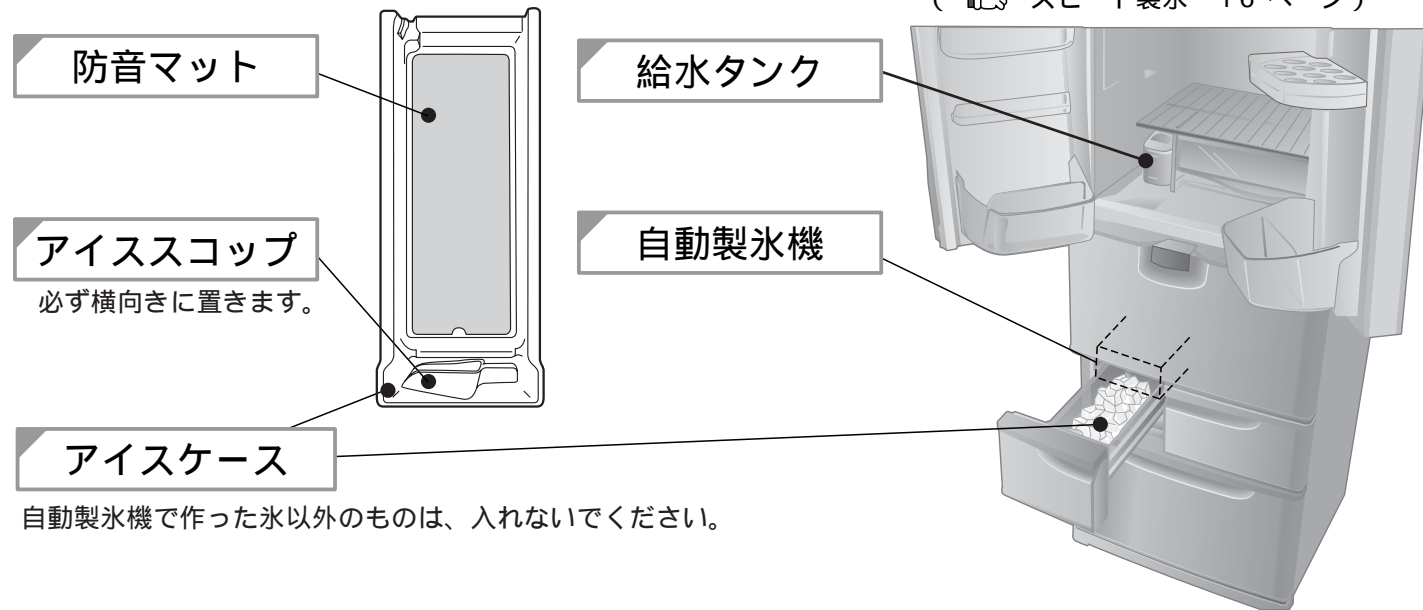

防音マット

給水タンク

アイススコップ

必ず横向きに置きます。

自動製氷機

アイスケース

自動製氷機で作った氷以外のものは、入れないでください。

氷の作りかた

1 給水タンクをはずす。

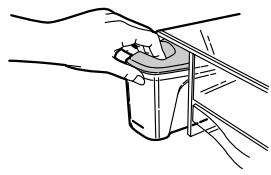

取っ手を持ってまっすぐ手前に引き出す。

2 給水カバーを開け、水を入れる。

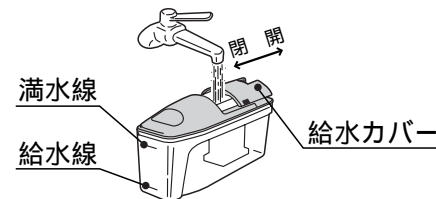

「満水線」まで水を入れる。

3 給水タンクの本体を持ち静かに運ぶ。

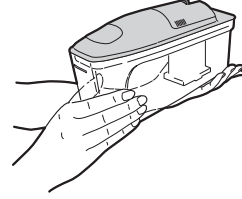

「タンク」の底に手をそえて、水平に運ぶ。

4 給水タンクを「タンクセット位置」の奥まで確実に押し込む。

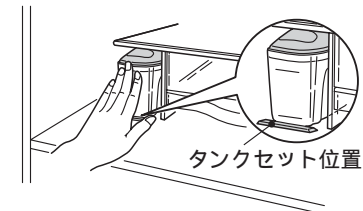

給水タンクの押し込みが不十分なときは、給水されず製氷できません。

5 給水タンク内の水が「給水線」までなくなったら水を補給する。

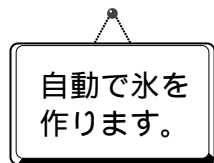

給水タンク内の水が少なくなると氷が小さくなる場合があります。

お願い

給水タンクには、水以外は絶対に入れないでください。(ジュース、お湯などは故障や変形の原因になります。(耐熱温度は50℃))
水道水をそのままご使用ください。井戸水や浄水器などで塩素分などを取り除いた水やミネラルウォーター、一度沸騰させた水をご使用の場合は、雑菌が繁殖しやすくなるため、こまめに清掃してください。
アイスケースに水を入れて氷を作らないでください。ケースが割れる恐れがあります。
防音マットを外さないでください。氷の落下音が大きくなります。
防音マットの下に氷が入りこんだら取り除いてください。

自動製氷機の設定切り替え

冷蔵室内の温度調整パネルの製氷ボタンで、自動製氷機の設定を切り替えられます。

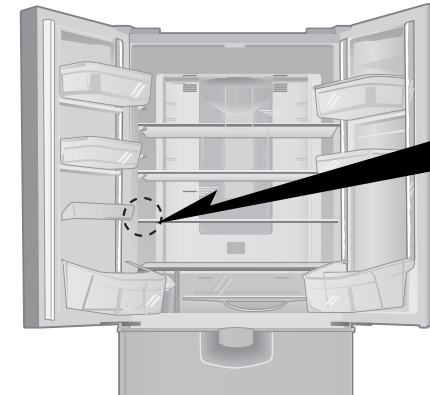

自動製氷機で氷を作るときは、

夜間、氷の落下音が気になるときは、

冬期など長期間氷がいらぬときは、

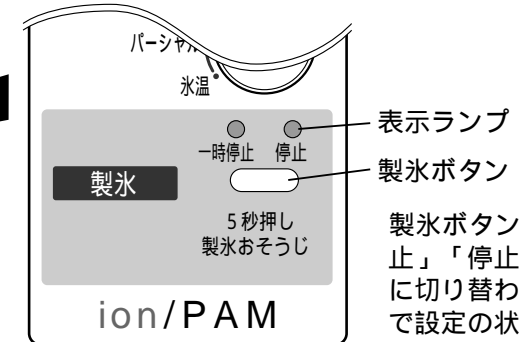

表示ランプ

一時停止

停止

5秒押し 製氷おそうじ

ion/PAM

製氷ボタンを押すごとに、「一時停止」「停止」「自動製氷」...の順に切り替わり、表示ランプと操作音で設定の状態をお知らせします。

自動製氷

給水タンクに水を入れ、セットするだけで氷ができます。一定量氷が貯まると、自動的に止まります。「自動製氷」運転中は表示ランプは点灯しません。据え付け時は、「自動製氷」に設定されています。

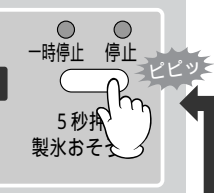

一時停止

設定時から約8時間製氷を休止します。毎日同じ時間に製氷を休止します。



停止

製氷を停止します。タンクをよく洗い、乾かして所定の位置に戻してください。

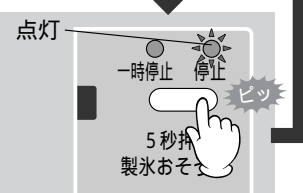

電源プラグを抜き差ししたり、停電から復帰した後は「自動製氷」の状態に戻ります。

製氷時間と製氷能力

製氷時間は1回約100分です。(周囲温度30℃、扉開閉なしのとき)
アイスケースの氷の収納量は、約130個です。ただし氷をならさないと、約80個で製氷を停止します。
次のようなときには、製氷時間が長くなります。
・冷蔵庫の使い始め
・扉開閉が多いとき
・「一時停止」「停止」から「製氷」に切り替えた後

氷の保存について

氷の量の確認は貯水量検知レバーが自動的に行い、一定量になると製氷を停止します。
アイススコップは所定の位置に置いてください。

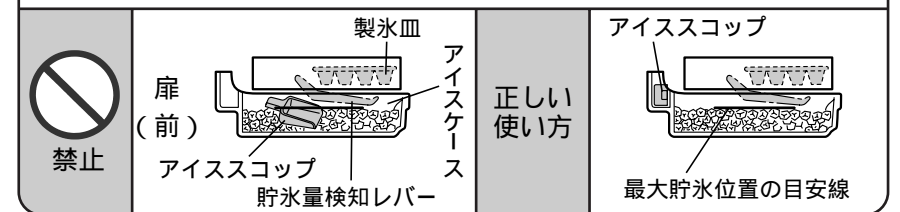

お願い

次のような場合は、自動製氷機の破損の原因になります。
・アイスケースに冷凍食品やアイスクリームなどを入れた場合。
・アイススコップが貯氷部分に放置されている場合。
アイススコップ収納部に氷などが入った場合には、取り除いてください。アイススコップが浮き上がり、扉が確実に閉まらなくなります。

独立アイスルーム/自動製氷機の使いかた

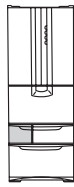

自動製氷機のお手入れ

「ぬめり」や「水アカ」の発生を防ぐため、給水タンク各部は必ず週1回水洗いをしてください。

長期間氷を作らないときは、必ず給水タンク各部をよく乾燥させて冷蔵庫の所定の場所に戻してください。自動製氷機の設定を「停止」にすることをおすすめします。(P.23 ページ)
自動製氷機の設定を「停止」にしない場合、ときどき給水ポンプの運転音がしますが、異常ではありません。

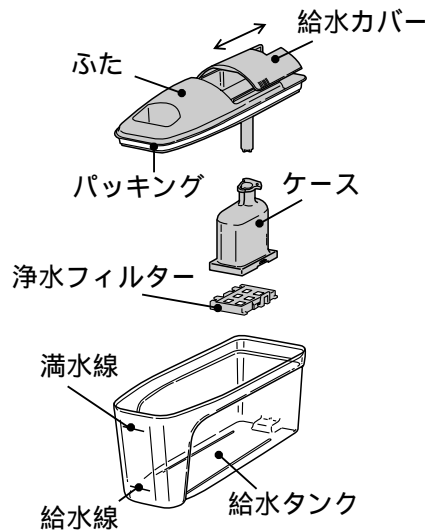

浄水フィルターの交換

古になったら交換してください。(約3~4年が目安です)
交換用浄水フィルターのご注文
部品番号: RJK-30をご指定のうえ、
お買い上げの販売店でお買い求め
ください。
(浄水フィルターをはずしても製氷
能力は変わりません)

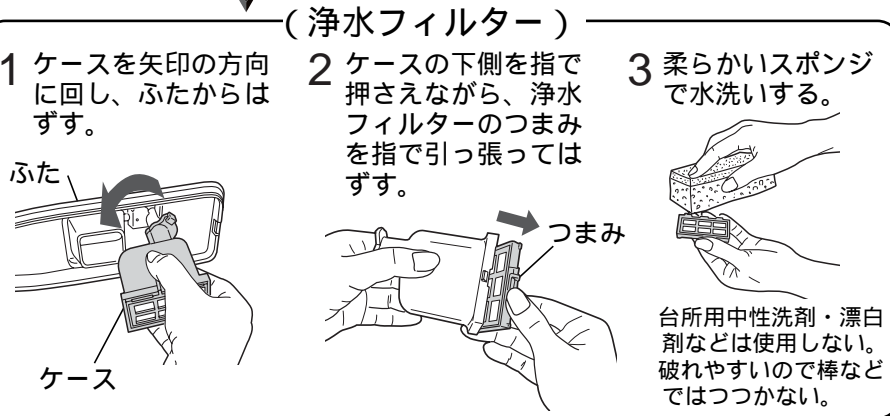
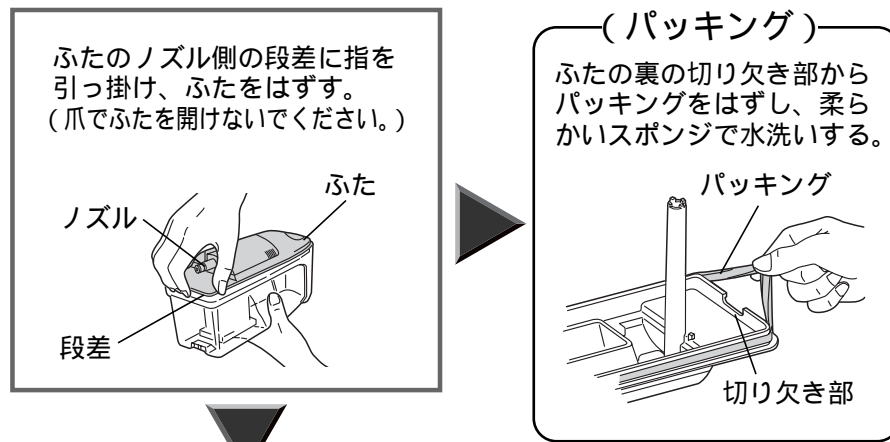

製氷おそうじ

使いはじめや1週間以上使わなかったときに、製氷皿や給水路のニオイやホコリをおそうじしてください。

準備	1	アイスケースを空にする。	2	アイスケースの底に、きれいなタオルを敷きセットする。	3	給水タンクに水を入れ、セットする。	4	独立アイスルーム・フリーザーの扉を閉める。
	おそうじ	5	温度調整パネルの製氷ボタンを、「ピッ」と鳴るまで「約5秒」押しつづける。				6	約3分後、アラームが鳴り終わって「おそうじ」完了。
かたづけ		7	アイスケースにたまった氷や水を、タオルと共に取り除く。	8	乾いたタオルでケースを拭く。			

部品のはずしかた

冷蔵庫

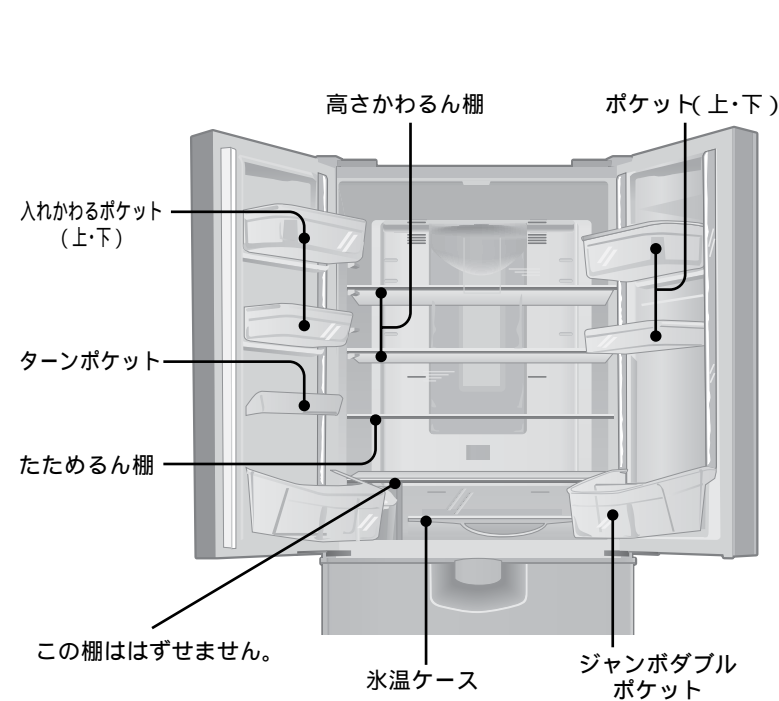

- ・ジャンボダブルポケット(左(右))
- ・ポケット(上(下))
- ・入れかわるポケット(上(下))

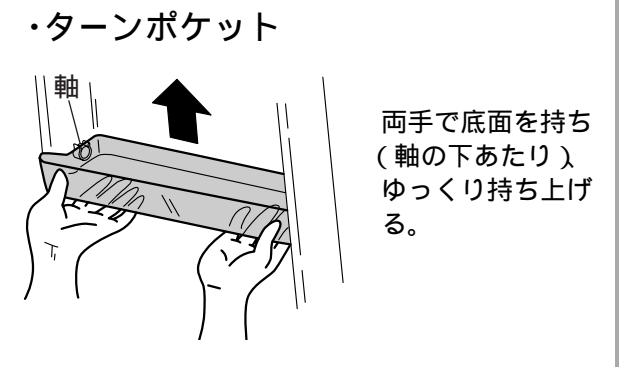
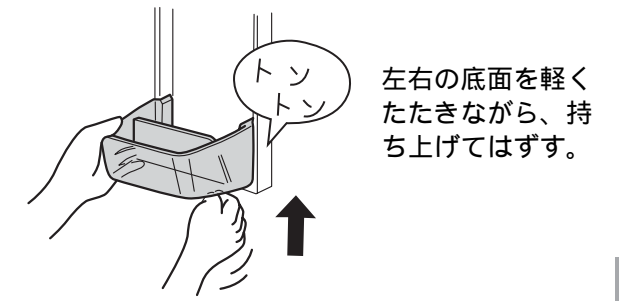

高さかわるん棚

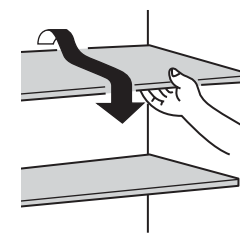

たためるん棚 (P.17 ページ)

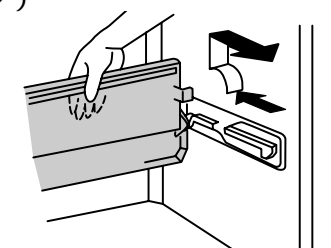

氷温ケース

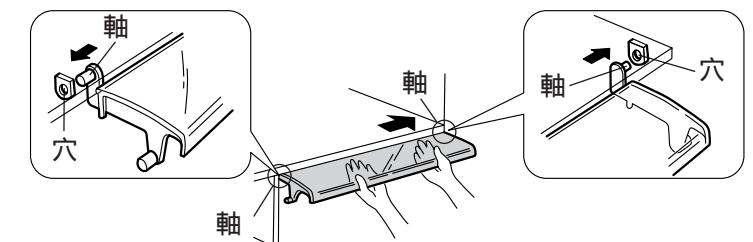
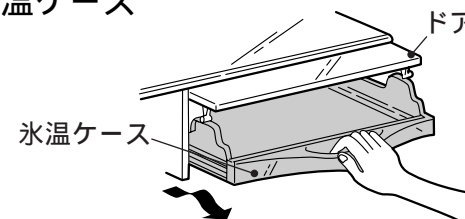

ケースをいっぱい引き出し、手前を少し持ち上げ、取り出す。取り付けはドアを持ち上げた状態でケースを押し込む。

ドアは通常は、はずさない。はずれてしまった場合は、ドア右側の軸を棚下面右側の穴にはめこみ、右方向に力を加えながらドアを軽くたわませて、左側の軸を穴に差し込む。

部品のはずしかた

野菜室

- 1 扉を手前いっぱい開け、図のように段違いスライドケースを引き上げる。
- 2 扉の手前を持ち上げ、さらにゆっくりと引き出し、扉を傾ける。
- 3 野菜ケースを手前に持ち上げる。取り付けの際は、野菜ケース左右奥側の突起を枠の角穴に入れ、野菜ケースふちを枠の上に乗せるようにセットする。

独立アイスルーム

- アイスケース
- 突起
- 角穴
- 枠
- 扉を開け、アイスケースを手前に持ち上げる。取り付けは、アイスケースの左右4ヶ所の突起を、枠の角穴に入れてセットする。

切替えルーム

- 切替えケース
- 角穴
- 枠
- 突起
- 扉を開け、切替えケースを手前に持ち上げる。取り付けは、切替えケースの左右4ヶ所の突起を、枠の角穴に入れてセットする。

フリーザー

- 1 スライドケース
- 2 扉を開け、図のようにスライドケースを引き出す。
- 3 フリーザーケースを手前に持ち上げる。取り付けは、フリーザーケースの左右4ヶ所の突起を、枠の角穴に入れてセットする。

引き出し扉をはずした時は

野菜室

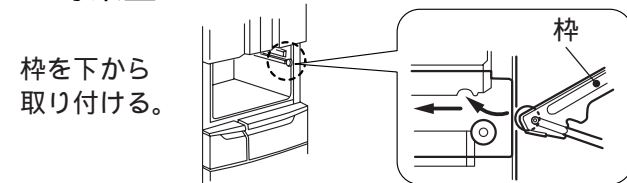

独立アイスルーム・切替えルーム・フリーザー

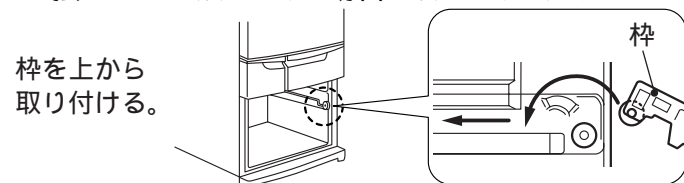

お知らせ

プラスチック部品には、ひっかき傷のように見える細い線が入っていることがあります。これはウェルドラインといい、部品の成形時に発生するものです。透明な部品について特に目立ちやすくなっていますが、強度上の問題はなく、割れに至ることはありません。

お手入れのしかた

お手入れのしかた

- 1 電源プラグを抜く。
電源プラグが熱くなっていませんか？
- 2 食品を取り出す。
- 3 汚れをふき取る。
汚れが落ちにくいときは、台所用中性洗剤を薄めて使い、その後ぬるま湯を含ませた布で拭き取ってください。
- 4 水滴が残っていたら、さらにから拭きをする。
- 5 水洗いした部品を元の場所に戻す。
- 6 コード、プラグ、コンセントの点検をする。
電源コードに傷がありませんか？
- 7 電源プラグをコンセントに差し込む。

POINT

電源プラグを抜いたあと、すぐに差し込んで10分間は圧縮機の運転をしません。



ただし庫内が冷えていない場合は、約30秒で運転を開始します。

不審な点がありましたら、すぐお買い上げの販売店へご連絡ください。

水洗いできる部品

冷蔵室

- 高さかわるん棚
- たためるん棚
- 給水タンク
- たまごケース
- ポケット類
- ジャンボダブルポケット

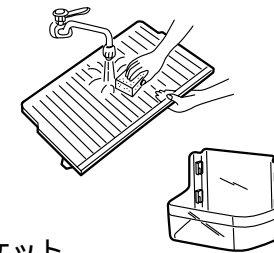

氷温室

- 氷温ケース

野菜室

- 野菜ケース
- 段違いスライドケース
- 仕切りワイヤー

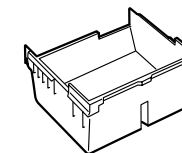

切替えルーム

- 切替えケース

独立アイスルーム

- アイスケース
- アイスコップ
- 防音マット

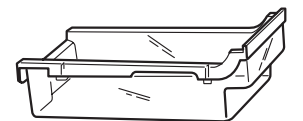

フリーザー

- フリーザーケース
- スライドケース
- アルミトレイ

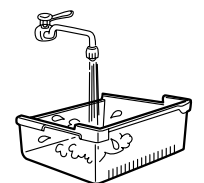

やわらかいスポンジやふきんを使用してください。野菜ケースなど大きい部品で洗にくい場合は、水拭きなどで清掃してください。また次のものは使わないでください。

- ・台所用洗剤の「家庭用品品質表示法に基づく表示」の「液性」欄に、アルカリ性または弱アルカリ性と記載されている洗剤。（プラスチック部品が割れたりプラスチック表面を黄変させることがあります）
- ・みがき粉・粉せっけん・石油・熱湯・たわし・酸・ベンジン・シンナー・アルコールなど。（塗装面やプラスチックを傷めます）
- ・漂白剤

お願い

食用油がついたときは、必ず拭き取ってください。（プラスチックが割れる恐れがあります）化学ぞうきんをご使用の際は、その注意書きに従ってください。食品などの汁が扉表面に付いた場合は、すぐに拭き取ってください。

お手入れのしかた

冷蔵庫の内側・扉・側面・天井

水拭きなどで、汚れを落としてください。
特に、ドアパッキングや汁受け部は、汚れやすいところなので、よく拭き取ってください。

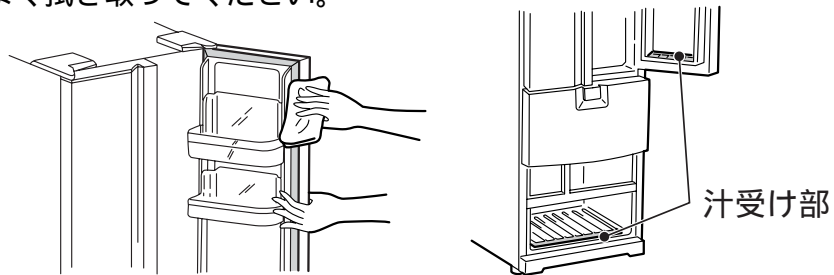

ステンレスドアタイプ(色調SS) ご使用のお客様へ

ステンレスドア表面にはクリアコートが施してありますので、お手入れのしかたは一般的なドアと同様です。



警告

本体や庫内に水をかけない
電気絶縁が低下し、感電・火災の恐れがあります。

冷蔵庫の背面・床

1 脚カバーを手前に引っ張ってはずす。
取り付けは正面から押し込む。
(12 ページ)

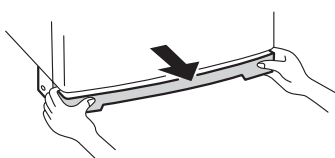

2 調節脚を回し、床から浮かせ、冷蔵庫を引き出す。
傷の付きやすい床では保護用の板などを敷く。

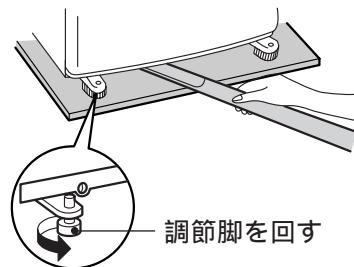

3 背面・壁・床の汚れを拭き取る。

背面はホコリがたまったり、空気の対流により細かいホコリが付着して黒く汚れやすいところです。

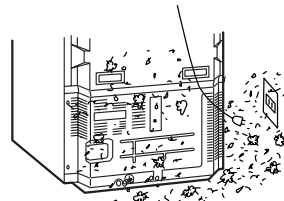

庫内灯交換

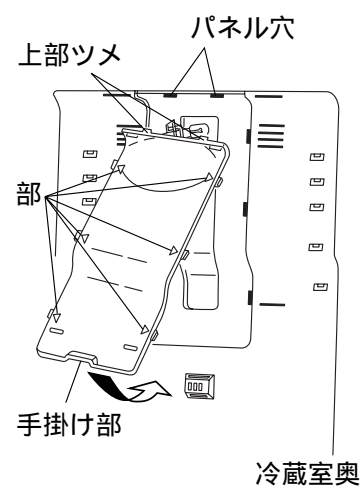

- 1 電源プラグを抜く。
- 2 高さかわるん棚、たためるん棚を取りはずす。
- 3 ランプカバー下側の手掛け部に指をかけて手前に引き、ランプカバーをはずす。
- 4 庫内灯取り付け部の「つめ」を広げて庫内灯を前に引き出す。
- 5 コネクターを持ち、ソケット(庫内灯と一体)を引っ張って抜き、ソケットを交換する。コネクターはしっかりとソケットの奥に突き当たるまで差し込む。
- 6 庫内灯交換後、ランプカバーは上部ツメをパネル穴の下側から差し込んで、全体をパチンとはめ込む。
部を押し、しっかり装着する。

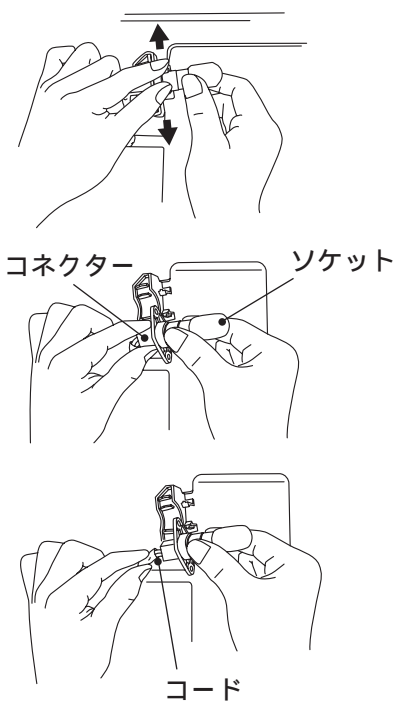

庫内灯のご注文

部品番号 R-KF40RPAM 600 をご指定のうえ、お買い上げの販売店でお求めください。

お知らせ

この冷蔵庫は、蒸発皿のお手入れは不要です。

こんなときには

こんなときには...

左右の扉の位置がずれている

据え付けが不安定なときや床が傾いていると、冷蔵庫本体のねじれにより扉の位置がずれることがあります。

左右の調節脚で冷蔵庫のゆがみを直してください。
左扉が下がっている 右扉が下がっている

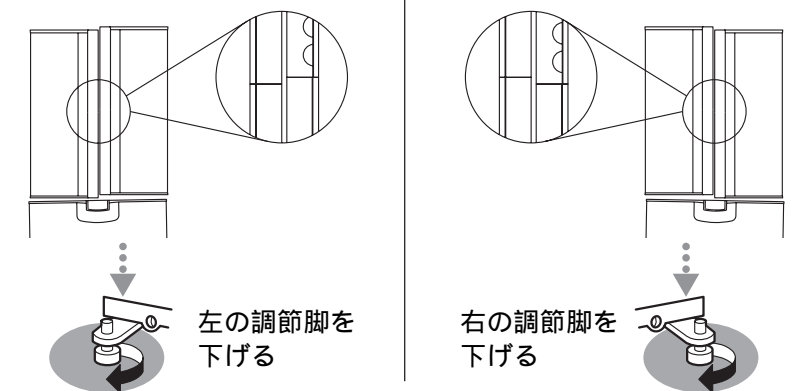

扉を開いたときに家具などに当たる

冷蔵室の扉の開き角度を小さくできます。

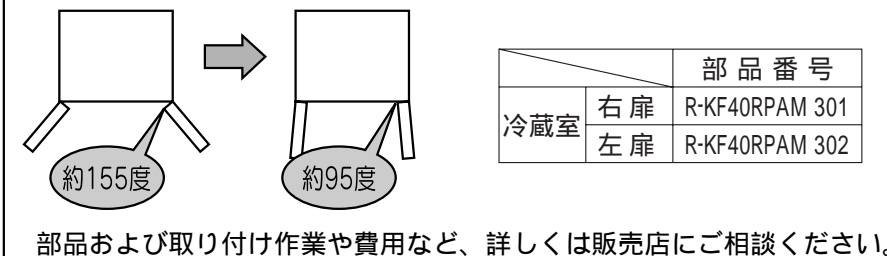

温度調整パネルの「お知らせ表示」が点灯している

(12 ページ)

交互に点灯します。
F0 03



お知らせ

故障をお知らせしています

「お知らせ表示」が点灯しているときは、自動製氷機、温度制御または霜取り装置などに異常があることをお知らせしています。
お買い上げの販売店にご相談ください。
ただし下表の表示の場合は、故障でなくても表示する場合があります。ご相談の前に、下表の内容をご確認ください。表示が消えれば正常です。

表示	考えられる原因	ご確認いただきたいこと
F0 03	製氷皿や貯水量検知レバーに、食品などが当たっている可能性があります。(23 ページ)	独立アイスルームを空にして、「製氷おそうじ」を実施してください。(24 ページ)
F3 01	フリーザー扉が、食品などに当たって半開きになっている可能性があります。(21 ページ)	フリーザー扉がきちんと閉まることを確認し、フリーザー内が充分冷えるまでお待ちください。
F3 02	冷蔵室扉が、食品などに当たって半開きになっている可能性があります。	冷蔵室扉がきちんと閉まることを確認し、冷蔵室内が充分冷えるまでお待ちください。

こんなときには

こんなときには...

テレビ・ラジオなどに雑音が入ったり、映像が乱れたりする

テレビ・ラジオなどの機器から離して据え付けてください。電源はアンテナ線などから離れたところからとり、単独でアースをすることをおすすめします。

「製氷おそうじ」をしたのに水が出てこない

自動製氷機を「一時停止」「停止」にしていたときは、給水経路が凍結し、水が出ないことがあります。「自動製氷」に設定し、30分経過してから「製氷おそうじ」の操作をしてください。
34ページの「製氷しない」の内容も、確認してください。

塗装面に傷がついたときは

放っておくと、さびや塗装のハガレが発生しますので、早めに処置してください。
【簡単な処置方法】 さびは紙やすりなどで落としてから
小さな傷はテープをはる。
大きな傷は、防水性の壁紙をはる。

停電したときは

扉の開閉を減らし、新たな食品の保存はさけてください。

長期間使わないときは

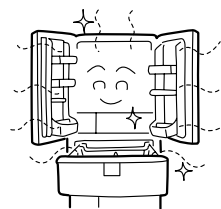

電源プラグを抜いてから庫内や自動製氷機のおそうじをし、2~3日間扉を開けて乾燥させてください。
(24、27、28 ページ)

特に給水タンク内の浄水フィルターは、よく乾燥させてください。

庫内の食品温度をはかるには



冷蔵庫用温度計をご利用ください。温度変化の著しい庫内の空気温度ではなく、食品に近い温度が測れます。

冷蔵庫用温度計 部品番号R-624FB023
詳しくは販売店にご相談ください。

一般のアルコール温度計で測る場合は、冷蔵庫中段の棚の中央に約100mlの水を入れた容器を置き、感温部を水中に3時間程度浸しておきますと、食品に近い温度が得られます。

霜取りは

冷却器に付いた霜は自動的に解けます。解けた水は蒸発皿にたまり、自動的に蒸発します。霜取り操作は不要です。
JIS(日本工業規格)では霜取り中および霜取り終了後の冷凍負荷温度(食品温度)の上昇が5以下と規定されています。

故障かな?!と思ったら

次のことをお調べください。それでも具合の悪いときは、お買い上げの販売店にご連絡ください。
(保証とアフターサービス... 37 ページ)

こんなとき	お調べください	関連するページ
全く冷えない	電源プラグが抜けていませんか? ヒューズやブレーカーなどが切れていませんか? 停電ではありませんか?	8,10ページ
よく冷えない	冷蔵庫に、直射日光が当たっていませんか? 近くにガスレンジなど、発熱器具がありませんか? 冷蔵庫の周囲に充分すき間がありますか? 据え付け後、充分時間がたっていますか? (夏場など冷えるまでに24時間位かかることがあります。)	12ページ
	温度調整が、「弱」になっていませんか?	10ページ
	食品をつめすぎていませんか? 熱いものを入れていませんか? 食品などで冷気吹き出し口をふさいでいませんか? 扉をひんぱんに開けていませんか? 扉が食品に当たって半開きになっていませんか? ドアパッキングと本体の間にビニール袋がはさまったり、すき間が開いていたりしませんか?	19~23ページ
	夏場特に暑い時期ではありませんか? (周囲の温度が高いときは冷却力が低下し、アイスクリームが柔らかくなったり、ドアポケットの温度が高くなる場合があります。)	29ページ
冷蔵庫・野菜室の食品が凍る	温度調整が「強」になっていませんか? 冷蔵庫温度調整を「中」にしてください。「強」のときは食品や給水タンクの水が凍りやすくなります。 周囲の温度が5以下になっていませんか? 給水タンクの水が凍ることがあります。冷蔵庫温度調整を「弱」にすると凍りにくくなります。	12ページ
	水分の多い食品を冷蔵庫の棚の奥や氷温室に入れていませんか? 吹き出し口に近くと凍ることがあります。 野菜室はケースの周りから間接的に冷却しているのでケースの温度が低くなっています。発泡スチロールのトレイなどを敷くと、凍結が防げます。	

こんなときには ・ 故障かな?!と思ったら

お困りのとき

故障かな?!と思ったら

次のことをお調べください。 それでも具合の悪いときは、お買い上げの販売店にご連絡ください。
(保証とアフターサービス... 37 ページ)

こんなとき	お調べください・こんな理由です	関連するページ
露が付く (霜が付く)	冷蔵室 独立 アイスルーム 切替えルーム フリーザー 扉はしっかり閉まっていますか? 湿度が高くありませんか? 扉を長く開けていたり、開閉回数が多くありませんか? 乾いた布でふき取ってください。	20~23ページ
	野菜室 イオンユニット 野菜の乾燥を防ぎ、長持ちさせるため室内を高湿度に保っているためです。	19,20ページ
	冷蔵庫 外側 湿度が高くなると外側やドアパッキング、扉に露がつくことがあります。 乾いた布でふき取ってください。	
庫内や床に 水がたまる	扉が食品に当たって半開きになっていませんか? 冷水ボトルなどの水がこぼれていませんか?	19~23ページ
イオンファン が運転しない	イルミネーションパネルのイオンボタンのランプは点灯していますか? 冷蔵室の扉を開けると、イオンファンは停止します。 イオンボタンのランプが点灯中でも、イオンファンは運転・停止を繰り返しています。	14ページ 19,20ページ
冷蔵庫の表面 が熱くなる	庫内の熱を放熱パイプで庫外に逃がしているためです。 使いはじめや夏場は特に熱くなりますが、異常ではありません。	8ページ
庫内のおい が気になる	においの強い食品をラップしないで入れていませんか? 脱臭機能は全てのにおい成分を取り除くことはできません。	
扉を閉めると 他の扉が開く	各室は奥でつながっているため扉を閉める風圧で、他の扉が一瞬開くことがあります。	
扉を閉めた直 後開けようと すると扉が重 く感じる	庫内に入った空気が急に冷やされて、圧力が一時的に低くなるためです。	

こんなとき	お調べください	関連するページ
音がうるさい 何か音がする	床がしっかりしていますか? 据え付けに「がたつき」はありませんか? 冷蔵庫の周囲にもものが落ちていませんか? 背面が壁などに当たっていませんか? 脚カバーがはずれていませんか?	8ページ 9ページ
	ときどき運転音が大きくなる	据え付け後、庫内が冷えるまでは大きな力で運転するので、音が大きくなります。 この冷蔵庫はPAM制御圧縮機を搭載しています。 扉開閉が多いときや周囲の温度が高いとき、また霜取り後は高速運転に切り替わるので、音が大きくなります。
	水の流れるような音(チョロチョロ) 衝突するような音(コツコツ) 沸騰するような音(ポコポコ) 肉を焼くような音(ジュッ)	冷却のための液(冷媒)が流れる音です。圧縮機の停止中にも聞こえることがあります。
	何か引っかかるような音(コツコツコツ) うるような音(ブーン)	庫内の温度を制御するモーターの運転音です。
	ギューーン、ガラガラ、ゴボゴボ	自動製氷機が離氷や給水をする音です。給水タンクが空のときにも運転をしています。
	きしむような音(ピシッ) (扉を開けたとき庫内から聞こえる)	温度変化によりプラスチック部品がきしむ音です。
	扉を閉めた直後の(シュッ)という音	庫内に入った空気が急に冷やされて、圧力が一時的に低くなるためになる音です。

このような音は故障ではありません

故障かな?!と思ったら

お困りのとき

故障かな?!と思ったら

自動製氷機関連

こんなとき	お調べください	関連するページ
製氷しない 氷の量が少ない	給水タンクに水が入っていますか? 給水タンクが奥まで正しく入っていますか? 給水タンクの水が凍っていませんか? 浄水フィルターが古くなっていませんか? アイススコップは正しい位置にありますか? アイスケースに食品など氷以外のものを入れていませんか?	22ページ 24ページ 23ページ
	自動製氷機を「停止」または「一時停止」にしていますか?	23ページ
	停電はありませんでしたか? 使いはじめなどフリーザーが充分冷えていないときは、氷ができるまでに約6~8時間、夏場は24時間くらいかかることがあります。 扉をひんばんに開けたり、多量の食品を一度に入れませんでしたか?	23ページ
氷が丸くなる 小さくなる つながっている	長期間、貯氷したままになっていませんか? 扉をひんばんに開けたり、長時間開けたままにしていますか? 給水タンクの水がなくなったり、水を補給したときの最初の氷はつながったり、小さくできることがあります。氷がつながっている場合は、付属のアイススコップで離してください。 停電になったことはありませんか?	
氷がおう	給水タンクが汚れていませんか? 給水タンクの水は古くありませんか? 浄水フィルターをはずしていませんか? 浄水フィルターが汚れていたり、古くなっていませんか? お手入れに洗剤や、漂白剤などを使用していませんか? においの強い食品をラップしないで入れていませんか?	24ページ
氷に白いにごりがある	ミネラルウォーターや井戸水で製氷していませんか? ミネラル分の多い水で製氷すると、白色の浮遊物(カルシウム結晶)ができることがあります。害はありません。	22ページ

棚やケースに収納できる食品の重さは次の通りです。

R-KF40RPAM	
冷蔵室	高さかわるん棚 ...16.5kg
	たためるん棚 ...11.5kg
	氷温ケース上の棚 ...10kg
	氷温ケース ...3.5kg
野菜室	段違いスライドケース ... 5kg
	野菜ケース ...15.5kg
切替えケース ...6kg	
フリーザー	スライドケース ... 5kg
	フリーザーケース ...10kg
アイスケース ...	自動製氷機で作った氷以外のものは、入れないでください。

移動・運搬のしかた

移動・運搬のまえに

⚠ 注意

冷蔵庫を移動・運搬するときは、通路に防護シートなどを敷いてから行ってください。
冷蔵庫内部の蒸発皿(外部から見えません)に水が残っていると、移動・運搬時に水が床面にこぼれることがあります。

- 庫内の食品を取り出す。
- 自動製氷機の水を抜く。
- 電源プラグを抜き、アース線ははずす。
- 調節脚を上げる。
(9 ページ)

自動製氷機の水抜き

- ① アイスケースの底に、きれいな「タオル」を敷きセットする。
- ② 給水タンクをはずし、フリーザー扉を閉める。
- ③ 温度調整パネルの製氷ボタンを“約5秒”押しつづける。
- ④ 約3分後にアラームが止まったらアイスケースにたまった氷や水をタオルと共に取り除く。

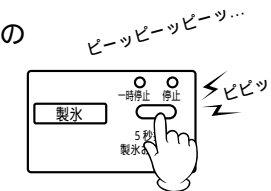
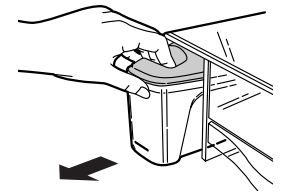

移動・運搬のとき

⚠ 警告

背面・側面などの冷媒回路を傷つけない
冷媒が洩れ出し、火災・爆発の原因となります。

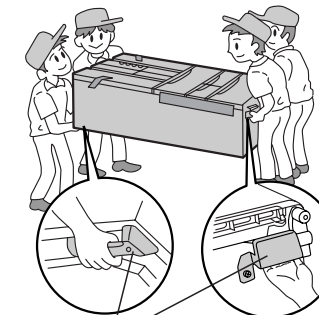

階段の踊り場などで向きを変えたいとき

一度本体を起こし、回転用しかけ部を持ってゆっくりと押し回す。(傷の付きやすい床では保護用の板などを敷いてください。)

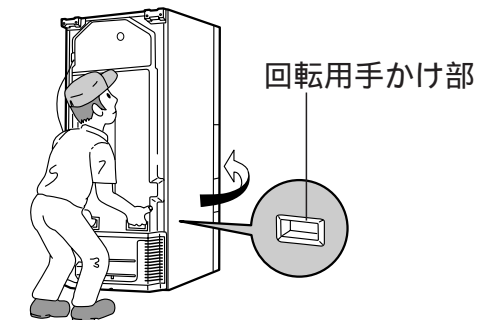

取っ手(手かけ部)を持つ。

扉が開かないように、テープでしっかり固定する。
冷蔵室扉のハンドルは、テープの下に紙などをあて、粘着剤がハンドルにつかないようにする。

お願い

引き出し式扉の取っ手を、運搬に使わないでください。破損の原因になります。
車などで運搬の際は、横積みをしてください。圧縮機の故障の原因になります。
必ず4人で運搬してください。

故障かな?!と思ったら

お困りのとき

移動・運搬のしかた

仕様/消費電力量について/フリーザーの性能

仕 様

R-KF40RPAM		部品	
形 名	冷凍冷蔵庫	冷蔵室	切替えルーム
種 類	401L	高さかわるん棚...2	切替えケース...1
定格内容積	冷蔵室	たためるん棚...1	独立アイスルーム
	野菜室	固定棚...1	
	切替えルーム	氷温ケース...1	
	フリーザー	卵ケース...1	
外形寸法	幅650mm×奥行615mm×高さ1798mm	入れかわるポケット(上)...1	アイスケース...1
電源コード	2.7m	入れかわるポケット(下)...1	アイスコップ...1
定格電圧	100V	ポケット(上)...1	防音マット...1
定格周波数	50/60Hz 共用	ポケット(下)...1	フリーザー
電動機の定格消費電力	50Hz	ターンポケット...1	フリーザーケース...1
	60Hz	ジャンボダブルポケット(右)...1	スライドケース...1
電熱装置の定格消費電力	50Hz	ジャンボダブルポケット(左)...1	アルミトレイ...1
	60Hz	給水タンク...1	その他
消費電力量	50Hz	野菜室	脚カバー...1
	60Hz	野菜ケース...1	取扱説明書...1
質 量	82kg	段違いスライドケース...1	保証書...1
		仕切りワイヤー...1	

「定格内容積」は、日本工業規格(JIS C9801)に基づき、庫内部品のうち冷やす機能に影響がなく、工具無しにははずせる棚やケース等を、はずした状態で算出したものです。「定格内容積」には、「食品収納スペース」と「冷氣循環スペース」を含みます。
 内は、「食品収納スペースの目安」です。引き出し式貯蔵室(野菜室、切替えルーム、フリーザー)の場合、「定格内容積」と併せ「食品収納スペースの目安」を表示しています。
 霜取りは1日1～2回程度、1回の霜取り時間は20～30分程度です。

冷蔵庫の消費電力量について

冷蔵庫の消費電力量(年間消費電力量)は、1999年のJIS C9801の改正によりISQ(国際標準化機構)規格に準じた試験方法により測定し表示しています。
 なお、実使用時の消費電力量は周囲温度や湿度、扉の開閉頻度や新しく入れる食品の温度・量など使い方によっても変化しますので、あくまで目安としてください。
 消費電力量の試験条件

JIS C9801			
種 類	冷凍冷蔵庫		冷凍庫
	「スリースター」「フォースター」機種		
庫内温度	フリーザー	冷蔵室	フリーザー
	-18以下	5以下	-18以下
扉開閉回数	8回/日	25回/日	8回/日
周囲温度	25		
周囲湿度	70±5%		
消費電力量の表示	年間消費電力量(kWh/年) W ₂₅ ×365日/年		

W₂₅:周囲温度25 での1日当たりの消費電力量(kWh/日)

フリーザーの性能

この冷蔵庫のフリーザーの性能は **※*****(フォースター)です。
 フリーザーの性能は、日本工業規格(JIS C9801)に定められた方法で試験したときの、冷凍負荷温度(食品温度)によって表示しています。

JISの試験方法は次の通りです。
 冷蔵室の温度が0 以下とならない範囲で、最も低い温度になるよう温度調整をして、試験を行います。(12 ページ)
 冷蔵庫の据え付け場所の温度は、15～30 の範囲を基準としています。
 フリーザー定格内容積100L当り4.5kg以上の食品を24時間以内で-18 以下に凍結できる性能のフリーザーを、フォースター室としています。

記 号	※*** フォースター
冷凍負荷温度(食品温度)	-18 以下
市販冷凍食品の貯蔵期間の目安	約3ヵ月

市販冷凍食品の貯蔵期間
 冷凍食品の貯蔵期間は、食品の種類・店頭での貯蔵状態・冷蔵庫の使用条件などによって異なりますので、一応の目安としてご覧ください。

保証とアフターサービス

(必ずお読みください)

保証について

この商品は保証書付きです。

保証書は、販売店で所定事項を記入してお渡しいたしますので、記載内容をご確認いただき、大切に保管してください。なお、食品の補償等、製品修理以外の責はご容赦ください。

保証期間は、お買い上げの日から1年間です。

ただし、冷凍サイクル・庫内冷却器用ファンおよびファンモーターは、5年間です。なお、保証期間中でも有料になることがありますので、保証書をよくお読みください。

保証期間経過後の修理については、販売店にご相談ください。

修理によって機能が維持できる場合は、お客様のご希望により有料修理いたします。当社は、販売店からの注文により、補修用性能部品を販売店に供給します。

補修用性能部品の保有期間について

冷蔵庫の補修用性能部品の保有期間は、製造打切後9年です。
 性能部品とは、その製品の機能を維持するために必要な部品です。

アフターサービスについて

使用中に異常が生じたときは、直ちに電源プラグを抜き、お買い上げの販売店に修理を依頼してください。アフターサービスを依頼されるときは、右のことをお知らせください。

形 名...R-KF40RPAM
 故障状態...できるだけ詳しく
 道 順...付近の目印も

形名は保証書にも記載されています。

アフターサービスでお困りの場合は

お買い上げの販売店か、40ページのご相談窓口にお問い合わせください。

転居されるときは

ご転居により、お買い上げの販売店のアフターサービスを受けられなくなる場合は、前もって販売店にご相談ください。ご転居先での、日立の家電品取扱店を紹介させていただきます。

安い時のまとめ買い。
ひと工夫して保存すると、
ムダを減らし、
おいしさも、便利さも、
さらにアップします。

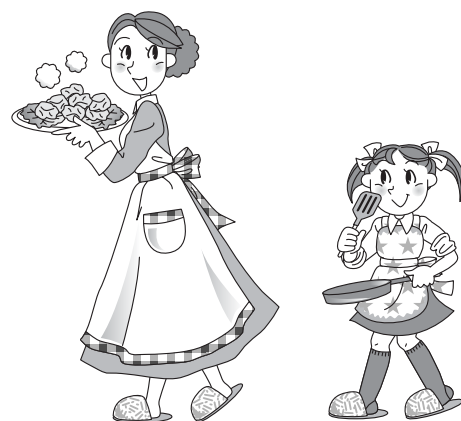

フリーザー

牛乳が残ったらホワイトソースに

一度開封した牛乳は早く使い切ることが大切です。牛乳は冷凍すると分離するので、残ったらホワイトソースにしてフリーザーへ。

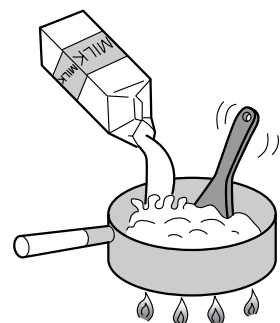

フリーザー

簡単パセリのみじん切り

水洗いして、水気を切ったパセリを束ごとポリ袋に入れてフリーザーへ。使うときは袋ごとみみほぐすと、パセリのみじん切りが簡単に。

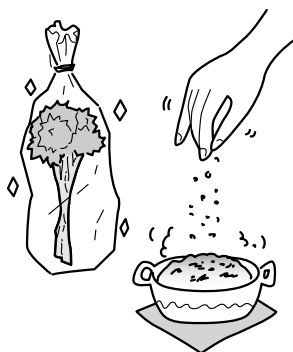

フリーザー

お茶の上手な保存法

お茶は香りがいのち。真空パックのものでもアルミ箔で包み、ポリ袋に入れフリーザーへ。開封したら一週間分くらいずつ小分けにしプラスチック容器に入れて。取り出すときはすぐ開けないでしばらく常温の場所に置くのがポイントです。



フリーザー

残りごはんは冷凍が一番

ごはんを2~3日以上保存するときはフリーザーへ。1食ずつラップに包んで冷凍し、レンジで解凍すればアツアツご飯が簡単に。解凍時にはお酒を少量ふりかけるとふっくらおいしく仕上がります。

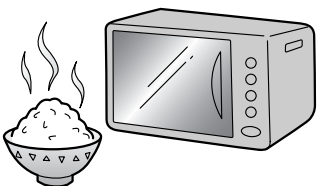

フリーザー

しょうが、わさびはすりおろして

すりおろしたものを、金属製のバットに薄く平らに延ばしてラップで包み、フリーザーへ。半凍結したら、一回の使用分ずつバターナイフで筋目をつけて、板チョコ状に。筋目のところをポキポキ折って使います。

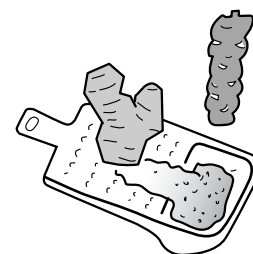

ソフト冷凍

簡単シャーベット

ぶどうのシャーベットを作りましょう。水洗いして、水気を切ったら、丸ごとソフト冷凍設定の切替えルームへ。皮もツルリとむけます。

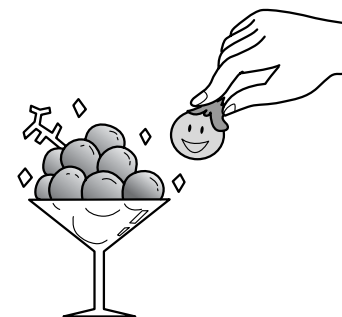

冷蔵室

青じそが残ったときは

薬味に使った青じそが残ったときは、水を含ませた綿を敷いた空きびんの中に、茎を下にして冷蔵室へ。茎から水分を吸い上げるので1~2週間は新鮮に保てます。



パーシャル

尾頭付きの魚は下処理をして

焼魚や煮魚に使う魚は、エラと腸ワタを除いて水洗いし、そこにペーパータオルを詰めておけば、余分な血を吸収し、持ちがよくなります。下処理が終わったらラップをしてパーシャル設定の切替えルームへ。

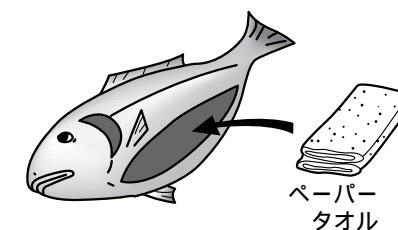

野菜室

にんにくはオイル漬けに

にんにくは常温で長期間保存できますが、芽が出たり、干からびたりします。こんなときは空きビンなどに入れ、オリーブオイルやサラダ油をかぶるくらいに注ぎ、野菜室へ。中華の炒めものやスパゲティーなど幅広く使えます。



冷蔵室

卵はとがった方を下にして

卵はとがった方を下にして冷蔵室の卵ケースに。とがった方を下にすると、殻の中の気室が上にきて呼吸しやすいと言われています。

