

## お客様ご相談窓口

日立家電品についてのご相談や修理はお買上げの販売店へ

なお、転居されたり、贈物でいただいたものの修理などで、ご不明な点は下記窓口にご相談ください。

修理などアフターサービスに関するご相談は

TEL 0120-3121-68

FAX 0120-3121-87

(受付時間) 365日/9:00~19:00

商品情報やお取り扱いについてのご相談は

TEL 0120-3121-11

FAX 0120-3121-34

(受付時間) 9:00~17:30/携帯電話、PHSからもご利用できます。日曜・祝日と年末年始・夏期休暇など弊社の休日は休ませていただきます。

### 愛情点検



●長年ご使用の冷蔵庫の点検を！

こんな症状はありませんか

- 電源コード、プラグが異常に熱い。
- 電源コードに深い傷や変形がある。
- 焦げ臭いにおいがする。
- 冷蔵庫床面にいつも水がたまっている。
- ピリピリと電気を感ずる。
- その他の異常や故障がある。

故障や事故防止のため、コンセントから電源プラグをはずして、必ず販売店に、点検・修理をご相談ください。費用など詳しいことは販売店にご相談ください。

廃棄時にご注意願います。

2001年4月施行の家電リサイクル法では、お客様がご使用済みの冷蔵庫を廃棄される場合は、収集・運搬料金と再商品化等料金(リサイクル料金)をお支払いいただき、対象品を販売店や市町村に適正に引き渡すことが求められています。

### お客様メモ

購入年月日・購入店名を記入しておいてください。サービスを依頼されるときに便利です。



お買上げ日	年 月 日	形名	
購入店名		電話 ( )	

日立 アプライアンス株式会社

〒105-8410 東京都港区西新橋 2-15-12 電話(03)3502-2111

## 取扱説明書

**HITACHI**  
Inspire the Next



R-SF44VSK形

日立冷凍冷蔵庫

形名 R-SF44VSK 形

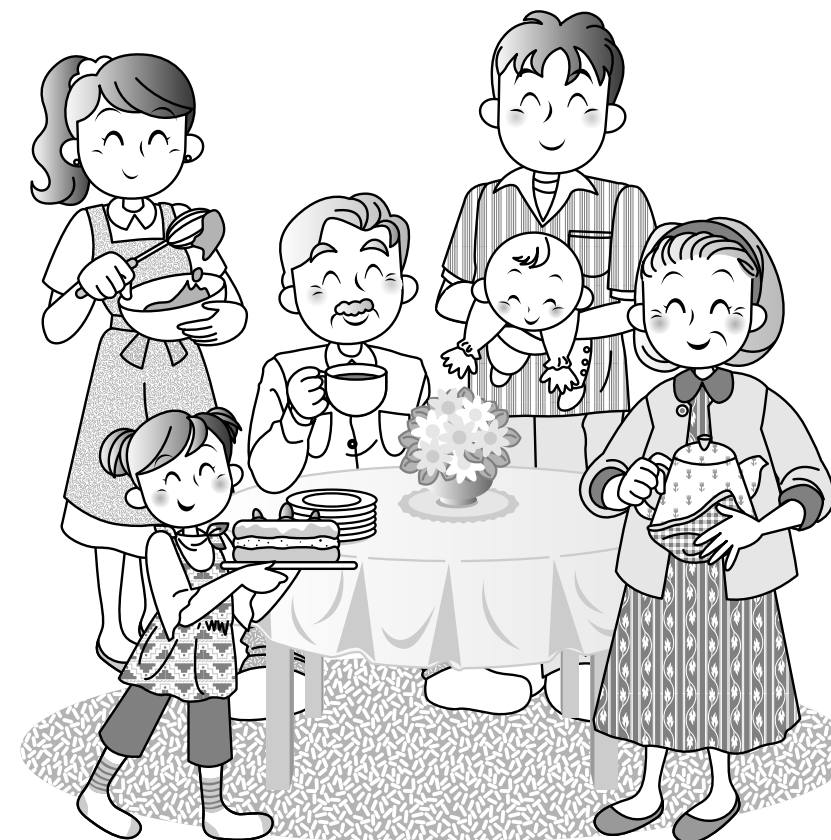

### お使いになる前に

- 扉の平行調整はお済みですか？ (P.9 ページ)
  - ・調整脚により扉の平行調整をおこなってください。
- 運転開始後は (P.10 ページ)
  - ・庫内が十分冷えるまでに半日以上かかる場合があります。
  - ・大きめの運転音がしますが、異常ではありません。
- 自動製氷機を使うときには (P.22 ページ)
  - ・使いはじめは氷ができるまでに約24時間かかる場合があります。
  - ・1回の製氷個数は10個です。

ご不明な点は TEL 0120-3121-11 にご相談ください。



この取扱説明書をよくお読みになり、正しくお使いください。特に「安全上のご注意」は、ご使用前に必ずお読みください。

取扱説明書は保証書と共に大切に保管してください。

R-SF44VSK

使いやすさとおいしさを形にしました。

ナノチタンで除菌力アップ  
**ナノチタン除菌&  
ビタミン野菜室**

優れた除菌効果を発揮する酸化チタンとビタミンの効果で野菜をしっかりと保存します。

クリーンな冷気が庫内を循環  
**脱臭&抗菌**

冷気の通り道にとりつけた緑茶カテキンファンが吸着したにおいや菌を分解します。

低温冷気でおいしさキープ  
**ハイスピード冷凍**

熱伝導に優れたステンレスを採用した「ハイスピード冷凍コーナー」でおいしく冷凍できます。

おいしさそのまま、栄養そのまま  
**パワフル冷凍**

パワフル冷凍保存は食材の細胞の老化や変質を抑えておいしさや栄養を長持ちさせます。

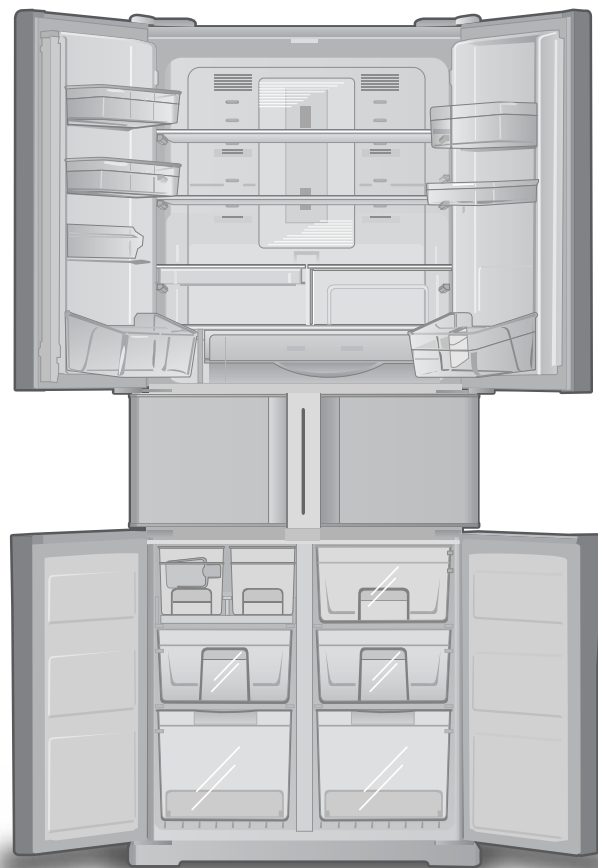

扉開閉時に急速温度復帰  
**オートクール**

扉の開閉時に庫内温度が上昇した場合、扉を閉じた時にすばやく温度復帰できます。

(解除のしかたは **36** ページ)

大きさとスピードが選べる  
**セレクト製氷**

「セレクト製氷」ボタンを押すと大きめの氷ができるようになり「ハイスピード冷凍」ボタンを押すと製氷スピードが速くなります。

ポン！と押すだけ  
**操作パネル**

いろいろな運転ができます。

- パワフル冷凍 . . . . . 14
- ハイスピード冷凍 . . . . . 15
- スピード製氷 . . . . . 15
- セレクト製氷 . . . . . 16

**庫内のパネルで**

- 温度調節 . . . . . 13  
冷蔵室/冷凍室
- スピード冷蔵 . . . . . 16
- おさえめ運転 . . . . . 17
- 自動製氷機の設定切り替え . . 24  
製氷おそうじ/製氷停止

page  
**4**

**ご使用の前に**

- 4 安全上のご注意(必ずお守りください)
- 8 使いはじめ
  - 据え付け
  - 使いはじめの手順
  - こんなときには(使いはじめ)

page  
**12**

**使いかた**

- 12 温度調節のしかた
  - 食品の貯蔵場所
  - 温度調節と温度のめやす(冷蔵室/冷凍室)
- 14 こんなことができます
- 18 冷蔵室
- 20 野菜室
- 21 冷凍室
- 22 自動製氷機の使いかた
  - 氷の作りかた
  - 自動製氷機の設定切り替え
  - 製氷おそうじ
  - 給水タンクのお手入れ
  - こんなときには(自動製氷機)
- 26 活用ガイド

page  
**28**

**お手入れ**

- 28 部品のはずしかた
- 30 お手入れのしかた

page  
**32**

**お困りのとき**

- 32 こんなときには
- 33 移動・運搬のしかた
- 34 故障かな?!と思ったら

page  
**37**

**アフターサービス**



- 37 仕様
- 38 ノンフロン冷蔵庫について/冷凍室の性能/収納できる食品の重さ
- 39 保証とアフターサービス(必ずお読みください)
- 裏表紙 お客様ご相談窓口

# 安全上のご注意



必ずお守りください

お使いになる人や他の人への危害、財産への損害を未然に防止するため、必ずお守りいただくことを、次のように説明しています。

■表示内容を無視して誤った使い方をしたときに生じる危害や損害の程度を、次の表示で区分し、説明しています。

 <b>警告</b>	この表示の欄は、「死亡または重傷などを負う可能性が想定される」内容です。
 <b>注意</b>	この表示の欄は、「傷害を負う可能性または物的損害のみが発生する可能性が想定される」内容です。

■お守りいただく内容の種類を、次の絵表示で区分し、説明しています。(下記は絵表示の一例です)

	このような絵表示は、してはいけない「禁止」内容です。
	このような絵表示は、必ず実行していただく「強制」内容です。

## 警告

### 据え付けるとき

#### ■アース(接地)を確実に行う

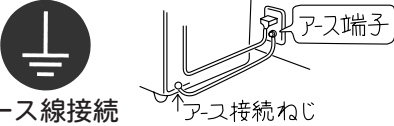

アース線接続  
アース持続ねじ

故障などによる漏電により、感電する恐れがあります。

- アース工事は、必ず販売店に依頼してください。(P.9 ページ)

#### ■湿気の多いところや水のかかるところには据え付けない



水ぬれ禁止

電気絶縁が悪くなり、感電・火災の原因になります。

#### ■地震などによる転倒防止の処置をする



転倒し、けがの原因になります。(P.10 ページ)

### 電源や電源プラグ・コードは

#### ■コンセントや配線器具の定格を超える使い方や交流100V以外での使用はしない



禁止

他の器具と併用すると、分岐コンセントが異常発熱して発火することがあります。

- 定格15A以上のコンセントを単独で使用してください。

#### ■電源コード・電源プラグを破損するようなことはしない



禁止

傷つけたり、加工したり、熱器具に近づけたり、無理に曲げたり、ねじったり、引っ張ったり、重いものを載せたり、冷蔵庫で押しつけたり、束ねたりしない

傷んだまま使用すると、感電・ショート・火災の原因になります。

- 電源コードや電源プラグの修理は販売店にご相談ください。

#### ■電源プラグはコードが下向きになるよう差し込む



逆に差し込むとコードに無理がかかり、ショート・過熱し、感電・発火の原因になります。

#### ■ぬれた手で電源プラグの抜き差しはしない



ぬれ手禁止

感電の原因になります。

#### ■電源プラグのほこりは定期的に取り除く



電源プラグにほこりなどがたまると、湿気などで絶縁不良となり、火災の原因になります。

- 電源プラグを抜き、乾いた布で拭いてください。

#### ■電源プラグは根元まで確実に差し込む



差し込みが不完全ですと、感電や発熱による火災の原因になります。

- 傷んだ電源プラグ、ゆるんだコンセントは使用しないでください。

## 警告

### ■ふだんご使用のとき

#### ■本体や庫内に水をかけない



水ぬれ禁止



電気絶縁が悪くなり、感電・火災の原因になります。

#### ■引火しやすいものは入れない



禁止



ベンジン・エーテル・LPガス・シンナー・接着剤などは引火爆発する危険があります。

#### ■冷蔵庫の上に水を入れた容器を置かない



水ぬれ禁止

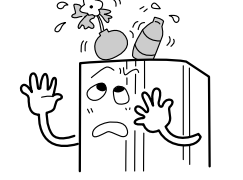

こぼれた水で電気部品の絶縁が悪くなり、漏電し、感電・火災の原因になります。

#### ■可燃性スプレーを近くで使わない



禁止



引火して火災の原因になります。

#### ■冷蔵庫の上にもものを置かない



禁止



扉の開閉などで落下し、けがをする恐れがあります。

#### ■薬品や学術試料を保存しない



禁止



揮発性の薬品など、厳しい管理の必要なものは、家庭用冷蔵庫では保存できません。

#### ■自動製氷機の機械部には手を触れない



接触禁止



製氷皿が回転したとき、けがをする恐れがあります。(P.22 ページ)

#### ■扉にぶら下がったり引き出し扉やケース類に乗ったりしない



禁止



倒れたり、手をはさんだりして、けがをする恐れがあります。

#### ■ステンレスケースを分解しない



禁止

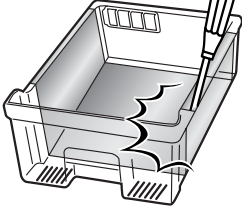

ステンレスのはしでけがをする恐れがあります。はずれてしまったときは販売店までご連絡ください。

### ■お手入れのとき

#### ■冷蔵庫のお手入れの際は必ず電源プラグを抜く



感電やけがをする恐れがあります。(P.30,31 ページ)

- 必ずプラグを持って抜いてください。

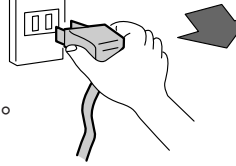

# 安全上のご注意

必ずお守りください

## 警告

### 冷媒について（可燃性ガスを使用していますので、次のことにご注意ください。）

■冷蔵庫本体に ネジ等の鋭利なもので傷をつけない



禁止

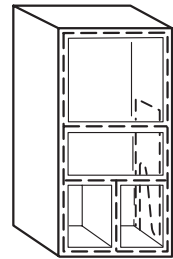

可燃性の冷媒を使用しているため、壁内の配管から冷媒が漏れると発火・爆発の原因になります。

■冷蔵庫の周囲は すき間をあけて据えつける（[108](#) ページ）

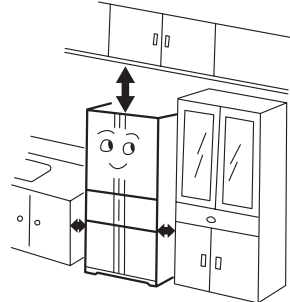

冷媒が漏れた場合に滞留し、発火・爆発の原因になります。

■冷媒配管を傷つけたときは 冷蔵庫から離れ火気や電気製品の使用を避ける

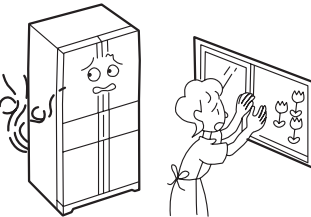

傷つけたときは窓を開けて換気し、販売店または修理受付窓口0120-3121-68にご連絡ください。

■廃棄処分するときは販売店や市町村に引き渡す

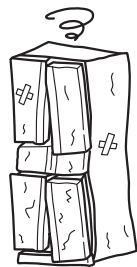

冷媒が漏れると発火・爆発の原因になります。

■庫内では電気製品を使用しない



禁止

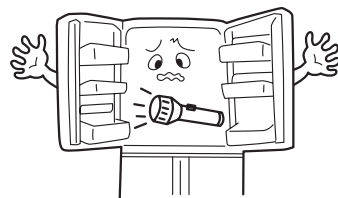

冷媒が漏れると、接点の火花により発火・爆発の原因になります。

■庫内灯は指定のものを使い、ゆるみなくしっかりねじ込む。



万一、冷媒が庫内に漏れた場合、発火・爆発の原因になります。

●交換の際は必ず電源プラグを抜いてください。感電やけがをする恐れがあります。

### もしものとき

■製品の異常や故障のときは 電源プラグを抜き 運転を中止する

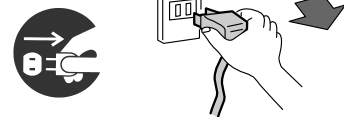

感電やけがをする恐れがあります。  
●必ずプラグを持って抜いてください。

■分解・修理・改造は絶対にしない



分解禁止



発火したり、異常動作してけがをすることがあります。

●分解・修理が必要なときは、販売店へご相談ください。

■可燃性ガスが漏れているときは 冷蔵庫に触れず 窓を開けて換気する



電源プラグの抜き差しなどの火花で引火爆発し、火災や、やけどの原因になります。

### 廃棄するとき

■リサイクルのときなど 保管時の幼児閉じ込みが懸念される場合はドアパッキングをはずす



## 注意

### 移動・運搬のとき

■傷付きやすい床の上では 冷蔵庫下部の移動車輪は使用しない



禁止



移動車輪により床材を傷付ける恐れがあります。

●傷付きやすい床では、保護用の板などを敷いてください。

■運搬するときは 運搬用取っ手を持つ

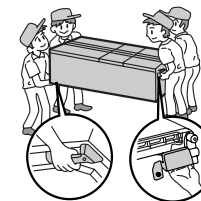

取っ手以外を持つと、手がすべってけがをする恐れがあります。（[133](#) ページ）

●安全上、必ず4人で運搬してください。  
●イラストのように、扉を上にして運搬してください。  
●取っ手をクレーン等で吊らないでください。

### ふだんご使用のとき

■ダブルポケット前列には 底まで入らないビン類は入れない



禁止



大きなビン類などを無理に入れると、扉開閉時に落下し、けがをする恐れがあります。

■食品は棚より前に出さない



禁止

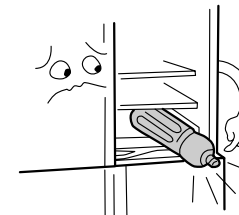

ビン類などが引っ掛かって落下し、けがをする恐れがあります。

■冷凍室にビン類を入れない



禁止

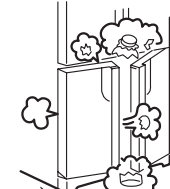

中身が凍って割れ、けがをする恐れがあります。

■2つ以上の扉を開くときや他の人が冷蔵庫に触れているときは 扉で指をはさまないか確かめる



扉と扉のすき間に指をはさみ、けがをする恐れがあります。

■扉を閉めるときは 上面を持たない



禁止

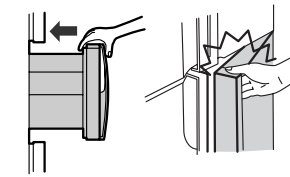

扉の上面を持って閉めると、指をはさんでけがをする恐れがあります。

■冷凍室の食品や容器をぬれた手で触れない



接触禁止



凍傷になる恐れがあります。（特に金属製のもの）

■最下段の扉を開けるときは 冷蔵庫に足を近づけすぎない



禁止

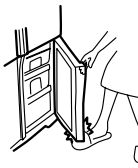

扉を開けたとき、足の甲などに当たり、けがをする恐れがあります。

■におったり 変色した食品は 食べない



禁止



腐敗により、食中毒などの病気の原因になる恐れがあります。

■冷蔵庫底面に手を入れない



禁止

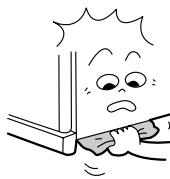

清掃するとき底面に手を入れると、鉄板で手を切る恐れがあります。

■いっぱい引き出したケースや引き出し式扉に 重みをかけない



禁止

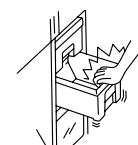

ケースや扉が変形したり、破損してけがをする恐れがあります。

■ケース類を引き出すときは持ち上げながら 引き出さない



禁止



ケースがはずれて落下したり、食品が落下して、けがをする恐れがあります。

# 使いはじめ

## 警告

- 冷媒回路（配管）を傷つけない  
可燃性の冷媒を使用しているため、漏れると発火・爆発の原因となります。
- 冷蔵庫の周囲はすき間をあけて据付ける  
冷媒が漏れた場合、滞留し発火・爆発の原因となります。（ 8 ページ）

## 据え付け

### お願い

ステンレスドア（扉）は、ステンレス製扉の表面にクリアコート（塗装）を施しております。塗装面の硬度は一般的な扉と同等ですが、ステンレスの素地との関係で、傷や汚れが目立ちやすく感じられます。鉄粉などが付着したマグネット（磁石）で扉をこすった場合など、傷が目立ちやすいため、扉の傷付きには充分ご注意ください。 お手入れのしかたは **30** ページ

## Point 1 据え付け場所は

本冷蔵庫は屋内で使用してください。

### 床が丈夫で水平なところ

- 次のような場所では、丈夫な板を敷いてください。
  - ・ 冷蔵庫底面の熱により変色する恐れのある、じゅうたん・畳・フローリング・塩化ビニル製の床材など。（夏場には、床面が50～60℃になることがあります。）
  - ・ 冷蔵庫本体が傾く恐れのある、柔らかい床・弱い床など

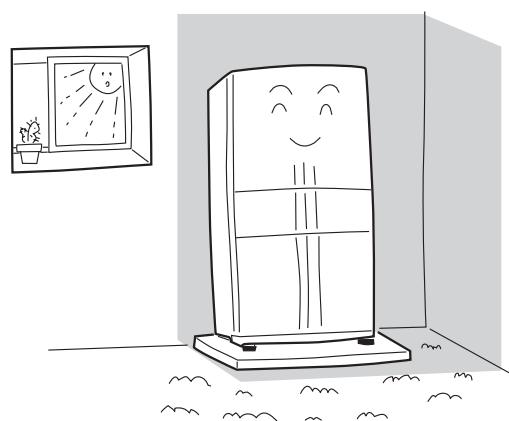

### 熱気・直射日光の当たらないところ

- 冷却力の低下をおさえ、電気代のムダを防ぎます。
- 直射日光はプラスチック部分の変色の原因にもなります。

### 湿気が少なく風通しのよいところ

- さびの発生をおさえます。また電気代のムダを防ぎます。
- ※ 硫化ガス噴出の温泉地区等に据え付ける場合は、配管の防サビ処理が必要となる場合がありますので、あらかじめ販売店にご相談ください。また、ガス害による故障は保証の対象外となります。

## Point 2 周囲に十分な放熱スペースをあける

### 最低 左右0.5cm以上、上部5cm以上

- 冷蔵庫は食品を冷やすため、周囲から熱を逃がしています。効率良く冷やすために、周囲に十分なすき間を開けてください。また、万一冷媒が漏れた場合、滞留し発火・爆発の原因にもなりますので、最低でも左右0.5cm以上、上部5cm以上（冷蔵庫の天井面から）のすき間をあけてください。
- 本体側面中央では表示寸法より若干大きめになっていますので、放熱効率のためにも据付寸法は余裕をもってご準備ください。
- 背面は壁に付けられますが、振動音がするときや、壁の材質によって変色する恐れがあるとき（圧縮機周辺の空気がホコリを伴って上昇するため）は、壁から離してください。
- 冷蔵庫の上にものを置かないでください。
- 特に夏場は冷蔵庫の足元が熱くなりますが、放熱のためですので異常ではありません。

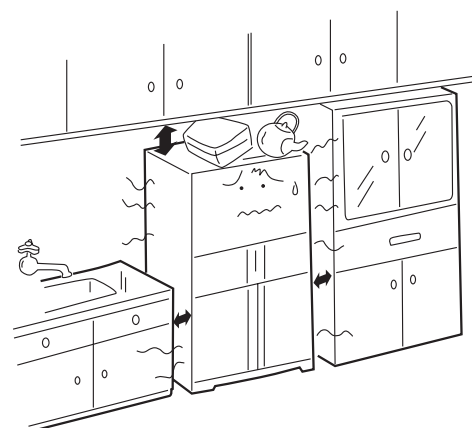

## Point 3 アース（接地）をする

万一の感電防止や雑音障害を防ぐために、アース（接地）をおすすめします。特に、次のようなところには必ずアースをしてください。

- 土間や洗い場など水気のあるところ
- 地下室など湿気のあるところ

### アース端子があるとき

アース線を背面左下のアース取り付けねじ（ 記号）と電源コンセントのアース端子に接続する。

「アース線（2.5m）」（別売品）  
部品番号 NW-60R6 52

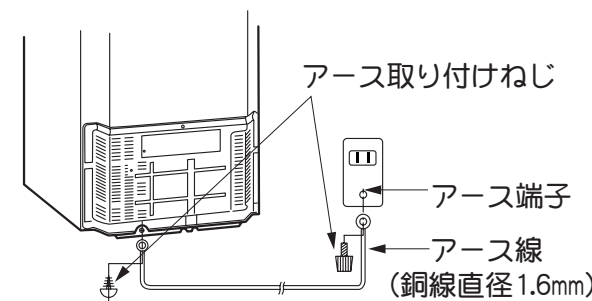

### アース端子が無いとき

お買い上げの販売店に依頼し、アース工事（D種接地工事・有料）をする。

### 特に水気の多いところに据え付けるとき

- アースの他に、漏電しゃ断機の設置が義務づけられています。詳しくは、お買い上げの販売店にご相談ください。

### 接続してはいけないところ

- 水道管（感電の危険）
- ガス管（爆発の危険）
- 電話線や避雷針のアース（落雷のとき危険）

## Point 4 調節脚で左右の扉の平行調整をする

### 扉下がり・騒音・振動を防止します

1. 脚カバーの両端を持って、手前に強く引いてはまず。
2. 左右の調節脚を回して下げ、冷蔵庫を固定する。
3. 左右の調節脚を、冷蔵庫左右の扉が平行になるように調整する。
4. 脚カバーのツメ（左右）を穴に差し込み、取り付ける。

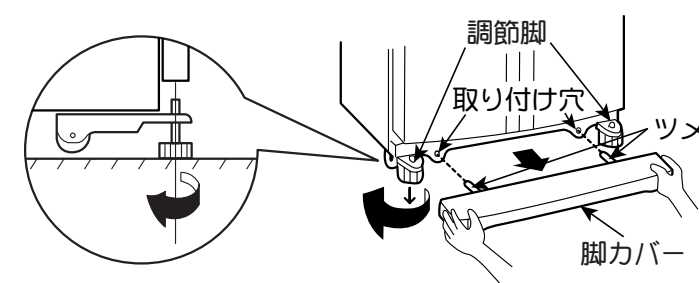

— 左扉が下がっている —

— 右扉が下がっている —

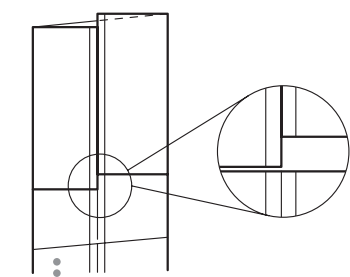

左の調節脚を下げる

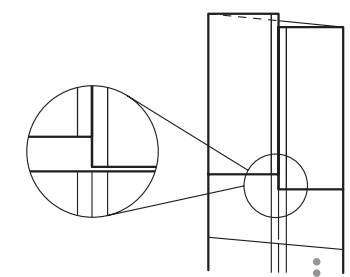

右の調節脚を下げる

- 調節脚を回す量は、扉段差1mmにつき1回転を目安にしてください。
- 冷蔵庫本体が床になじみ、扉が平行に直るまでに、ある程度日数（1～5日）がかかる場合があります。

# 使いはじめ

## Point 5 地震にそなえて

背面の取っ手(2ヶ所)にベルトを通し、丈夫な壁や柱に固定する

- 冷蔵庫用転倒防止ベルトのご使用を、おすすめします。  
「冷蔵庫用転倒防止ベルト」(別売品)  
部品番号 R-826CV 300(1本入り)を2個ご使用ください。  
詳しくは販売店にご相談ください。

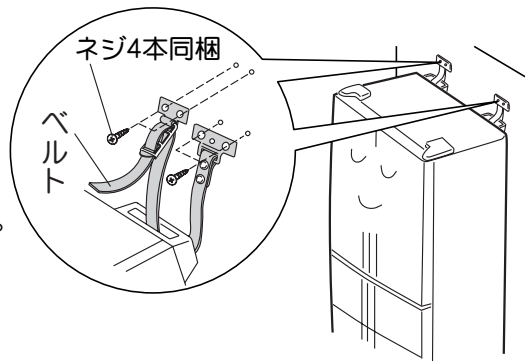

## 使いはじめの手順

- 冷蔵庫は「食品の鮮度をよくするもの」ではなく、あくまでも「食品が傷むことにある程度のブレーキをかけるもの」です。取扱説明書に従って正しく使用し、適切な食品管理を心がけてください。

### 1 庫内を清掃する

- しめらせた柔らかい布で清掃する。
- 冷蔵室扉ポケット付近に小さな穴が開いていますが、製造上必要なものであり、異常ではありません。

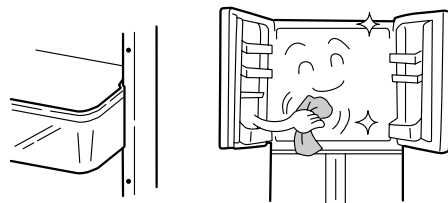

### 2 専用コンセントに接続する

- 電源プラグは根元まで差し込む。
- 据え付け後は、すぐに専用コンセントに接続できます。
  - 周波数は50/60Hz(ヘルツ)共用です。

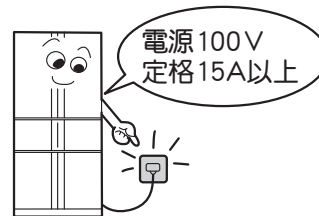

### 3 製氷皿と給水路のおそうじをする

- 給水タンクに水を入れ、「製氷おそうじ」をする。  
(P. 24 ページ)

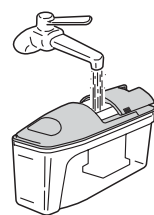

### 4 充分冷えてから食品を入れる

- 充分に冷えるまで約4時間、夏場など外気温の高いときは、半日以上かかることがあります。庫内が充分冷えずに食品を入れようと、入れる食品の量によっては、食品が冷えるまでに1日以上かかることもあります。

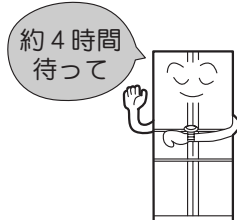

# 温度調節のしかた

## 上手な食品の入れかた

### ■ すき間をあける

詰め過ぎると、冷気の流れが悪くなります。

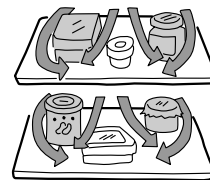

### ■ 食品は清潔に

食品には、意外に多くの汚れが付いています。



### ■ 食品は冷まして入れる

温かい食品を入れると、庫内の温度が上がり、電気代のムダになります。

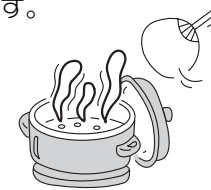

### ■ 冷気の吹き出し口をふさがない

冷気の流れが悪くなります。また、食品が凍ることがあります。特に缶飲料を奥に入れると破裂する恐れがありますので、充分注意してください。

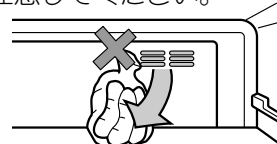

### ■ 密閉して

ラップや密閉容器を利用すると、乾燥やおい移りを防げます。

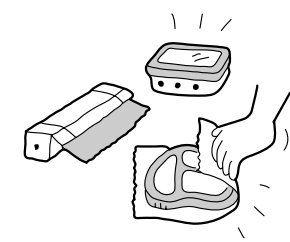

### ■ 新たな食品を重ねない

冷えていた食品の温度が上がります。



## こんなときには・・・(使いはじめ)

冷蔵庫表面および床や周辺が熱くなり、足元から暖い風が出る

庫内の熱を放熱パイプで庫外に逃がしているためです。使いはじめや夏場は50~60℃になることもありますが、安全上、性能上は問題ありません。

庫内がにおう

プラスチックやドアパッキングの臭いのためです。庫内が冷えると徐々に少なくなります。

扉を開けるときしむ音をする

扉を開けると、庫内温度の変化により部品がきしみ、ピシッと音がします。また、扉が閉まっても同様の音がすることがありますが、異常ではありません。



# 温度調節のしかた

## 食品の貯蔵場所

**スピード冷蔵コーナー**

**冷蔵室**

**棚** 約1~6℃  
お惣菜類・デザートなど

**ドアポケット** 約3~6℃  
ペットボトル・卵・調味料類など

**フレッシュルーム(氷温室)**  
約-2~0℃  
肉や魚など

**野菜室**  
約3~7℃  
野菜や果物など

**ハイスピード冷凍ルーム**

**独立アイスルーム(自動製氷機)**  
自動的に氷ができます

**冷凍室**  
約-21~-18℃  
アイスクリームや冷凍食品の保存など

**パワフル冷凍ルーム**

●周囲温度30℃、各室温度調整を「中」にして、食品を入れずに扉を閉め、安定したときの温度の目安です。

## 温度調節と温度のめやす

■ふだんは「中」の位置でお使いください。

特に冷え具合を変えたいときは、ダイヤルをまわして調節してください。

■点字を付記して、目の不自由な方々に対して配慮してあります。

点字は省略文字になっていますので、身近な健常者の方が取扱説明書の内容を説明してあげてください。

**庫内操作パネル**

冷蔵室  
冷凍室  
製氷停止  
おさえめ  
スピード冷蔵  
HITACHI

●イラストは冷蔵室温度「中」、冷凍室温度「中」の設定を例に表示しています。

**冷蔵室ダイヤル** (れいぞー)

強 (キルド) (きよ)	“中”より約1~2℃低め
中	約1~6℃
弱 (じゃ)	“中”より約1~2℃高め

貯蔵食品例	棚	約1~6℃	お惣菜類・デザートなど
	ドアポケット	約3~6℃	ペットボトル・卵・調味料など
	フレッシュルーム	約-2~0℃	肉や魚・かまぼこなど

- ダイヤルを“強”または“弱”にしますと、フレッシュルームの温度も変わります。
- ドアポケットは、上表の温度より若干高めになります。

**冷凍室ダイヤル** (れいとー)

強 (きよ)	“中”より約2~3℃低め
中	約-21~-18℃
弱 (じゃ)	“中”より約2~3℃高め

貯蔵食品例	アイスクリームや冷凍食品の保存など
-------	-------------------

- パワフル冷凍運転時は、上表の温度よりさらに約4~9℃低めの温度になります。

**製氷停止ボタン** (せいひよー)

●自動製氷/製氷停止 (P.24 ページ)

**おさえめボタン** (おさえめ)

●おさえめ運転 (P.17 ページ)

**スピード冷蔵ボタン** (すぴーど)

●スピード冷蔵 (P.16 ページ)



# こんなことができます

## 操作パネルとボタン

点字を付記して、目の不自由な方々に対して配慮してあります。

点字は数字になっていますので、身近な健常者の方が取扱説明書の内容を説明してあげてください。

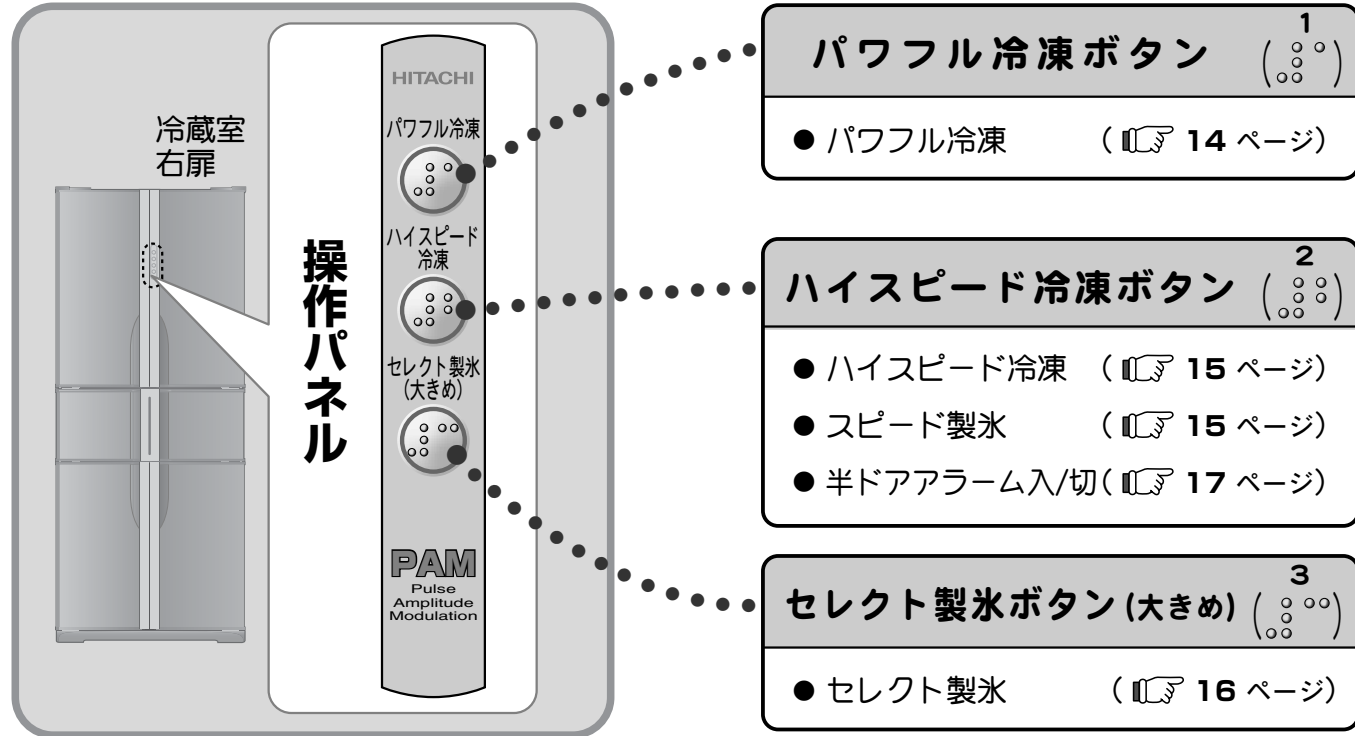

**お知らせ** ● 省エネのため、ボタンを押してランプが点灯してから、約10秒後にランプが若干暗くなります。

**ご注意** ● 水や食品汁などがついた手で、ボタンを操作しないでください。故障の原因になります。

## パワフル冷凍

低温でおいしく保存するときに

- 1 **パワフル冷凍** ボタンを押す。 → **運転中** → 2 やめるときはもう一度 **パワフル冷凍** ボタンを押す。

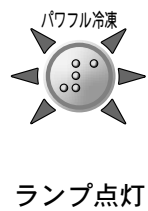

- 「パワフル冷凍」中は通常の運転よりも低い温度まで冷却しますので、通常の運転よりも多くの電気を消費します。
- 「パワフル冷凍」を長時間ご使用になると、アイスクリーム等が固くなったり、保存していた食品の解凍時間が長くなったりします。
- 電源プラグを抜き差ししたり、停電復帰した後は「パワフル冷凍」は解除されます。おさえめボタンを押すと、「パワフル冷凍」は解除されます。
- 外気温が低い(約5℃以下)ときは、パワフル冷凍の効果が弱まります。
- 外気温が高い(約35℃以上)ときは、パワフル冷凍の効果が弱まります。

## ハイスピード冷凍

ホームフリージングやまとめ買いしたときに。

- 1 ハイスピード冷凍コーナーに食品を入れる。
- 2 **ハイスピード冷凍** ボタンを押す。
- 3 あとは待つだけ! (約2時間で「ハイスピード冷凍」運転を自動終了)

ハイスピード冷凍コーナーは19 ページ

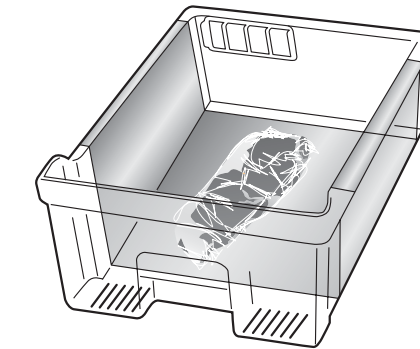

- 4 途中で止めるときはもう一度 **ハイスピード冷凍** ボタンを押す。



- 「ハイスピード冷凍」「スピード製氷」中はフリーザーを優先して冷却するので、冷蔵室の温度が上がりやすくなります。扉の開閉をなるべく少なくすることをおすすめします。
- 「ハイスピード冷凍」「スピード製氷」終了後の60分間は、ハイスピード冷凍のランプは点灯しますが、運転は行いません。60分経過後、運転を開始します。
- 薄肉等の食品を入れるときには、ラップをしてください。密着する場合があります。

## スピード製氷

急いで氷をつくりたいときに。

- 1 給水タンクに水が入っていることを確認する。
- 2 **ハイスピード冷凍** ボタンを押す。
- 3 あとは待つだけ! (約2時間で「スピード製氷」運転を自動終了)

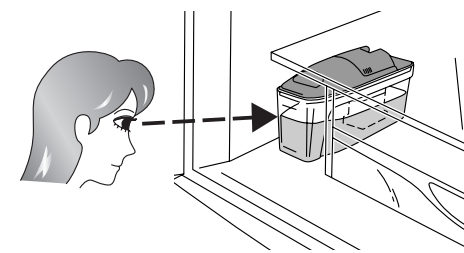

- 4 途中で止めるときはもう一度 **ハイスピード冷凍** ボタンを押す。



- 「スピード製氷」運転中の製氷時間は「標準」時1回約60分、「大きめ」時1回約70分(10個)です。(周囲温度30℃、扉開閉なしのとき)
- 「スピード製氷」中は冷凍室を優先して冷却しますので、冷蔵室の温度が上がりやすくなります。扉の開閉をなるべく少なくすることをおすすめします。
- 次のようなときはランプは点灯しますが「スピード製氷」運転は行いません。
  - ・自動製氷の設定が「製氷停止」「製氷おそうじ」中、または「製氷停止」から「自動製氷」に切り替えた直後。(24 ページ)
  - ・「ハイスピード冷凍」または「スピード製氷」終了後の60分間。
  - ・給水タンクに水がないときや、アイスケースの氷がいっぱいするとき。

使いかた

こんなことができます





# こんなことができます

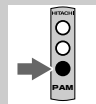

## セレクト製氷

氷の大きさを変えたいときに。

氷の作りかたは(117 23 ページ)

- 1 “大きめ”の氷を作る場合  
セレクト製氷ボタンを押す。
- ..... “大きめ”の氷を.....
- 2 “標準”の氷を作る場合  
はもう一度セレクト製氷ボタンを押す。

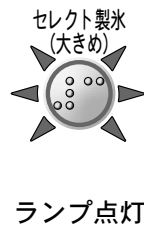

- お買い上げ時は氷の大きさは“標準”(ランプ消灯)に設定されています。
- 電源プラグを抜き差ししたり、停電復帰した後は氷の大きさは“標準”(ランプ消灯)になります。
- 自動製氷の設定が「製氷停止」「製氷おそうじ」中の場合も、セレクト製氷の設定は継続されます。
- セレクト製氷で設定を変更した直後は、氷の大きさはすぐに変わらない場合があります。
- 給水タンクの水が少なくなると“大きめ”の氷ができなくなる場合があります。

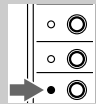

## スピード冷蔵

(庫内操作パネル)

食品や飲み物等を急いで冷やしたいときに。

- 1 スピード冷蔵コーナーに  
食品を置く。
- 2 スピード冷蔵  
ボタンを押す。
- 3 あとは待つだけ!  
(約45分で「スピード冷蔵  
運転」を自動終了)

スピード冷蔵コーナーは  
冷蔵室上段棚(117 18 ページ)

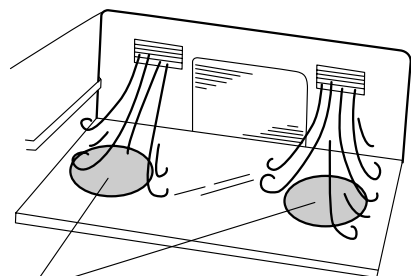

図の位置に食品を置くとより速く  
冷やすことができます。



- 4 途中で止めるときは  
もう一度スピード冷蔵  
ボタンを押す。

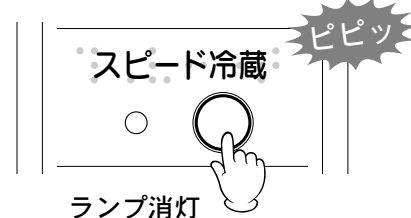

### ご注意

- 缶飲料は凍結して破裂する恐れがあるので吹き出し口の手前には置かないでください。

### お知らせ

- 霜取り中は、スピード冷蔵/ハイスピード冷凍のランプは点灯しますが、それぞれの運転は行いません。霜取り終了後、自動的に運転を再開します。

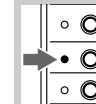

## おさえめ運転

(庫内操作パネル)

ドアの開閉が少ないときや、旅行などで不在にするときに。  
圧縮機の回転数をおさえ、省エネ運転します。

- 1 おさえめボタン..... 運転中.....
- 2 やめるときは  
もう一度おさえめ  
ボタンを押す。

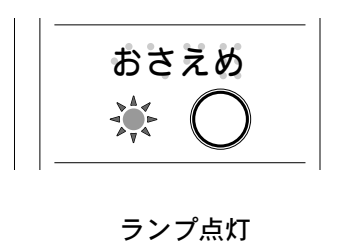
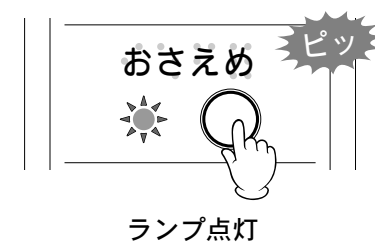

- 庫内温度が上昇したときは、一時的に通常運転に切り替わります。
- 「おさえめ運転」を長時間ご使用になると、乳脂肪分の高いアイスクリーム等はやわらかくなる場合があります。このときは「おさえめ運転」をやめてください。
- 電源プラグを抜き差ししたり、停電復帰した後は「おさえめ運転」は解除されます。パワフル冷凍ボタンを押すと、「おさえめ運転」は解除されます。

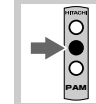

## 半ドアアラーム入/切

半ドアアラームと各ボタンの操作音を止めることができます。

### アラームを止めるときは

- 1 ハイスピード冷凍  
ボタンを“ピピッ”  
と鳴るまで“約3秒”  
押しつづける。
- 2 ハイスピード冷凍  
ボタンをもう一度  
押しランプを消す。



### 再びアラームを鳴らすときは

- 1 ハイスピード冷凍  
ボタンを“ピピッ”  
と鳴るまで“約3秒”  
押しつづける。
- 2 ハイスピード冷凍  
ボタンをもう一度  
押しランプを消す。



- 半ドアアラーム機能は、冷蔵室・冷凍室についています。
- 据え付け時はアラームが鳴る状態に設定されています。
- 電源プラグを抜き差ししたり、停電復帰した後はアラームが鳴る状態に戻ります。
- 「製氷おそうじ」運転中のアラームを止めることはできません。(「製氷おそうじ」は 24 ページ)
- 「ハイスピード冷凍(スピード製氷)」運転中にアラームの入/切 操作をすると「ハイスピード冷凍(スピード製氷)」は解除されます。

使いかた

こんなことができます

# 冷蔵庫

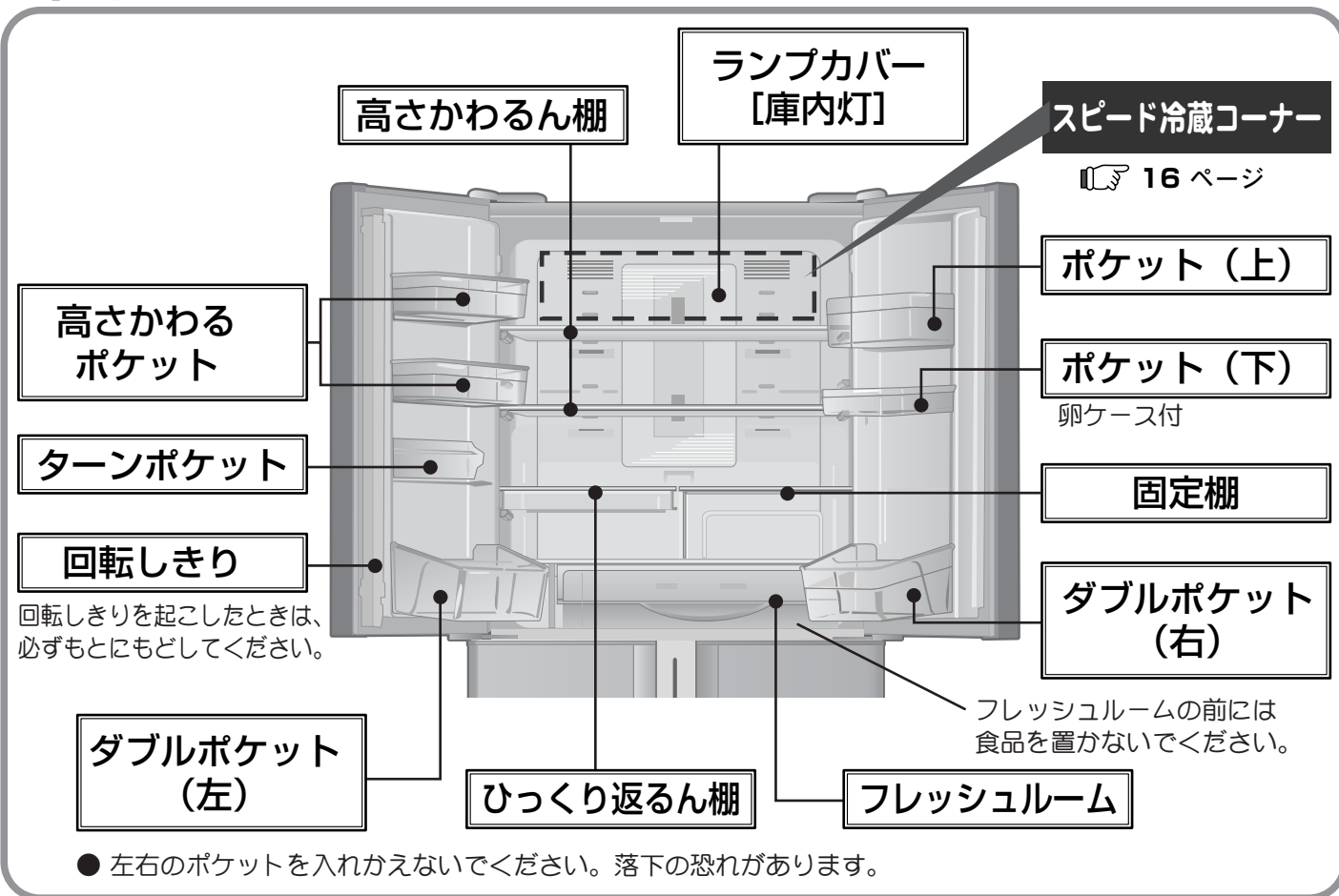

## 高さかわるポケット (左扉)

食品に合わせて位置を変えられます。  
 高さかわるポケットのはずしかたは 28 ページ

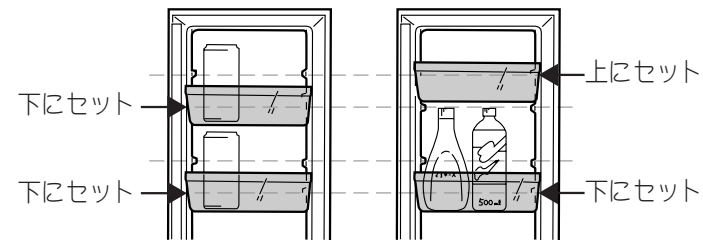

上段、下段に500mL缶が入ります。

500mLのペットボトルや500gのマヨネーズのチューブが入ります。

## 卵ケース

ポケット(下)に入っています。



## ターンポケット



ターンポケットをたたむと、2Lのペットボトルが入ります。

## フレッシュルーム (氷温室)

生鮮食品が凍る寸前の温度で、肉や魚介類の風味や食感を損ねず、新鮮保存できます。

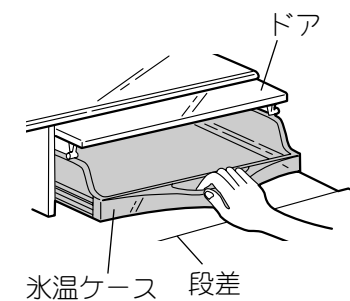

- 冷蔵庫扉を閉めるときは、氷温ケースを押しこんだ状態で閉めてください。ケースを引き出した状態で扉を閉めると、ドアやケース、食品を破損することがあります。
- 豆腐・こんにゃく・ヨーグルトなど水分の多い食品をフレッシュルームに入れないでください。食品が凍結します。

## 高さかわるん棚

食品の高さや使い方に合わせて調節できます。

- 棚の奥を少し持ち上げ手前に引き出すと取り出せます。
- 取り付けはお好みの位置に合わせ棚を奥面に当たるまで押し込みます。
- 棚の高さを替える時は、食品をのせたまわらないでください。

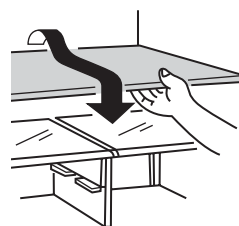

## ひっくり返るん棚

ふつうの棚として

はずして

少し背の高い食品を入れる時は

より背の高い食品を入れる時は

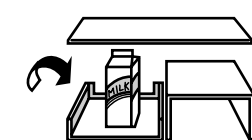
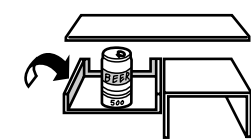
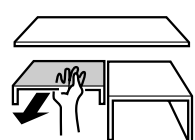
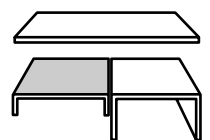

棚の手前を5cm位持ち上げ、傾けたまま引き上げてははずす。(右側奥にストッパーがあります。)

ひっくり返します。

ひっくり返して最下段にセットします。

### ご注意

- 食品を入れる際、ランプカバーに食品を強く突き当てないでください。ランプカバーが割れることがあります。
- 調理直後のなべ、やかんなど熱い食品は、冷蔵庫に入れないでください。(棚の耐熱温度は約50℃です。)
- かんきつ類の果物を切ったり、皮をむいて保存するときは、そのまま棚に置かないでください。かんきつ類の精油成分でプラスチックが変質します。
- 水分の多い食品を冷気の吹き出し口手前に置くと、凍ることがあります。時に缶飲料は破裂する恐れがあるので置かないでください。

## 回転しきり

扉を開けるとき

扉を閉めるとき

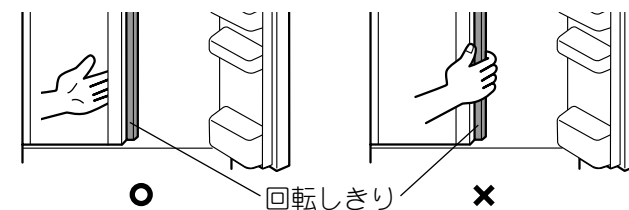

- 右側の扉が開いている状態で、左側の扉を開ける時、回転しきりを持って扉を開けると回転しきりが破損することがあります。

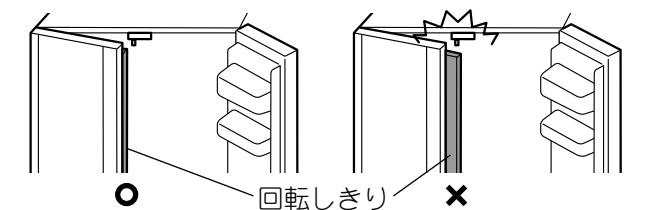

- 露付防止ヒーターが入っています。熱く感じることがありますが、異常ではありません。
- 回転しきりは扉を開くとたたまれます。この状態のまま扉を閉めてください。回転しきりを起こして扉を閉めると、部品を破損することがあります。また、扉が半開きになります。
- 回転しきりのため、左側の扉は開閉が多少重く感じる場合がありますが、異常ではありません。

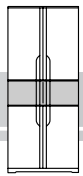

# 野菜室

優れた除菌効果を発揮する酸化チタンとビタミン効果で野菜をしっかり保存します。

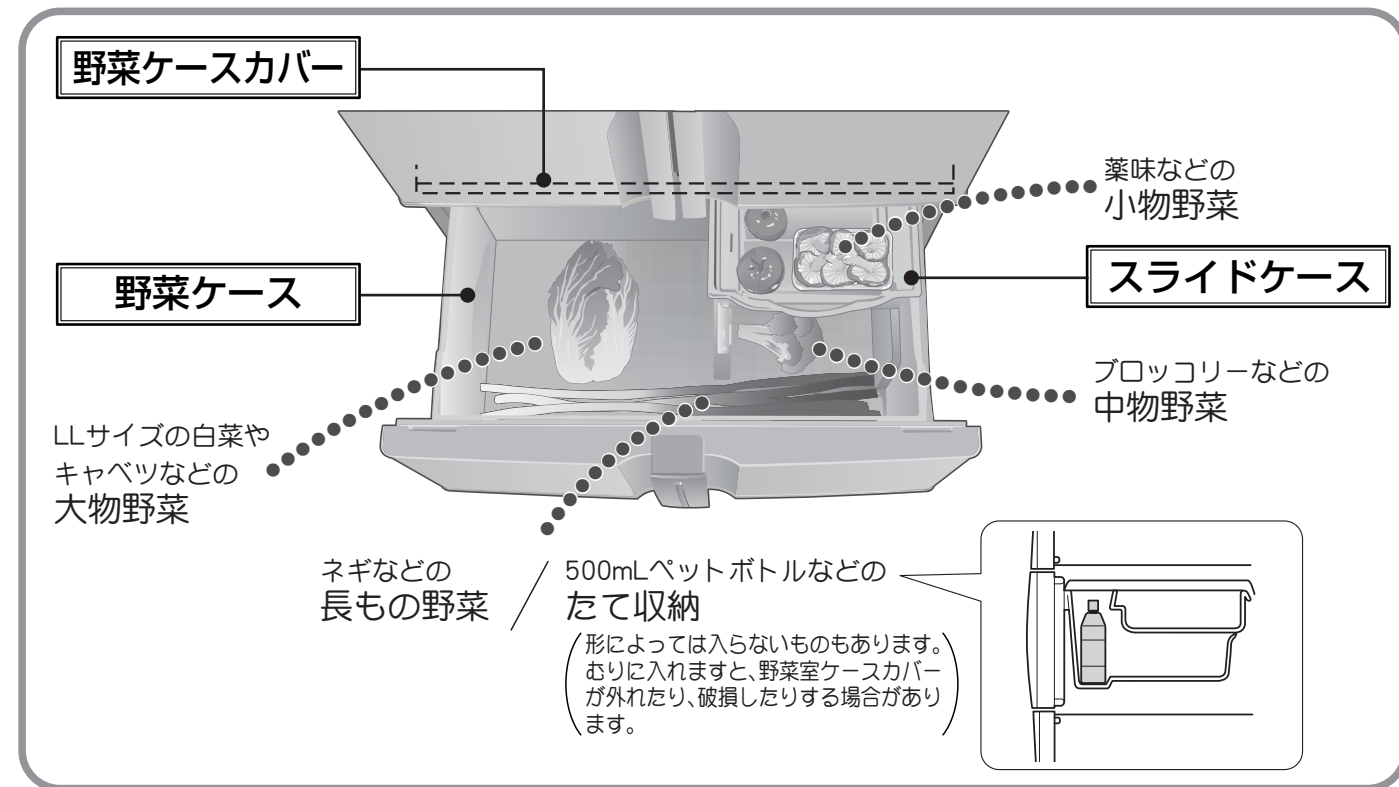

## 野菜ケース

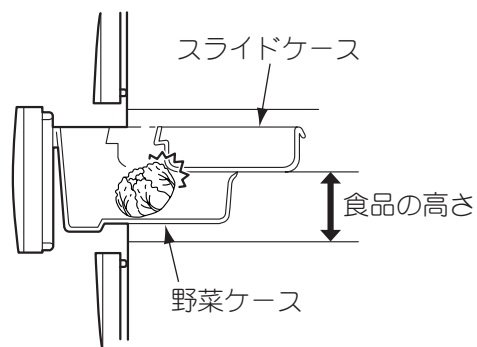

スライドケースの下面より上に食品が出ないようにしてください。扉が完全に閉まらなかったり、食品やスライドケースを破損させたりすることがあります。

### 【こんなときには野菜にラップを】

- 長ねぎ、にら、わけぎなど、他の食品へのおい移りが気になるもの。
- 使いかけの野菜やくだもの。
- 野菜が少ないときや、包装された野菜が多いとき。
- 根菜類が多いときは、葉ものにラップを。
- 野菜室の結露が気になるとき。

**お願い** ■野菜室扉を引き出した状態でのったりさらに引き出したりしない



冷蔵庫が倒れたり、扉がはずれたりしてけがをすることがあります。

- 野菜ケースカバーははずさないでください。お手入れは必要ありません。

### お知らせ

- 野菜の量や種類によってスライドケースの底面や野菜ケースカバーに結露することがあります。

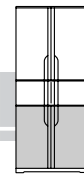

# 冷凍室

## 自動製氷コーナー

22 ページ

## アイスケース

## ハイスピード冷凍コーナー

15 ページ

## ストックケース(上)

ステンレストレイ付

## ストックケース(中)

## ストックケース(下)

仕切り付

## アイスケース



入れ替えて使えます。

大量の氷をストックしたいときは、左右のケースを入れ替えて使えます。(22 ページ)

- 自動製氷コーナーにセットするときは、食品を出してください。
- 水を入れて凍らせないでください。

## ストックケース(上)

ハイスピード冷凍するときは、

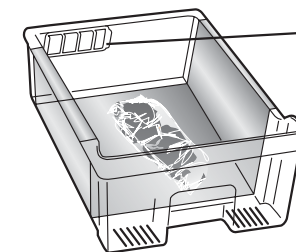

冷気の吹き出し口をふさがないように食品を入れる。

ステンレストレイに食品を密着させて置くとスピード冷凍の効果が増します。

## ストックケース(下)

目的に合わせて食品を収納してください。

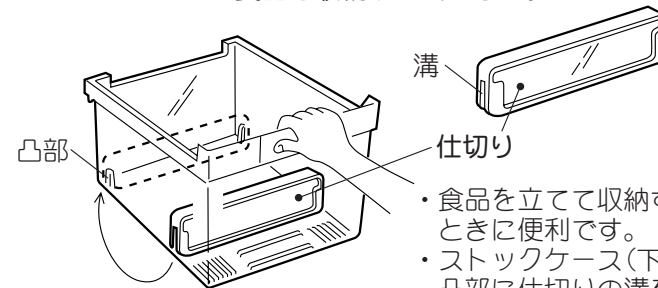

溝

仕切り

- 食品を立てて収納するときに便利です。
- ストックケース(下)の凸部に仕切りの溝を合わせます。

## 【食品の収納について】

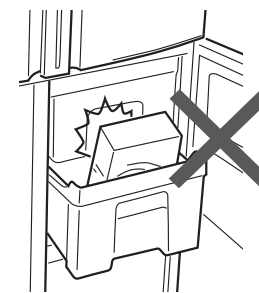

- 食品はケースの高さより上に入れないでください。
  - ・食品が上段ケースに当たり、出し入れができなくなったり、ケースや食品を破損することがあります。
  - ・冷気が流れにくくなり冷えが悪くなる恐れがあります。
- ケースは取りはずしたら、必ず元に戻してください。

### お願い

- 濡れた手で冷凍室のケースなどに触れないでください。凍傷になる恐れがあります。
- 塩分を含む食品を直接置かないでください。ステンレス部分がさびることがあります。
- 冷凍室の各ケースを水洗いしたときは、よく乾かしてから取り付けてください。
- ストックケース(上)のステンレス部分ははずせません。
- 冷凍室のストックケース(ステンレストレイ付)は水洗いせず、やわらかい布にぬるま湯を含ませて拭き取ってください。汚れが落ちにくい場合は、台所用中性洗剤を薄めて使い、その後ぬるま湯を含ませた布で拭き取ってください。

### お知らせ

- アイスケースやストックケース、冷凍食品に薄い霜がつくことがありますが食品には影響ありません。
- 寒冷剤(市販の保冷剤、食品用保冷剤など)の中に入っている尿素や硝安などが漏れると、ストックケース(上)のステンレス部分がさびることがあります。

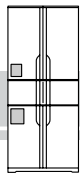

# 自動製氷機の使いかた

**給水タンク**  
水道水を入れてください。

**防音マット**  
氷の落下音を小さくします。

**アイススコップ**  
必ず横向きに置きます。

**アイスケース(左)**  
自動製氷機で作った氷をストックします。また左右ケースを入れ替えて使えます。自動製氷機で作った氷以外のものは入れないでください。アイスケースをはずしたままにするとラック上に氷が落ちることがあります。ケースは必ず元に戻してください。

**自動製氷機**

**ラック**

## 製氷時間と製氷能力

- 製氷時間は“標準”時 1 回約 130分、“大きめ”時 1 回約 160分です。(周囲温度30℃、扉開閉なしの場合) 1回の製氷で10個の氷ができます。
- アイスケースの氷の収納量は、“大きめ”の水では約90個、“標準”の水は約110個です。ただし、ケース内の氷をならさないと、それぞれ約50個、約60個で製氷を停止します。
- 次のようなときには製氷時間が長くなります。
  - ・冷蔵庫の使いはじめ(冷凍室が充分冷えていないときは、氷ができるまでに約6~8時間、夏場は24時間くらいかかることがあります。)
  - ・扉開閉が多いとき
  - ・「製氷停止」から「自動製氷」に切り替えた直後 ( 24 ページ )
  - ・氷を早く作りたいときは、スピード製氷をご利用ください。( 15 ページ )

## 氷の作りかた

セレクト製氷で標準・大きめの氷が選べます。( 16 ページ )

**1** 給水タンクをはずす。

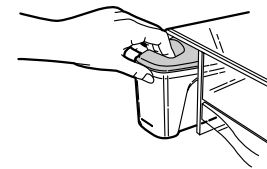

- 取っ手を持って手前に引き出す。

**2** 給水カバーを開け、水を入れる。

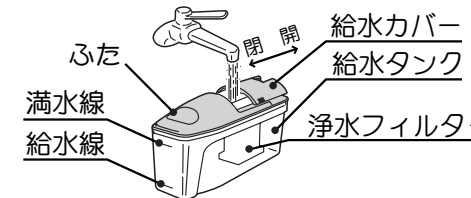

- 「満水線」まで水を入れる。満水線以上に水を入れると、ふたの周りから水が漏れます。

**3** 給水タンクの本体を持ち静かに運ぶ。

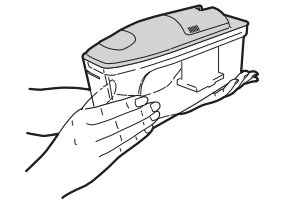

- 「タンク」の底に手をそえて、水平に運ぶ。

**4** 給水タンクを「タンクセット位置」の奥まで確実に押し込む。

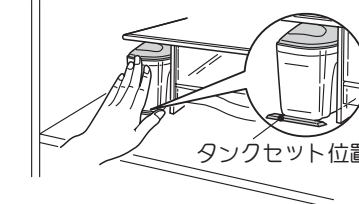

- 給水タンクの押し込みが不十分なときは、給水されず製氷できません。

**5** 給水タンク内の水が「給水線」までなくなったら水を補給する。



- 給水タンク内の水が少なくなると氷が小さくなる場合があります。
- 氷を作らないときは、給水タンク各部をよく乾燥させてもとの位置に戻してください。
- 長期間氷を作らないときは、自動製氷機の設定を「製氷停止」にすることをおすすめします。( 24 ページ )

## 氷の保存について

- 氷の量の確認は貯氷量検知レバーが自動的に行き、一定量になると製氷を停止します。
- アイススコップは所定の位置に置いてください。貯氷部分に放置してありますと、貯氷量検知レバーに当たり、氷ができなくなります。

	<p>製氷皿 (Ice Tray)</p> <p>アイスケース (Ice Case)</p> <p>貯氷量検知レバー (Ice Level Sensor)</p> <p>アイススコップ (Ice Scoop)</p> <p>扉(前) (Door (Front))</p>	正しい使い方
	<p>アイススコップ (Ice Scoop)</p> <p>アイスケース (Ice Case)</p> <p>最大貯氷位置の目安線 (Reference Line for Maximum Ice Storage Position)</p>	

## お願い

- 給水タンクには、水以外は絶対に入れないでください。(ジュース、お茶、お湯などは故障や変形の原因になります。(耐熱温度は50℃))
- 水道水をそのままご使用ください。井戸水や浄水器などで塩素分などを取り除いた水やミネラルウォーター、一度沸騰させた水をご使用の場合は、雑菌が繁殖しやすくなるため、こまめにお手入れをしてください。
- 防音マットを外さないでください。氷の落下音が大きくなります。
- 防音マットの下に氷が入りこんだら取り除いてください。
- アイスケースに水を入れて氷を作らないでください。ケースが割れる恐れがあります。
- 次のような場合は、自動製氷機の破損の原因になります。
  - ・アイスケースに冷凍食品やアイスクリームなどを入れた場合。
  - ・アイススコップが貯氷部分に放置されている場合。
- アイススコップ収納部に氷などが入った場合には、取り除いてください。アイススコップが浮き上がり、扉が確実に閉まらなくなります。

# 自動製氷機の使いかた

## 自動製氷機の設定切り替え

庫内操作パネルの製氷停止ボタンで、自動製氷機の設定を切り替えられます。



■冬期など長期間氷が  
いらなときは、

**製氷停止**

製氷を停止します。タンクをよく洗い、乾かして所定の位置に戻してください。

ランプ点灯

■自動製氷機で氷を  
作るときは、

**自動製氷**

給水タンクに水を入れ、セットするだけで氷ができます。一定量氷が貯まると、自動的に止まります。

- 「自動製氷」運転中は表示ランプは点灯しません。
- お買い上げ時は、「自動製氷」に設定されています。

ランプ消灯

- 電源プラグを抜き差ししたり、停電から復帰した後は「自動製氷」の状態に戻ります。
- 「製氷停止」から「自動製氷」に切り替えた直後は、給水パイプ凍結防止ヒーターの予熱運転を行うため製氷時間が長くなります。

## 製氷おそうじ

使いはじめや1週間以上使わなかったときは、製氷皿や給水路のニオイやホコリをおそうじしてください。

**準備**

- 1 アイスクケースを空にする。
- 2 アイスクケースの底にきれいなタオルを敷き、セットする。
- 3 給水タンクに水を入れ、セットする。
- 4 冷凍室の扉を閉める。

**おそうじ**

- 5 温度調節パネルの製氷停止ボタンを、「ピピッ」と鳴るまで「約5秒」押しつける。
- 6 約3分後、アラームが鳴り終わって「おそうじ」完了。

**かたづけ**

- 7 アイスクケースにたまった氷や水を、タオルと共に取り除く。
- 8 乾いたタオルでケースを拭く。

## 給水タンクのお手入れ

「ぬめり」や「水アカ」の発生を防ぐため、給水タンク各部は必ず週1回水洗いをしてください。

- 長期間氷を作らないときは、必ず給水タンク各部をよく乾燥させて冷蔵庫の所定の場所に戻してください。自動製氷機の設定を「製氷停止」にすることをおすすめします。(P.24 ページ)
- 自動製氷機の設定を「製氷停止」にしない場合、ときどき給水ポンプの運転音がしますが、異常ではありません。

**給水タンクのお手入れ手順**

- 1 ケースを矢印の方向に回し、ふたのツメからはずす。
- 2 ケースの下側を指で押さえながら、浄水フィルターのつまみを指で引っ張ってはずす。
- 3 柔らかいスポンジで水洗いする。

**浄水フィルターの交換**

- 古くなったら交換してください。(約3~4年が目安です)
- 交換用浄水フィルターのご注文  
部品番号：RJK-30をご指定のうえ、お買い上げの販売店でお買い求めください。(浄水フィルターをはずしても製氷能力は変わりません)

**(パッキング)**  
ふたの裏の切り欠き部からパッキングをはずし、柔らかいスポンジで水洗いする。

●台所用中性洗剤・漂白剤などは使用しない。  
●破れやすいので棒などではつかない。

## こんなときには (自動製氷機)

こんなとき	お調べください	関連するページ
製氷しない 氷の量が少ない	<ul style="list-style-type: none"> <li>●給水タンクに水が入っていますか？</li> <li>●給水タンクが奥まで正しく入っていますか？</li> <li>●給水タンクの水が凍っていませんか？凍っている場合、冷蔵庫温度調節を「弱」にしてください。</li> <li>●浄水フィルターが古くなっていませんか？</li> <li>●アイススコップは正しい位置にありますか？</li> <li>●アイスクケースに食品など氷以外のものを入れていませんか？</li> <li>●自動製氷機を「製氷停止」にしていますか？</li> <li>●停電はありませんでしたか？</li> <li>●使いはじめなど冷凍室が充分冷えていないときは、氷ができるまでに約6~8時間、夏場は24時間くらいかかることがあります。</li> <li>●扉をひんぱんに開けたり、多量の食品を一度に入れませんでしたか？</li> </ul>	23ページ 25ページ 23ページ 24ページ
氷が丸くなる 小さくなる つながっている 突起ができる	<ul style="list-style-type: none"> <li>●長期間、貯氷したままになっていませんか？</li> <li>●扉をひんぱんに開けたり、長時間開けたままにしていますか？</li> <li>●給水タンクの水がなくなったり、水を補給したときの最初の氷はつながったり、小さくてできることがあります。氷がつながっている場合は、付属のアイススコップで離してください。</li> <li>●停電になったことはありませんか？</li> <li>●均一な氷を作るために、製氷皿には水路を設けています。この水路が氷の端に突起として残ります。</li> </ul>	突起
氷がおう	<ul style="list-style-type: none"> <li>●給水タンクが汚れていたり、水が古くなっていませんか？</li> <li>●浄水フィルターをはずしていませんか？</li> <li>●浄水フィルターが汚れていたり、古くなっていませんか？</li> <li>●お手入れに洗剤や、漂白剤などを使用していませんか？</li> <li>●においの強い食品をラップしないで入れていませんか？</li> </ul>	25ページ
氷に白いにごりがある	<ul style="list-style-type: none"> <li>●もともと、水の中に溶け込んでいた空気の詳細な気泡が、氷の中に閉じこめられた為です。</li> <li>●ミネラルウォーターや井戸水で製氷していませんか？ミネラル分の多い水で製氷すると、白色の浮遊物(カルシウム結晶)ができることがあります。害はありません。</li> </ul>	23ページ

使いかた

自動製氷機の使いかた

**安い時のまとめ買い。  
ひと工夫して保存すると、  
ムダを減らし、  
おいしさも、便利さも、  
さらにアップします。**

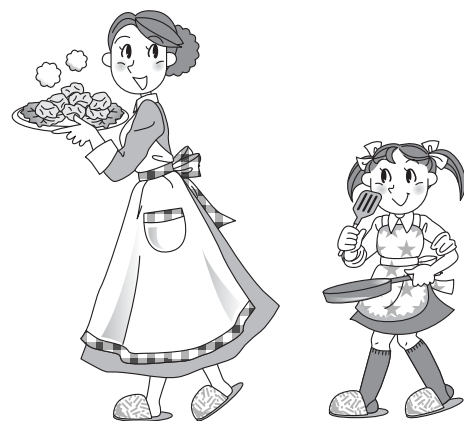

## 冷凍室

### じゃがいもは冷凍保存すると便利

じゃがいもは冷暗所で長期間保存できるので、安いときにまとめ買いしても安心。ただ、注意したいのは発芽。芽には毒性があるので、調理するときは芽のある部分は深くえぐる必要があります。また、たくさん残って使いきれないというときは、8つ割にして皮をむき、固めにゆでて冷凍しておく、いろいろな料理に使い回してきて便利です。

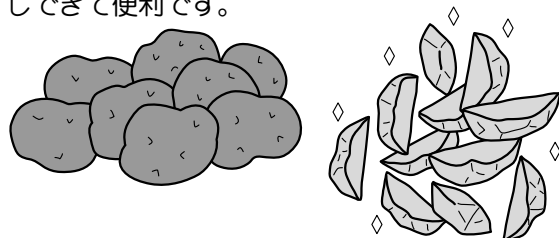

## 冷凍室

### 牛乳が残ったらホワイトソースに

一度開封した牛乳は早く使い切ることが大切です。牛乳は冷凍すると分離するので、残ったらホワイトソースにして冷凍室へ。

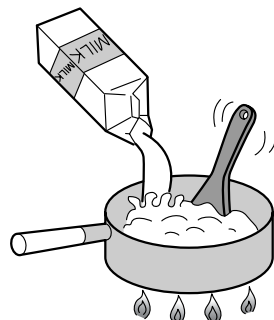

## 冷凍室

### 残った食品はホームフリージングを

まとめ買いしたものは最後まで使いきらなくては意味がありません。生鮮食品は、2次使用や冷凍保存なども頭に入れてお買物をしましょう。とくにホームフリージングはムダを出さない究極の保存法。積極的に活用したいものです。

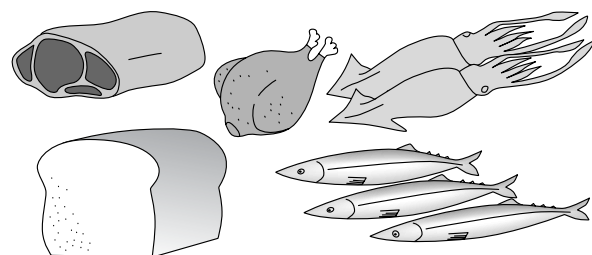

## 冷凍室

### お茶の上手な保存法

お茶は香りがいのち。真空パックのものでもアルミ箔で包み、ポリ袋に入れ冷凍室へ。開封したら一週間分くらいずつ小分けにしプラスチック容器に入れて。取り出すときはすぐ開けないでしばらく常温の場所に置くのがポイントです。



## 冷凍室

### 簡単パセリのみじん切り

水洗いして、水気を切ったパセリを束ごとポリ袋に入れて冷凍室へ。使うときは袋ごとみほぐすと、パセリのみじん切りが簡単に。

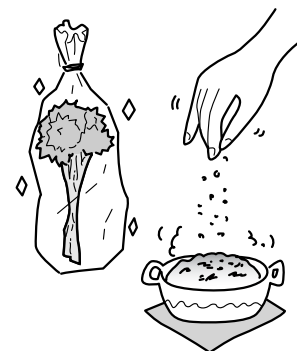

## 冷凍室

### しょうが、わさびはすりおろして

すりおろしたものを、金属製のバットに薄く平らに延ばしてラップで包み、冷凍室へ。半凍結したら、一回の使用分ずつバターナイフで筋目をつけて、板チョコ状に。筋目のところをボキボキ折って使います。

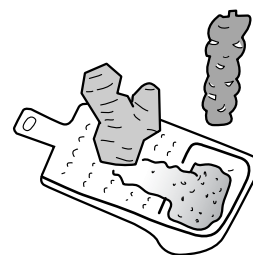

## 冷蔵室

### 青じそが残ったときは

薬味に使った青じそが残ったときは、水を含ませた綿を敷いた空きびんの中に、茎を下にして冷蔵室へ。茎から水分を吸い上げるので1~2週間は新鮮に保てます。



## 冷凍室

### 残りごはんは冷凍が一番

ごはんを2~3日以上保存するときは冷凍室へ。1食ずつラップに包んで冷凍し、レンジで解凍すればアツアツご飯が簡単に。解凍時にはお酒を少量ふりかけるとふっくらおいしく仕上がります。

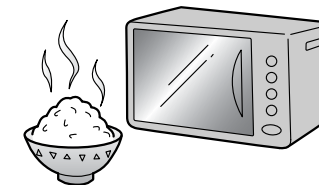

## 野菜室

### にんにくはオイル漬けに

にんにくは常温で長期間保存できますが、芽が出たり、干からびたりします。こんなときは空きビンなどに入れ、オリーブオイルやサラダ油をかぶるくらいに注ぎ、野菜室へ。中華の炒めものやスパゲティーなど幅広く使えます。



## 冷蔵室

### たまごはとがった方を下にして

たまごはとがった方を下にして冷蔵室のたまごケースに。とがった方を下にする、殻の中の気室が上にきて呼吸しやすいと言われています。

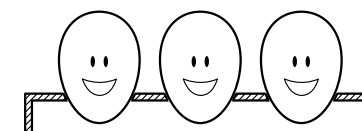

# 部品のはずしかた

## 冷蔵室

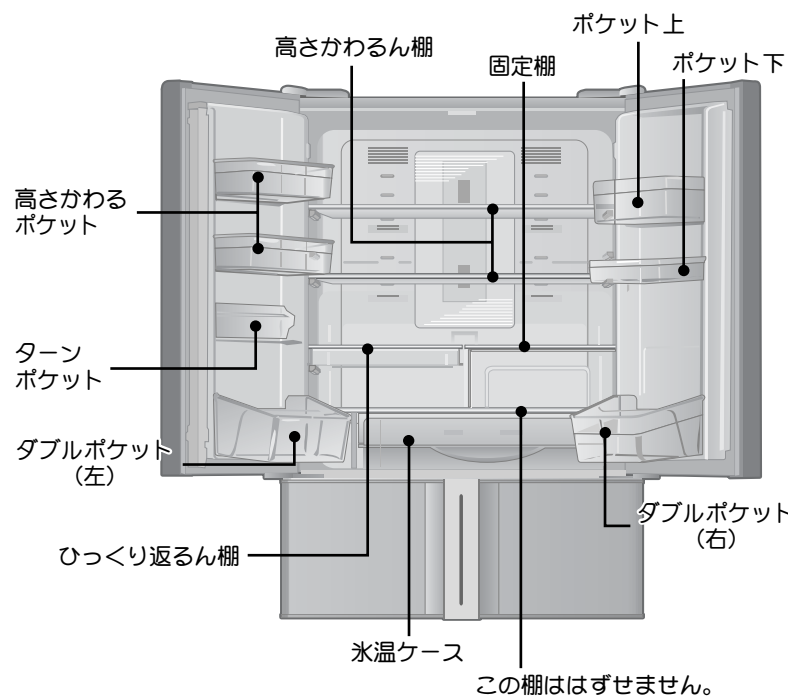

### ダブルポケット (左) (右) ・ポケット (上) (下)

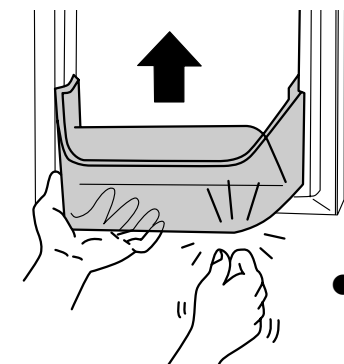

左右の底面を軽くたたきながら、持ち上げてはまず。

● 左右のポケットは入れかえないでください。落下の恐れがあります。

### ターンポケット

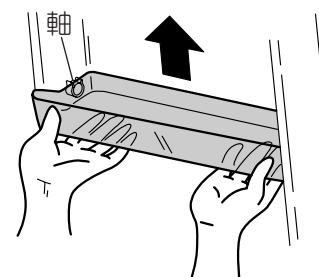

両手で底面を持ち(軸の下あたり)、ゆっくり持ち上げる。

### 高さかわるポケット

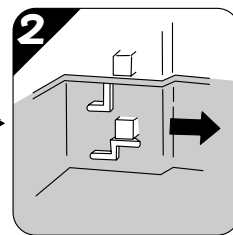
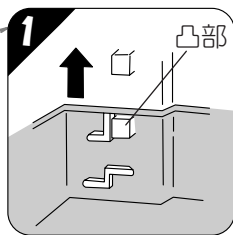
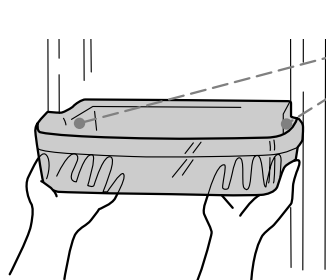

左右の底面を軽くたたきながら持ち上げ、扉の凸部をポケットの凸部の間に通しながら手前に引いてはまず。

### 高さかわる棚

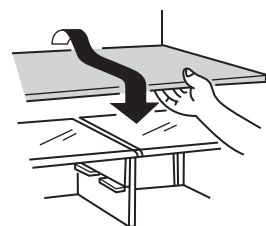

棚の奥を少し持ち上げ手前に引き出す。  
取付けはお好みの位置に合わせて棚を奥面に当たるまで押し込む。

### ひっくり返る棚

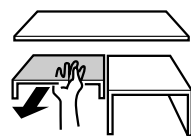

棚の手前を5cm位持ち上げ、傾けたまま引き上げてはまず。(右側奥にストッパーがあります。)

### 固定棚

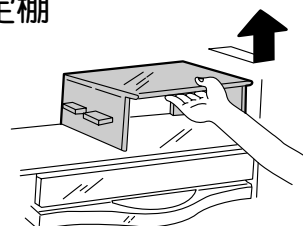

手前に引き出して、持ち上げる。

### お知らせ

● プラスチック部品には、ひっかき傷のように見える細い線が入ることがあります。これはウェルドラインといい、部品の成形時に発生するものです。透明な部品について特に目立ちやすくなっていますが、強度上の問題はなく、割れに至ることはありません。

## 冷蔵室

### 氷温ケース

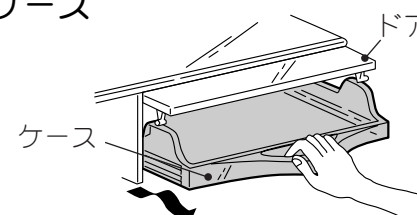

ケースをいっぱい引き出し、手前を少し持ち上げ、取り出す。  
取り付けはドアを持ち上げた状態でケースを押し込む。

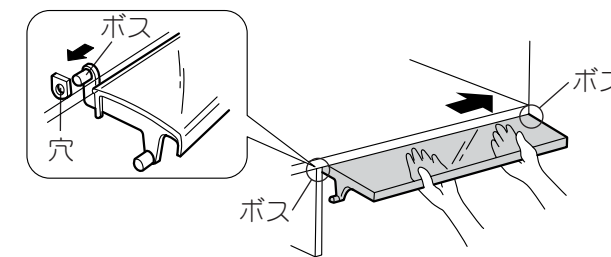

ドアは通常はずさない。  
はずれてしまった場合は、右側のボスを右壁の穴にはめこみ、矢印の向きに力を加えながらドアを軽くたわませて左側のボスを穴に差し込む。

## 野菜室

1

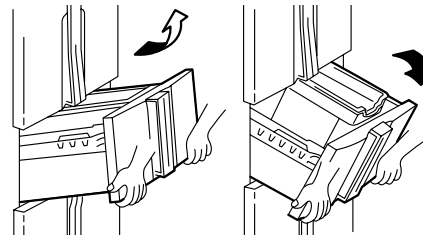

食品を全て取り除いた後、扉をつき当たるまで引き出し、少し持ち上げながらさらに引き出して扉を傾ける。

2

### スライドケース

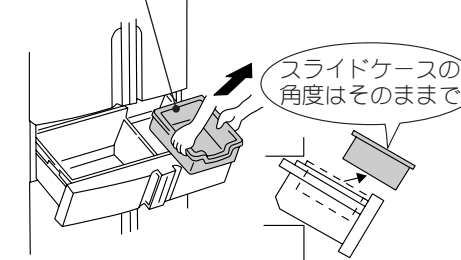

スライドケースを両手で水平に持ち上げ、手前にとり出す。

3

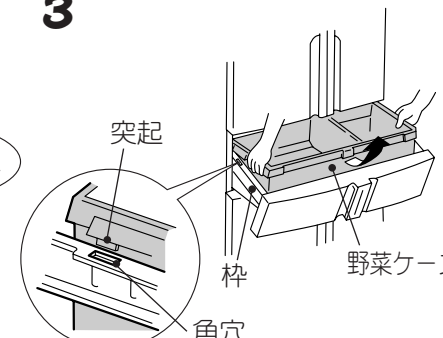

野菜ケースを図のように持ち上げる。取り付けは、ケースの2ヶ所の突起(左右)を枠の角穴に入れてセットする。

## 冷凍室

### アイスケース

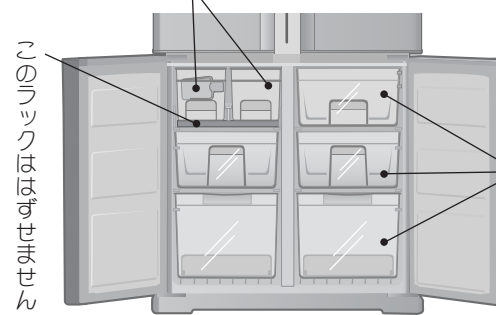

このシムははずせません

ストックケース  
ストックケースはお手入れ後、元の位置に戻してください。

### アイスケース

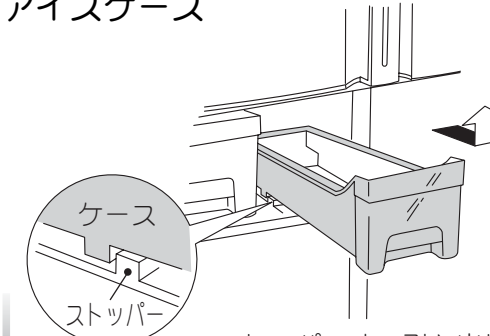

ストッパーまで引き出し、手前に持ち上げる。

### ストックケース類

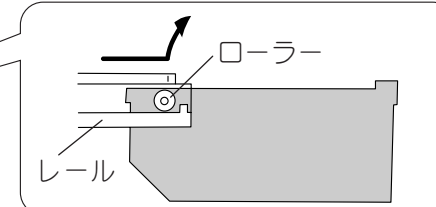
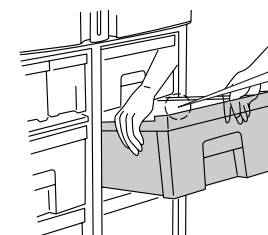

ストックケースを引き出し、両手で上に持ち上げながらローラーをレールからはまず。

お手入れ

部品のはずしかた

# お手入れのしかた

## お手入れのしかた

### 1 電源プラグを必ず抜いてください。

- ① 電源コードに傷がありませんか？
- ② 電源プラグが熱くなっていませんか？

### 2 やわらかい布にぬるま湯を含ませて拭き取ります。

汚れが落ちにくい場合は、台所用中性洗剤を薄めて使い、その後ぬるま湯を含ませた布で拭き取ってください。

- 本体や庫内に水をかけないでください。

### 3 水滴が残っていたら、さらにから拭きをします。

### 4 お手入れ後、電源プラグをコンセントにしっかり差し込みます。

- 不審な点がありましたら、すぐにお買い上げの販売店へご連絡ください。

#### POINT

電源プラグを抜いたあと、すぐに差し込んで10分間は冷却運転をしません。

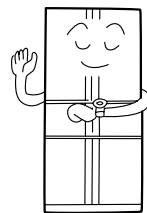

ただし庫内が冷えていない場合は、約30秒で運転を開始します。

## 操作パネル・扉表面

- 操作パネルは、やわらかい布でから拭きをしてください。操作パネルには、水をかけないでください。故障の原因になります。
- 扉表面は、やわらかい布にぬるま湯を含ませて拭いてください。

## 庫内

- 水洗いできる部品(下記)は、はずして水洗いしてください。

### 冷蔵室

- 高さかわるん棚
- ひっくり返るん棚
- 固定棚
- 給水タンク
- たまごケース
- ポケット類

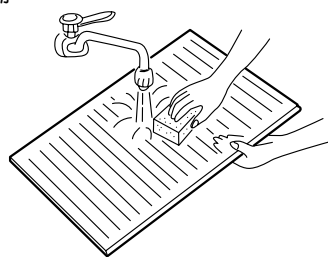

### 氷温室

- 氷温ケース

### 野菜室

- 野菜ケース
- スライドケース

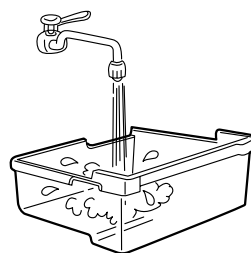

### 冷凍室

- アイスケース
- 防音マット
- ストックケース
- ストックケース用仕切り
- アイススコップ

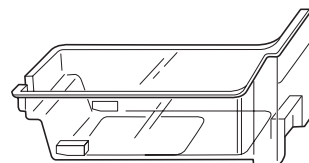

※ストックケース(ステンレス付)は水洗いしないでください。(P.21 ページ)

## ドアパッキング

汚れやすいところなので、よく拭き取る。

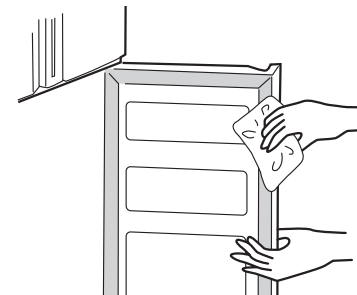

## 汁受け部

汁が溜まったら拭き取る。

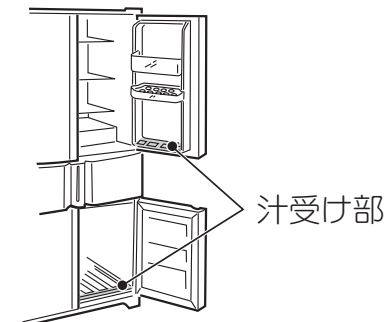

## 冷蔵庫の背面・床

1 脚カバーを手前に引っ張ってはずす。取り付けは正面から押し込む。(P.9 ページ)

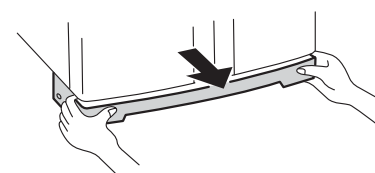

2 調節脚を回し、床から浮かせ、冷蔵庫を引き出す。傷の付きやすい床では保護用の板などを敷く。

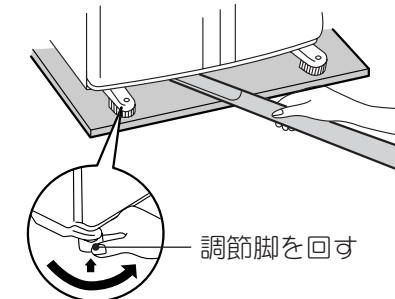

3 背面・壁・床の汚れを拭き取る。

- 背面はホコリがたまったり、空気の対流により細かいホコリが付着して黒く汚れやすいところです。

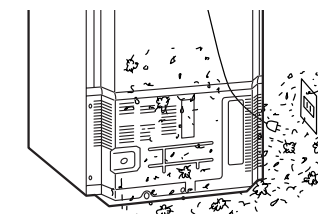

## 庫内灯交換

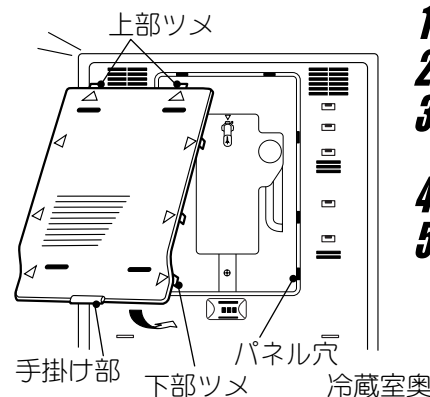

- 1 電源プラグを抜く。
- 2 高さかわるん棚を取りはずす。
- 3 ランプカバー下側の左右手掛け部に指をかけて手前に引き、ランプカバーをはずす。
- 4 庫内灯を交換する。庫内灯はしっかりねじ込む。
- 5 庫内灯交換後、ランプカバーの手掛け部を持って上部ツメをパネル穴に下側から差し込み、そのまま下部ツメをはめ込む。最後に全ての△印部を押し、残りのツメをはめ込んでしっかり装着する。

### 庫内灯のご注文

- 形名をご指定のうえ、お買い上げの販売店でお求めください。
- 市販のランプは絶対に使用しないでください。冷媒が庫内に漏れた場合、引火して爆発する恐れがあります。

庫内灯  
部品番号 R-S36NV016

## 警告

■ 庫内灯はゆるみなくしっかりねじ込んでください。冷媒が庫内に漏れた場合、引火して爆発する恐れがあります。

### お願い

- 次のものは使わないでください。
  - ・ 台所用洗剤の「家庭用品品質表示法に基づく表示」の「液性」欄に、アルカリ性または弱アルカリ性と記載されている洗剤。(プラスチック部品が割れたりプラスチック表面を黄変させることがあります。)
  - ・ みぎき粉・粉せっけん・石油・熱湯・たわし・酸・ベンジン・シンナー・アルコール・漂白剤など。(塗装面やステンレス表面、プラスチックなどを傷めたり変色させることがあります。)
- 食用油が付いたときは、必ず拭き取ってください。(プラスチックが割れる恐れがあります。)
- 化学ぞうきんをご使用の際は、その注意書きに従ってください。
- 食品などの汁が扉表面に付いた場合は、すぐに拭き取ってください。

### お知らせ

- この冷蔵庫は、蒸発皿のお手入れは不要です。



# こんなときには

## こんなときには…

テレビ・ラジオなどに雑音が入ったり、映像が乱れたりする

この冷蔵庫は圧縮機をPAM制御しているため、ごく微小なノイズが発生しています。テレビ・ラジオ・インターホンなどの機器から離して据え付けてください。電源はアンテナ線などから離れたところからとり、単独でアースをすることをおすすめします。

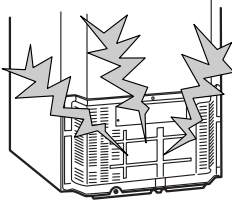

「製氷おそうじ」をしたのに水が出てこない

自動製氷機を「製氷停止」にしていたときは、給水経路が凍結し、水が出ないことがあります。「自動製氷」に設定し、30分経過してから「製氷おそうじ」の操作をしてください。  
●25ページの「製氷しない」の内容も、確認してください。

塗装面に傷がついたときは

放っておくと、さびや塗装のハガレなどが発生しますので、早めに処置してください。  
【簡単な処置方法】 ※さびは紙やすりなどで落としてから  
○ 小さな傷はテープをはる。  
○ 大きな傷は、防水性の壁紙をはる。

停電したときは

扉の開閉を減らし、新たな食品の保存はさけてください。

長期間使わないときは

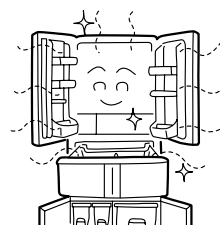

電源プラグを抜いてから庫内や自動製氷機のおそうじをし、2~3日間扉を開けて乾燥させてください。  
( 24、25、30、31 ページ )

●特に給水タンク内の浄水フィルターは、よく乾燥させてください。

庫内の食品温度をはかるには



●冷蔵庫用温度計をご利用ください。温度変化の著しい庫内の空気温度ではなく、食品に近い温度が測れます。  
冷蔵庫用温度計 部品番号R-624FB023  
詳しくは販売店にご相談ください。

●一般のアルコール温度計で測る場合は、冷蔵庫中段の棚の中央に約100mlの水を入れた容器を置き、感温部を水中に3時間程度浸しておきますと、食品に近い温度が得られます。

霜取りは

冷却器に付いた霜は自動的に解けます。解けた水は蒸発皿にたまり、自動的に蒸発します。霜取り操作は不要です。  
●JIS(日本工業規格)では霜取り中および霜取り終了後の冷凍負荷温度(食品温度)の上昇が5℃以下と規定されています。

# 移動・運搬のしかた

## 移動・運搬のまえに

### 注意

■ 冷蔵庫を移動・運搬するときは、通路に防護シートなどを敷いてから行ってください。

冷蔵庫内部の蒸発皿(外部から見えません)に水が残っていると、移動・運搬時に水が床面にこぼれることがあります。

- 1 庫内の食品を取り出す。
- 2 自動製氷機の水を抜く。
- 3 電源プラグを抜き、アース線ははずす。
- 4 調節脚を上げる。( 9 ページ )

### 自動製氷機の水抜き

- ① アイスクエースの底に、きれいなタオルを敷きセットする。
- ② 給水タンクをはずし、独立アイスルーム・冷凍室の扉を閉める。
- ③ 庫内操作パネルの製氷停止ボタンを“約5秒”押しつづける。
- ④ 約3分後にアラームが止まったらアイスクエースにたまった氷や水をタオルと共に取り除く。

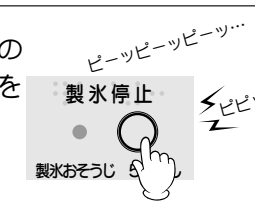
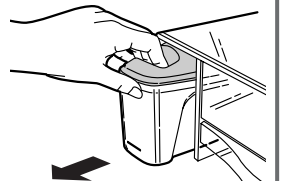

## 移動・運搬のとき

### 警告

■ 背面・側面などをぶついたり傷つけたりしない

壁内の配管から冷媒が漏れ出すと、火災・爆発の原因となります。

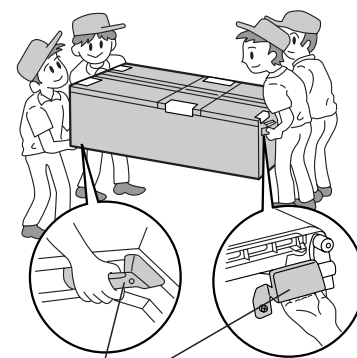

取っ手(手かけ部)を持つ。



- 扉が開かないように、テープでしっかり固定してください。冷蔵室扉のハンドルには、テープの下に紙などをあてて、粘着剤がハンドルにつかないようにしてください。
- 安全上、必ず4人で運搬してください。
- イラストのように扉を上にして運搬してください。
- 引き出し式扉の取っ手を、運搬時に使わないでください。破損の原因になります。
- 車などで運搬の際は、横積みをしないでください。圧縮機の故障の原因になります。
- 取っ手(手かけ部)をクレーン等で吊らないでください。落下する恐れがあります。

# 故障かな?!と思ったら

## まず、次のことをお調べください。

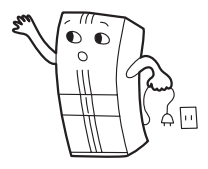
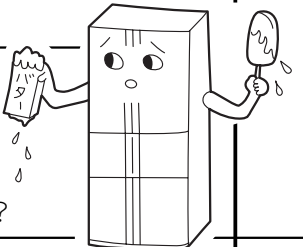
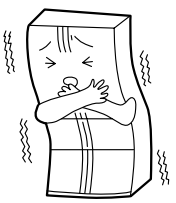
それでも具合の悪いときは、お買い上げの販売店にご連絡ください。(保証とアフターサービス... 39 ページ)

こんなとき	お調べください・こんな理由です	関連するページ
全く冷えない	<ul style="list-style-type: none"> <li>● 電源は供給されていますか？</li> <li>・電源プラグが抜けていませんか？</li> <li>・ヒューズやブレーカーなどが切れていませんか？</li> <li>・停電ではありませんか？</li> </ul> 	
よく冷えない	<ul style="list-style-type: none"> <li>● 正しく据え付けられているかをご確認ください。</li> <li>・冷蔵庫に、直射日光が当たっていませんか？</li> <li>・近くにガスレンジなど、発熱器具がありませんか？</li> <li>・冷蔵庫の周囲に充分すき間がありますか？</li> </ul>	8ページ
	<ul style="list-style-type: none"> <li>● 据え付け直後ではありませんか？ (冷えるまでに約4時間、夏場は半日以上かかることがあります。)</li> </ul>	10ページ
	<ul style="list-style-type: none"> <li>● 温度調節が、「弱」になっていませんか？ 温度調節を「中」または「強」にしてください。</li> </ul>	13ページ
	<ul style="list-style-type: none"> <li>● 冷蔵庫の中を確認してください。</li> <li>・食品をつめすぎいませんか？</li> <li>・熱いものを入れていませんか？</li> <li>・食品などで冷気の吹き出し口をふさいでいませんか？</li> </ul> 	
	<ul style="list-style-type: none"> <li>● 扉をひんばんに開けていませんか？</li> <li>● 扉が食品に当たって半開きになっていませんか？</li> <li>● ドアパッキングと本体の間にビニール袋などがはさまっていたり、すき間があいていたりしていませんか？</li> </ul>	18~22ページ
	<ul style="list-style-type: none"> <li>● 夏場特に暑い時期ではありませんか？ 温度調節を「強」にしてください。 (周囲の温度が高いときは冷却力が低下し、アイスクリームが柔らかくなったり、ドアポケットの温度が高くなる場合があります。)</li> </ul>	13ページ
	<ul style="list-style-type: none"> <li>● 庫内操作パネルの「製氷停止ランプ」が点滅していませんか？</li> </ul>	36ページ
冷蔵室・野菜室の食品が凍る	<ul style="list-style-type: none"> <li>● 温度調節が「強」になっていませんか？ 冷蔵室温度調節を「中」にしてください。「強」のときは食品や給水タンクの水が凍りやすくなります。</li> <li>● 周囲の温度が5℃以下になっていませんか？ 給水タンクの水が凍ることがあります。冷蔵室温度調節を「弱」にすると凍りにくくなります。</li> </ul> 	13ページ
	<ul style="list-style-type: none"> <li>● 水分の多い食品を冷蔵室の棚の奥や氷温室に入れていませんか？ 冷気の吹き出し口に近くと凍ることがあります。</li> <li>● 野菜室はケースの周りから間接的に冷却しているので、ケースの温度が低くなっています。発泡スチロールのトレイなどを敷くと、凍結が防げます。</li> </ul>	

こんなとき	お調べください・こんな理由です	関連するページ
露が付く (霜が付く)	<ul style="list-style-type: none"> <li>● 乾いた布でふき取ってください。また、以下のことをお調べください。</li> <li>・扉はしっかり閉まっていますか？</li> <li>・湿度が高くありませんか？</li> <li>・扉を長く開けていたり、開閉回数が多くありませんか？</li> </ul> 	18, 19, 21 ページ
	<ul style="list-style-type: none"> <li>● 野菜の乾燥を防ぎ、長持ちさせるために室内を高湿度に保っているためです。</li> </ul>	20ページ
	<ul style="list-style-type: none"> <li>● 湿度が高くなると外側やドアパッキング、扉に露がつくことがあります。また、扉を開閉したあと、冷気により扉表面がくもることがありますが、異常ではありません。乾いた布でふき取ってください。</li> <li>● 冷凍室温度調節を「弱」にすると、露がつきにくくなります。</li> </ul>	
	<ul style="list-style-type: none"> <li>● 乾いた布でふき取ってください。また、以下のことをお調べください。</li> <li>・扉が食品に当たって半開きになっていませんか？</li> <li>・冷水ボトルなどの水がこぼれていませんか？</li> </ul>	20~25ページ
庫内や床に水がたまる	<ul style="list-style-type: none"> <li>● 庫内の熱を放熱パイプで庫外に逃がしているためです。 使いはじめや夏場は50~60℃になることもありますが、安全上・性能上は問題ありません。</li> </ul>	8, 11ページ
冷蔵庫の表面が熱くなり、足元から暖い風が出る	<ul style="list-style-type: none"> <li>● 庫内の熱を放熱パイプで庫外に逃がしているためです。 使いはじめや夏場は50~60℃になることもありますが、安全上・性能上は問題ありません。</li> </ul>	8, 11ページ
庫内のおいが気になる	<ul style="list-style-type: none"> <li>● においの強い食品をラップしないで入れていませんか？ 脱臭機能は全てのにおい成分を取り除くことはできません。</li> </ul>	
扉を閉めると他の扉が開く	<ul style="list-style-type: none"> <li>● 各室は冷気通路でつながっているため、扉を閉める風圧で他の扉が一瞬開くことがあります。</li> </ul> 	
扉を閉めた直後開けようとすると扉が重く感じる	<ul style="list-style-type: none"> <li>● 庫内に入った空気が急に冷やされて、圧力が一時的に低くなるためです。</li> </ul>	
製氷しない氷がおかしい	<ul style="list-style-type: none"> <li>● 25ページの「こんなときには(自動製氷機)」をご覧ください。</li> </ul>	25ページ
本体に触れると“ピシッ”とわずかに電気を感じる	<ul style="list-style-type: none"> <li>● 電気回路上、アース(接地)に対して電気容量を生じる場合がありますが、故障ではありません。気になる場合は、アース(接地)をおすすめします。</li> </ul>	9ページ

故障かな?!と思ったら

お困りのとき

# 故障かな?!と思ったら

こんなとき	お調べください	関連するページ
音がうるさい 何か音がする	<ul style="list-style-type: none"> <li>● 床がしっかりしていますか?</li> <li>● 据え付けに「がたつき」はありませんか?</li> <li>● 冷蔵庫の周囲にものが落ちていませんか?</li> <li>● 背面が壁などに当たっていませんか?</li> <li>● 脚カバーがはずれていませんか?</li> </ul> 	8ページ 9ページ
このような音は故障ではありません	ときどき運転音が大きくなる	<ul style="list-style-type: none"> <li>● 据え付け後、庫内が冷えるまでは大きな力で運転するので、音が大きくなります。</li> <li>● この冷蔵庫はPAM制御圧縮機を搭載しています。扉開閉が多いときや周囲の温度が高いとき、また霜取り後は高速運転に切り替わるので、音が大きくなります。</li> </ul>
	水の流れるような音 (チョロチョロ) 衝突するような音 (コツコツ) 沸騰するような音 (ポコポコ) 肉を焼くような音 (ジュー)	<ul style="list-style-type: none"> <li>● 冷却のための液 (冷媒) が流れる音や、除霜時の水の流れる音、蒸発する音です。圧縮機の停止中にも聞こえることがあります。</li> </ul>
	何か引っかかるような音 (コツコツコツ) うるような音 (ブーン)	<ul style="list-style-type: none"> <li>● 庫内の温度を制御するモーター等の運転音です。</li> </ul>
	ギューン、ガラガラ、ゴボゴボ	<ul style="list-style-type: none"> <li>● 自動製氷機が融氷や給水をする音です。給水タンクが空のときにも運転をしています。</li> </ul>
	きしむような音 (ピシッ) (扉を開けたとき庫内から聞こえる)	<ul style="list-style-type: none"> <li>● 温度変化によりプラスチック部品がきしむ音です。</li> </ul>
	扉を閉めた直後の (シュッ) という音	<ul style="list-style-type: none"> <li>● 庫内に入った空気が急に冷やされて、圧力が一時的に低くなるために出る音です。</li> </ul>
冷蔵庫扉を閉めた直後のファンの回転音	<ul style="list-style-type: none"> <li>● 扉を開けた時の庫内の温度上昇を素早く回復させるために、扉を閉めた直後に「オートクール」をしている音です。(停止のしかたは)</li> </ul>	

● 「オートクール」は、次の操作でやめることができます。元に戻す場合は、同じ操作を繰り返します。

1. 庫内操作パネルのおさえめボタンを“約3秒”押す。



ランプ点灯

2. おさえめボタンを押しランプを消す。



ランプ消灯

庫内操作パネルの「製氷停止ランプ」が点滅している	故障をお知らせしています。			23,24ページ  21ページ
	<ul style="list-style-type: none"> <li>● 「製氷停止ランプ」が点滅しているときは、自動製氷機・温度制御または、霜取り装置などに異常があることをお知らせしています。お買い上げの販売店にご相談ください。</li> <li>● ただし下表の点滅パターンの場合は、故障でなくても表示する場合があります。ご相談の前に、下表の内容をご確認ください。点滅が消えれば正常です。</li> </ul>			
	点滅パターン	考えられる原因	ご確認ください	
	3回点滅	● 製氷皿や貯氷量検知レバーに、食品などが当たっている可能性があります。	● 独立アイスルームを空にして、「製氷おそうじ」を実施してください。	
3秒点灯後1回点滅	● 冷凍室扉が、食品などに当たって半開きになっている可能性があります。	● 冷凍室扉がきちんと閉まることを確認し、冷凍室内が充分冷えるまでお待ちください。		
3秒点灯後2回点滅	● 冷蔵室扉が、食品などに当たって半開きになっている可能性があります。	● 冷蔵室扉がきちんと閉まることを確認し、冷蔵室内が充分冷えるまでお待ちください。		

# 仕様

仕 様		部品	
形 名	R-SF44VSK	冷蔵室	
種 類	冷凍冷蔵庫	野菜室	
定格内容積	435L	高さかわるん棚…2	野菜ケース …1
	冷蔵室	ひっくり返るん棚…1	スライドケース…1
	野菜室	固定棚 …1	冷凍室
	フリーザー	氷温ケース …1	アイスケース …2
外形寸法	幅740mm×奥行635mm×高さ1798mm	卵ケース …1	ストックケース(上)…1 (ステンレストレイ付)
定格電圧	100V	高さかわるポケット…2	ストックケース(中)…2
定格周波数	50/60Hz 共用	ポケット(上) …1	ストックケース(下)…2
電動機の定格	50Hz 130W	ポケット(下) …1	ストックケース(下)…2
消費電力	60Hz 130W	ターンポケット…1	アイススcoop…1
電熱装置の定格消費電力	50Hz 190W (霜取り時)	ダブルポケット(右)…1	防音マット …2
年間消費電力量	60Hz 190W (霜取り時)	ダブルポケット(左)…1	ストックケース用仕切り…2
	冷蔵室扉内側の品質表示ラベルに表示してあります。		
質量	86kg	給水タンク …1	脚カバー …1

● 「定格内容積」は、日本工業規格(JIS C9801)に基づき、庫内部品のうち冷やす機能に影響がなく、工具無しにはずせる棚やケース等を、はずした状態で算出したものです。「定格内容積」には、「食品収納スペース」と「冷氣循環スペース」を含みます。

● < >内は、「食品収納スペースの目安」です。引き出し式貯蔵室(野菜室)の場合、「定格内容積」と併せ「食品収納スペースの目安」を表示しています。

● 霜取りは1日1~2回程度、1回の霜取り時間は20~30分程度です。

故障かな?!と思ったら

仕様

お困りのとき

アフターサービス

# ノンフロン冷蔵庫について/冷凍室の性能/収納できる食品の重さ

## ノンフロン冷蔵庫について

- この冷蔵庫には冷媒及び断熱材にフロンを使用せず、炭化水素(ノンフロン)を使用しています。炭化水素はオゾン層を破壊せず地球温暖化への影響も非常に少ない地球環境に配慮した物質です。
- ノンフロン冷媒は可燃性です。冷媒は冷媒回路に密封されており、通常のご使用で漏れ出すことはありませんが、万が一、冷媒回路を傷つけてしまった場合は、火気・電気製品の使用を避け、窓をあけて換気してください。その後、販売店または修理受付窓口0120-3121-68にご連絡ください。

## 冷凍室の性能

この冷蔵庫の冷凍室の性能は **\*\*\*\*** (フォースター) です。冷凍室の性能は、日本工業規格(JIS C9801)に定められた方法で試験したときの、冷凍負荷温度(食品温度)によって表示しています。

記号	<b>****</b> フォースター
冷凍負荷温度(食品温度)	-18℃以下
市販冷凍食品の貯蔵期間の目安	約3か月

■市販冷凍食品の貯蔵期間  
冷凍食品の貯蔵期間は、食品の種類・店頭での貯蔵状態・冷蔵庫の使用条件などによって異なりますので、一応の目安としてご覧ください。

- JISの試験方法は次の通りです。
- 冷蔵室の温度が0℃以下とならない範囲で、最も低い温度になるよう温度調節をして、試験を行います。(P.13 ページ)
- 冷蔵庫の据え付け場所の温度は、15～30℃の範囲を基準としています。
- 冷凍室定格内容積100L当り4.5kg以上の食品を24時間以内で-18℃以下に凍結できる性能の冷凍室を、フォースター室としています。

## 収納できる食品の重さ

棚やケースに収納できる食品の重さは次の通りです。

冷蔵室	高さかわるん棚	…19kg	冷凍室	アイスケース	… 2kg
	ひっくり返るん棚	… 8kg		ストックケース(上)	… 5kg
	固定棚	… 8kg		ストックケース(中)	… 6kg
	氷温ケース上	…15kg		ストックケース(下)	…6.5kg
	氷温ケース	… 7kg			
野菜室	スライドケース	… 2kg			
	野菜ケース	…15kg			

# 保証とアフターサービス

(必ずお読みください)

### 保証書(別添)

保証書は、必ず「お買い上げ日・販売店名」などの記入をお確かめのうえ、販売店から受け取っていただき、内容をよくお読みのあと、大切に保管してください。なお、食品の補償など、商品修理以外の責はご容赦ください。

### 保証期間

お買い上げの日から1年間です。(ただし、冷凍サイクル・庫内冷却器用ファンおよびファンモーターは、5年間です。) なお、保証期間中でも有料になることがありますので、保証書をよくお読みください。

### 補修用性能部品の保有期間

冷蔵庫の補修用性能部品の保有期間は、製造打ち切り後9年です。補修用性能部品とは、その製品の機能を維持するために必要な部品です。

### 転居されるときは

ご転居により、お買い上げの販売店のアフターサービスを受けられなくなる場合は、前もって販売店にご相談ください。ご転居先での日立の家電取扱店を紹介させていただきます。

### ご不明な点や修理に関するご相談は

修理に関するご相談ならびにご不明な点は、お買い上げの販売店またはTEL 0120-3121-68にお問い合わせください。

### 修理を依頼される場合は(出張修理)

30～32ページにしたがって調べていただき、なお異常があるときは、必ず電源プラグを抜いてから、お買い上げの販売店にご連絡ください。

- ご連絡していただきたい内容  
アフターサービスをお申し付けいただくときは、下のことをお知らせください。

品名	日立冷凍冷蔵庫
形式	R-SF44VSK
お買い上げ日	年 月 日
故障の状況	できるだけ具体的に
ご住所	付近の目印なども併せてお知らせください。
お名前	
電話番号	( ) -
訪問希望日	

※形式は保証書にも記載されています。

- 保証期間中は  
修理に際しましては保証書をご提示ください。保証書の規定に従って、販売店が修理させていただきます。
- 保証期間が過ぎているときは  
修理すれば使用できる場合には、ご希望により修理させていただきます。
- 修理料金のしくみ  
修理料金 = 技術料 + 部品代 + 出張料  
などで構成されています。

**技術料** 故障した製品を正常に修復するための料金です。技術者の人件費、技術教育費、測定機器など設備費、一般管理費などが含まれます。

**部品代** 修理に使用した部品代金です。その他修理に付帯する部材などを含む場合もあります。

**出張料** 商品のある場所へ技術者を派遣する場合の費用です。別途、駐車料金をいただく場合があります。