

# 上手に節電するために

ご家庭でたくさん電気を使う冷蔵庫。こんなことにもご注意を。

冷やしすぎ

うっかり半ドア

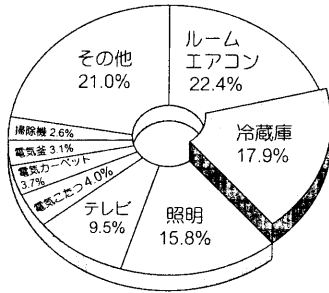

1年間に家庭で使う電力の内訳  
(資源エネルギー庁平成8年推定実績)

ドアの開けすぎ

熱い食品やお茶を  
冷まさず冷蔵

## 愛情点検



■長年ご使用の冷蔵庫の点検を！

こんな現象はありませんか

- 電源コード、プラグが異常に熱い。
- 電源コードに深い傷や歪みがある。
- 焦げ臭いにおいがする。
- 冷蔵庫床面にいつも水がたまっている。
- ビリビリと電気を感ずる。
- その他の異常や故障がある。

故障や事故防止のため、コンセントから電源プラグをはずして、必ず販売店に点検・修理をご相談ください。費用など詳しいことは販売店にご相談ください。

## お客様メモ

購入年月日・購入店名を記入しておいてください。サービスを依頼されるときに便利です。

形名 \_\_\_\_\_

購入店名 \_\_\_\_\_

電話 ( ) \_\_\_\_\_

購入年月日 \_\_\_\_\_ 年 \_\_\_\_\_ 月 \_\_\_\_\_ 日

株式会社 日立製作所

〒105-8430 東京都港区西新橋2-15-12 電話(03)3502-2111

TSK Printing R-S50PAM Ⓐ

日立冷凍冷蔵庫

取扱説明書

HITACHI

形名

R-S50PAM形

R-S50PAM形



この取扱説明書をよくお読みになり、正しくお使いください。特に「安全上のご注意」は、ご使用前に必ずお読みください。

取扱説明書は保証書・ご相談窓口一覧表と共に大切に保管してください。

R-S50PAM



# 特長

■PAM制御でハイパワー運転と省エネ運転を実現しました。

## おいしい冷蔵室

すみずみまで使えて、びったり収まる、おいしい冷蔵室。

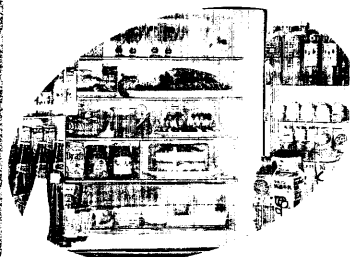

## 段違いまんなか野菜室

整理しやすく、取り出しやすい、段違いまんなか野菜室。

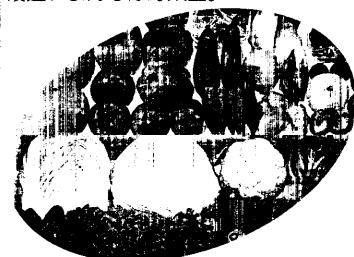

## 氷ルーム (自動製氷機)

給水タンクに水を入れ、冷蔵室にセットするだけ。おいしい氷をたっぷりストック。

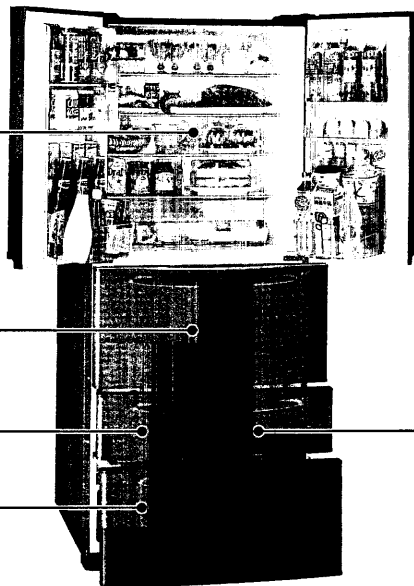

●製品は改良のため、写真と相違することがあります。

## PAM急冷凍冷凍室

たっぷり入って、きちんと整理。引き出す内蔵2段式冷凍室(フリーザー)。



## PAM制御でハイパワー運転と省エネ運転

### おいそぎ (急冷凍/急速製氷)

- 強力なパワーでおいしく急冷凍。
- 強力なパワーで製氷がさらにスピードアップ。

### おさえめ

- 圧縮機回転数の上昇を抑えるなどにより、省エネ運転します。

## 半ドアアラーム

ドアの閉め忘れを音でお知らせします。

- 冷蔵室、野菜室、切替室、冷凍室、氷ルームのいずれかのドアが、1分以上(おさえめ運転時は30秒以上)開いていると“ピーピー”とアラームが鳴り続けて冷気が逃げるのをお知らせします。(ドアの開き方が小さいときは鳴りません) ドアを閉めると止まります。
- 半ドアアラームを止めたいとき

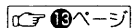

## 脱臭

マンガンチッドガイヤナにおいを分解。庫内の空気をクリーンに保ちます。効果は半永久的で交換不要です。

## 切替室

くらしに合わせて食品を貯蔵、氷温・パースャル・冷凍(弱・中・強)に切り替えることができます。

# もくじ

|                    |   |
|--------------------|---|
| 安全上のご注意(必ずお守りください) | 4 |
| こんなときは(停電のときなど)    | 6 |
| 据え付けのしかた           | 8 |

|       |    |
|-------|----|
| 使いはじめ | 10 |
|-------|----|

|       |    |
|-------|----|
| 温度調節  | 12 |
| 冷蔵室   | 14 |
| 野菜室   | 16 |
| 切替室   | 18 |
| 冷凍室   | 20 |
| 氷ルーム  | 22 |
| 自動製氷機 | 23 |

|                 |    |
|-----------------|----|
| 部品のはずしかた・取り付けかた | 25 |
| お手入れのしかた        | 26 |

|                     |    |
|---------------------|----|
| 移動・運搬のしかた           | 30 |
| 仕様/消費電力量について/冷凍室の性能 | 31 |
| 故障かな?と思ったら          | 32 |
| 保証とアフターサービス         | 34 |

|                    |    |
|--------------------|----|
| 活用ガイド(食品貯蔵期間の目安など) | 35 |
|--------------------|----|

安全のため

使いはじめ

ご使用方法

お手入れ

ご注意と点検

活用ガイド

3



# 安全上のご注意

必ずお守りください。

お使いになる人や他の人への危害、財産への損害を未然に防止するため、必ずお守りいただくことを、次のように説明しています。

■表示内容を無視して誤った使い方をしたときに生じる危害や損害の程度を、次の表示で区分し、説明しています。

**警告** この表示の欄は、「死亡または重傷などを負う可能性が想定される」内容です。

**注意** この表示の欄は、「傷害を負う可能性または物的損害のみが発生する可能性が想定される」内容です。

■お守りいただく内容の種類を、次の絵表示で区分し、説明しています。(下記は絵表示の一例です)

このような絵表示は、してはいけない「禁止」内容です。

このような絵表示は、必ず実行していただく「強制」内容です。

## 警告

■コンセントや配線器具の定格を超える使い方や交流100V以外での使用はしない。



他の器具と併用すると、分岐コンセントが異常発熱して発火することがあります。

●定格15A以上のコンセントを単独で使用してください。

■電源コード・電源プラグを破損するようなことはしない

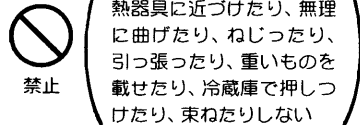

傷んだまま使用すると、感電・ショート・火災の原因になります。  
●電源コードや電源プラグの修理は販売店にご相談ください。

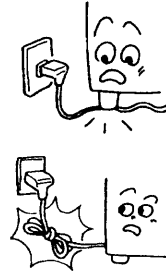

■ぬれた手で、電源プラグの抜き差しはしない

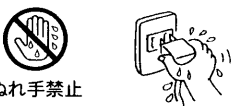

感電の原因になります。

■電源プラグは根元まで確実に差し込む

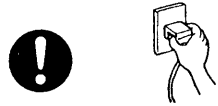

差し込みが不完全ですと、感電や発熱による火災の原因になります。  
●傷んだ電源プラグ、ゆるんだコンセントは使用しないでください。

■電源プラグはコードが下向きになるよう差し込む

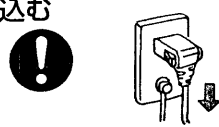

逆に差し込むとコードに無理がかかり、ショート・過熱し、感電・発火の原因になります。

## 警告

■電源プラグのほこりは定期的に取り取る



電源プラグにほこりなどがたまると、湿気などで絶縁不良となり、火災の原因になります。  
●電源プラグを抜き、乾いた布でふいてください。

■自動製氷機の機械部には手を触れない

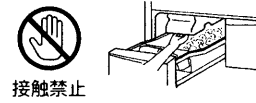

製氷皿が回転したときけがをすることがあります。

■冷蔵庫の上にもものを置かない



ドアの開閉などで落下し、けがをすることがあります。

■冷蔵庫の上に水を入れた容器を置かない



こぼれた水で電気部品の絶縁が悪くなり漏電し、火災・感電の恐れがあります。

■本体や庫内に水をかけない



電気絶縁が低下し、感電・火災の恐れがあります。

■可燃性スプレーを近くで使わない

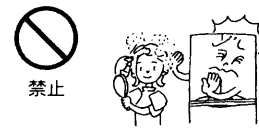

ドアスイッチなどの電気接点の火花で引火する危険があります

■引火しやすいものは入れない



ベンジン、エーテル、LPガス、シンナー、接着剤などは引火爆発する危険があります。

■薬品や学術資料を保存しない



厳しい管理が必要なものは、家庭用冷蔵庫で保存できません。

■ドアにぶら下がったり、引き出しドアに乗ったりしない



倒れたり、手をはさんだりして、けがをすることがあります。

■湿気が多いところや水のかかるところには据え付けない



電気絶縁が悪くなり、感電や火災の原因になります。

■分解・修理・改造は絶対にしない



発火したり、異常動作してけがをすることがあります。  
●分解・修理が必要なときは、販売店へご相談ください。

■アース(接地)を確実にやる



故障などによる漏電により、感電する恐れがあります。  
●アース工事は、必ず販売店に依頼してください。(P.9 ページ)

安全のため 安全上のご注意



# 安全上のご注意(つづき)

必ずお守りください。

## 警告

■地震などによる転倒防止の処置をする



転倒し、けがの原因になります。  
(㊦㉙㉚ページ)

■可燃性ガスが漏れているときは、冷蔵庫に触れず窓を開けて換気する



ドアスイッチなどの、電気接点の火花で引火爆発し、火災や、やけどの原因になります。

■庫内灯を交換するときは、必ず電源プラグを抜く



抜かずに作業すると感電やけがをする恐れがあります。(㊦㉙㉚ページ)

■製品の異常や故障のときは、電源プラグを抜き、運転を中止する

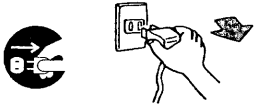

感電やけがをする恐れがあります。

■お手入れの際は、必ず電源プラグを抜く

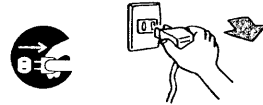

感電やけがをする恐れがあります。

■廃棄処分するときはドアパッキングをはずす



幼児が閉じこめられると危険です。  
●ドアパッキングは引っ張るとははずれます。

## 注意

■冷凍室、切替室にびん類を入れない

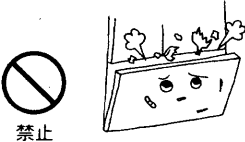

中身が凍って割れ、けがをする恐れがあります。

■冷凍室と「冷凍」設定の切替室の食品や容器を、ぬれた手で触れない



凍傷になる恐れがあります。  
(特に金属製のもの)

■最下段の引き出しドアを開けるときは、冷蔵庫に足を近づけすぎない

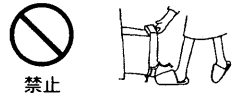

ドアを引き出したとき、足の甲などに当たり、けがをする恐れがあります。

## こんなときは(停電のときなど)

塗装面に傷がついたときは

放っておくと、さびが発生しますので、早めに処置してください。

### 【簡単な処置方法】

- 小さな傷はシールをはる。
- 大きな傷は、防水性のある壁紙をはる。(さびは紙やすりで落としてから)

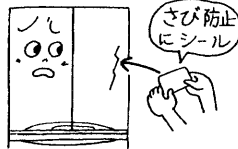

### 停電したときは

ドアの開閉を減らし、新たな食品の保存はさける。



### 長期間使わないときは

電源プラグを抜いてから庫内や自動製氷機(㊦㉙㉚ページ)を掃除し、2~3日間ドアを開けて乾燥させる。(カビ、ニオイの防止)

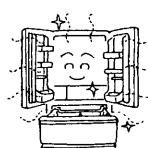

一度電源プラグを抜いた後、すぐに差し込んでも7分間は運転しません。

圧縮機にむりがかかり、故障の原因となるため7分間は運転しません。

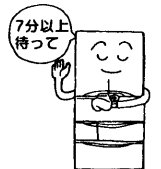

## 注意

■食品は棚より前に出さない



ビン類など引っ掛けて落下し、けがをすることがあります。

■ボトルポケット前には、底まで入らないビン類は入れない



大きなビン類などを無理に入れると、ドア開閉時に落下し、けがをすることがあります。

■におったり、変色した食品は食べない



腐敗により、病気の原因になることがあります。

■冷蔵庫底面に手を入れない

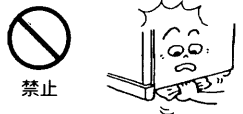

清掃するとき、底面に手を入れると鉄板で手を切る恐れがあります。

■傷付きやすい床の上では、冷蔵庫下部の移動車輪は使用しない



移動車輪により床材を傷付けることがあります。  
●傷付きやすい床では保護用の板などを敷いてください。

■2つ以上のドアを開くときは、他の人が冷蔵庫に触れているときは、ドアで指をはさまないか確かめる

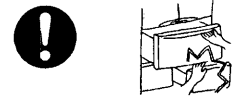

ドアとドアのすきまに指をはさみ、けがをする恐れがあります。

■引き出し式のドアは取っ手を押し、手で閉める



ドアの上面を持って閉めると、指をはさんでけがをすることがあります。

■運搬するときは、運搬用取っ手を持つ



手がすべってけがをする恐れがあります。  
(㊦㉙㉚ページ)



# 据え付けのしかた

ムダな電気代や  
騒音をおさえるために、  
正しく安全な据え付けを！

## 万一の地震にそなえて

- 背面の左右に冷蔵庫用転倒防止ベルトを掛け、先端を丈夫な壁や柱に固定してください。
- 別売品：部品番号 R-826CV-300  
標準価格 870円(税別)×2個使用  
(平成10年12月現在)

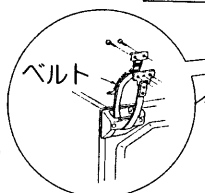

## 放熱スペースをあける

- 冷蔵庫の上にものを置かないでください。冷蔵庫は食品を冷やすため、周囲から熱を放出しています。図のように左右0.5cm、上部5cm以上すき間をあけてください。背面は壁に付けられます。振動音が出るときや壁材が変色するときは、壁から離してください。

## 熱気・直射日光の当たらないところ

- 冷却力の低下をおさえ、電気代のムダを防ぎます。

## 湿気が少なく、風通しのよいところ

- さびの発生をおさえ、電気代のムダを防ぎます。

## 床が丈夫で水平なところ

- 調節脚を下図のように矢印の方向に回して床に着け、安定させてください。不安定な据え付けは、転倒や騒音・振動の原因になります。
- 冷蔵庫底面の熱により変色する恐れのある、じゅうたんや畳、フローリング、塩化ビニール製の床材などの場合、または床が弱い場合は丈夫な木板を敷いてください。

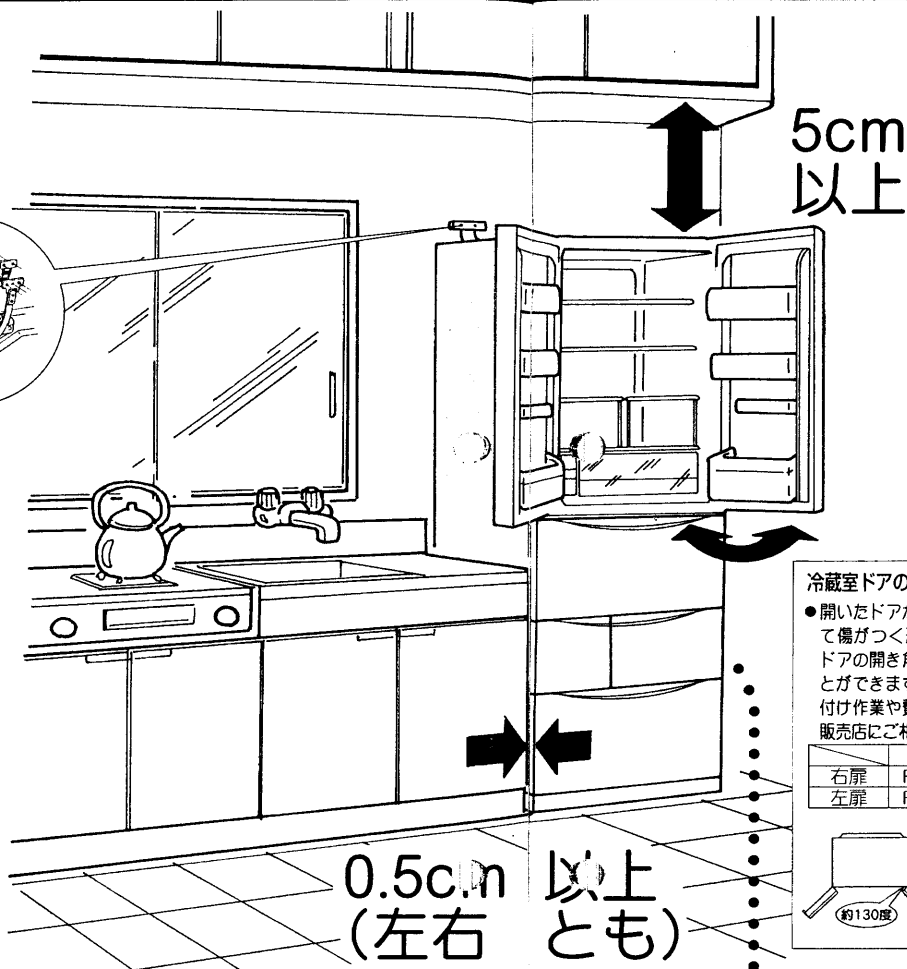

### 冷蔵室ドアの開き角度について

- 開いたドアが家具などに当たって傷がつく恐れがあるときは、ドアの開き角度を小さくすることができます。部品および取り付け作業や費用など、詳しくは販売店にご相談ください。

|    | 部品番号         |
|----|--------------|
| 右扉 | R-S50PAM-300 |
| 左扉 | R-S50PAM-301 |

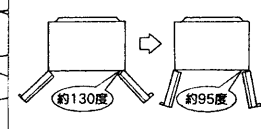

## 固定のしかた

(必ず調節脚を床につけ、水平に固定してください)

- 脚カバーの両端を持って手前に強く引いてははずす。
- 調節脚(左右)を矢印の方向に回して下げる。

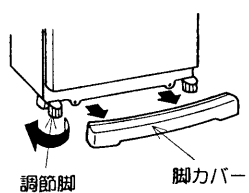

## 扉の平行調整は

- 左側が下がっている場合
- 右側が下がっている場合

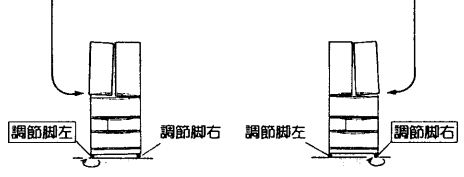

調節脚左を矢印の方向に回して調節してください。

調節脚右を矢印の方向に回して調節してください。

## アース(接地)について

万一の感電防止および雑音障害を防ぐために、アース(接地)することをおすすめします。なお、次のような場所に据え付ける場合は、必ずアースをしてください。

- 土間や洗いの床など水気のあるところ。
- 地下室など湿気のあるところ。
- その他水気や湿気のあるところ。

## アースのしかた

アース線を背面下部のアース取り付けねじ(●記号)と電源コンセントのアース端子に接続してください。

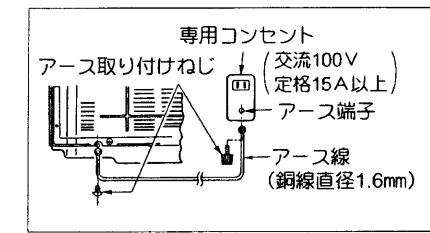

別売品：「アース線(2.5m)」  
部品番号 NW-60R6 52  
標準価格 300円(税別)  
(平成10年12月現在)

## アース端子がない場合

お買い上げの販売店にアース工事(D種接地工事・有料)を依頼してください。

## 接続してはいけないところ

- 水道管 (感電の危険)
- ガス管 (爆発の危険)
- 電話線や避雷針のアース (落雷のとき危険)

## ●漏電しゃ断器について

特に水気の多い場所(魚店、豆腐店など常時床面に水気のあるところ)に据え付ける場合アースの他に漏電しゃ断器の設置が義務づけられています。詳しくはお買い上げの販売店にご相談ください。

専用コンセント  
(交流100V  
定格15A以上)

## お願い

- 冷蔵庫の設置状況により、電話機・インターホン・ラジオ・テレビなどに雑音が入ったり、映像が乱れたりすることがあります。このようなときは、冷蔵庫の電源コードを他の機器から離したり、冷蔵庫からできるだけ離していただくか、冷蔵庫をアース(接地)することをおすすめします。冷蔵庫の影響を受ける距離は、電波や設置の状態により異なります。

安全のため  
据え付けのしかた



# 使いはじめ

●冷蔵庫は、「食品の鮮度をよくするもの」ではなく、あくまでも「食品が傷むことにある程度のブレーキをかけるもの」です。取扱説明書に従って正しく使用し、適切な食品管理を心がけてください。

## はじめに

1

**庫内を清掃する**  
しめらせた柔らかい布で。

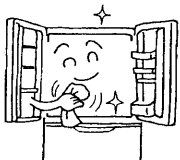

2

**専用コンセントに接続する**

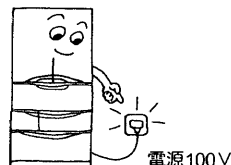

3

**じゅうぶん冷えてから食品を入れる**  
プラスチックのにおいは庫内が冷えるとなくなります。



## 上手な食品の入れかた

**すき間をあける**

詰め過ぎると、冷気の流れが悪くなります。

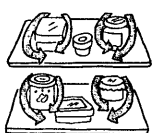

**食品は清潔に**

食品には、意外に多くの汚れが付いています。



**冷ましてから**

熱いものは、他の食品の温度を上げ、電気代のムダにもなります。



**冷気の吹き出し口をふさがない**  
冷気の流れが悪くなります。

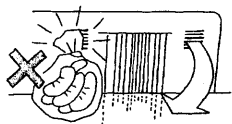

**密閉して**

ラップや密閉容器を利用すれば、乾燥やにおい移りを防げます。



**新たな食品を重ねない**  
冷えていた食品の温度が上がります。



## 自動霜取りについて (霜取り操作は不要です)

- 冷却器に付いた霜は自動的に溶けます。溶けた水は蒸発皿にたまり、自動的に蒸発します。
- JIS (日本工業規格) で霜取り中および霜取り終了後の冷凍負荷温度 (食品温度) の上昇が、5℃以下と規定されています。

## 食品の貯蔵場所

**冷蔵室 (上段)** (約4~6℃)

調理した食品やビン詰食品など

**冷蔵室 (中・下段)** (約3~5℃)

加工食品、みそや漬物など

**チルド・氷温切替室** (チルド約0~2℃  
氷温約0~-2℃)

チルド…練製品やヨーグルトなど  
氷温…肉や魚など

**野菜室** (約3~7℃)

野菜やくだものなど

**氷ルーム (自動製氷機)**

自動的に氷ができます

**冷凍室** (約-18~-20℃)

アイスクリームや冷凍食品など

**ポケット (上段・下段・小物)** (約6~8℃)

※ポケットの奥側の温度は高めです。

**ジャンボダブルポケット** (約4~6℃)

奥のポケットには、2リットルのペットボトルなど大ボトル類  
手前のポケットには、中小ボトル類

**切替室**

氷温、パージアル、冷凍 (弱・中・強) に切替えることができます。

07 10 ページ

●温度は、周囲温度30℃、各室温度調節を「中」にして、食品を入れずにドアを閉め、安定したときの目安です。

## 庫内の食品温度のはかり方

冷蔵庫は、JISに基づいて厳重な品質管理のもとで生産していますが、庫内の温度は冷蔵庫の据え付け状態や外気温、使用条件などにより変化します。しかし、庫内の食品は、8割前後が水分であるために比熱が大きく、その温度は空気のように大きく変化はしません。従って、一般の空気温度をはかる温度計では変化の少ない食品温度の測定ができません。そこで、空気温度の影響を受けにくく、食品に近い温度を示す<冷蔵庫用温度計>を発売しています。

ご購入の際は、お買い上げの販売店にご相談ください。なお、一般のアルコール温度計で庫内の食品相当温度をはかる場合は、冷蔵室中段の棚の中央に約100mlの水を入れた容器を置き、感温部を3時間ほど浸しておくと、食品に近い温度が得られます。

●冷蔵庫用温度計の測定値は、扉開閉頻度、外気温、設置場所、庫内の冷気対流、冷凍機の運転・停止などの影響を受けて変化しますので、冷蔵庫用温度計の取扱説明書をよく読んでお使いください。

# 温度調節

冷蔵庫・冷凍室は通常、『中』の位置でお使いください。

温度を変えたい場合はダイヤルを回し、お好みの位置に合わせてください。

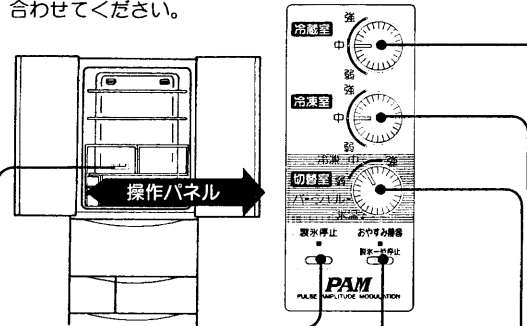

| 冷蔵庫               |       |                   |
|-------------------|-------|-------------------|
| 弱                 | 中     | 強                 |
| “中”より約1~2℃高くなります。 | 約3~6℃ | “中”より約1~2℃低くなります。 |

●ダイヤルを“強”または“弱”にしますと、チルド・氷温室の温度もそれに応じて低めまたは高めになります。

| 冷凍室               |           |                   |
|-------------------|-----------|-------------------|
| 弱                 | 中         | 強                 |
| “中”より約2~3℃高くなります。 | 約-18~-20℃ | “中”より約2~3℃低くなります。 |

| 切替室    |         |            |           |            |
|--------|---------|------------|-----------|------------|
| 水温     | パージアル   | 冷凍         |           |            |
| 約0~-2℃ | 約-3~-4℃ | 弱          | 中         | 強          |
|        |         | 中より約2~3℃高め | 約-18~-20℃ | 中より約2~3℃低め |

| チルド・氷温切替ツマミ |        |
|-------------|--------|
| チルド         | 氷温     |
| 約0~2℃       | 約0~-2℃ |

●切替は冷蔵庫奥のツマミをスライドして位置を合わせてください。

## おやすみ静音(製氷一時停止)スイッチ

- スイッチを押すと表示ランプが点灯して製氷を一時停止します。 使いかた ①②ページ
- 表示ランプが点滅しているとき(冷蔵庫の故障をお知らせ)しています ①③ページ
- 半ドアアラーム機能を止めたいとき

## 製氷停止スイッチ

- スイッチを押すと表示ランプが点灯して製氷を停止します。 使いかた ①②ページ

## お知らせ

- 自動製氷機動作中は、おやすみ静音、製氷停止スイッチを押しても受けつけない場合があります。扉を閉めて約30秒たってからスイッチを押してください。
- おやすみ静音、製氷停止スイッチを同時に押さないでください。同時に押した時は、電源プラグを抜き20秒以上経過してから差し込んでください。

## お願い 冷蔵庫、チルド・氷温切替室(チルドに設定の場合)、野菜室の食品が凍結する場合

- 冷蔵庫温度調節を“弱”にしてください。
- 冷蔵庫温度調節が“強”のときは、“中”に戻してください。
- 冬など、周囲温度が5℃以下のときは、各温度調節を“弱”にすると、凍りにくくなります。
- 野菜室の底面に葉もの類を寝かせて入れた場合、まれに凍結することがあります。食品包装用トレイなどを敷いて入れてください。(野菜室は容器の周りから間接的に冷却しており、容器底面の温度が低くなっているためです。)

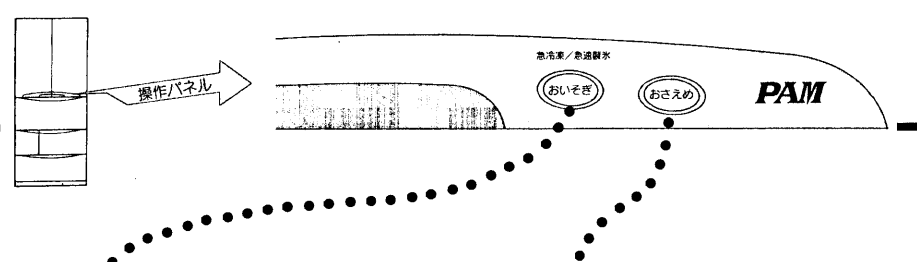

## ■おいそぎスイッチ(急冷凍/急速製氷)

## ■おさえめスイッチ

スイッチを押すとランプが点灯し運転モードに入ります。

- ホームフリージングや氷を早くほしいときにご利用ください。

詳しくは ①②ページ

## お知らせ

- 急速製氷は冷蔵庫の運転状態(霜取りや扉開閉)により長くなることがあります。
- おいそぎ運転時は、圧縮機が最大回転で運転するとともに庫内ファンの回転数もアップしますので運転音は少し大きくなります。

## お知らせ

- おさえめ運転中に、おいそぎスイッチを押しますとランプは両方点灯しますが、おいそぎ運転終了後、ランプは消灯し、おさえめ運転に切り換わります。
- おいそぎ運転中に、おさえめスイッチを押したときもランプは両方点灯しますが、おいそぎ運転終了後、おさえめ運転に切り換わります。
- ランプの明るさは、スイッチを押してから約10秒後に、少し暗くなります。

## ●省エネ運転をします。

圧縮機を低速回転で運転するとともに、霜取り制御等効率的に運転します。庫内の食品収納量が少ないとき、扉開閉のないお出かけ時に使うと便利です。おさえめ運転中に扉開閉など、特に庫内温度が上昇した時は自動的に通常運転をします。

2つのスイッチは“おいそぎ運転”を優先します。

## 故障をお知らせしています

おやすみ静音スイッチの表示ランプが点滅している場合は、自動製氷機、温度制御または霜取りに故障があります。とくに自動製氷機は食品などが製氷皿や貯水量検知レバーに当たり、製氷を停止することがありますのでつぎのようなことを確認してください。

- 貯水ケースに冷凍食、アイススコップ、製氷皿、アイスクリーム、蓄冷剤など氷以外のものが入っていませんか? (前)
- アイススコップは正しい位置にありますか? 貯水量検知レバー
- 以上のことを確認した後、製氷停止スイッチを2回押してください。
- その後約3時間経過して再び表示ランプが点滅したときは、お買い上げの販売店にご相談ください。



## 半ドアアラームを止めたいとき

- おやすみ静音(製氷一時停止スイッチ)を5秒以上押し続けてください。この場合、おやすみ静音機能が入りますので、機能を使わないときは、再度スイッチを押して表示ランプを消してください。
- 再び半ドアアラーム機能を使うときは、同じ操作をもう一度行います。
- 停電復帰した後は、半ドアアラームは鳴る状態に戻ります。

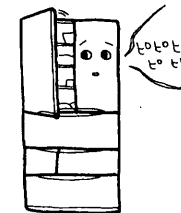





# 冷蔵庫

■すみずみまでたっぷり収納できる  
おいしい冷蔵庫

冷蔵庫

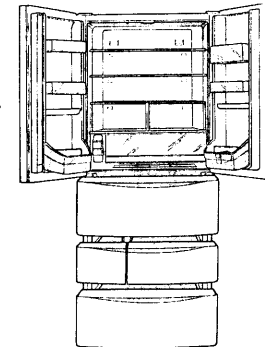

### ひっくり返る棚

●普通の棚として

●棚をひっくり返すと  
背の高い食品が入ります。

回転仕切り部

ターンポケット

うすいん棚

庫内灯

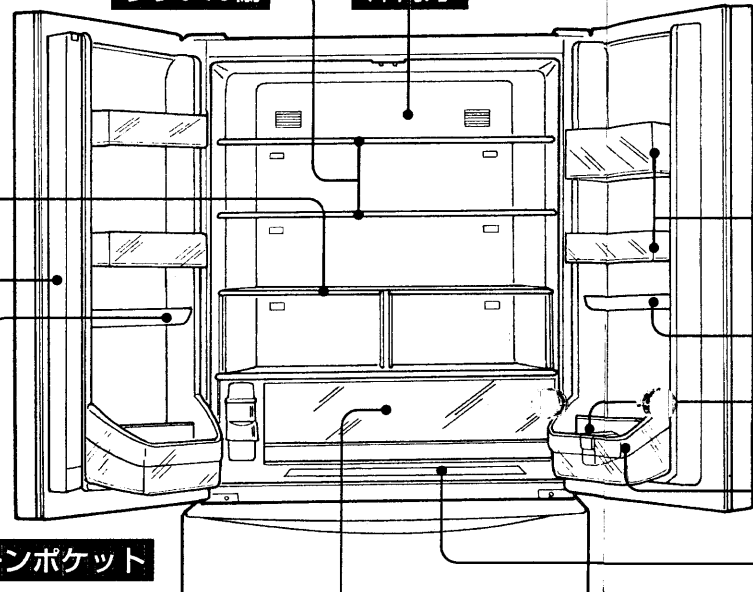

小物ポケット

チューブポケット

ジャンボ  
ダブルポケット

ポケット (上段・下段)

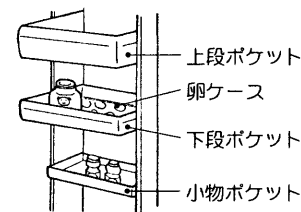

上段ポケット

卵ケース

下段ポケット

小物ポケット

下段ポケットの卵ケースを裏返しにすると、通常のポケットとして使えます。

チルド・氷温切替室 切替え方法は ⑫ ページ

**チルド** 豆腐やヨーグルトなどの食品のおいしさや鮮度を保つ、約1℃付近の温度帯です。



貯蔵する食品

市販のチルド食品

- シュウマイ ● ハンバーグ ● フライ類
- 生めん…など

その他の食品

- ヨーグルト ● チーズ ● 納豆 ● 漬物…など

**氷温** 魚介類や肉類の鮮度を長持ちさせる、約-1℃付近の温度帯です。

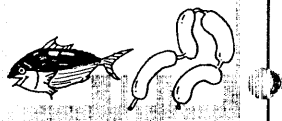

貯蔵する食品

生もの

- 肉類 ● 魚類 ● 貝類 ● さしみ…など

加工品

- ハム ● ソーセージ…など

市販の氷温食品

- 一夜漬け ● みそ漬…など

## ⚠️注意

- ポケットに不安定で倒れやすいビン類や缶類を立てて入れない

● 落下して、けがの原因になります。

- ジャンボダブルポケットにボトル類を無理に入れない

ドアの開閉でポケットがはずれたり、ボトル類が落下して、けがをすることがあります。

小物ポケット

バター、小物類の食品を整理して入れられます。

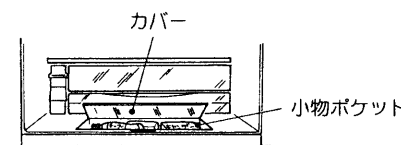

カバー

小物ポケット

## お願い

食品収納後、カバーをきちんと閉めてください。閉まっていないと、ドアの開閉でカバーが破損することがあります。

## お願い

- ドアを閉めるときは、チルド・氷温切替室のケースを押し込んだ状態で閉めてください。ケースを引き出した状態でドアを閉めるとケースや食品を破損することがあります。
- チルド・氷温切替室を氷温に設定時、豆腐、こんにゃく、ヨーグルトなど水分の多い食品をチルド・氷温切替室に入れしないでください。食品が凍結します。また、ケースには6kg以上のものを入れないでください。割れることがあります。
- うすいん棚上段の冷気吹き出し口付近に、凍結しやすい食品を入れないでください。食品が凍結することがあります。

## お願い 回転仕切り部

- 露付防止ヒーターが内蔵されており、熱く感じるがありますが、異常ではありません。また、回転仕切り部は、扉を開くとたたまれた状態になります。扉を閉めるときは、回転仕切り部を起さず、たたまれた状態のまま閉めてください。回転仕切り部を起こしたまま扉を閉めると、破損することがあります。

冷蔵庫  
ご使用方法





# 野菜室

■かがまず見渡し、サッと取れる、  
まんなか野菜室

野菜室

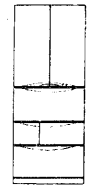

この野菜室は、低温に保つことで野菜が休眠状態となり、野菜の老化とビタミンCの低下となるエチレングスの発生を抑えます。

さらにシリカ湿度コントローラーのきめ細かな湿度調節によって、野菜の乾燥を抑えて、鮮度を長持ちさせます。



## 野菜ケース

- 野菜ケースに、18kg以上のものを入れないでください。ケースが変形したり、割れたりすることがあります。
- 野菜ケースに食品を入れるときは、スライド小物ケースの下面より上に食品が出ないようにしてください。食品やスライド小物ケースを破損することがあります。

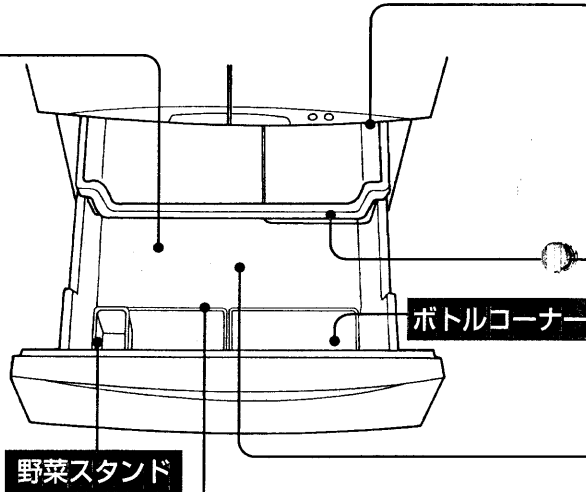
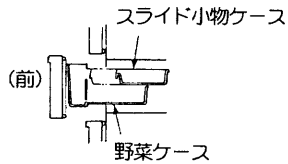

## 仕切りワイヤー

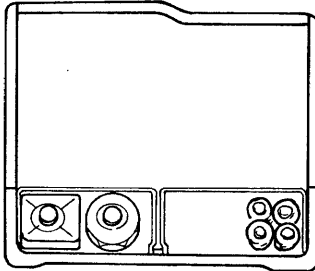

- 2Lのペットボトル、ビール大ビンや背の低い根菜類、葉菜類などの横倒れ防止に。

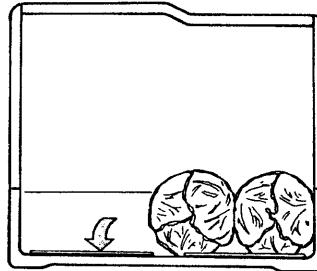

- 野菜類をたくさん保存したいとき、手前に倒してください。

### お願い

- ボトルコーナーには高さ31cm以上のものは入れないでください。ボトルの種類によっては、高さが高いものを収納したときや、キャップが緩んだままドアを閉じると、ドアが閉まらなくなります。

### お願い

- ボトルコーナーは温度が高めです。ビールなど早く冷やしたいときは、冷蔵室やドアポケットに入れてください。
- 野菜の量や種類によって、スライド小物ケースの底面や野菜ケースカバーおよび野菜トレイに結露することがあります。ふきんなどでふき取ってください。
- 水洗いした野菜は、よく水気を切ってから入れてください。
- 長ねぎ、にら、わけぎなど、他の食品へのおい移りが気になるものは、ラップして保存してください。
- 野菜室に入れた野菜が乾燥する場合は、ラップしてください。

## 野菜ケースカバー…お手入れの必要はありません。

野菜ケースを覆い、ケース内を高温に保ちます。

### 高温のしくみ

- 野菜から蒸発する微量な水分で高温状態を保ちます。野菜が少ないときや、包装された野菜が多いときは、高温状態を保てない場合があります。とくに野菜が少ないときや、水分蒸散の少ない野菜は、ラップすることをお勧めします。
- ニンジンやタイコンなど切ったまま入ると傷みやすいのでラップしてください。
- ホウレン草などの葉もの類は、水洗い後水を切ってから保存してください。また、ラップすると長持ちします。

## スライド小物ケース…くだものや小物野菜の貯蔵に。

- スライド小物ケースをはずして使うと、野菜室の温度が低くなり、また高温を保てません。
- スライド小物ケースに、7kg以上のものを入れないでください。ケースが変形したり、割れたりすることがあります。

### 警告

- 野菜室ドアを引き出した状態でドアにのったりぶらさがったりしない冷蔵庫が倒れたり、ドアがはずれたりしてけがをすることがあります。

## 野菜トレイ

- 汚れたときは、水洗いできます。

## 野菜は、切らずに貯蔵したほうが日もちします

### 貯蔵してはいけない食品

バナナ・メロン・パパイア・パイナップル・アボガドなどは、熟成が進みにくくなり、変質することもあります。  
なお、食べる前に冷蔵庫で冷やすことは差し支えありません



### 貯蔵しなくてもよい食品

カボチャ・ごぼう・玉ねぎ・いも類・にんにく・根しょうがなど。

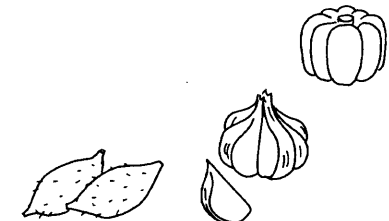



# 切替室



切替室

■くらしに合わせて食品を貯蔵。

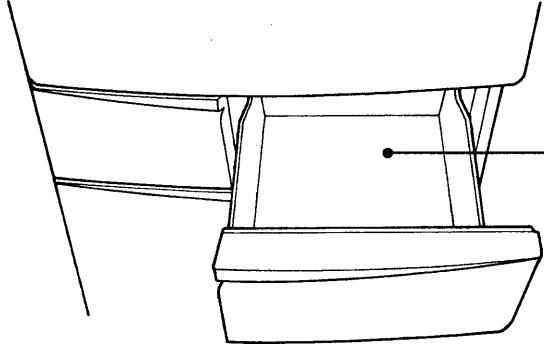

## 切替ケース

●食品の種類によりダイヤル操作で「冷凍(弱・中・強)・パーシャル・氷温」に切り替えてお使いください。

ケースに8kg以上のものを入れないでください。ケースが変形したり、割れたりすることがあります。

### △注意

■冷凍設定時は、食品や容器をぬれた手で触れない

凍傷になる恐れがあります。  
(特に金属製のもの)

### △注意

■切替室にビン類を入れない

中身が凍って割れ、けがをすることがあります

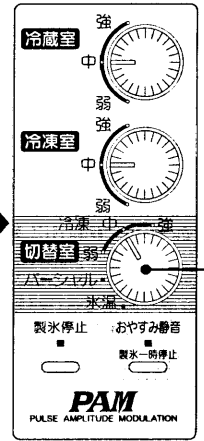
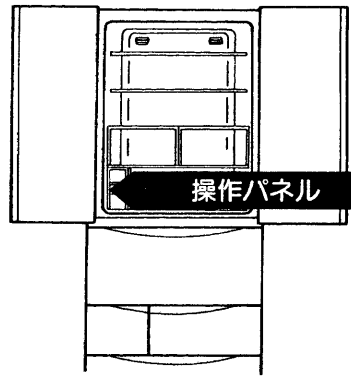

### お願い

切替室を「冷凍、パーシャル、氷温」のいずれかに切り替えるとき、切替ダイヤルは「・」の位置に、確実に合わせてください。「0」の位置以外に設定すると、目的とする温度にはなりません。

## 「冷凍」で使う(約-18~-20℃)

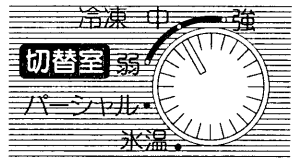

●冷凍食品のまとめ買いやホームフリージングの多いご家庭は、フリーザーとして活用できます。



## 「パーシャル」で使う(約-3~-4℃)

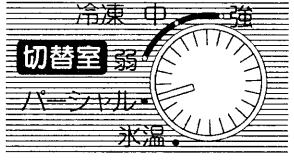

●まとめ買った肉や魚をすぐ食べきれないときは、パーシャルで日持ちを優先して保存します。

貯蔵する食品  
-尾魚、ハム、ベーコン、バター

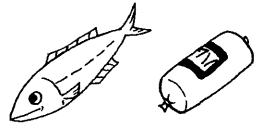

## 「氷温」で使う(約0~-2℃)

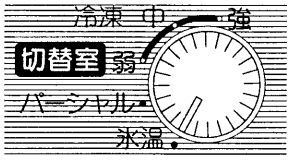

●肉・魚類などの生鮮食品が、たっぷり保存できます。冷蔵室内のチルド・氷温切替室を「チルド」としてお使いのときに便利です。

貯蔵する食品  
スライス肉、刺身、生めん類

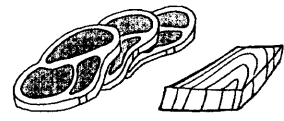

### お知らせ

温度設定切り替え時の食品保存について  
●切り替えた時は、すぐに食品を入れても差しつかえありません。

切替室の使用状態によって電気代は変わります。

切替室  
ご使用方法

■きちんと整理しやすい  
内蔵2段式です。

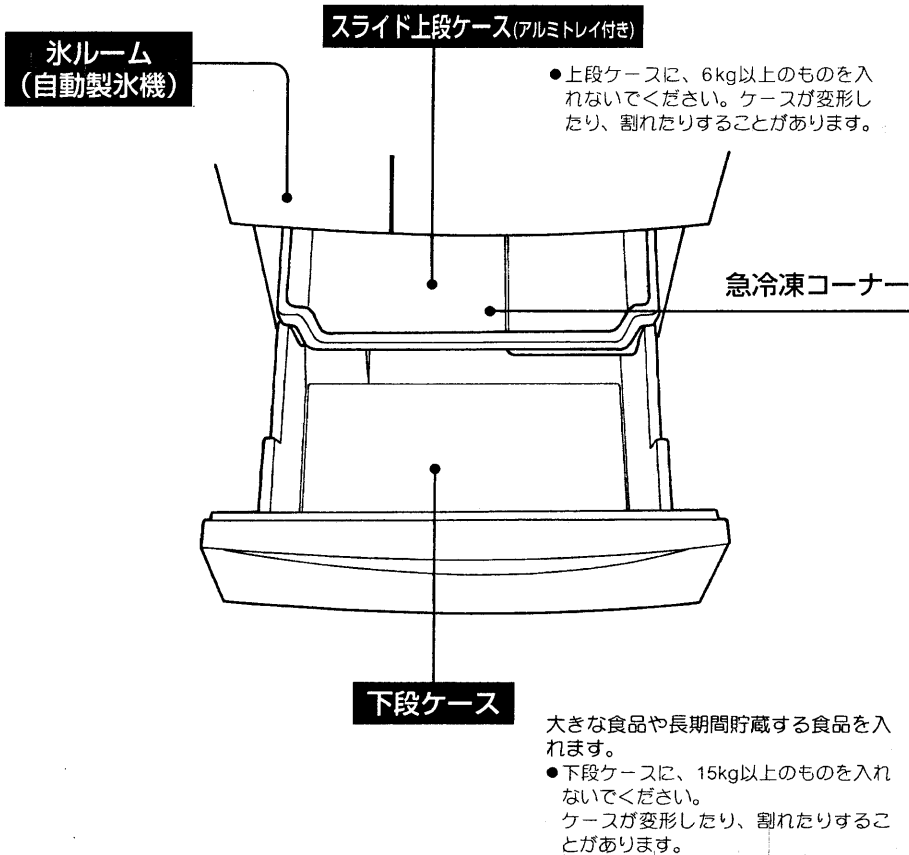

冷凍室

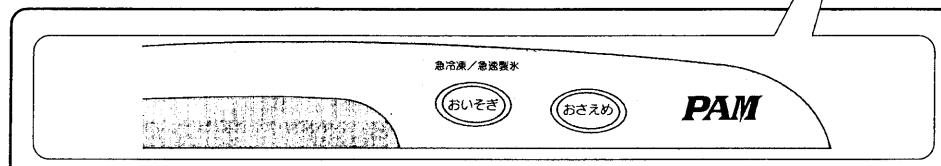

急冷凍(おいそぎ) スイッチの使いかた

- ホームフリージングをするときにご利用ください。
- 食品をすばやく凍らせるので、おいしさを逃がさず保存できます。
- アルミトレイの上に食品を密着させて置いてください。密着させていないと急冷凍の効果が少なくなります。

急速製氷(おいそぎ) スイッチの使いかた

- 氷を早くつくりたいとき(おいそぎ)スイッチを押してください。通常より早くできます。

**お知らせ**

給水タンクに水がないとき、貯氷ケースに氷がいっぱい貯まっているとき、製氷停止、製氷一時停止中は急速製氷動作は行いません。

**お知らせ**

- ハイパワー運転をしますので運転音は大きめになります。

**1. (おいそぎ)スイッチを押す(ランプが点灯)**  
(約2時間圧縮機と庫内ファンが高速回転で)運転するパワフルモードとなります

- 中止したいときは再度スイッチを押してください。(ランプが消灯します)
- おさえめ運転中に(おいそぎ)スイッチを押しますと(おいそぎ)運転が優先し、(おいそぎ)運転終了後、自動的に(おさえめ)運転に切り換わります。

**2. ランプが消灯すると終了**

- ランプ消灯後に再度スイッチを押した場合ランプは点灯しますが、庫内の冷え過ぎを防止するために、(おいそぎ)運転終了後60分間は(おいそぎ)運転を行いません。

冷凍室  
ご使用方法

**お願い**

- ケース端面より上に食品を入れないでください。
- ケース上部の冷気吹き出し口をふさぎ、冷気が悪くなる場合があります。
- ドアが確実に閉まらなくなり、露が付く原因になります。

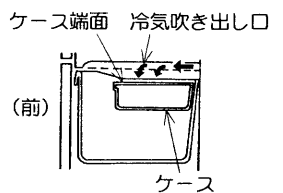

ケース端面 冷気吹き出し口

(前)

ケース

**注意**

■冷凍室にビン類を入れない

中身が凍って割れ、けがをすることがあります。

■冷凍室のドアを閉めるときは、取っ手を押し閉める

ドアの上面を持って閉めると、指をはさんでけがをすることがあります。

**上手なホームフリージング方法**

**薄く、小さくして冷凍**

1人分や1回分ずつに分けて、できるだけ早く凍結させましょう。使うときも便利です。

**キチッと密封して**

食品はキチッと密封して、食品の酸化や臭いが移るのを防ぎましょう。

**再凍結しない**

味や栄養を損い、衛生的にもよくありません。解凍分は使い切りましょう。



## 自動製氷機

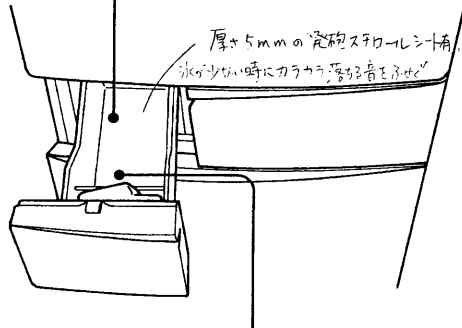

### 貯氷ケース・アイススコップ

- 冷凍食品やアイスクリームなどは入れないでください。自動製氷機の破損の原因になります。

アイススコップ使用後は所定の位置に戻してください。貯氷部分に放置すると、製氷を停止したり、自動製氷機の破損の原因になります。

### 氷の保存について

- 貯氷量の確認は貯氷量検知レバーが自動的にを行い、一定量になると製氷を停止します。(構造上、氷は一杯にはなりません)



禁止

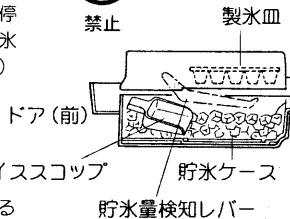

正しい使い方

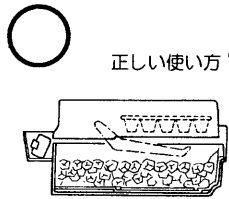

- 貯氷量を正しく確認するため、氷は平らにならし、アイススコップは所定位置に置いてください。
- 貯氷ケースには冷凍食品などを入れないでください。製氷を停止することがあります。

### 急速製氷(おいそぎ)スイッチの使いかた

12ページ

### おやすみ静音スイッチ(製氷一時停止)・製氷停止スイッチの使いかた

- 「製氷運転中」は表示ランプ(緑色ランプ)が消えています。



- “おやすみ静音(製氷一時停止)”は夜間、氷の落下音が気になるときに
- スイッチを押してから、約8時間低騒音運転するとともに、製氷を休止します。ランプが点灯している間は、解除するまで毎日同じ時間に低騒音運転と製氷を休止します。
  - 扉開閉や食品の入れ替えなどで、とくに庫内の温度が上昇したときは自動的に通常運転に戻り、運転音が大きくなる場合があります。

“製氷停止”は冬など長期間氷を作る必要がないときに

- スイッチを押したあと、以下の手順で清掃してください。
- ① 給水タンクを取り出して、残っている水を必ず捨て。(停止後も製氷皿に残っている氷は貯氷ケースに落ちてきます)
- ② 給水タンク・防音マット・アイススコップ・浄水フィルターは水洗いし、よく乾燥させて元に戻す。

### お知らせ

- 電源プラグを抜いたり、停電になると“一時停止”“停止”は解除されます。あらためてセットしてください。
- 製氷停止から製氷運転に切り換えた後の製氷時間は、通常よりも長くなります。これは製氷停止時、給水パイプ凍結防止ヒーターへの通電を停止して省エネを図って、製氷再開時ヒーターに通電し、凍結防止をした後、給水するためです。
- おやすみ静音中に、おさえめスイッチを押しますと、8時間の低騒音運転時間中はおやすみ運転を行い、それ以外の時間はおさえめ運転となります。
- おやすみ静音中に、おいそぎボタンを押しますと、おいそぎ運転に切り換わり、終了後おやすみ静音モードになります。

- 給水タンクに水を入れ、セットするだけで、氷ができます。一定量氷が貯まると、自動的に止まります。

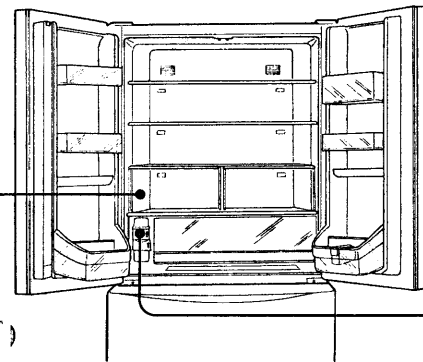

### 警告

#### ■ 自動製氷機の機械部には手を触れない

- 製氷皿が回転したとき、けがをすることがあります。

### 製氷時間と製氷能力について 1箱10個

- 製氷時間は、1回約100分かかります。貯氷量は約90個(氷をならすと約130個収納できます)
- ( 周囲温度30℃、ドア開閉なしのとき )
- 次のようなとき、製氷時間が長くなります。
  - 冷蔵庫の使いはじめは、庫内が十分冷えてから給水・製氷の動作に入りますので、約6~8時間かかります。(夏場など周囲温度の高いときには、24時間以上かかることがあります)
  - ドア開閉が多いときや、多量の食品を一度に入れたとき。
  - 冬場など周囲温度が低いときや、製氷の途中で停電などがあったとき。
  - おさえめ運転にしていたとき。

### お願い

- 給水タンクには、水以外は絶対入れないでください。(ジュース・お湯などは故障や変形の原因になります(耐熱温度50℃))
- 貯氷ケースに水を入れて氷を作らないでください。貯氷ケースが割れます。

### 氷の作りかた

使いはじめや、1週間以上使わなかった場合、ニオイやホコリがついていることがありますので、最初の氷(約40個)は必ず捨ててください。



#### 1 給水栓を開ける

- 「満水線」まで水を入れる。満水線以上に水を入れると、ふたの周りから水が漏れます。

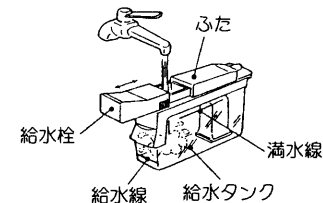

### お願い

- 水道水をそのままご使用ください。井戸水や浄水器などで塩素分などを取り除いた水、一度沸騰させた水を使用する場合は、雑菌が繁殖しやすくなるため飲用に適さないこともあります。



#### 2 給水タンクを側面の取り付け方向指示に従い奥まで押し込んでください

( 給水タンクの押し込みが不十分ですと、給水されないことがあります )

- 給水タンクの水が「給水線」までなくなったら水を補給する。

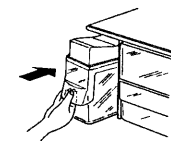



# 自動製氷機のお手入れ

■「ぬめり」や「水あか」の発生を防ぐため、給水タンク、浄水フィルターは、必ず週1回水洗いをしてください。

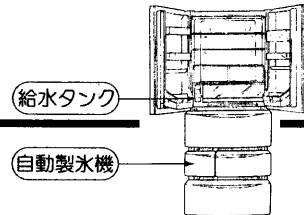

### ふたとパッキング

- ① 満水線上部ふたのフック部の引っ掛けをはずしてふたをはずす。
- ② ふたの裏の切り欠き部よりパッキングをはずし、柔らかいスポンジで水洗いする。
- ③ パッキングを取り付ける。

### 浄水フィルターとケース

- ① 矢印の方向に回し、ケースのツメをはずす。
- ② ケース下部を指で押さえ込み、ケースカバーのつまみ部を指で引っ張ってははずす。
- ③ 浄水フィルターを取りはずす。
- ④ 柔らかいスポンジで水洗いする。
- ⑤ 浄水フィルターを元に戻す。

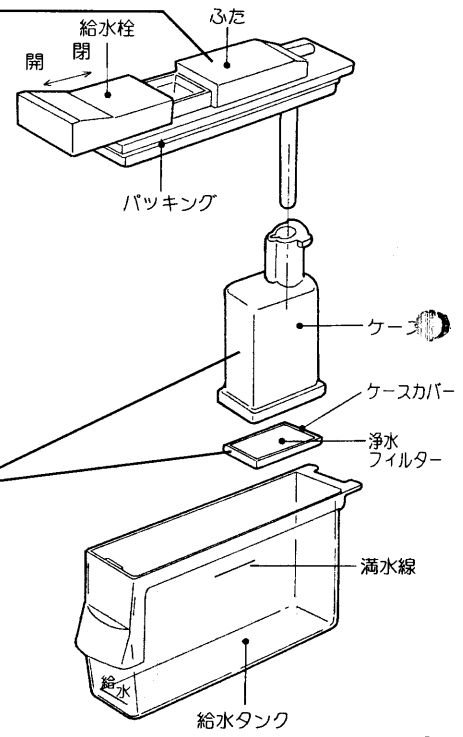

### 浄水フィルターの交換

- 古くなったら交換してください。(約3~4年が目安です)
- 交換用浄水フィルターのご注文  
部品番号：RJK-30をご指定のうえ、お買い上げの販売店でお買い求めください。(浄水フィルターをはずしても、製氷能力は変わりません)

このようなときは…

| このようなときは   | ご確認ください  |
|--|--|
| <b>■ 氷においがあるとき</b>                                       | <ul style="list-style-type: none"> <li>● 給水タンク、浄水フィルターが汚れていませんか？</li> <li>● 給水タンクの水は古くありませんか？</li> <li>● 浄水フィルターをはずしていませんか？</li> <li>● 浄水フィルターが古くなっていませんか？</li> <li>● お手入れに洗剤やベンジン、漂白剤などを使用していませんか？</li> <li>● においの強い食品を、ラップしないで入れていませんか？</li> </ul>   |
| <b>■ 製氷しない</b><br><b>■ 製氷量が少ない</b>                       | <ul style="list-style-type: none"> <li>● 給水タンクに水が入っていますか？</li> <li>● 給水タンクが奥まで正しく入っていますか？</li> <li>● ドアをひんばんに開けたり、多量の食品を一度に入れませんでしたか？</li> <li>● 貯氷ケースに食品など氷以外のものを入れていませんか？</li> <li>● アイススコップは所定の位置にありますか？</li> <li>● 浄水フィルターが古くなっていませんか？</li> <li>● 周囲温度が低く給水タンクの水が凍っていませんか？</li> <li>● 停電がありませんでしたか？</li> <li>● “一時停止”または“停止”スイッチにより、製氷を停止していませんか？</li> <li>● 使いはじめなど、冷凍室が十分冷えていないときは氷ができるまでに約6~8時間、夏場は約24時間くらいかかることがあります。</li> </ul> |
| <b>■ 氷が丸くなる</b><br><b>■ 小さくなる</b><br><b>■ つながったりするとき</b> | <ul style="list-style-type: none"> <li>● ドアをひんばんに開けたり、長時間開け放していませんか？</li> <li>● 長期間、貯氷したままになっていませんか？</li> <li>● 氷は昇華して丸くなったり、くっつくことがあります。</li> <li>● 給水タンクの水がなくなったり、水を補給したときの最初の氷はつながったり、小さくできることがあります。</li> <li>● 貯氷ケースに氷がいっぱいになってくると、つながることがあります。</li> <li>● 停電になったことがありませんか？</li> </ul>   |

お知らせ 以下のようなことは異常ではありません。

- 氷の落下音・給水ポンプの運転音がします。
- 氷は製氷皿からはずれるとき、少し割れることがあります。
- ミネラル分の多い水で製氷すると、白色の浮遊物(カルシウム結晶)ができることがありますが、害はありません。
- 給水タンク内には水滴が付着します。
- 給水タンクが空(使用していない)のときにも、給水ポンプの運転音がすることがありますが異常ではありません。
- 周囲温度が5℃以下では、給水タンクの水が凍ることがあります。その場合は、氷を取り除いて水を入れなおし、冷蔵庫・冷凍室の温度調節を「弱」にしてください。(Cア10ページ)
- ドアを強く引き出したときなど、氷が容器の下や容器の奥に落ち、ドアが確実に閉まらなくなることがあります。容器を取りはずして、落ちた氷を取り除いてください。

- ### お願い
- 浄水フィルターは、破れやすいため棒などでつついたりしないでください。
  - 浄水フィルターのお手入れは、台所用中性洗剤やベンジン、漂白剤などを使用しないでください。(氷においの原因となります)
  - つめでふたを開けないでください。(つめを傷める恐れがあります)
  - 給水タンクの取り付けは、給水タンクの「給水」表示側を手前にして取り付けてください。(給水タンク側面の取り付け方向指示に従ってください)



# 部品のはずしかた・取り付けかた

■取り付けかたは、はずしかたの逆の順序で行います。

■ドアを90度開くだけで、部品の取りはずし、取り付けができます。

## うすいん棚

左右奥を引っ掛けてありますので、奥を少し持ち上げ、手前に引き出します。取り付けるときは、奥面に当たるまで押し込んでください。

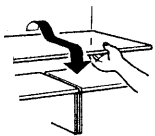

## ひっくり返るん棚

奥の下側が引っ掛けてありますので奥を持ち上げ、手前に引き出します。

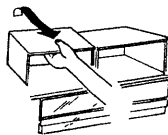

## ターンポケット

矢印の方向に引き上げ、はずします。

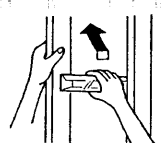

## チルド・氷温ケース

ケースをいっぱい引き出します。少し持ち上げ、手前にさらに引き出します。

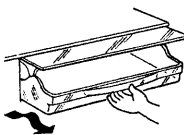

## ポケット(上段・下段)・小物ポケット

左右の底面を軽く突き上げながら、ゆっくり押し上げてください。

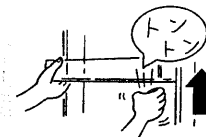

## ジャンボダブルポケット

左右の底面を軽く突き上げながら、ゆっくり押し上げてください。

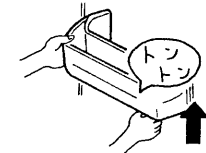

## 野菜ケース

1. ドアを引き出します。
2. スライド小物ケースをはずします。図のように持ち上げます。
3. ドアの手前を持ち上げ、さらにゆっくりと引き出し、ドアを傾けます。
4. 野菜ケースを手前に持ち上げます。

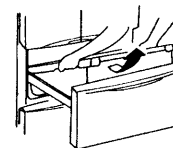

## スライド小物ケース

図のように引き出します。

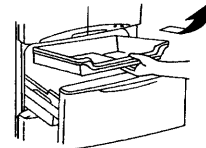

## 貯氷ケース

手前を上げ、斜め上に引き出します。

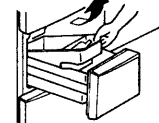

## 切替ケース

手前を上げ、斜め上に引き出します。

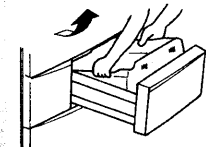

## 冷凍室ケース

1. ドアを引き出し手前を持ち上げ、さらに引き出し、ドアを床に着けます。
2. 図のようにスライド上段ケースを引き出します。
3. 下段ケースを図のように持ち上げます。

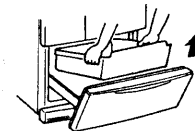
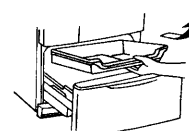
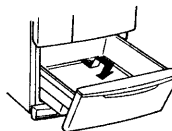

## 庫内灯の交換

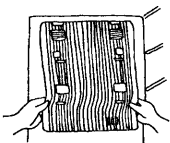

### 庫内灯のご注文

形名をご指定のうえ、お買い上げの販売店でお求めください。

- ①電源プラグを抜く。
- ②うすいん棚上下2枚を取りはずす。
- ③カバー側面の隙間に指を入れ、手前に引き、ランプカバーをはずす。  
(庫内灯交換後、ランプカバーは下側から上部ツメを差し込み、はめてください)

### 警告

■庫内灯を交換するときは、必ず電源プラグを抜く

抜かずに作業すると感電やけがをする恐れがあります。

部品のはずしかた・取り付けかた お手入れ



# お手入れのしかた

- ふだんは、からぶきで。
- 年一回は電源プラグを抜いて、棚、ケースをはずしてお手入れを。



- ぬれた手で、電源プラグの抜き差しはしない  
感電の原因になります。
- お手入れの際は、必ず電源プラグを抜く  
感電やけがをすることがあります。
- 本体や庫内に水をかけない  
電気絶縁が低下し、感電・火災の恐れがあります。

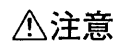

- 冷蔵庫底面に手を入れない  
清掃するとき、底面に手を入れると鉄板で手を切る恐れがあります。

## 水洗いできる部品

### 冷蔵室

- うすいん棚
- ひっくりかえるん棚
- 給水タンク
- チューブポケット
- 卵ケース
- ポケット類
- ジャンボダブルポケット

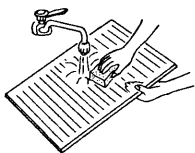

### チルド・氷温切替室

- チルド・氷温ケース

### 野菜室

- 野菜ケース
- スライド小物ケース
- 野菜スタンド
- 野菜トレイ
- 仕切りワイヤー

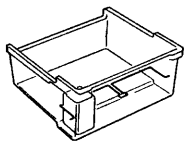

### 切替室

- 切替ケース

### 冷凍室

- スライド上段ケース
- 下段ケース
- アルミトレイ

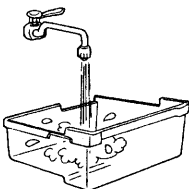

### 氷ルーム

- 貯水ケース
- アイススコップ
- 防音マット

※自動製氷機のお手入れは④～⑥ページをご覧ください。

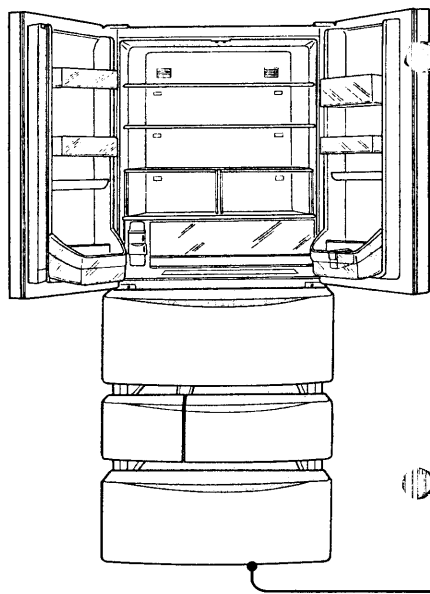

## 汚れやすいところ

### ドアパッキング

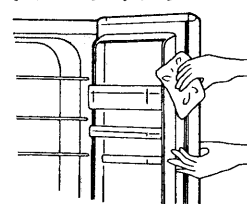

汚れると傷みやすく、冷気漏れの原因になります。

### 汁受け部

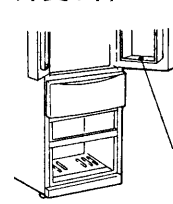

汚れや汁がたまったらふき取る。

## ホコリを取るところ(年1回程度)

### 脚カバー

- 手前に引いてはずしてください。取り付けは正面から押し込む。

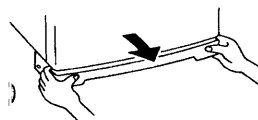

### 冷蔵庫背面・床

- 掃除機などでホコリを吸い取ってください。

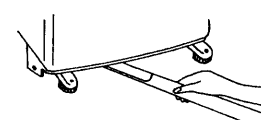

- ①脚カバーを手前に引っ張ってはずす。
- ②調節脚を回し、床から浮かせ、冷蔵庫を引き出す。  
(傷の付きやすい床では保護用の板などを敷く)
- ③背面・壁・床の汚れをふく。  
●背面はほこりがたまったり、空気の対流により細かいほこりが付着して黒く汚れやすいところです。

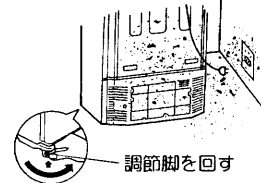

調節脚を回す

## お手入れのしかた

# 1

布にぬるま湯を含ませてふく

- 汚れが落ちにくい場合は、台所用中性洗剤を薄めて使い、その後ぬるま湯を含ませてふく。

# 2

水滴が残っていたら、さらにからぶきをする

### ●お手入れ後の点検

- ①電源コードに傷がありませんか？
- ②電源プラグが熱くなっていませんか？
- ③電源プラグがコンセントに、しっかり差し込んでありますか？

- 不審な点がありましたら、すぐにお買い上げの販売店にご連絡ください。

## お願い

- 次のものは使わないでください。
  - 台所用洗剤の「家庭用品品質表示法に基づく表示」の「液性」欄にアルカリ性または弱アルカリ性と記載されている洗剤。(プラスチック部品が割れたり、プラスチック表面を黄変させることもあります)
  - みがき粉、粉せっけん、石油、熱湯、たわし、酸、ベンジン、シンナー、アルコールなど。(塗装面やプラスチックを傷めます)
- 漂白剤
- 食用油が付いたときは、必ずふき取ってください。(プラスチックが割れる恐れがあります)
- 化学ぞうきんをご使用の際は、その注意書きに従ってください。
- 食品などの汁が扉表面に付いた場合は、すぐにふき取ってください。変色することがあります。

お手入れのしかた  
お手入れ





# 移動・運搬のしかた

## 移動・運搬のまえに

### 移動するとき

調節脚を上げると、簡単に動かせます。床が傷つきやすい場合はシートなどを敷いてください。傾けて移動するとき、給水タンク・製氷皿や蒸発皿の水をこぼさないようにするため、次の操作をしてください。

- 1 給水タンクの水、貯氷ケースの水を捨てる。
- 2 給水タンクをはずし、氷ルームのドアを少し開ける。
- 3 テストスイッチを押し、すぐにドアを閉めて、製氷皿の水または氷を貯氷ケースに落とす。
- 4 約1分待ってドアを開け、貯氷ケースの水または氷を捨てる。
- 5 電源プラグを抜く。
- 6 食品を取り出し、蒸発皿の水を捨てる。

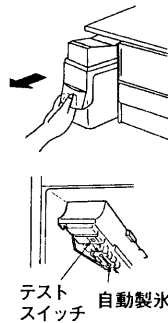

### 蒸発皿の水を抜くには

- 1 排水口に水を受ける容器を置き、排水栓をはずす。
- 2 排水口の中にドライバーなどを入れて、奥にある膜を強く突きあて破る。(排水口より水が出ます)
- 3 排水口より水が出なくなるのを確認してから、水漏れ防止の為、排水栓を確実に締めてください。



●排水後でも、運搬時に少量の水がこぼれる場合があります。このときは、雑巾などでふきとってください。

## 移動・運搬のとき



●ドアが開かないように、テープでしっかり固定してください。

### 階段の踊り場などで向きを変えたいとき

- 一度本体を起こし、回転用手かけ部を持ってゆっくりと押し回す。(傷の付きやすい床では保護用の板などを敷く)

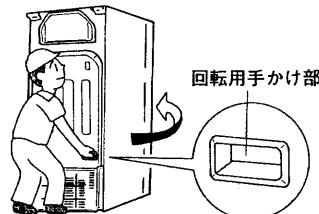
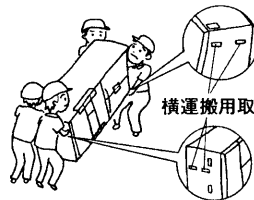

### お願い

- 引き出しドアの取っ手は、指が滑りやすいため、運搬には使わないでください。
- ドアを持って運んだり、横積みをしなさい。(圧縮機の故障の原因になります)

### お知らせ

- 転居の場合、周波数50-60Hz(ヘルツ)は共用ですので特別な操作はありません。



# 仕様/消費電力量について/冷凍室の性能

## 仕様

|        |  |            |                                     |
|--------|--|------------|-------------------------------------|
| 形名     | R-S50PAM   |            | 部品                                  |
| 種類     | 冷凍冷蔵庫  |            | 冷蔵室棚……………4                          |
| 有効内容積  | 495L(冷蔵室90L(58L)/切替室30L(19L)/冷凍室271L/野菜室104L(86L)) |            | {うち: づすいん棚……………2<br>ひっくり返るん棚……………2} |
| 外形寸法   | 幅740mm×奥行680mm×高さ1770mm                            |            | 卵ケース……………1                          |
| 電源コード  | 2.7m(有効長さ)   |            | チルド・氷温ケース……………1                     |
| 定格電圧   | 100V   |            | チューブポケット……………1                      |
| 定格周波数  | 50-60Hz 共用   |            | 給水タンク……………1                         |
| 電動機の   | 50Hz   | 105W       | スライド小物ケース……………1                     |
| 定格消費電力 | 60Hz   | 105W       | 野菜トレイ……………2                         |
| 電熱装置の  | 50Hz   | 225W(霜取り時) | 仕切りワイヤー……………1                       |
| 定格消費電力 | 60Hz   | 225W(霜取り時) | 野菜スタンド……………1                        |
| 消費電力量  | 冷蔵室ドア内側の品質表示ラベルに表示してあります。                          |            | アイススcoop……………1                      |
| 質量     | 99kg   |            | スライド上段ケース……………1                     |
|        |  |            | アルミトレイ……………1                        |
|        |  |            | 脚カバー……………1                          |

- 「有効内容積」は、日本工業規格(JIS C9607)に基づき、庫内部品のうち冷やす機能に影響がなく、工具無しには入れる棚やケース等を、はずした状態で算出したものです。「有効内容積」には、「食品収納スペース」と「冷気循環スペース」を含みます。
- 〈〉内は、「食品収納スペースの目安」です。引き出し式冷蔵室(野菜室・切替室・冷凍室)の場合、「有効内容積」と併せ「食品収納スペースの目安」を表示しています。
- 霜取りは1日1～2回程度、1回の霜取り時間は20～30分程度です。
- 消費電力量は日本工業規格(JIS C9607)に定められた方法で測定した値で、年平均約1ヵ月当たりの消費電力量を示します。

## 冷蔵庫の消費電力量について

■冷蔵庫の消費電力量(年平均1ヵ月当たりの消費電力量)は、'93のJIS C9607の改正によりISO(国際標準化機構)規格に準じた試験方法(JIS B法)により測定し表示しています。

### 消費電力量の試験条件

|    | 周囲温度と湿度  | 温度調節装置による庫内の設定温度       | 扉開閉   | 消費電力量 算出方法 (kWh/月)  |
|----|--|------------------------|-------|---|
| B法 | 25℃<br>45～85%  | 冷蔵室 5℃以下<br>冷凍室 -18℃以下 | 扉開閉なし | $\frac{W_{25} \times 365 \text{日}}{12} = W_{Mv} (\text{kWh/月})$ |
| 備考 | ★なお消費電力量は、冷蔵庫の据付場所、周囲の温度や湿度、扉の開閉数、食品の貯蔵量などにより変化します。<br>W <sub>25</sub> : 周囲温度25℃における1日当たりの消費電力量<br>W <sub>Mv</sub> : 年平均1ヵ月当たりの消費電力量 (kWh/月) |                        |       |   |

## 冷凍室の性能

この冷蔵庫の冷凍室の性能は **☆☆☆**(フォースター)です。冷凍室の性能は、日本工業規格(JIS C9607)に定められた方法で試験したときの冷凍負荷温度(食品温度)によって表示しています。

### JISの試験方法は次の通りです。

- 冷蔵室の温度が0℃以下とならない範囲で、最も低い温度になるよう温度調節ダイヤルを調節して、試験を行います。
- 冷蔵庫の据え付け場所の温度は15～30℃の範囲を基準としています。
- 冷凍室有効内容積100L当り4.5kg以上の食品を24時間以内で-18℃以下に凍結できる性能の冷凍室を、フォースター室としています。

|                |                   |
|----------------|-------------------|
| 記号             | <b>☆☆☆</b> フォースター |
| 冷凍負荷温度(食品温度)   | -18℃以下            |
| 市販冷凍食品の貯蔵期間の目安 | 約3ヵ月              |

### 市販冷凍食品の貯蔵期間

冷凍食品の貯蔵期間は、食品の種類・店頭での貯蔵状態・冷蔵庫の使用条件などによって異なりますので、一応の目安としてご覧ください。

移動・運搬のしかた/仕様/消費電力量について/冷凍室の性能

注意と点検







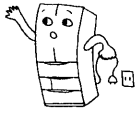
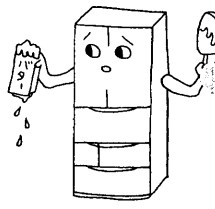
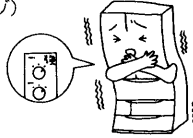
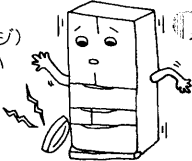
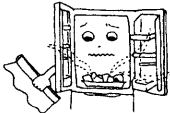
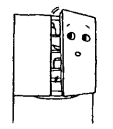



# 故障かな?!と思ったら

■以下のことをお調べになり、それでも具合の悪いときは、すぐにお買い上げの販売店にご連絡ください。なお、アフターサービスについては [P.34](#) ページをご覧ください。

|                 |   |
|-----------------|---|
| 全く冷えない          | <ul style="list-style-type: none"> <li>●電源プラグが抜けていませんか？</li> <li>●ヒューズやブレーカーなどが切れていませんか？</li> <li>●停電ではありませんか？</li> </ul>   |
| よく冷えない          | <ul style="list-style-type: none"> <li>●据え付け後、十分時間がたっていますか？（夏場など冷えるまでに24時間位かかることがあります。）</li> <li>●温度調節が「弱」になっていませんか？（<a href="#">P.10</a> ページ）</li> <li>●食品などで吹き出し口をふさいでいませんか？</li> <li>●冷蔵庫に、直射日光が当たっていませんか？</li> <li>●近くにガスレンジなど、発熱器具がありませんか？</li> <li>●熱いものを入れていませんか？</li> <li>●ドアをひんばんに開けていませんか？</li> <li>●食品をつめすぎていませんか？</li> <li>●周囲のすき間は、十分にあけてありますか？</li> <li>●ドアが食品に当たって半開きになっていませんか？</li> <li>●夏場特に暑い時期ではありませんか？<br/>（特に外気温が高いときには、冷却力が低下し、アイスクリームが柔らかくなったり、ドアポケットの温度が高くなったりすることがあります。）</li> </ul>  |
| 冷蔵庫・野菜室の食品が凍結する | <ul style="list-style-type: none"> <li>●温度調節が「強」になっていませんか？（<a href="#">P.10</a> ページ）</li> <li>●周囲温度が、5℃以下になっていませんか？</li> <li>●水分の多い食品を冷蔵庫棚の奥、チルド・氷温切替室の奥に入れていませんか？</li> </ul>   |
| 音がうるさい          | <ul style="list-style-type: none"> <li>●床がしっかりしていますか？</li> <li>●据え付けに、がたつきがありませんか？（<a href="#">P.9</a> ページ）</li> <li>●冷蔵庫の周りにおぼんなどが落ち、ビビリ音を出していませんか？</li> <li>●背面が壁などに当たっていませんか？</li> <li>●脚カバーが、はずれていませんか？</li> </ul>   |
| 庫内においが気になる      | <ul style="list-style-type: none"> <li>●においの強い食品を、ラップしないで入れていませんか？</li> </ul>   |
| 床面や庫内に水がたまる     | <ul style="list-style-type: none"> <li>●ドアが食品に当たって半開きになっていませんか？</li> <li>●冷水ボトルなどから水漏れしていませんか？</li> </ul>   |

## ■これは故障ではありません

|   |   |
|---|---|
| ときどき運転音が高くなることもある                           |  <ul style="list-style-type: none"> <li>●この冷蔵庫はインバーター圧縮機を採用しています。据え付け時およびドア開閉が多いときや、周囲温度が高いとき、また霜取り後、高速運転に切り換わりしますので、少し音が高くなる場合があります。</li> </ul> |
| 夜間や静かなときに何か音がする                             | <ul style="list-style-type: none"> <li>●製氷機は通常自動的に動いていますので運転音がします。</li> <li>●庫内温度を制御するモーターは常に自動的に動いていますので、モーターの駆動音（ブーン音、コツコツ音）がします。</li> </ul>   |
| 冷凍室や切替室に霜や氷が付いたり、冷蔵室に露が付く                   | <ul style="list-style-type: none"> <li>●湿度が高いときや、ドアを長く開けたり、開閉回数が多いと露が付く場合があります。乾いた布でふき取ってください。</li> </ul>                                        |
| 氷ができない<br>氷のできかたがおかしい                       | <ul style="list-style-type: none"> <li>●夏場は約24時間くらいかかることもあります。</li> <li>●自動製氷機のお手入れ（<a href="#">P.24</a> <a href="#">P.25</a> ページ）をご覧ください。</li> </ul>   |
| 野菜容器に露が付く                                   | <ul style="list-style-type: none"> <li>●野菜の乾燥を防ぎ長持ちさせるため、容器内を高湿度に保っているためです。乾いた布でふき取ってください。</li> </ul>    |
| ドアを閉めたとき、ほかのドアが一瞬開く                         | <ul style="list-style-type: none"> <li>●ドアを閉める風圧で、一瞬開くことがあります。</li> </ul>    |
| ドアを閉めた直後、<br>●シュツという音がする。<br>●開けようとすると重く感じる | <ul style="list-style-type: none"> <li>●庫内に入った空気が急に冷やされて、圧力が一時的に庫外より低くなるためです。</li> </ul>   |
| 水の流れるような音や、沸騰するような音（ポコポコ）、肉を焼くような音（ジュツ）がする  | <ul style="list-style-type: none"> <li>●冷却装置内を流れる冷媒（ガス）の音や霜取りヒーターから発生する音で、停止中もすることがあります。</li> </ul>    |
| ドアを開けたとき、庫内から音（ピシッ）がする                      | <ul style="list-style-type: none"> <li>●温度変化により、部品がきしむ音です。</li> </ul>    |
| 冷蔵庫本体の表面が熱くなる                               | <ul style="list-style-type: none"> <li>●放熱パイプを内蔵し、露付き防止をしています。使いはじめや夏場は、特に熱くなりますが、異常ではありません。</li> </ul>                                        |
| 冷蔵庫の外側に露が付く                                 | <ul style="list-style-type: none"> <li>●湿度が高くなると外側やドアパッキング、扉に露が付く場合があります。乾いた布でふいてください。</li> </ul>   |

故障かな?!と思ったら

ご注意と点検



(必ずお読みください)

## 保証について

- この商品は保証書付きです。  
保証書は、販売店で所定事項を記入してお渡しいたしますので、記載内容をご確認いただき、大切に保管してください。  
なお、食品の補償等、製品修理以外の責はご容赦ください。
- 保証期間は、お買い上げの日から1年間です。  
ただし、冷凍サイクル・冷却器用ファンおよびファンモーターは、5年間です。なお、保証期間中でも有料になることがありますので、保証書をよくお読みください。
- 保証期間経過後の修理については、販売店にご相談ください。  
修理によって機能が維持できる場合は、お客様のご希望により有料修理いたします。  
当社は、販売店からの注文により、補修用性能部品を販売店に供給します。
- 冷蔵庫の補修用性能部品（特定フロンを含む）の最低保有期間は、製造打切後9年です。  
この期間は通商産業省の指導によるものです。  
性能部品とは、その製品の機能を維持するために必要な部品です。

補修用性能部品の  
保有期間について

## アフターサービスについて

使用中に異常が生じたときは、直ちに電源プラグを抜き、お買い上げの販売店に修理を依頼してください。アフターサービスを依頼されるときは、次のことをお知らせください。

形 名…R-S50PAM  
故障状態…できるだけ詳しく  
道 順…付近の目印も

アフターサービス  
でお困りの場合は

お買い上げの販売店か別紙(黄色用紙「ご相談窓口一覧表」)のご相談窓口にお問い合わせください。

転居されるときは

ご転居により、お買い上げの販売店のアフターサービスを受けられなくなる場合は、前もって販売店にご相談ください。  
ご転居先での、日立の家電品取扱店を紹介させていただきます。



## 食品貯蔵期間の目安

貯蔵する前の食品の鮮度や、冷蔵庫の使用状態、フリージングの方法などによっても、貯蔵期間が異なります。できるだけ早く使い切るようにしましょう。

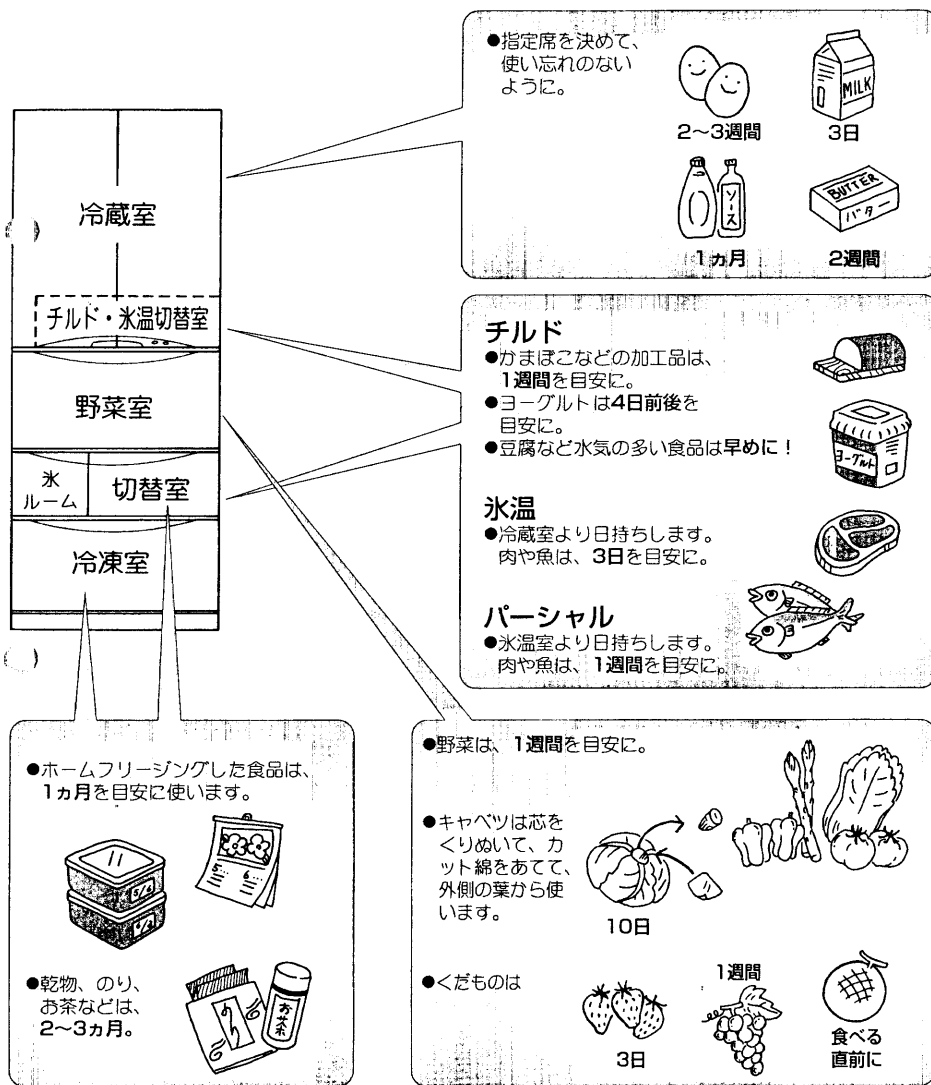



# 上手な活用のしかた

おいしく、ムダなく食べるために

## 冷蔵室

### 残り物は容器に詰め替えて

食器のままでは、形がふそろいで、庫内の整理がしにくくなります。なるべくふたのある保存容器に移し替えましょう。

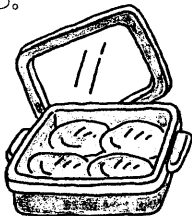

### なるべく空気にふれさせない

マヨネーズなどは容器に空気が入っていると、酸化し、風味が落ちてしまいます。バターなども、きちんと包んで！



### ごはんは冷蔵室に入れないで

冷蔵室の温度は、でんぶんの老化を進めます。残りごはんやパンを長く保存するときは冷凍室へ。

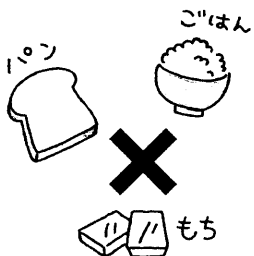

### 掃除を簡単に

ドアポケットは、特にドレッシングなどの液だれで汚れやすいところです。ビンの下にペーパータオルなどを敷いておくと、お掃除時期の目安にもなります。

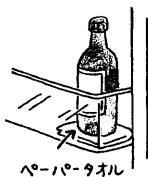

### ビールは一度水で冷やしてから

外気温で温かくなっているビールや清涼飲料は、そのまま冷蔵すると、冷えるまでかなり時間がかかります。

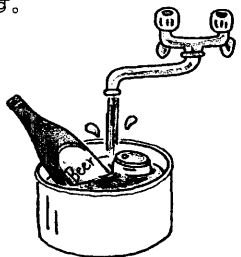

### 残り物は、目につきやすい場所に

冷蔵庫の中でも、日にちがたてば、食品は傷みます。残り物は前のほうに入れるなど、使い忘れを防ぐ工夫を。

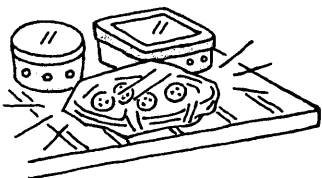

みずみずしさを味わうために

## 野菜室

### 生えていたときと同じ方向に

生育時と同じ向きで貯蔵すると、長持ちします。野菜スタンドや空ケースなどを利用して。

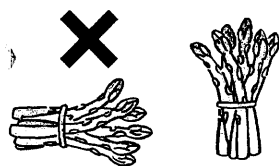

### しいたけは逆さに

ヒダのある方を上に向けて貯蔵します。



### 大根の葉っぱは切って

葉をつけたままですと、根の栄養分が葉の方へ吸収されます。使うときは、先の方から。

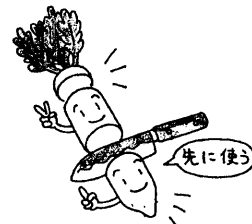

ホームフリージングのコツ

## 冷凍室

### 食品は小分けして

おいしさを保つコツは、速く凍らせること。食品はなるべく薄く小分けして。フリージングの他に、下ごしらえをしておくと、使うときに便利です。



### 再冷凍は避ける

一度解凍したものを再冷凍すると味が落ちます。衛生的にも好ましくありません。

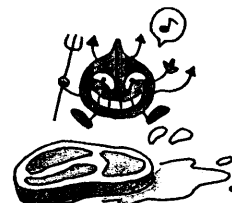

### 速く凍らせるために

ドアの開閉はできるだけ少なく。また、食品は冷気がよく当たるように、重ねないで置きます。

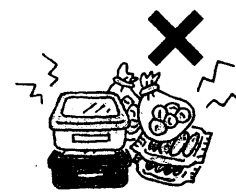



# 上手な活用のしかた

(MEMO)

新鮮な肉や魚を  
味わうために

## 水温

## チルド

おいしさ  
そのまま保存

### 尾頭付きの魚は

焼き魚、煮魚に使う魚を  
2~3日貯蔵する場合は、  
エラとはらわたを除いて  
おきます。刺身はサクで、  
肉はブロックで貯蔵する  
と、鮮度が長持ちします。



### 一時保存でおいしさキープ

できたてのおいしさをそ  
のままキープしますから、  
作りおきや一時保存で、  
食事のしたくも効率的に。



### 切り身魚やスライス肉は

2~3日後に使うものは、  
下味をつけてから。漬か  
りすぎも防げます。

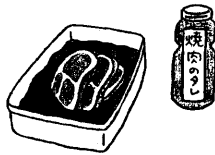

### 熟成をおさえる

熟成の進みやすいヨーグ  
ルトやナチュラルチーズ  
などの熟成を遅らせます。

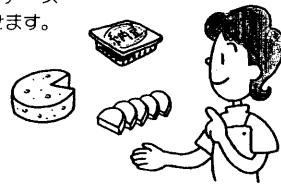

生ものもパーシャルなら

## パーシャル

微凍結保存で鮮度長持ち

### パック売りのものはそのまま

食品どうしが触れ、細菌が移るのを防ぐためにも、パ  
ックに入ったものは、そのまま貯蔵します。

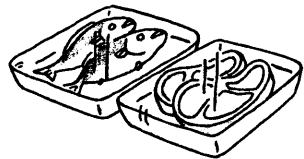

### カレーをおいしく保存

冷凍すると臭がスカスカになってしまうカレーも、  
多めの油で具を炒め、パーシャルしておけば、温  
めるだけでおいしく食べられます。

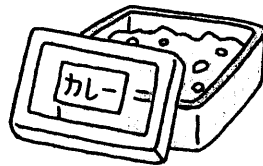

Handwritten notes area with horizontal lines.