

上手に節電するために

ご家庭でたくさん電気を使う冷蔵庫。こんなことにもご注意を。

冷やしすぎ

ドアの開けすぎ

うっかり半ドア

食品の詰め込みすぎ

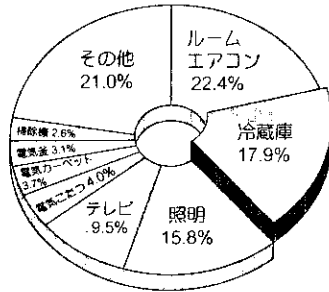

1年間に家庭で使う電力の内訳
(資源エネルギー庁平成8年推定実績)

愛情点検



■長年ご使用の冷蔵庫の点検を！

こんな現象はありませんか

- 電源コード、プラグが異常に熱い。
- 電源コードに深い傷や変形がある。
- 異音に気がつく。
- 冷蔵庫体面にいつも水がたまっている。
- ピリピリと電気を感ずる。
- その他の異常や故障がある。

故障や事故防止のため、コンセントから電源プラグをはずして、必ず販売店に、点検・修理をご相談ください。費用など詳しいことは販売店にご相談ください。

お客様メモ

購入年月日・購入店名を記入しておいてください。サービスを依頼されるときに便利です。

形名			
購入店名			
	電話	()	
購入年月日	年	月	日

株式会社 日立製作所

〒105-8430 東京都港区西新橋2-15-12 電話 03-3502-2111

R-V46EPAM ㊗
R-V40EPAM

日立冷凍冷蔵庫
取扱説明書

HITACHI

形名

R-V46EPAM形・R-V40EPAM形

R-V46EPAM形

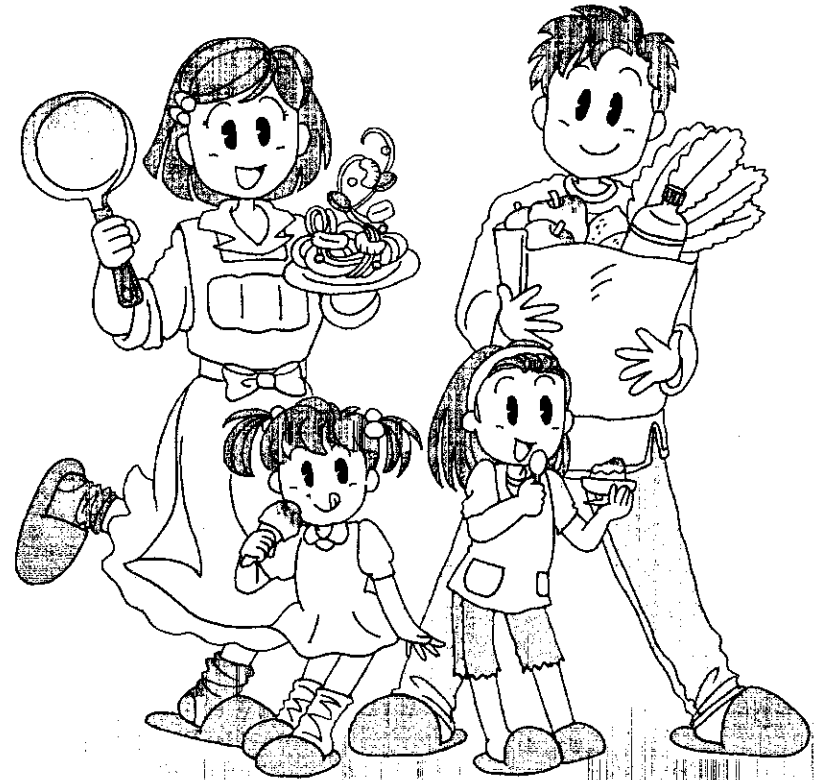

この取扱説明書をよくお読みになり、正しくお使いください。特に「安全上のご注意」は、ご使用前に必ずお読みください。

取扱説明書は保証書・ご相談窓口一覧表と共に大切に保管してください。

R-V46EPAM
R-V40EPAM



特長

●世界初 日立PAM冷蔵庫 **ねらってビュン**

ねらいうち冷却+クールシャワー 冷蔵室

すみずみまで使えて、びったり収まる、おおいり冷蔵室。

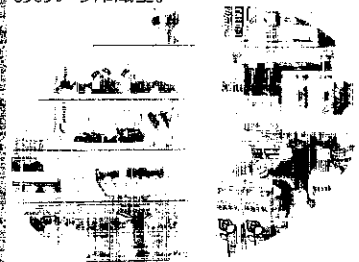

●この説明書はR-V46EPAMで説明していますが、R-V40EPAMも使用方法は同じです。



ひろびろ野菜室

整理しやすく、取り出しやすい、おおいりまんが野菜室。



●製品は改良のため、写真と相違することがあります。

切替室

くらしに合わせて食品を貯蔵、ワイン・冷蔵・チルド・氷温・バーチャル・ソフト冷凍・冷凍に切り替えることができます。

2段フリーザー (冷凍室)

食品ごとに使い分けて、たっぷり収納できる2段フリーザー。



氷ルーム (自動製氷機)

給水タンクに水を入れ、冷蔵室にセットするだけ。おいしい氷をたっぷりストック。

おいそぎ冷蔵 (急冷却/急解凍)

- ねらいうちファンにより素早く冷却。
- ねらいうちファンにより効率的に解凍。

おいそぎ冷凍 (急冷凍/急製氷)

- 強力なパワーでおいしく急冷凍。
- 強力なパワーで製氷がさらにスピードアップ。

おさえめ

- 圧縮機回転数を抑え、省エネ運転します。

静音

運転音を21dBにおさえました。
※JIS C9607規定の騒音試験 (室温20℃) による。
無響室にて冷蔵庫前面から1m、床面から1mでの騒音レベルです。据付場所や運転状況によって騒音レベルは異なります。

自動製氷

給水タンクに水を入れ、冷蔵室にセットするだけ。おいしい氷をたっぷりストック。



半ドアアラーム

ドアの閉め忘れを音でお知らせします。
●冷蔵室、冷凍室、氷ルームのいずれかのドアが、1分以上開いていると“ピーピー”とアラームが鳴り続けて冷気が逃げるのをお知らせします。(ドアの開き方が小さいときは鳴りません) ドアを閉めると止まります。
●半ドアアラームを止めたいとき



脱臭

冷蔵庫全体のイヤなおいを、野菜室カバーに取り付けてある脱臭&調湿パネルに分散させた酸化銀のはたらきにより脱臭します。

もくじ

安全上のご注意(必ずお守りください)	4
こんなときは(停電のときなど)	6
据え付けのしかた	8

使いはじめ	10
-------	----

温度調節	12
冷蔵室	14
冷蔵室(ねらいうち冷却)	16
野菜室	18
切替室	20
冷凍室	22
氷ルーム	24
自動製氷機	25

部品のはずしかた・取り付けかた	28
お手入れのしかた	30

移動・運搬のしかた	32
仕様/消費電力量について/冷凍室の性能	33
故障かな?と思ったら	34
保証とアフターサービス	35

活用ガイド(食品貯蔵期間の目安など)	37
--------------------	----

安全のため

使いはじめ

ご使用方法

お手入れ

ご注意と点検

活用ガイド

安全上のご注意

必ずお守りください。

お使いになる人や他の人への危害、財産への損害を未然に防止するため、必ずお守りいただくことを、次のように説明しています。

■表示内容を無視して誤った使い方をしたときに生じる危害や損害の程度を、次の表示で区分し、説明しています。

警告 この表示の欄は、「死亡または重傷などを負う可能性が想定される」内容です。

注意 この表示の欄は、「傷害を負う可能性または物的損害のみが発生する可能性が想定される」内容です。

■お守りいただく内容の種類を、次の絵表示で区分し、説明しています。(下記は絵表示の一例です)

 このような絵表示は、してはいけない「禁止」内容です。

 このような絵表示は、必ず実行していただく「強制」内容です。

警告

■コンセントや配線器具の定格を超える使い方や交流100V以外での使用はしない。

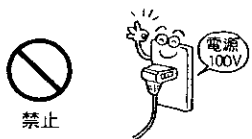

他の器具と併用すると、分岐コンセントが異常発熱して発火することがあります。

●定格15A以上のコンセントを単独で使用してください。

■電源コード・電源プラグを破損するようなことはしない



傷つけたり、加工したり、熱器具に近づけたり、無理に曲げたり、ねじったり、引っ張ったり、重いものを載せたり、冷蔵庫で押しつけたり、束ねたりしない

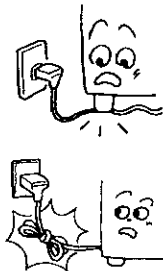

傷んだまま使用すると、感電・ショート・火災の原因になります。

●電源コードや電源プラグの修理は販売店にご相談ください。

■ぬれた手で、電源プラグの抜き差しはしない

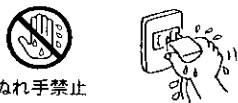

ぬれ手禁止

感電の原因になります。

■電源プラグは根元まで確実に差し込む



差し込みが不完全ですと、感電や発熱による火災の原因になります。
●傷んだ電源プラグ、ゆるんだコンセントは使用しないでください。

■電源プラグはコードが下向きになるよう差し込む



逆に差し込むとコードに無理がかかり、ショート・過熱し、感電・発火の原因になります。

警告

■電源プラグのほこりは定期的に取り除く



電源プラグにほこりなどがたまると、湿気などで絶縁不良となり、火災の原因になります。

●電源プラグを抜き、乾いた布でふいてください。

■自動製氷機の機械部には手を触れない



接触禁止

製氷皿が回転したときけがをすることがあります。

■冷蔵庫の上にもものを置かない

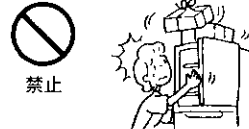

禁止

ドアの開閉などで落下し、けがをすることがあります。

■冷蔵庫の上に水を入れた容器を置かない



水ぬれ禁止

こぼれた水で電気部品の絶縁が悪くなり漏電し、火災・感電の恐れがあります。

■本体や庫内に水をかけない



水ぬれ禁止

電気絶縁が低下し、感電・火災の恐れがあります。

■可燃性スプレーを近くで使わない



禁止

ドアスイッチなどの電気接点の火花で引火する危険があります

■引火しやすいものは入れない



禁止

ベンジン、エーテル、LPガス、シンナー、接着剤などは引火爆発する危険があります。

■薬品や学術試料を保存しない



禁止

厳しい管理が必要なものは、家庭用冷蔵庫で保存できません。

■ドアにぶら下がったり、引き出しドアに乗ったりしない



禁止

倒れたり、手をはさんだりして、けがをすることがあります。

■湿気の多いところや水のかかるところには据え付けない



水ぬれ禁止

電気絶縁が悪くなり、感電や火災の原因になります。

■分解・修理・改造は絶対にしない

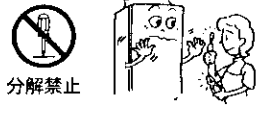

分解禁止

発火したり、異常動作してけがをすることがあります。

●分解・修理が必要なときは、販売店へご相談ください。

■アース(接地)を確実にを行う



アース線接続

故障などによる漏電により、感電する恐れがあります。

●アース工事は、必ず販売店に依頼してください。(P.9 ページ)



安全上のご注意(つづき)

必ずお守りください。

警告

■地震などによる転倒防止の処置をする



転倒し、けがの原因になります。(p. 30 ページ)

■可燃性ガスが漏れているときは、冷蔵庫に触れず窓を開けて換気する



ドアスイッチなどの、電気接点の火花で引火燃焼し、火災や、やけどの原因になります。

■庫内灯を交換するときは、必ず電源プラグを抜く



抜かずに作業すると感電やけがをする恐れがあります。(p. 30 ページ)

■製品の異常や故障のときは、電源プラグを抜き、運転を中止する

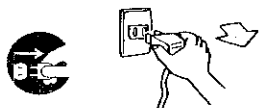

感電やけがをする恐れがあります。

■お手入れの際は、必ず電源プラグを抜く

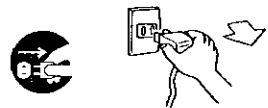

感電やけがをする恐れがあります。

■廃棄処分するときはドアパッキングをはずす



幼児が閉じこめられると危険です。
●ドアパッキングは引っ張ると外れます。

注意

■冷凍室、「冷凍」「ソフト冷凍」「パ-シャル」「氷温」「チルド」設定の切替室にびん類を入れない



中身が凍って割れ、けがをすることがあります。

■冷凍室と「冷凍」「ソフト冷凍」設定の切替室の食品や容器を、ぬれた手で触れない



凍傷になる恐れがあります。(特に金属製のもの)

■最下段の引き出しドアを開けるときは、冷蔵庫に足を近づけすぎない

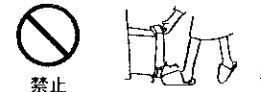

ドアを引き出したとき、足の甲などに当たり、けがをすることがあります。

こんなときは

塗装面に傷がついたときは

放っておくと、さびが発生しますので、早めに処置してください。

【簡単な処置方法】

- 小さな傷はシールをはる。
- 大きな傷は、防水性のある壁紙をはる。(さびは紙やすりで落としてから)

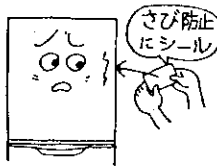

停電したときは
ドアの開閉を減らし、新たな食品の保存はさける。



長期間使わないときは
電源プラグを抜いてから庫内や自動製氷機 (p. 30 ページ) を掃除し、2~3日間ドアを開けて乾燥させる。(カビ、ニオイの防止)

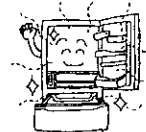

一度電源プラグを抜いた後、すぐに差し込んでも7分間は運転しません。
圧縮機にむりががかり、故障の原因となるため7分間は運転をしません。

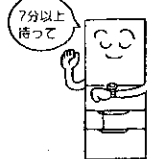

注意

■食品は棚より前に出さない

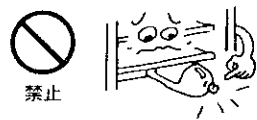

ビン類など引っ掛かって落下し、けがをすることがあります。

■ボトルポケット前列には、底まで入らないビン類は入れない



大きなビン類などを無理に入れると、ドア開閉時に落下し、けがをすることがあります。

■におったり、変色した食品は食べない



腐敗により、病気の原因になることがあります。

■冷蔵庫底面に手を入れない



清掃するとき、底面に手を入れると鉄板で手を切る恐れがあります。

■傷付きやすい床の上では、冷蔵庫下部の移動車輪は使用しない



移動車輪により床材を傷付けることがあります。
●傷付きやすい床では保護用の板などを敷いてください。

■2つ以上のドアを開くときは、他の人が冷蔵庫に触れているときは、ドアで指をはさまないか確かめる

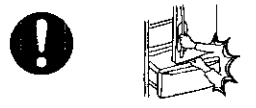

ドアとドアのすきまに指をはさみ、けがをする恐れがあります。

■引き出し式のドアは取っ手を押しつけて閉める



ドアの上面を持って閉めると、指をはさんでけがをすることがあります。

■運搬するときは、運搬用取っ手を持つ



取っ手以外を持つと手がすべってけがをすることがあります。(p. 30 ページ)

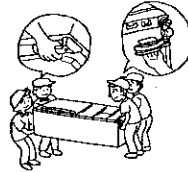

安全のため

安全上のご注意(つづき) / こんなときは



据え付けのしかた

ムダな電気代や騒音をおさえるために、正しく安全な据え付けを！

万一の地震にそなえて

- 背面の左右に冷蔵庫用転倒防止ベルトを掛け、先端を丈夫な壁や柱に固定してください。
- 別売品：部品番号 R-826CV-300
標準価格 870円(税別) × 2個使用
(平成11年11月現在)



放熱スペースをあける

- 冷蔵庫は食品を冷やすため、周囲から熱を放出しています。図のように左右0.5cm、上部5cm以上すき間をあけてください。背面は壁に付けられます。振動音が出るときや壁材が変色するときは、壁から離してください。(特に冷蔵庫側面から放熱しているタイプでは周囲の壁、棚等が暖かくなることがあります。側面の隙間は、なるべく大きく確保してください。)
- 冷蔵庫の上にものを置かないでください。

熱気・直射日光の当たらないところ

- 冷却力の低下をおさえ、電気代のムダを防ぎます。

湿気が少なく、風通しのよいところ

- さびの発生をおさえ、電気代のムダを防ぎます。

床が丈夫で水平なところ

- 調節脚を下図のように矢印の方向に回して床に着け、安定させてください。不安定な据え付けは、転倒や騒音・振動、扉の下りの原因になります。
- 冷蔵庫底面の熱により変色する恐れのある、じゅうたんや畳、フローリング、塩化ビニール製の床材などの場合、または床が弱い場合は丈夫な木板を敷いてください。

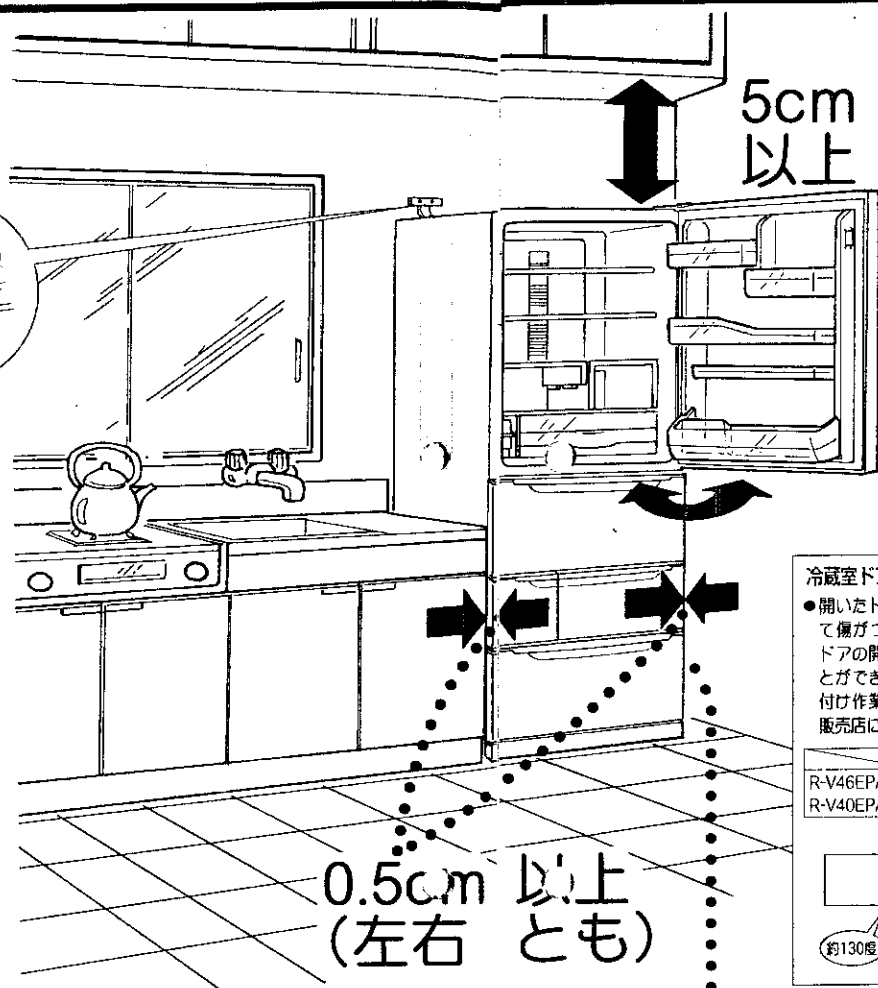

冷蔵庫ドアの開き角度について

- 開いたドアが家具などに当たって傷がつく恐れがあるときは、ドアの開き角度を小さくすることができます。部品および取り付け作業や費用など、詳しくは販売店にご相談ください。

	部品番号
R-V46EPAM	R-S50PAM-300
R-V40EPAM	

アース(接地)について

万一の感電防止および雑音障害を防ぐために、アース(接地)することをおすすめします。なお、次のような場所に据え付ける場合は、必ずアースをしてください。

- 土間や洗い場の床など水気のあるところ。
 - 地下室など湿気のあるところ。
 - その他水気や湿気のあるところ。
 - アースのしかた
- アース線を背面下部のアース取り付けねじ(●記号)と電源コンセントのアース端子に接続してください。

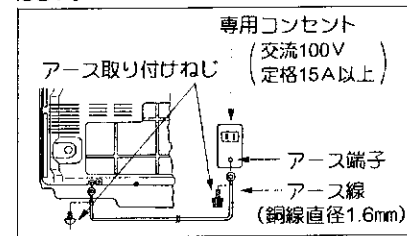

別売品：「アース線(2.5m)」
部品番号 NW-60R6 52
標準価格 300円(税別)
(平成11年11月現在)

アース端子がない場合

お買い上げの販売店にアース工事(D種接地工事・有料)を依頼してください。

接続してはいけないところ

- 水道管(感電の危険)
- ガス管(爆発の危険)
- 電話線や避雷針のアース(落雷のとき危険)

漏電しゃ断器について

特に水気の多い場所(魚店、豆腐店など常時床面に水気のあるところ)に据え付ける場合アースの他に漏電しゃ断器の設置が義務づけられています。詳しくはお買い上げの販売店にご相談ください。

固定のしかた

(必ず調節脚を床につけ、水平に固定してください)

- 脚力バーの両端を持って手前に強く引いてはまず。
- 調節脚(左右)を矢印の方向に回して下げる。

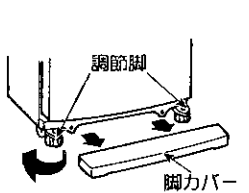

扉の平行調整は

- 左側が下がっている場合
- 右側が下がっている場合

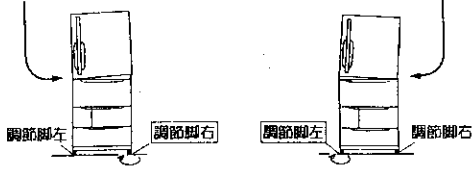

調節脚右を矢印の方向に回して調節してください。

調節脚左を矢印の方向に回して調節してください。

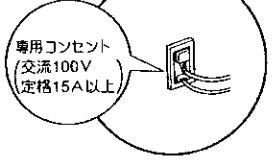

お願い

- 冷蔵庫の設置状況により、電話機・インターホン・ラジオ・テレビなどに雑音が入ったり、映像が乱れたりすることがあります。このようなときは、冷蔵庫の電源コードを他の機器から離したり、他の機器を冷蔵庫からできるだけ離していただくか、冷蔵庫をアース(接地)することをおすすめします。冷蔵庫の影響を受ける距離は、電波や設置の状態により異なります。



安全のため 据え付けのしかた

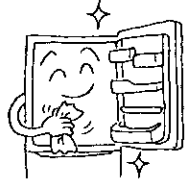
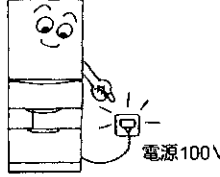
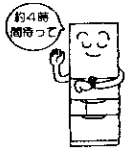

使いはじめ

●冷蔵庫は、「食品の鮮度をよくするもの」ではなく、あくまでも「食品が傷むことにある程度のブレーキをかけるもの」です。取扱説明書に従って正しく使用し、適切な食品管理を心がけてください。

	<p>1 庫内を清掃する しめらせた柔らかい布で。</p> 	<p>2 専用コンセントに 接続する</p>  <p>電源100V</p>	<p>3 じゅうぶん冷えて から食品を入れる プラスチックのにおいは庫内 が冷えるとなくなります。</p>  <p>夏場など外気温の高いときは、食品がじゅうぶん冷えるまで24時間くらいかかることがあります。</p>
--	--	---	---

	<p>すき間をあける 詰め過ぎると、冷気の流れ が悪くなります。</p> 	<p>食品は清潔に 食品には、意外に多くの汚 れが付いています。</p> 	<p>大量の食品を入れる 時は冷ましてから 温かい食品を大量に入れると、 電気代の上昇につながります ので、冷やしてから入れるこ とをおすすめします。</p> 
	<p>冷気の吹き出し口を ふさがない 冷気の流れが悪くなります。</p> 	<p>密閉して フリップや密閉容器を利用す れば、乾燥やにおい移りを 防げます。</p> 	<p>新たな食品を重ね ない 冷えていた食品の温度が上 がります。</p> 

- 冷却器に付いた霜は自動的に溶けます。溶けた水は蒸発皿にたまり、自動的に蒸発します。
- JIS（日本工業規格）では霜取り中および霜取り終了後の冷凍負荷温度（食品温度）の上昇が、5℃以下と規定されています。

自動霜取りについて
（霜取り操作は不要です）

食品の貯蔵場所

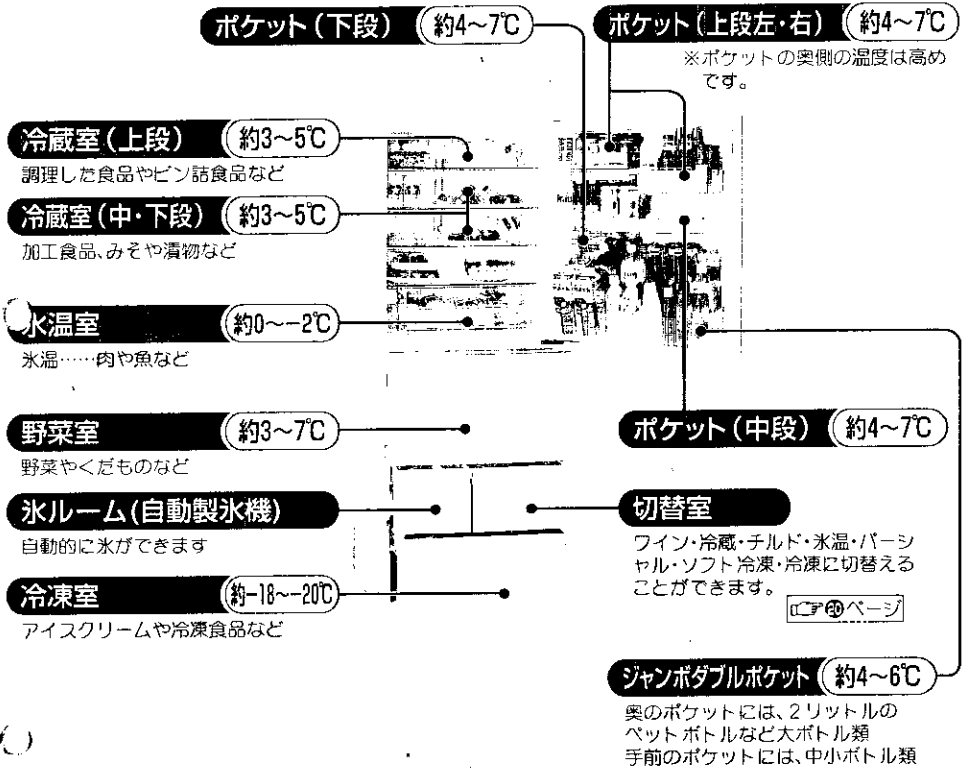

●温度は、周囲温度30℃、各室温度調節を「中」にして、食品を入れずにドアを閉め、安定したときの目安です。

庫内の食品温度のはかり方

冷蔵庫は、JISに基づいて厳重な品質管理のもとで生産していますが、庫内の温度は冷蔵庫の据え付け状態や外気温、使用条件などにより変化します。しかし、庫内の食品は、8割前後が水分であるために比熱が大きく、その温度は空気のように大きく変化はしません。従って、一般の空気温度をはかる温度計では変化の少ない食品温度の測定ができません。そこで、空気温度の影響を受けにくく、食品に近い温度を示す「冷蔵庫用温度計」を発売しています。

ご購入の際は、お買い上げの販売店にご相談ください。なお、一般のアルコール温度計で庫内の食品相当温度をはかる場合は、冷蔵室中段の棚の中央に約100mlの水を入れた容器を置き、感温部を3時間ほど浸しておくと、食品に近い温度が得られます。

●冷蔵庫用温度計の測定値は、扉開閉頻度、外気温、設置場所、庫内の冷気対流、冷凍機の運転・停止などの影響を受けて変化しますので、冷蔵庫用温度計の取扱説明書をよく読んでお使いください。

使いはじめ 使いはじめ

温度調節

冷蔵庫・冷凍室は通常、『中』の位置でお使いください。
温度を変えたい場合はダイヤルを回し、お好みの位置に合わせてください。

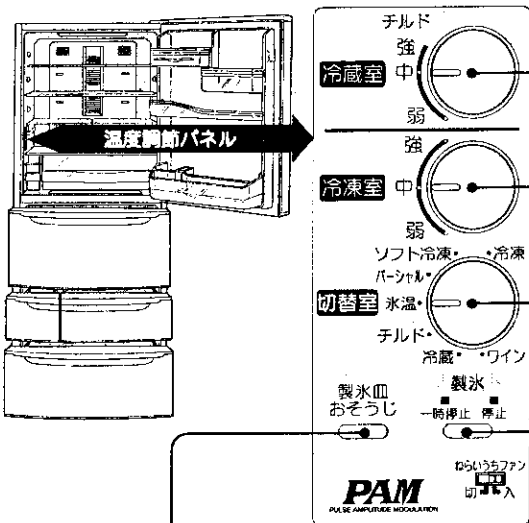

弱	中	強	チルド
“中”より約1~2℃高くなります。	約3~5℃	“中”より約1℃低くなります。	0~2℃

- ダイヤルを“強”または“弱”にしますと、氷室の温度もそれに応じて低めまたは高めになります。
- ポケットは上表の温度より若干高めになります。

弱	中	強
“中”より約2~3℃高くなります。	約-18 ~ -20℃	“中”より約2~3℃低くなります。

ワイン	冷蔵	チルド	氷温	アイス	ソフト	冷凍
約8 ~ 6℃	約3℃	約2 ~ 0℃	約0 ~ -2℃	約-3 ~ -5℃	約-7℃	約-18℃

- 切替室を「冷凍」でお使いの場合、冷凍室のダイヤルを調整しますと、冷凍室と連動して温度が変化します。

製氷停止スイッチ

- 1回スイッチを押すと一時停止が点灯して製氷を一時停止します。 使いかた
- 2回続けてスイッチを押すと停止が点灯して製氷を停止します。 使いかた
- 一時停止が点滅しているとき (冷蔵庫の故障をお知らせしています)
- 半ドアアラーム機能を止めたいとき

製氷皿おそうじスイッチ

- 給水経路のおそうじをするときにご利用ください。
- 給水タンクに新しい水を入れ、セットしてください。貯水ケースを空にして、底面にきれいな「ふきん」又は「タオル」を敷いてください。
- 氷ルームドアが閉まっていることを確認したら、製氷皿(おそうじ)スイッチを3秒以上押ししてください。(ピーツピーツとブザーが鳴って「おそうじ」を開始します。)
- ドアを開けると、水がこぼれてしまいますので、音が鳴っている間はドアを開けないでください。
- 約5分でおそうじは完了します。(ブザーの音が止まったら完了です。)
- 貯水ケースにたまった氷や水及び底面の「ふきん」「タオル」を取り除いてください。

※自動製氷機を「一時停止」「停止」していた場合は水が出ないことがありますので、「一時停止」「停止」を解除し30分以上経過してからお使いください。

お願い 冷蔵庫、氷温、野菜室の食品が凍結する場合

- 冷蔵庫温度調節を“弱”にしてください。
- 冷蔵庫温度調節が“チルド”“強”のときは、“中”に戻してください。特に“チルド”設定時には食品や給水タンクの水が凍結しやすくなります。
- 冬など、周囲温度が5℃以下のときは、各温度調節を“弱”にすると、凍りにくくなります。
- 野菜室の底面に葉もの類を寝かせて入れた場合、まれに凍結することがあります。食品包装用トレイなどを敷いて入れてください。(野菜室は容器の周りから間接的に冷却しており、容器底面の温度が低くなっているためです。)

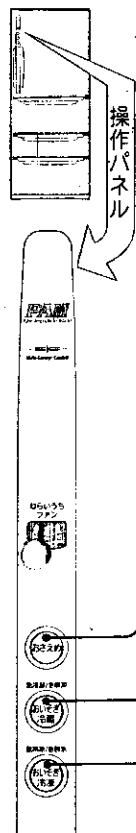

☞スイッチを押すとランプが点灯し各運転モードに入ります。

■おさえめスイッチ

- 省エネ運転をします。
圧縮機を低速回転で運転するとともに、霜取り制御等効率的に運転します。庫内の食品収納量が少ないとき、扉開閉のないお出かけ時に使うと便利です。おさえめ運転中に扉開閉など、特に庫内温度が上昇した時は自動的に通常運転をします。

■おいそぎ冷蔵スイッチ (急冷却/急解凍)

- 大物食品、調理した食品などを急いで冷やしたいとき、解凍したいときにご利用ください。

■おいそぎ冷凍スイッチ (急冷凍/急製氷)

- ホームフリージングや氷を早くほしいときにご利用ください。
- お知らせ**
- 急製氷は冷蔵庫の運転状態(霜取りや扉開閉)により、長くなることがあります。
 - おいそぎ運転時は、圧縮機が最大回転で運転するとともに庫内ファンの回転数もアップしますので運転音は少し大きくなります。

お知らせ

- おさえめ運転中に、(おいそぎ冷蔵)スイッチを押しますとランプは両方点灯しますが、おいそぎ冷凍運転終了後、ランプは消灯し、おさえめ運転に切り換わります。
- おいそぎ冷凍運転中に、(おさえめ)スイッチを押したときもランプは両方点灯しますが、おいそぎ冷凍運転終了後、おさえめ運転に切り換わります。
- ランプの明るさは、スイッチを押してから約10秒後に、少し暗くなります。
- 電源プラグを抜いたり、停電になると“おさえめ”“おいそぎ”は解除されます。あらかじめセットして下さい。

故障をお知らせしています

製氷一時停止ランプが点滅している場合は、自動製氷機、温度制御または霜取りに故障があります。お買い上げの販売店にご相談ください。とくに自動製氷機は食品などが製氷皿や貯水量検知レバーに当たり、製氷を停止することがありますのでつぎのようなことを確認してください。

- 貯水ケースに冷凍食品、アイスクリーム、蓄冷剤など氷以外のものが入っていませんか? (前)
- アイスクラップは正しい位置にありますか?
- 以上のことを確認した後、製氷停止スイッチを2回押ししてください。
- その後約3時間経過して再び表示ランプが点滅したときは、お買い上げの販売店にご相談ください。

半ドアアラームを止めたいとき

- 製氷停止スイッチを5秒以上押し続けてください。(この場合、製氷停止機能が入りますので、機能を使わないときは、再度スイッチを押して表示ランプを消してください。)
- 再び半ドアアラーム機能を使うときは、同じ操作をもう一度行います。
- 停電復帰した後は、半ドアアラームは鳴る状態に戻ります。

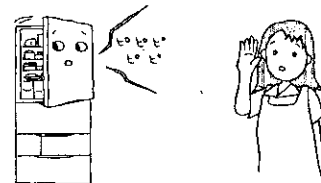



冷蔵庫

■すみずみまでたっぷり収納できる
おいしい冷蔵庫

冷蔵庫

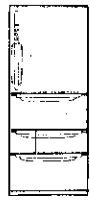

たためるん棚

食品の高さに合わせて調節できます。

- 棚前面を軽く持ち上げ、奥に押すと背の高い食品が収納できます。

ねらいうちセンサー

●ねらいうちセンサーは左右6箇所・奥1箇所の計7箇所付いています。左右の温度差を検知してねらいうち冷却をしています。

ねらいうちファン

●ねらいうち冷却はおいそぎ冷蔵ボタンを押して動作する「おいそぎ冷蔵モード」と自動で動作する「ねらいうち冷却モード」があります。(詳細はP.16~17「ねらいうち冷却」をご覧ください。)

もっと知りたいねらいうち冷却

1. 熱いものを入れて周囲の食品への影響はないのか？
温かい食品の風下では若干温度が上がりますが、一時的で影響はありません。
2. 中央付近または左右同時に熱いものを入れたらどうなるの？
直接食品へのねらいうちはできません。但し、冷蔵庫が庫内全体の温度上昇を感知してねらいうちファンが左右に回転送風し、冷却します。
3. 庫内の棚の耐熱温度は何℃まで？
約50℃です。調理直後のやかんや、なべをそのまま入れず、別容器に移してから入れてください。(高温のものを入れると割れたり、変形するおそれがあります。)
4. 「ねらいうち」すると庫内が冷えすぎるのでは？
ねらいうち冷却は庫内温度(約2~3℃)の冷気を循環させるので、それ以下に冷えすぎることはありません。
5. 「ねらいうち」すると食品が乾燥しやすくなるのでは？
そのまま保存すると乾燥しやすく、におい移りや衛生面からもラップすることを強くおすすめします。
6. 「ねらいうち」で片側にだけ風を向けると反対側の食品温度があがるのでは？
片側へ風を吹き出すと、冷気は渦を巻くように反対側に向かうので、庫内温度は均一化され、効率良く冷却できます。

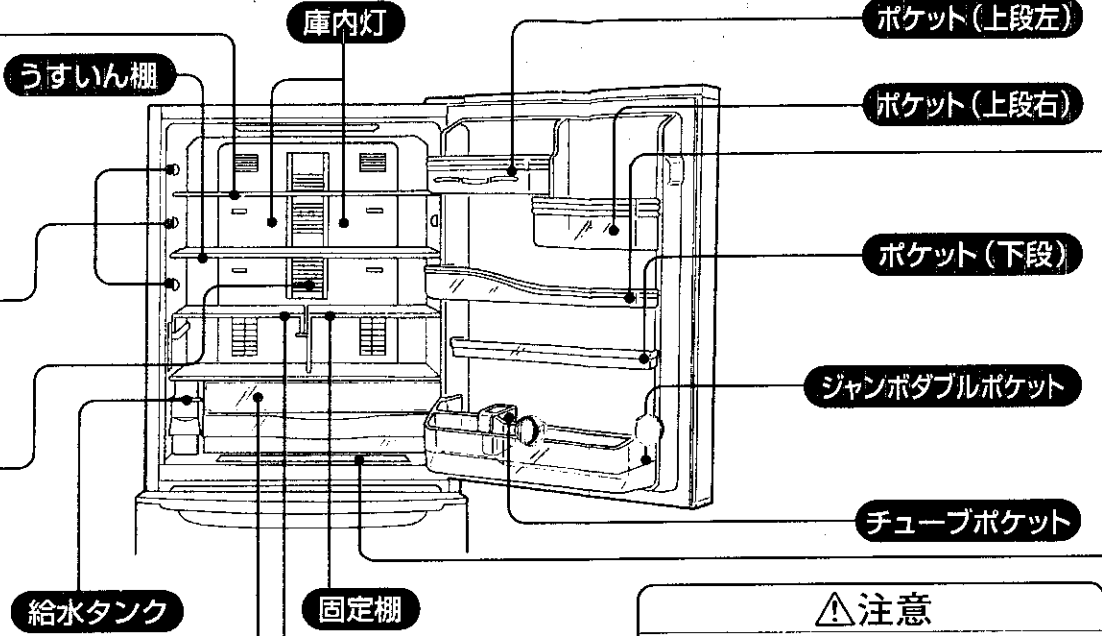

氷温室

氷温 魚介類や肉類の鮮度を長持ちさせる、約-1℃付近の温度帯です。

貯蔵する食品

生もの
● 肉類 ● 魚類 ● 貝類 ● さしみ…など

加工品
● ハム ●ソーセージ…など

市販の氷温食品
● 一夜漬け ● みそ漬…など

お願い

- ドアを閉めるときは、氷温室のケースを押し込んだ状態で閉めて下さい。ケースを引き出した状態でドアを閉めるとケースや食品を破損することがあります。
- 豆腐、こんにゃく、ヨーグルトなど水分の多い食品を氷温室に入れないで下さい。食品が凍結します。また、ケースには5kg以上ものを入れないで下さい。割れることがあります。

△注意

- ポケットに不安定で倒れやすいビン類や缶類を立てて入れない
落下して、けがの原因になります。
- ジャンボダブルポケットにボトル類を無理に入れない
ドアの開閉でポケットがはずれたり、ボトル類が落下して、けがをすることがあります。

棚は決められた位置以外では使用しない
棚のストッパーがきかず、棚や食品が落下しやすくなります。

ポケット(中段)

卵ケースの奥側には市販のバックのまま、入れることもできます。また、卵ケースを裏返しにすると、小物ポケットとして使えます。

小物ポケット

バター、小物類の食品を整理して入れられます。

お願い

- 食品収納後、カバーをきちんと閉めてください。閉まっていないと、ドアの開閉でカバーが破損することがあります。また、カバーの上に食品等を落下しますと割れることがあります。

さしかえるん棚

- 普通の棚として
- 外すときは手前右側を少し持ち上げて前方に引きます。(右側奥にストッパーがあります)
- その場で棚をひっくり返すと背の高い食品が入ります。(缶 500ml 等)
- 最下段で棚をひっくり返すとより背の高い食品が入ります。(牛乳パック等)

お知らせ

- たためるん棚を奥に押し込んだ状態のときは、ドアポケット(上段)の温度が若干高めになります。
- 冷気の吹き出し口付近では、食品が凍結することがあります。吹き出し口から離して貯蔵してください。

冷蔵庫
ご使用方法



冷蔵庫(ねらいうち冷却)

ねらいうち冷却は、(おいそぎ冷蔵)スイッチを押して動作する「おいそぎ冷蔵モード」と、自動で動作する「ねらいうち冷却モード」があります。ねらいうちファン動作中は、操作パネルのねらいうちファンのランプが切替点灯します。

おいそぎ冷蔵モード(「おいそぎ冷蔵」スイッチON)

「おいそぎ冷蔵モード」にするには、操作パネルの(おいそぎ冷蔵)スイッチを押してください。(おいそぎ冷蔵)ランプが点灯し、約3時間ねらいうちファンが運転し左右にスイングします)

●中止したいときは再度スイッチを押してください。(おいそぎ冷蔵)ランプおよび、ねらいうちファンのインジケータが消灯します)

●操作パネル

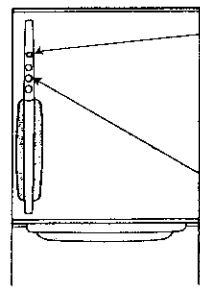

●ねらいうちファンインジケータ
ねらいうちファン動作中は、パネルインジケータのランプが切替点灯します。
注) ランプとねらいうちファンの向きは一致しません。

●おいそぎ冷蔵スイッチ
ファンタッチで、急冷却、急解凍。

おいそぎ冷蔵(急冷却)の使いかた

- 大物食品、調理した食品などを急いで冷やしたいときにスイッチを押してください。通常より早く冷やすことができます。
- ゆでたてポテトなどのあら熱とりにもお使いいただくことができます。
- まとめ買いなどの多量の食品を素早く冷やすことができます。



大物食品などを急いで冷やしたい時

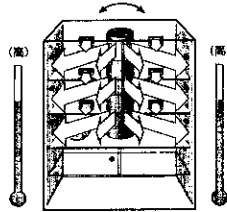

おいそぎ冷蔵(急解凍)の使いかた

- 冷凍した食品を急いで解凍したいときにスイッチを押してください。通常より早く解凍することができます。
- 発泡スチロールなどの皿に入った食品は、皿を外し、ラップし直して入れてください。血付きのままですと、解凍ムラや解凍不足になることがあります。
- 食品は、できるだけ重ねて入れないでください。解凍ムラや解凍不足の原因となる場合があります。

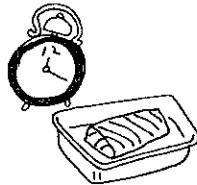

お知らせ

- おいそぎ冷蔵モード中にドアを開けると、ねらいうちファンは、一時停止します。ドアを閉じると運転を再開します。
- おいそぎ冷蔵モード中は、自動で動作するねらいうち冷却モードには入りません。
- 温度調節パネルの「ねらいうちファン」スイッチを「切」にしても、(おいそぎ冷蔵)スイッチを押すとねらいうちファンは、運転します。
- おいそぎ冷蔵モード中は、ねらいうちファンの運転音がします。

■すみずみまでたっぷり収納できる
おいそぎ冷蔵室

冷蔵庫

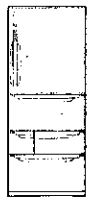

ねらいうち冷却モード(「ねらいうちファン」スイッチ「入」時)

「ねらいうち冷却モード」は、ドア開閉後に冷蔵庫側面にあるねらいうちセンサーにて冷蔵庫内の温度を感知し、約3~9分間ねらいうちファンが運転します。(ねらいうち冷却中は、操作パネルのねらいうちファンのインジケータが切替点灯します。)

- 中止したいときは温度調節パネルの「ねらいうちファン」スイッチを「切」にしてください。
- より急いで冷やしたいときは、(おいそぎ冷蔵)スイッチを押すことをおすすめします。

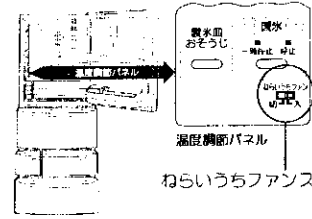

温度調節パネル
ねらいうちファンスイッチ

庫内温度が急激に上昇した時

庫内温度が急激に上昇したとき

ドア開閉や食品を入れたときなど庫内温度が急激に上昇した場合、ねらいうちファンが左右にスイングし、すばやく冷却します。

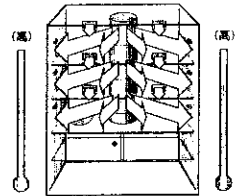
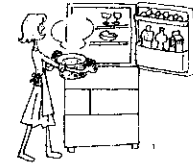

左右に大きな温度差が生じたとき

温かい食品を入れて左右に大きな温度差が生じた場合に、ねらいうちファンが温かい食品の方向をねらい、すばやく冷却します。温かい食品とセンサーの間を他の食品でふさがないようにしてください。正しくねらいうち冷却をおこなうことができません。また、左右に温度差が生じた場合でも庫内温度が上昇しているると左右にスイングして冷却することがあります。

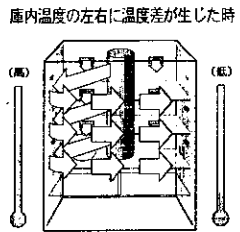
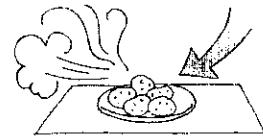

お知らせ

- 短時間のドア開閉や、温かい食品を棚中央に置いたとき、又はねらいうちセンサーが感知しにくい場所では、短時間でねらいうち冷却が停止することがあります。
- ねらいうち運転中は左右の温度変化を検出するため、定期的にならいうちファンの運転を停止します。(ねらいうちファンが停止している時は、操作パネルのねらいうちファンのランプは消灯します。)
- 温かい食品は側面の温度センサーのすぐそばに置いてください。ねらいうちファンが、食品の方向をねらい、すばやく冷やします。但し、食品がセンサーから離れるとねらいうちできない場合があります。
- 食品温度が低い場合には、ねらいうち冷却をおこなわない場合があります。必要の際は、(おいそぎ冷蔵)スイッチを押してください。
- ねらいうち冷却モードでは、急解凍はおこなえません。(おいそぎ冷蔵)スイッチを押しておこなってください。
- 短時間のドア開閉でも庫内温度が上昇したり、左右に温度差が生じたときは、最大で90分間ねらいうちファンが運転することがあります。
- ねらいうち冷却モード中に、(おいそぎ冷蔵)スイッチを押すとおいそぎ冷蔵モードが優先となります。
- ねらいうち冷却モード中は、ねらいうちファンの運転音がします。
- 電源プラグを抜いたり、停電になると、ねらいうち冷却モードは解除されます。

ご注意

- 熱い食品は、お皿にのせるなどして、直接棚に置かないでください。(棚の耐熱温度は約50℃です。)

冷蔵庫(ねらいうち冷却)

使用方法



野菜室

■かがまず見渡し、サッと取れる、
まんなか野菜室

野菜室

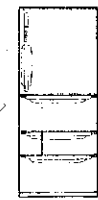

この野菜室は、低温に保つことで野菜が休眠状態となり、野菜の老化とビタミンCの低下となるエチレンガスの発生を抑えます。
さらに「脱臭&調湿パネル」のきめ細かな湿度調節によって、野菜の乾燥を抑えて、鮮度を長持ちさせます。



野菜ケース

- 野菜ケースに、15kg以上のものを入れないでください。ケースが変形したり、割れたりすることがあります。
- 野菜ケースに食品を入れるときは、スライド小物ケースの下面より上に食品が出ないようにしてください。食品やスライド小物ケースを破損することがあります。

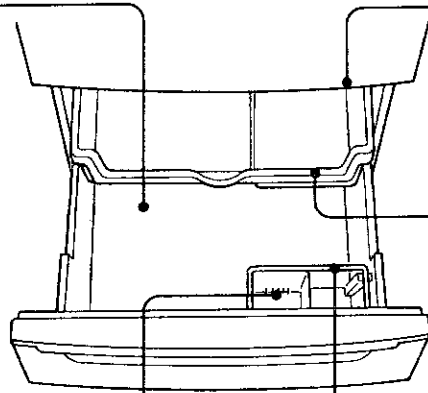
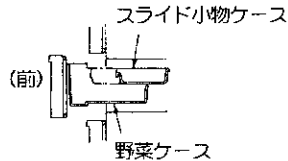

野菜スタンド

仕切りワイヤー

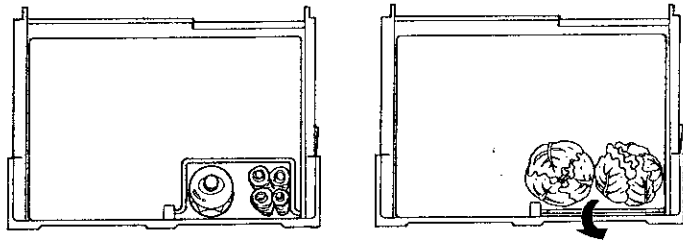

お願い

- 仕切りワイヤー内には高さ31cm以上のものは入れないでください。ボトルの種類によっては、高さが高いものを収納したときや、キャップが緩んだままドアを閉じると、ドアの開閉ができなくなります。

- 2Lのペットボトル、ビール大ビンや背の低い根菜類、葉菜類などの横倒れ防止に。
- 野菜類をたくさん保存したいとき、手前に倒してください。

お願い

- 仕切りワイヤー内は温度が高めです。ビールなど早く冷やしたいときは、冷蔵室やドアポケットに入れてください。
- 野菜の量や種類によって、スライド小物ケースの底面や野菜ケースカバーに結露することがあります。ふきんなどでふき取ってください。
- 水洗いした野菜は、よく水気を切ってから入れてください。
- 長ねぎ、にら、わけぎなど、他の食品へのおい移りが気になるものは、ラップして保存してください。
- 野菜室に入れた野菜が乾燥する場合は、ラップしてください。
- 転倒する恐れのある背の高いビン等は仕切りワイヤー以外に入れてください。

△注意

- 野菜室のドアを閉めるときは、取っ手を押し閉める
ドアの上面を持って閉めると、指をはさんでけがをすることがあります。

野菜ケースカバー…お手入れの必要はありません。

野菜ケースを覆い、ケース内を高湿に保ちます。ラップをすると新鮮さがさらに長持ちします。

高湿のしくみ

- 野菜から蒸発する微量な水分で高湿状態を保ちます。野菜が少ないときや、包装された野菜が多いときは、高湿状態を保てない場合があります。とくに野菜が少ないときや、水分蒸散の少ない野菜は、ラップすることをお勧めします。
- ニンジンやダイコンなど切ったまま入れると傷みやずいのでラップしてください。
- ポウレン草など葉もの類は、水洗い後水を切ってから保存してください。長持ちします。
- 野菜の貯蔵可能日数や鮮度は野菜の種類や冷蔵庫に入れるまでの保存状態により異なります。
- 低温障害を起しやすい、なす、きゅうり、ピーマン、南国産の果実などは7~13℃くらいが適温です。野菜室（冷蔵庫）で保存するのに向いていません。常温での保存をお勧めします。

スライド小物ケース…くだものや小物野菜の貯蔵に。

- スライド小物ケースをはずして使うと、野菜室の温度が低くなり、また高湿を保てません。
- スライド小物ケースに、5kg以上のものを入れないでください。ケースが変形したり、割れたりすることがあります。

△警告

- 野菜室ドアを引き出した状態でドアにのったりぶらさがったりしない
冷蔵庫が倒れたり、ドアがはずれたりしてけがをすることがあります。

野菜は、切らずに貯蔵したほうが日もちします

貯蔵してはいけない食品

バナナ・メロン・パイナップル・アボガドなどは、熟成が進みにくくなり、変質することもあります。
なお、食べる前に冷蔵庫で冷やすことは差し支えありません



貯蔵しなくてもよい食品

カボチャ・ごぼう・玉ねぎ・いも類・にんにく・根しょうがなど。

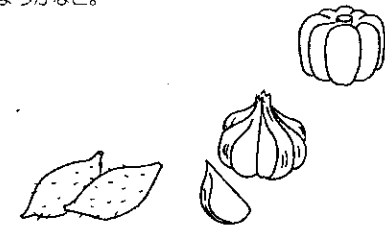

野菜室
使用法



切替室

■くらしに合わせて食品を貯蔵。

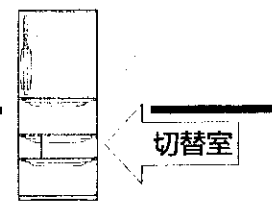

切替室

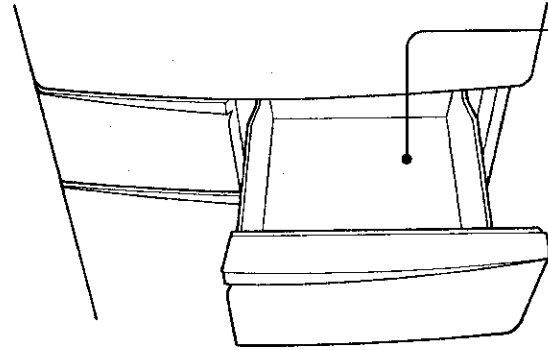

切替ケース

- 食品の種類によりダイヤル操作で「冷凍」「ソフト冷凍」「パーシャル」「氷温」「チルド」「冷蔵」「ワイン」に切り替えて、お使いください。

ケースに5.5kg以上のものを入れないでください。ケースが変形したり、割れたりすることがあります。

お願い

- ケース端面より上に食品を入れないでください。
- ケース上部の冷気吹き出し口をふさぎ、冷気が悪くなる場合があります。
- ドアが確実に閉まらなくなり、露が付く原因になります。
- 設定を切替えるときは、その温度に適した食品の入れ替えを行ってください。
- 切替室に水気の多い食品を入れるとケースや庫内に結露することがあります。ふきんなどでふき取ってください。

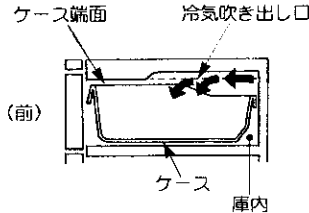

⚠️注意

- 「冷凍」「ソフト冷凍」設定時は、食品や容器をめれた手で触れない
凍傷になる恐れがあります。(特に金属製のもの)
- 「冷凍」「ソフト冷凍」「パーシャル」「氷温」「チルド」設定の切替室にビン類を入れない
中身が凍って割れ、けがをすることがあります。
- 切替室のドアを閉めるときは、取っ手を押し閉める
ドアの上面を持って閉めると、指をはさんでけがをすることがあります。
- 切替室のドアを開けるときは、ストッパーの位置で止める
ドア、ケースが落下し、けがをすることがあります。
- 切替室を「冷凍」「ソフト冷凍」「パーシャル」「氷温」「チルド」「冷蔵」「ワイン」のいずれかに切り替えるとき、切替ダイヤルは「・」の位置に、確実に合わせる
「・」の位置以外に設定すると、目的とする温度にはなりません。

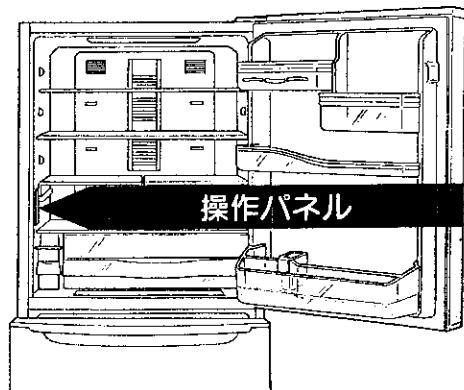

操作パネル

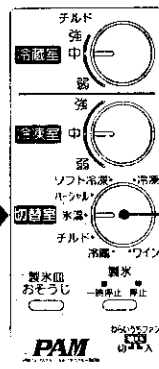

冷凍 (約-18℃)

- 冷凍食品のほとんど買いやホームフリージングの多いときは、フリーザーとして活用できます。
- 乳脂肪分の高いアイスクリームは、冷凍室で貯蔵



パーシャル (約-3~-5℃)

- 肉や魚、その加工品(ハム、ソーセージなど)を微凍結状態で保存します。
- 微凍結するので一尾魚やブロック肉などに適します。

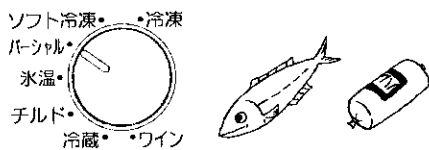

チルド (約0~2℃)

- 豆腐やヨーグルトなどの食品のおいしさや鮮度を保つ、約1℃付近の温度帯です。

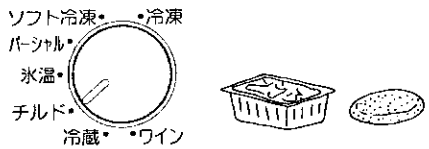

ワイン (約6~8℃)

- ワイン(白ワイン、ロゼワイン、シャンパンなど)を飲み頃に冷やしたいときに。
- ワインの長期保存には向きません。長期保存には専用のワインセラーをご利用ください。

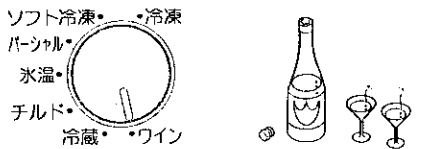

ソフト冷凍 (約-7℃)

- 「冷凍」よりも保存期間は短くなりますが、硬く凍らせないので使うときに包丁で切れ、解凍時間も「冷凍」と比べると短くなります。

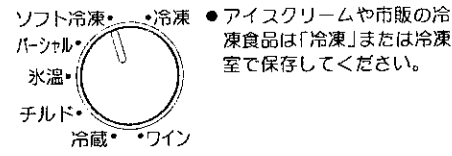

氷温 (約0~-2℃)

- 肉や魚、その加工品(スライスハム、かまぼこなど)を凍結させずに保存します。

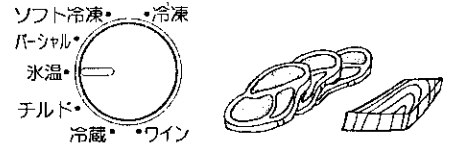

冷蔵 (約3℃)

- 飲み物をたくさん冷やしたいときやまとめ買いで冷蔵室に入りきらないときに。

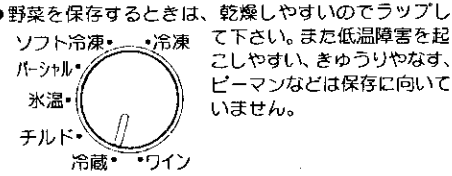

お知らせ

- 切替室の温度設定状態によって電気代は変わります。
- 「氷温」「チルド」設定でも、水分の多い食品は凍ることがあります。
- 「パーシャル」「ソフト冷凍」設定では、食品に含まれる糖分・塩分や脂肪分・水分などの含有量によって凍結の程度が変わります。
- 温度設定を「冷凍」「ソフト冷凍」に切り替えた後すぐにその温度にはなりません。約15分以上待ってから食品を入れて下さい。「冷凍」「ソフト冷凍」から他の設定に切り替えたあとは、すぐに食品を入れても差し支えはありません。

切替室

ご使用方法

■奥のものを取り出しやすい
引き出し式です。

氷ルーム(自動製氷機)

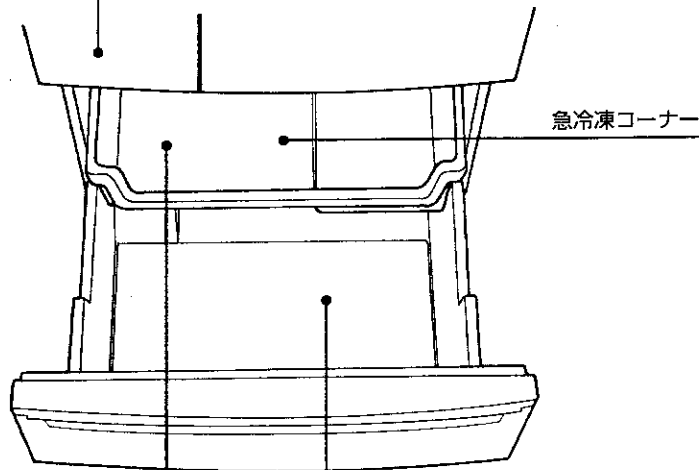

スライドケースアルミトレイ付

- アルミトレイは左側にセットしてお使いください。
- スライドケース内に、5kg以上のものを入れないでください。ケースが変形したり、割れたりすることがあります。

下段ケース

- 大きな食品や長期間貯蔵する食品を入れます。
- 下段ケースに、12kg以上のものを入れないでください。ケースが変形したり、割れたりすることがあります。

お願い

- ケース端面より上に食品を入れないでください。
- ケース上部の冷気吹き出し口をふさぎ、冷えが悪くなる場合があります。
- ドアが確実に閉まらなくなり、露が付く原因になります。

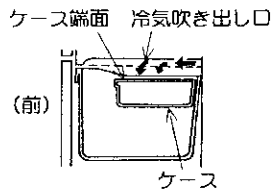

△注意

■冷凍室にビン類を入れない

中身が凍って割れ、けがをすることがあります。

■冷凍室のドアを閉めるときは、取っ手を押して閉める

ドアの上面を持って閉めると、指をはさんでけがをすることがあります。

急冷凍(おいそぎ冷凍)スイッチの使いかた

- ホームフリージングをするときにご利用ください。
- 食品をすばやく凍らせるので、おいさを逃がさず保存できます。
- アルミトレイの上に食品を密着させて置いてください。密着させていないと急冷凍の効果が少なくなります。

急製氷(おいそぎ冷凍)スイッチの使いかた

- 氷を早くつくりたいとき(おいそぎ冷凍)スイッチを押してください。通常より早く製氷できます。

お知らせ

給水タンクに水がないとき、貯氷ケースに氷がいっぱい貯まっているとき、製氷停止、製氷一時停止、製氷皿おそうじ中は急製氷動作はおこないません。

1. (おいそぎ冷凍)スイッチを押す(ランプが点灯)

(約2時間圧縮機と庫内ファンが高速回転で運転します。)

- 中止したいときは再度スイッチを押してください。(ランプが消灯します)
- おさえめ運転中に(おいそぎ冷凍)スイッチを押しますと(おいそぎ冷凍)運転が優先し、(おいそぎ冷凍)運転終了後、(おさえめ)運転に切り換わります。

2. ランプが消灯すると終了

- ランプ消灯後に再度スイッチを押した場合ランプは点灯しますが、庫内の冷え過ぎを防止するために、(おいそぎ冷凍)運転終了後60分間は(おいそぎ冷凍)運転をおこないません。

お知らせ

ハイパワー運転をしますので運転音は大きめになります。

上手なホームフリージング方法

薄く、小さくして冷凍

1人分や1回分ずつに分けて、できるだけ早く凍結させましょう。使うときも便利です。

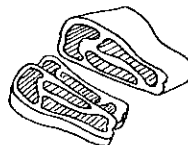

キチッと密封して

食品はキチッと密封して、食品の酸化や臭いが移るのを防ぎましょう。



再凍結しない

味や栄養を損い、衛生的にもよくありません。解凍分は使い切りましょう。



水の保存について

●貯水量の確認は貯水量検知レバーが自動的に行き、一定量になると製氷を停止します。(構造上、貯水ケースに氷は一杯にはなりません)

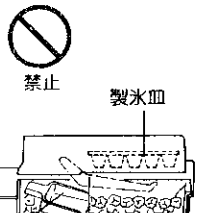

●貯水量を正しく確認するため、氷は平らに押し、アイススコップは所定位置に置いてください。

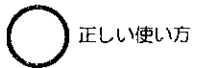

●貯水ケースには冷凍食品などを入れしないでください。製氷を停止することがあります。

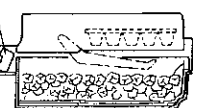

自動製氷機

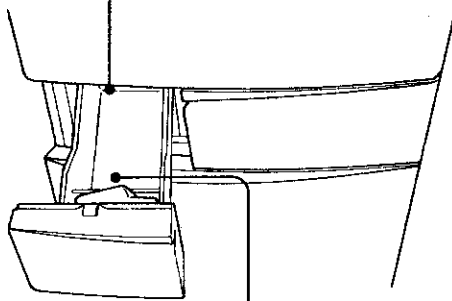

貯水ケース・アイススコップ

- 貯水ケースには、冷凍食品やアイスクリームなどは入れないでください。自動製氷機の破損の原因になります。
- アイススコップ使用後は所定の位置に戻してください。貯水部分に放置すると、製氷を停止したり、自動製氷機の破損の原因になります。

急製氷(おいそぎ)スイッチの使いかた

①②③ページ

製氷一時停止・製氷停止のしかた

●「製氷運転中」は表示ランプ(緑色ランプ)が消えています。

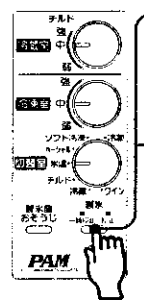

- 「製氷一時停止」は夜間、氷の落下音が気になるときに(ボタン1回押し)
- スイッチを押してから、約8時間低騒音運転するとともに、製氷を休止します。ランプがついている間は、解除するまで毎日同じ時間に低騒音運転と製氷を休止します。
 - 扉開閉や食品の入れ替えなどで、とくに庫内の温度が上昇したときは自動的に通常運転に戻り、運転音が大きくなる場合があります。
- 「製氷停止」は冬など長期間氷を作る必要がないときに(ボタン2回押し)
- スイッチを押したあと以下の手順で清掃してください。
 - ①給水タンクを取り出して、残っている水は必ず捨てる。(停止後も製氷皿に残っている氷は貯水ケースに落ちてきます)
 - ②給水タンク・防音マット・アイススコップ・浄水フィルターは水洗いし、よく乾燥させて元に戻す。
- ※ボタンを3回押すと表示ランプ(緑色ランプ)が消え、製氷運転を開始します。

お知らせ

- 電源プラグを抜いたり、停電になると「一時停止」「停止」は解除されます。あらためてセットしてください。
- 製氷停止から製氷運転に切り換えた後の製氷時間は通常よりも長くなります。これは製氷停止時、給水パイプ凍結防止ヒーターへの通電を停止して省エネを図っておりますが、製氷再開時にヒーター通電を再開し給水パイプを温めてから給水するためです。
- 製氷一時停止中に、(おさえめ)スイッチを押しますと、8時間の低騒音運転時間中はおやすみ運転を行い、それ以外の時間は(おさえめ)運転となります。
- 製氷一時停止中に、(おいそぎ冷凍)スイッチまたは(おいそぎ冷蔵)スイッチを押しますと、(おいそぎ冷凍)運転または(おいそぎ冷蔵)運転に切り換わり、終了後製氷一時停止モードになります。

■給水タンクに水を入れ、セットするだけで、氷ができます。一定量氷が貯まると、自動的に止まります。

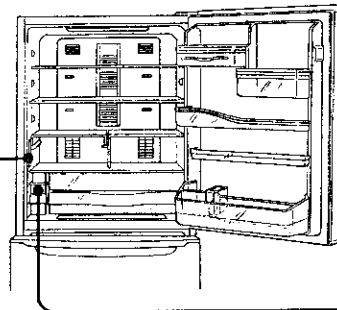

警告

■自動製氷機の機械部には手を触れない
製氷皿が回転したとき、けがをすることがあります。

注意

- 氷ルームのドアを開めるときは、取っ手を押し閉める
ドアの上面を持って開めると、指をはさんでけがをすることがあります。
- 氷ルームのドアを開けるときは、ストッパーの位置で止める
ドア、ケースが落下し、けがをすることがあります。

製氷時間と製氷能力について

- 製氷時間は、1回約100分かかります。貯水量は約90個(氷をならすと約130個収納できます)(周囲温度30℃、ドア開閉なしのとき)
- 次のようなとき、製氷時間が長くなります。
 - 冷蔵庫の使いはじめは、庫内が十分に冷えてから給水・製氷の動作に入りますので、約6~8時間かかります。(夏場など周囲温度の高いときには、24時間以上かかることがあります)
 - ドア開閉が多いときや、多量の食品を一度に入れたとき。
 - 冬場など周囲温度が低いときや、製氷の途中で停電などがあつたとき。
 - おさえめ運転にしていたとき。

水の作りかた

使いはじめや、1週間以上使わなかった場合、ニオイやホコリがついていることがありますので、「製氷皿おそうじ」スイッチにより、給水経路のおそうじを実施してください。

①②③ページ

給水栓を開ける

- 「満水線」まで水を入れる。満水線以上に水を入れると、ふたの周りから水が漏れます。

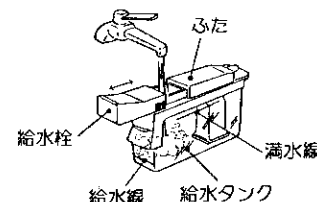

お願い

- 水道水をそのままご使用ください。井戸水や浄水器などで塩素分などを取り除いた水、一度沸騰させた水を使用する場合は、雑菌が繁殖しやすくなるため自動製氷に適さないこともあります。

給水タンクを側面の取り付け方向指示に従い奥まで押し込んでください

(給水タンクの押し込みが不十分ですと、給水されないことがあります)

- 給水タンクの水が「給水線」までなくなったら水を補給する。

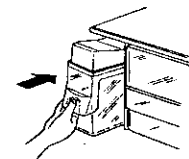

お願い

- 給水タンクには、水以外絶対入れないでください。(ジュース・お湯などは故障や変形の原因になります(耐熱温度50℃))
- 貯水ケースに水を入れて氷を作らないでください。貯水ケースが割れます。



禁止



自動製氷機のお手入れ

■「ぬめり」や「水あか」の発生を防ぐため、給水タンク、浄水フィルターは、必ず週1回水洗いをしてください。

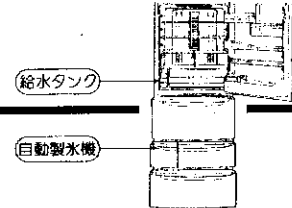

自動製氷機のお手入れ
ご使用方法

ふたとパッキング

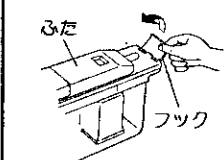

①満水線上部ふたのフック部の引っ掛けをはずしてふたをはずす。

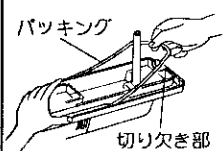

②ふたの裏の切り欠き部よりパッキングをはずし、柔らかいスポンジで水洗いする。
③パッキングを取り付ける。

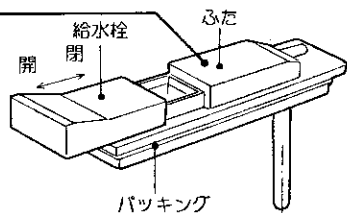

パッキング

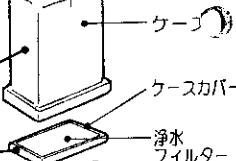

ケース

ケースカバー

浄水フィルター

浄水フィルターとケース

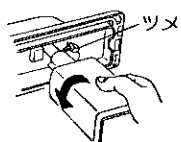

①矢印の方向に回し、ケースをツメからはずす。

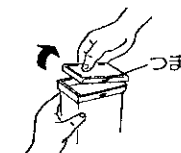

②ケース下部を指で押さえ込み、ケースカバーのつまみ部を指で引っ張ってはずす。
③浄水フィルターを取りはずす。

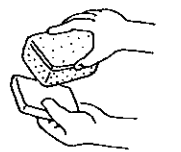

④柔らかいスポンジで水洗いする。
⑤浄水フィルターを元に戻す。

浄水フィルターの交換

- 古くなったら交換してください。(約3~4年が目安です)
- 交換用浄水フィルターのご注文
部品番号: RJK-30をご指定のうえ、お買い上げの販売店でお買い求めください。(浄水フィルターをはずしても、製氷能力は変わりません)

お願い

- 浄水フィルターは、破れやすいため棒などでつついたりしないでください。
- 浄水フィルターのお手入れは、台所用中性洗剤やベンジン、漂白剤などを使用しないでください。(水においの原因となります)
- つめでふたを開けないでください。(つめを傷める恐れがあります)
- 給水タンクの取り付けは、給水タンクの「給水」表示側を手前にして取り付けてください。(給水タンク側面の取り付け方向指示に従ってください)
- 長期間、製氷停止や冷蔵庫を使わないときは、給水タンク、浄水フィルターを水洗いし、よく乾燥させてください。

このようなときは…

このようなときは

ご確認ください

■氷においがあるとき

- 給水タンク、浄水フィルターが汚れていませんか?
- 給水タンクの水は古くありませんか?
- 浄水フィルターをはずしていませんか?
- 浄水フィルターが古くなっていませんか?
- お手入れに洗剤やベンジン、漂白剤などを使用していませんか?
- においの強い食品を、ラップしないで入れていませんか?

■製氷しない
■製氷量が少ない

- 給水タンクに水が入っていますか?
- 給水タンクが奥まで正しく入っていますか?
- ドアをひんばんに開けたり、多量の食品を一度に入れませんでしたか?
- 貯氷ケースに食品など氷以外のものを入れていませんか?
- アイススコップは所定の位置にありますか?
- 浄水フィルターが古くなっていませんか?
- 周囲温度が低く給水タンクの水が凍っていませんか?
- 停電がありませんでしたか?
- 製氷停止スイッチにより、製氷を停止していませんか?
- 使いはじめなど、冷凍室が十分冷えていないときは氷ができるまでに約6~8時間、夏場は約24時間くらいかかることがあります。

■氷が丸くなる
小さくなる
つながったり
するときは

- ドアをひんばんに開けたり、長時間開け放していませんか?
- 長期間、貯氷したままになっていませんか?
- 氷は昇華して丸くなったり、くっつくことがあります。
- 給水タンクの水がなくなったり、水を補給したときの最初の氷はつながったり、小さくできることがあります。
- 貯氷ケースに氷がいっぱいになると、つながることがあります。
- 停電になったことがありますか?

お知らせ 以下のようなことは異常ではありません。

- 氷の落下音・給水ポンプの運転音がします。
- 氷は製氷皿からはずれるとき、少し割れることがあります。
- ミネラル分の多い水で製氷すると、白色の浮遊物(カルシウム結晶)ができることがありますが、害はありません。
- 給水タンク内には水滴が付着します。
- 給水タンクが空(使用していない)のときにも、給水ポンプの運転音がすることがありますが異常ではありません。
- 周囲温度が5℃以下では、給水タンクの水が凍ることがあります。その場合は、氷を取り除いて水を入れなおし、冷蔵室・冷凍室の温度調節を「弱」にしてください。(P.10 ページ)
- ドアを強く開閉したときには氷が容器の奥や冷凍室に落ちることがありますので、ゆっくりと開閉してください。



部品のはずしかた・取り付けかた

- 取り付けかたは、はずしかたの逆の順序で行います。
- ドアを90度開くだけで、部品の取りはずし、取り付けができます。

たためるん棚

手前を押し込み、上に持ち上げて取り出す。

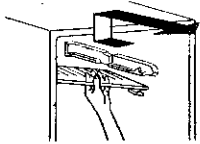

うすいん棚

左右奥を引っ掛けてありますので、奥を少し持ち上げ、手前に引き出します。取り付けるときは、奥面に当たるまで押し込んでください。

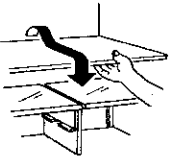

固定棚

手前を持ち上げ、前方に引き出します。

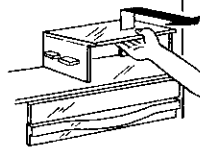

氷温ケース

ケースをいっぱい引き出します。手前を少し持ち上げ、さらに引き出します。取り付けるときは、ドアを開けた状態でケースを押し込んでください。

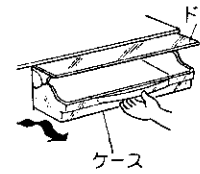

ポケット(上段・中段・下段)・小物ポケット

ポケットの取り付けは固くしてありますので、左右の底面を軽く突き上げながら、ゆっくり押し上げてください。

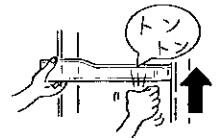

ジャンボダブルポケット

ポケットの取り付けは固くしてありますので、左右の底面を軽く突き上げながら、ゆっくり押し上げてください。

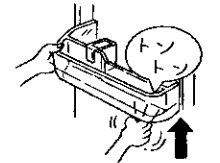

野菜ケース

1. ドアを引き出します。
2. スライド小物ケースをはずします。図のように持ち上げます。
3. ドアの手前を持ち上げ、さらにゆっくりと引き出し、ドアを傾けます。
4. 野菜ケースを手前に持ち上げます。

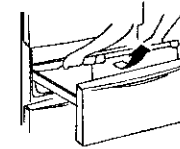

スライド小物ケース

図のように引き出します。

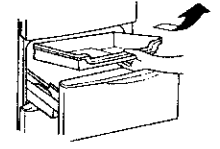

貯氷ケース

手前を上げ、斜め上に引き出します。取り付けの際は、ケースの左右奥側の突起を枠の角穴に入れ、ケースふちで枠を抱え込むようにセットしてください。

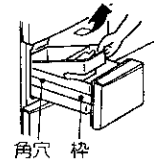

切替ケース

手前を上げ、斜め上に引き出します。取り付けの際は、ケースの左右奥側の突起を枠の角穴に入れ、ケースふちで枠を抱え込むようにセットしてください。

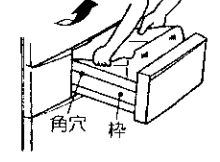

庫内灯の交換

上部ツメ

- ①電源プラグを抜く。
 - ②すべての棚(4枚)を取りはずす。
 - ③カバー側面の隙間(▶マーク部)に指を入れ、ゆっくり手前に引き、カバーをはずす。
- ※勢いよく引くとツメが折れる場合がありますのでご注意ください。
※外れにくい場合はカバーを左右に揺さ振りながら、ゆっくり引くと外れやすくなります。

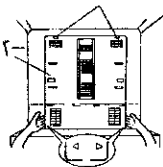

庫内灯のご注文

(庫内灯交換後、カバーは下側から上部ツメを差し込み、はめてください)

形名をご指定のうえ、お買い上げの販売店でお求めください。

警告

■庫内灯を交換するときは、必ず電源プラグを抜く

抜かずに作業すると感電やけがをする恐れがあります。

下段ケース・スライドケース

1. ドアを引き出し手前を持ち上げ、さらに引き出し、ドアを床に着けます。
2. 図のようにスライドケースを引き出します。
3. 下段ケースを図のように持ち上げます。取り付けの際は、ケースの左右のふちを枠を抱え込むようにセットしてください。

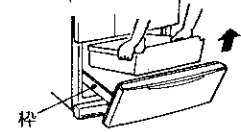
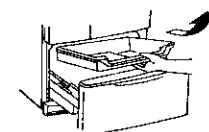
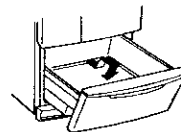

部品のはずしかた・取り付けかた お手入れ



お手入れのしかた

警告

- ぬれた手で、電源プラグの抜き差しはしない
感電の原因になります。
- お手入れの際は、必ず電源プラグを抜く
感電やけがをすることがあります。
- 本体や庫内に水をかけない
電気絶縁が低下し、感電・火災の恐れがあります。

水洗いできる部品

冷蔵室

- たためるん棚
- うすいん棚
- さしがえるん棚
- 固定棚
- 給水タンク
- チューブポケット
- 卵ケース
- ポケット類
- ジャンボダブルポケット

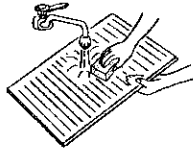

氷温室

- 氷温ケース

野菜室

- 野菜ケース
- スライド小物ケース
- 野菜スタンド
- 仕切りワイヤー

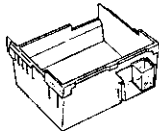

切替室

- 切替ケース

冷凍室

- 下段ケース
- スライドケース
- アルミトレイ

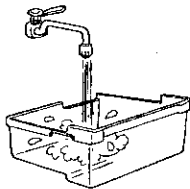

氷ルーム

- 貯氷ケース
- アイススコップ
- 防音マット

※自動製氷機のお手入れは③～④ページをご覧ください。

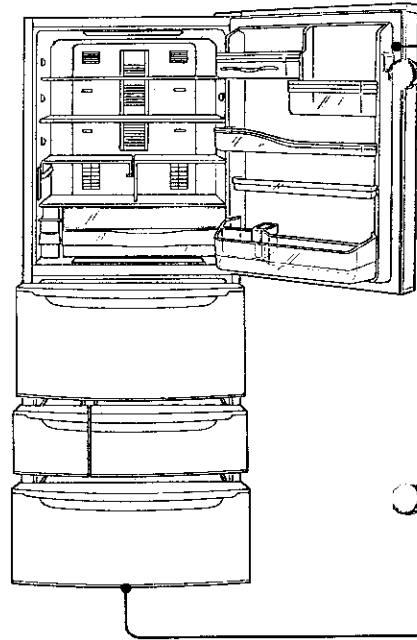

■ふだんは、からぶきで。

■年一回は電源プラグを抜いて、棚、ケースをはずしてお手入れを。

注意

■冷蔵庫底面に手を入れない

清掃するとき、底面に手を入れると鉄板で手を切る恐れがあります。

汚れやすいところ

ドアパッキング

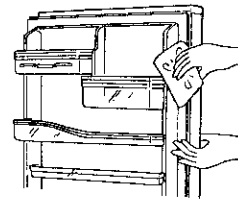

汚れると傷みやすく、冷気漏れの原因になります。

汁受け部

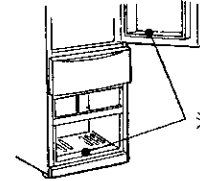

汚れや汁がたまったらふき取る。

汁受け

ホコリを取るところ(年1回程度)

脚カバー

- 手前に引いては必ずしてください。取り付けは正面から押し込む。

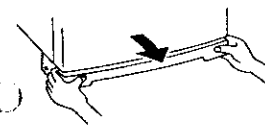

冷蔵庫床・背面

- 掃除機などでホコリを吸い取ってください。

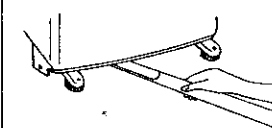

- ① 脚カバーを手前に引っ張っては必ず。
- ② 調節脚を回し、床から浮かせ、冷蔵庫を引き出す。
(傷の付きやすい床では保護用の板などを敷く)
- ③ 背面・壁・床の汚れをふく。
● 背面はほこりがたまったり、空気の対流により細かいほこりが付着して黒く汚れやすいところです。

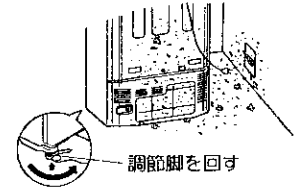

調節脚を回す

お手入れのしかた

布にぬるま湯を含ませてふきとる

- 汚れが落ちにくい場合は、台所用中性洗剤を薄めて使い、その後ぬるま湯を含ませた布で拭きとってください。

水滴が残っていたら、さらからふきをする

お手入れ後の点検

- ① 電源コードに傷がありませんか？
- ② 電源プラグが熱くなっていませんか？
- ③ 電源プラグがコンセントに、しっかり差し込んでありますか？

- 不審な点がありましたら、すぐにお買い上げの販売店にご連絡ください。

お願い

- 次のものは使わないでください。
 - 台所用洗剤の「家庭用品品質表示法に基づく表示」の「液性」欄にアルカリ性または弱アルカリ性と記載されている洗剤。(プラスチック部品が割れたり、プラスチック表面を黄変させることもあります)
 - みがき粉、粉せっけん、石油、熱湯、たわし、酸、ベンジン、シンナー、アルコールなど。
(塗装面やプラスチックを傷めます)
- 漂白剤
- 食用油が付いたときは、必ずふき取ってください。(プラスチックが割れる恐れがあります)
- 化学ぞうきんをご使用の際は、その注意書きに従ってください。
- 食品などの汁が扉表面に付いた場合は、すぐにふき取ってください。錆びたり、変色することがあります。



移動・運搬のしかた



仕様/消費電力量について/冷凍室の性能

移動・運搬のしかた/仕様/消費電力量について/冷凍室の性能

移動・運搬のまえに

移動するとき

調節脚を上げると、簡単に動かせます。床が傷つきやすい場合はシートなどを敷いてください。傾けて移動するとき、給水タンク・製氷皿や蒸発皿の水をこぼさないようにするため、次の操作をしてください。

- 1 給水タンクをはずし、貯氷ケースをセットして氷ルームドアを閉める。
- 2 氷ルームドアを閉めたまま温度調節パネル内にある製氷皿おそうじスイッチを3秒以上押す。(ピーッピーッと鳴り始めます)
- 3 約5分して、ピーッ音が鳴り止んだら氷ルームドアを開け、貯氷ケースの水や氷を捨てる。
- 4 電源プラグを抜く。
- 5 食品を取り出し、右図の通りに蒸発皿の水を捨てる。

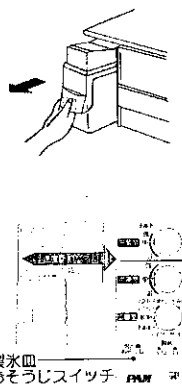

蒸発皿の水を抜くには

- 1 排水口に水を受ける容器を置き、排水栓をはずす。
- 2 排水口の中にドライバーなどを入れて、奥にある膜に強く突きあて破る。(排水口より水が出ます)
- 3 排水口より水が出なくなるのを確認してから、水漏れ防止の為、排水栓を確実に締めてください。

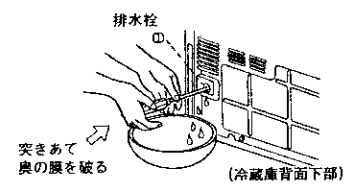

●排水後でも、運搬時に少量の水がこぼれる場合があります。冷蔵庫を傾ける前に、下側に雑巾などを敷いてください。

移動・運搬のとき

階段の踊り場などで向きを変えたいとき

- 一度本体を起こし、回転用手かけ部を持ってゆっくりと押し回す。(傷の付きやすい床では保護用の板などを敷く)

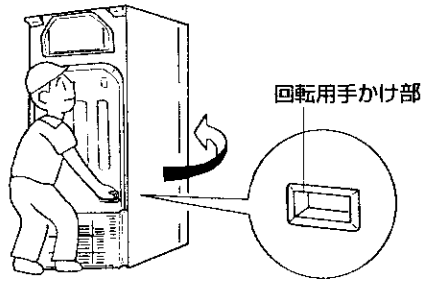
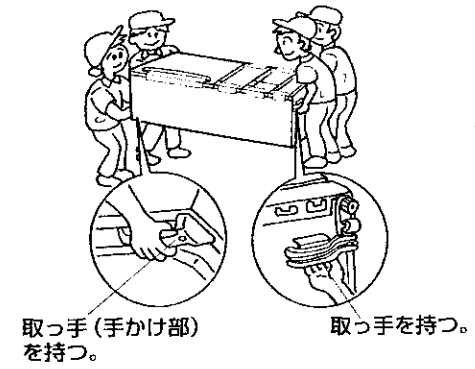

- ドアが開かないように、テープでしっかり固定してください。

お願い

- 引き出しドアの取っ手は、指が滑りやすいため、運搬には使わないでください。
- ドアを持って運んだり、横積みをしなさい。(圧縮機の故障の原因になります)

お知らせ

- 転居の場合、周波数50-60Hz (ヘルツ) は共用ですので特別な操作はありません。

仕様

形名	R-V46EPAM	R-V40EPAM	
種類	冷凍冷蔵庫		
定格内容積	全体	456L	401L
	冷蔵室	243L	218L
	野菜室	100L<62L>	86L<53L>
	切替室	26L<18L>	20L<14L>
	冷凍室	87L<56L>	77L<49L>
外形寸法	幅	675mm	600mm
	奥行	698mm	698mm
	高さ	1770mm	1770mm
電源コード	2.7m		
定格電圧・周波数	100V・50-60Hz		
電動機の定格消費電力	154/154W	149/149W	
電圧変動の定格消費電力	188/188W	161/161W	
消費電力量	冷蔵庫ドア内側の品質表示ラベルに記載してあります。		
質量	91kg	85kg	

- 「定格内容積」は、日本工業規格(JIS C9607)に基づき、庫内部品のうち冷やす機能に影響がなく、工具無しで取り外せる棚やケース等を、はずした状態で測定したものです。「定格内容積」には、「食品収納スペース」と「冷気循環スペース」を含みます。
- 〈 〉内は、「食品収納スペースの目安」です。引き出し式貯蔵室(野菜室・切替室・冷凍室)の場合、「定格内容積」と併せ「食品収納スペースの目安」を表示しています。
- 霜取りは1日1~2回程度、1回の霜取り時間は20~30分程度です。

冷蔵庫の消費電力量について

■冷蔵庫の消費電力量(年間消費電力量)は、'99のJIS C9801の改正によりISO(国際標準化機構)規格に準じた試験方法により測定し表示しています。

消費電力量の試験条件

種別	JIS C9801			
	冷凍冷蔵庫		冷蔵庫	冷凍庫
庫内温度	「スリープスター」「フォースター」機種		冷蔵庫	冷凍室
	冷凍室	冷蔵室	5℃以下	-18℃以下
扉開閉回数	8回/日	25回/日	25回/日	8回/日
周囲温度	25℃			
周囲湿度	70±5%			
消費電力量の表示	年間消費電力量 (kWh/年) W _年 ×365日/年			

W_年: 周囲温度25℃での1日当たりの消費電力量(kWh/日)

冷凍室の性能

この冷蔵庫の冷凍室の性能は ******* (フォースター) です。冷凍室の性能は、日本工業規格(JIS C9607)に定められた方法で試験したときの冷凍負荷温度(食品温度)によって表示しています。

- JISの試験方法は次の通りです。
- 冷蔵室の温度が0℃以下とならない範囲で、最も低い温度になるよう温度調節ダイヤルを調節して、試験を行います。
- 冷蔵庫の据え付け場所の温度は15~30℃の範囲を基準としています。
- 冷凍室定格内容積100L当り4.5kg以上の食品を24時間以内で-18℃以下で凍結できる性能の冷凍室を、フォースター室としています。

記号	*** フォースター
冷凍負荷温度(食品温度)	-18℃以下
市販冷凍食品の貯蔵期間の目安	約3ヵ月

■市販冷凍食品の貯蔵期間
冷凍食品の貯蔵期間は、食品の種類・店頭での貯蔵状態・冷蔵庫の使用条件などによって異なりますので、一応の目安としてご覧ください。



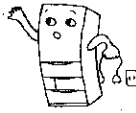
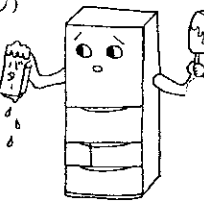
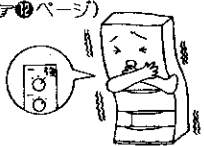
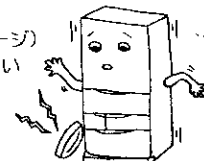
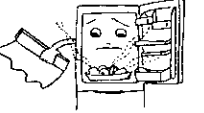
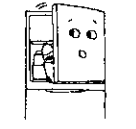

故障かな?!と思ったら

■以下のことをお調べになり、それでも具合の悪いときは、すぐにお買い上げの販売店にご連絡ください。なお、アフターサービスについては **36** ページをご覧ください。

全く冷えない	<ul style="list-style-type: none"> ●電源プラグが抜けていませんか? ●ヒューズやブレーカーなどが切れていませんか? ●停電ではありませんか? 
よく冷えない	<ul style="list-style-type: none"> ●据え付け後、十分時間がたっていますか? (夏場など冷えるまでに24時間位かかることがあります。) ●温度調節が、「弱」になっていませんか? (P.36) ●食品などで吹き出し口をふさいでいませんか? ●冷蔵庫に、直射日光が当たっていませんか? ●近くにガスレンジなど、発熱器具がありませんか? ●熱いものを入れていませんか? ●ドアをひんばんに開けていませんか? ●食品をつめすぎでいませんか? ●周囲のすき間は、十分にあけてありますか? ●ドアが食品に当たって半開きになっていませんか? ●夏場特に暑い時期ではありませんか? (特に外気温が高いときには、冷却力が低下し、アイスクリームが柔らかくなったり、ドアポケットの温度が高くなったりすることがあります。) 
冷蔵庫・野菜室の食品が凍結する	<ul style="list-style-type: none"> ●温度調節が、「チルド」「強」になっていませんか? (P.36) ●周囲温度が、5℃以下になっていませんか? ●水分の多い食品を冷蔵庫棚の奥、氷室の奥に入れていませんか? 
音がうるさい	<ul style="list-style-type: none"> ●床がしっかりしていますか? ●据え付けに、ガタつきがありませんか? (P.36) ●冷蔵庫の周囲におぼんなどが落ち、ビビリ音を出していませんか? ●背面が壁などに当たっていませんか? ●脚カバーが、はずれていませんか? 
庫内のにおいが気になる	<ul style="list-style-type: none"> ●においの強い食品を、ラップしないで入れていませんか? (脱臭機能は全てのにおい成分を取り除くことはできません。) 
床面や庫内に水がたまる	<ul style="list-style-type: none"> ●ドアが食品に当たって半開きになっていませんか? ●冷水ボトルなどから水漏れしていませんか? ●蒸気皿の排水栓は確実に締めていますか? 

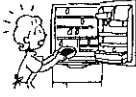
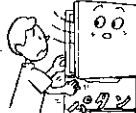
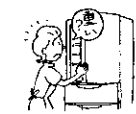
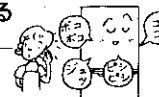
■これは故障ではありません

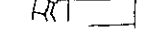
ときどき運転音が高くなることもある	<ul style="list-style-type: none"> ●据え付け後、庫内が冷えるまでは大きな力で運転するので、音が大きくなります。 ●この冷蔵庫はインバーター圧縮機を採用しています。ドア開閉が多いときや周囲温度が高いとき、また霜取り後、高速運転に切り換わりますので、音が高くなります。 
夜間や静かなときに何か音がする	<ul style="list-style-type: none"> ●製氷機は通常自動的に動いていますので運転音がします。 ●庫内温度を制御するモーターは常に自動的に動いていますので、モーターの駆動音(ブーン音、コツコツ音)がします。 ●温度変化による部品のキシミ音(ビシッ)がする事があります。
冷凍室や切替室に霜や氷が付いたり、冷蔵庫に露が付く	<ul style="list-style-type: none"> ●湿度が高いときや、ドアを長く開けたり、開閉回数が多いと露が付く場合があります。乾いた布でふき取ってください。 
氷ができない 氷のできかたがおかしい	<ul style="list-style-type: none"> ●夏場は約24時間くらいかかることもあります。 ●自動製氷機のお手入れ(P.36)をご覧ください。 ●アイスメーカーの「製氷停止」又は「一時停止」ランプが点灯している。
野菜容器に露が付く	<ul style="list-style-type: none"> ●野菜の乾燥を防ぎ長持ちさせるため、容器内を高湿度に保っているためです。乾いた布でふき取ってください。
ドアを閉めたとき、ほかのドアが一瞬開く	<ul style="list-style-type: none"> ●ドアを閉める風圧で、一瞬開くことがあります。 
ドアを閉めた直後、 ●シュツという音がする。 ●開けようとすると重く感じる	<ul style="list-style-type: none"> ●庫内に入った空気が急に冷やされて、圧力が一時的に庫外より低くなるためです。 
●の流れるような音(チョロチョロ)、 衝突するような音(コツコツ)、沸騰する ような音(ポコポコ)、肉を焼く ような音(ジュツ)がする	<ul style="list-style-type: none"> ●冷却のための液が流れる音や液の衝突する音、霜取りヒーターから発生する音で、停止中もすることがあります。 
ドアを開けたとき、庫内からきしみ音(ビシッ)がする	<ul style="list-style-type: none"> ●温度変化により、部品がきしむ音です。 
冷蔵庫本体の表面が熱くなる	<ul style="list-style-type: none"> ●放熱パイプを内蔵し、露付き防止をしています。使いはじめや夏場は、特に熱くなりますが、異常ではありません。 
冷蔵庫の外側に露が付く	<ul style="list-style-type: none"> ●湿度が高くなると外側やドアパッキング、扉に露が付く場合があります。乾いた布でふいてください。

故障かな?!と思ったら

注意と交換



保証とアフターサービス

(必ずお読みください)

保証について

- この商品は保証書付きです。
保証書は、販売店で所定事項を記入してお渡しいたしますので、記載内容をご確認いただき、大切に保管してください。
なお、食品の補償等、製品修理以外の責はご容赦ください。
- 保証期間は、お買い上げの日から1年間です。
ただし、冷凍サイクル・冷却器用ファンおよびファンモーターは、5年間です。なお、保証期間中でも有料になることがありますので、保証書をよくお読みください。
- 保証期間経過後の修理については、販売店にご相談ください。
修理によって機能が維持できる場合は、お客様のご希望により有料修理いたします。
当社は、販売店からの注文により、補修用性能部品を販売店に供給します。
- 冷蔵庫の補修用性能部品（特定フロンを含む）の最低保有期間は、製造打切後9年です。
この期間は通商産業省の指導によるものです。
性能部品とは、その製品の機能を維持するために必要な部品です。

補修用性能部品の
保有期間について

アフターサービスについて

使用中に異常が生じたときは、直ちに電源プラグを抜き、お買い上げの販売店に修理を依頼してください。アフターサービスを依頼されるときは、次のことをお知らせください。

形名…R-V46EPAM または R-V40EPAM
故障状態…できるだけ詳しく
道順…付近の目印も

※形名は冷蔵庫ドア内側の品質表示ラベルあるいは保証書をご覧ください。

アフターサービス
でお困りの場合は

お買い上げの販売店が別紙(黄色用紙「ご相談窓口一覧表」)のご相談窓口にお問い合わせください。

転居されるときは

ご転居により、お買い上げの販売店のアフターサービスを受けられなくなる場合は、前もって販売店にご相談ください。
ご転居先での、日立の家電品取扱店を紹介させていただきます。



活用ガイド

食品貯蔵期間の目安

貯蔵する前の食品の鮮度や、冷蔵庫の使用状態、フリージングの方法などによっても、貯蔵期間が異なります。できるだけ早く使い切るようにしましょう。

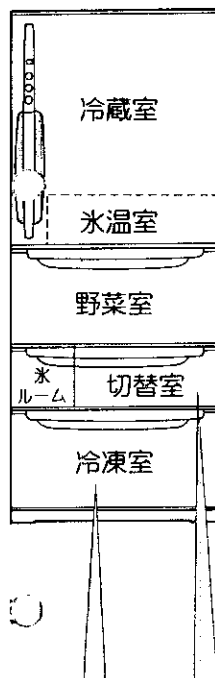
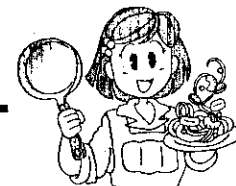

●指定席を決めて、使い忘れないように。



2~3週間



3日



1ヵ月



2週間

チルド

- かまぼこなどの加工品は、1週間を目安に。
- ヨーグルトは4日前後を目安に。
- 豆腐など水気の多い食品は早めに!



氷温

- 冷蔵室より日持ちします。肉や魚は、3日を目安に。

パースシャル

- 氷温室より日持ちします。肉や魚は、5~10日を目安に。

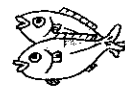

ソフト冷凍

- 冷凍より柔らかくなります。1~2週間を目安に。

- ホームフリージングした食品は、1ヵ月を目安に使います。



- 乾物、のり、お茶などは、2~3ヵ月。



- 野菜は、1週間を目安に。

- キャベツは芯をくりぬいて、カット網をあてて、外側の葉から使います。



10日

- くだものは



3日



1週間



食べる直前に

お願い

- ワイン設定の切替室は、ワインの長期保存には向きません。長期保存には専用のワインセラーをご利用下さい。

保証とアフターサービス／活用ガイド

ご注意と点検 活用ガイド



上手な活用のしかた

おいしく、ムダなく食べるために

なるべく空気にふれさせない

マヨネーズなどは容器に空気が入っていると、酸化し、風味が落ちてしまいます。バターなども、きちんと包んで!



ビールは一度水で冷やしてから

外気温で温かくなっているビールや清涼飲料は、そのまま冷蔵すると、冷えるまでかなり時間が掛かります。



掃除を簡単に

ドアポケットは、特にドレッシングなどの液だれで汚れやすいところです。ビンの下にペーパータオルなどを敷いておくと、お掃除時期の目安にもなります。



生ものもパージアルなら

尾頭付きの魚は

焼魚や煮魚に使う魚を貯蔵する場合は、えらとはらわたを除いて水洗いし、そこにペーパータオルを詰めておけば、余分な血を吸収し、持ちが長くなります。



カレーをおいしく保存

冷凍すると貝がスカスカになってしまうカレーや肉じゃがも、多めの油で貝を炒め、パージアルしておけば、温めるだけでおいしく食べられます。

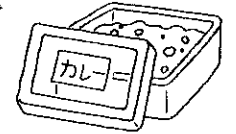

みずみずしさを味わうために

生えていたときと同じ方向に

生育時と同じ向きで貯蔵すると、長持ちします。野菜スタンドや空ケースなどを利用して。



しいたけは逆さに

ヒダのある方を上に向けて貯蔵します。



大根の葉っぱは切って

葉をつけたままですと、根の栄養分が葉の方へ吸収されます。使うときは、先の方から。

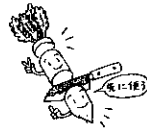

冷凍より解凍しやすく

ブロック肉も

カチカチに凍らせないため、ブロック肉もラクラクきれいに切れます。



切り身魚は

切り身は解凍なしで、弱火でゆっくり焼けば手間なし。重なったままの切り身も簡単にはがせます。

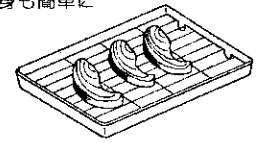

新鮮な肉や魚を味わうために

漬物もおいしさ長持

塩分の多い漬物は、氷温室内に入れておくと、発酵が抑えられ、味も色も変わりにくく、長く保存できます。



一時保存でおいしさキープ

できたてのおいしさをそのままキープしますから、作りおきや一時保存で、食事のしたくも効率的に。



切り身魚やスライス肉は

2~3日後に使うものは、下味をつけてから。漬かりすぎも防げます。

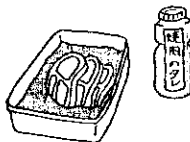

熟成をおさえる

熟成の進みやすいヨーグルトやナチュラルチーズなどの熟成を遅らせます。



食品は小分けして

おいしさを保つコツは、速く凍らせること。食品はなるべく薄く小分けして。フリージングの前に、下ごしらえをしておくと、使うときに便利です。

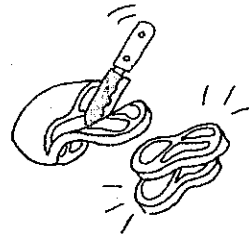

再冷凍は避ける

一度解凍したものを再冷凍すると味が落ちます。衛生的にも好ましくありません。



速く凍らせるために

ドアの開閉はできるだけ少なく。また、食品は冷気がよく当たるように、重ねないで置きます。

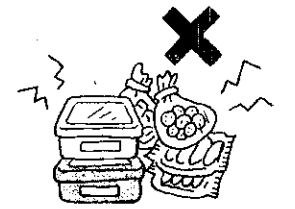

1 ホームフリージングのコツ

おいしさそのまま保存