

# 取扱説明書

保証書付き

裏表紙が保証書になっています。

**HITACHI**  
Inspire the Next

家庭用

## 日立シェーバー

アールエム エフエル ディー アールエム エフエル  
型式 **RM-FL56D/RM-FL53**  
アールエム エルエフ ディー アールエム エルエフ  
**RM-LF456D/RM-LF453**

5時間充電・交流式両用

お買い上げありがとうございます。  
この「取扱説明書」をよくお読み  
になり正しくご使用ください。  
お読みになった後は大切に保存  
してください。

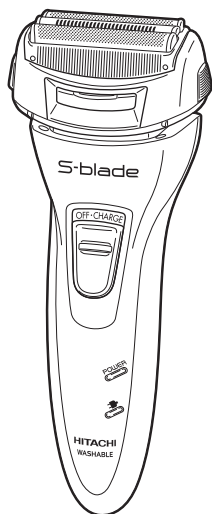

### 特長

- 2枚のグラデーション外刃+センタートリマー+ファインカットトリマーの4枚刃タイプ。
- 鋭角刃先のウェーブキャッチ刃でなめらかな深ぞりを実現。
- スイング式センタートリマーでひげをしっかりと捕らえます。
- 外内刃同時洗浄機構で簡単水洗い。
- 内刃は汚れが落ちやすい親水性の光触媒コーティング。
- LED光乾燥器付き。  
(RM-FL56D、RM-LF456Dのみ)





4902530055382

# 目次

ご使用前の準備	3
● 充電のしかた	3~6
● 蓄電池の性能を十分に発揮させるために	7
● 充電の時期	7
各部の名称と働き	8
安全上のご注意	11
ご使用上のご注意	15
使いかた	16
● 外刃でのそりかた	16~17
● 交流式での使いかた	18
● キワゾリ刃でのそりかた	18~19
お手入れ	20
● 水洗い	21~23
● LED光乾燥器での乾燥	24~25
● ブラシでの掃除	26
● LED光乾燥器のお手入れ	27
外刃・内刃の取り替えかた	28
● 外刃の取り替えかた	28
● 内刃の取り替えかた	29
「故障かな」と思ったときは	30
お客様ご相談窓口	31
保証とアフターサービス	32
仕様	33
LED光乾燥器での除菌について	33
消耗部品・別売り部品	34
製品を廃棄するときのお願い	35
● ニッケル水素電池の取りはずしかた	36

## 充電のしかた

- 初めてご使用になる前に、充電してください。
- 電源は必ず交流100-240Vで、付属の電源アダプターをご使用ください。またLED光乾燥器(RM-FL56D、RM-LF456Dに付属)を使用しても充電できます。
- 充電推奨温度は10~35℃です。  
推奨温度を下回る温度では、充電反応が鈍くなり、十分に充電されずに使用回数が少なくなる場合があります。
- 蓄電池には寿命があります。  
(電池寿命は使用・保存状態により大きく変化します。)  
取扱説明書に従ってご使用頂いても、使用回数が極端に少なくなった場合は、電池の寿命が考えられます。電池の交換はお買い上げの販売店または31ページのお客様ご相談窓口にご相談ください。

 <b>警告</b>	ぬれた手で電源アダプターをコンセントに抜き差ししない。(感電・けがの原因)
	電源アダプター・LED光乾燥器は浴室など水のかかる場所や、湿気が多い場所では使用しない。 (感電・ショートの原因)
 <b>注意</b>	本体は水滴を十分にふき取り、乾燥させて充電する。 (ショート・発熱によるやけどの原因)

## ■海外でのご使用について

- この商品は交流100-240V電源でAプラグのコンセントが使用できます。
- 同一国内でも地域により電圧およびプラグ形状が異なる場合がありますので、現地で十分お確かめください。

 <b>注意</b>	使用前に必ずコンセントの電圧を確かめる。 (火災・感電の原因)
	交流240Vを超える電源で使用しない。 (火災・感電の原因)

- 電圧およびプラグ形状については、現地のホテルや旅行社などにご相談ください。

# ご使用前の準備

## ■プラグアダプターの種類

・おもな種類(本品には付属していません。)

(mm)

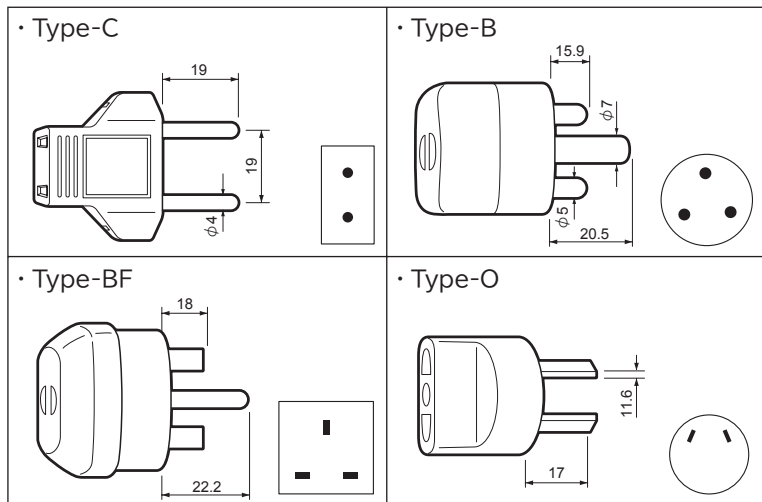

- ・プラグアダプターは、使用される商品の消費電力に見合う容量のものをご使用ください。
- ・購入される場合は、空港などの免税店や現地のホテル・旅行社などにご相談ください。
- ・Aプラグ地域では、プラグアダプターなしで使用できます。

1 スイッチを「OFF」にして電源アダプターを本体とコンセントに接続する。

### 注意

- スイッチが「ON」になっていると充電できません。

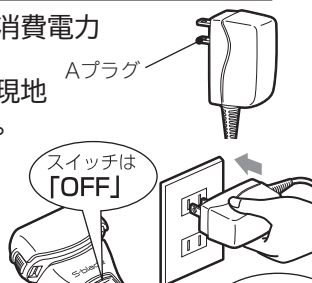

裏面の⊕⊖マークを合わせて接続

充電表示ランプ(●)は  
充電中: 点灯(赤色)  
充電完了後も消えません。  
標準充電時間(5時間)経過後も、微量の  
充電をするため点灯しています。

蓄電池が放電していますと充電表示ランプが点灯しない場合があります。そのまま充電を続けると充電表示ランプが点灯後に蓄電池への充電を開始します。

### お願い

- 本体ソケット及びLED光乾燥器の充電コネクタに水滴が付いている場合は、ふき取ってください。
- 充電中やご使用中、テレビなどに雑音が入る場合は、別のコンセントをご使用ください。

## 2 充電完了後、電源アダプターをコンセントと本体から抜く。

- 充電中、電源アダプターと本体が少し熱くなることがありますが、異常ではありません。

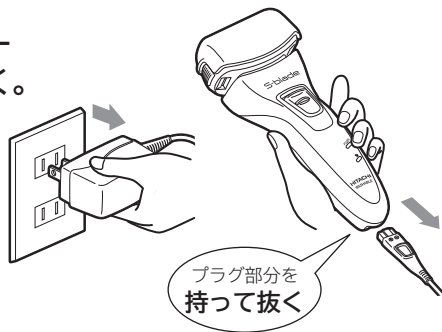

- 標準充電時間は5時間です。
- 1回の充電で約10日間使用できます。(1日3分間の使用で)  
(ひげの濃さ、肌にあてる力、お手入れのしかた、周囲温度が低いなど使用条件によっては、使用回数が少なくなることがあります。)

# ご使用前の準備

## LED光乾燥器を使用して充電する場合

(RM-FL56D、RM-LF456Dに付属しています。)

### 1 接続のしかた

- 電源アダプターをLED光乾燥器とコンセントに接続し、本体ソケットをLED光乾燥器の充電コネクタに差し込みます。

#### 注意

- 誤って乾燥スイッチを押すと乾燥スイッチが点滅します。もう一度、乾燥スイッチを押すと消灯します。

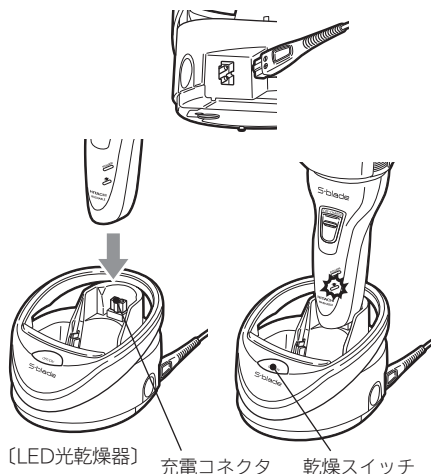

### 2 充電が完了したら

- LED光乾燥器を押さえ、本体を充電コネクタから抜いて、電源アダプターをコンセントとLED光乾燥器から抜く。
- 本体ソケット部をLED光乾燥器中央部の孔に合わせて本体を置くと、スタンドとして使用できます。

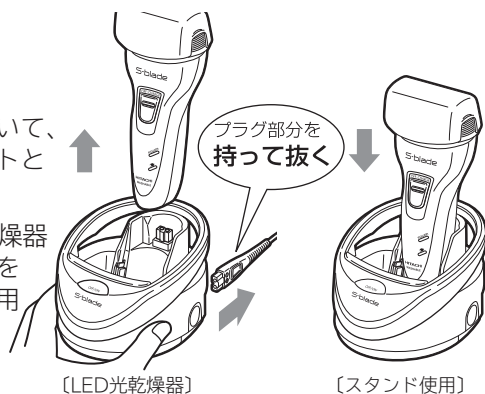

## 蓄電池の性能を十分に発揮させるために

1. 3か月以上使用しなかった場合は、充電してからご使用ください。
2. シェーバーが動かなくなった場合でも、スイッチを「ON」にしたまま放置しないでください。
3. 使用の都度充電しないでください。
4. 周囲温度が10～35℃以内で充電してください。

## 充電の時期

運転中に充電催促ランプ「POWER」  
(オレンジ色)が消灯しますと、  
充電催促の表示です。  
早めに充電してください。

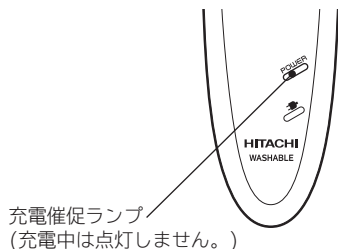

- 消灯してから約1～2回使用できます。

※ひげの濃さ、肌に当てる力、お手入れのしかた、周囲温度など使用条件によっては、ランプの消灯が早くなることがあります。

# 各部の名称と働き

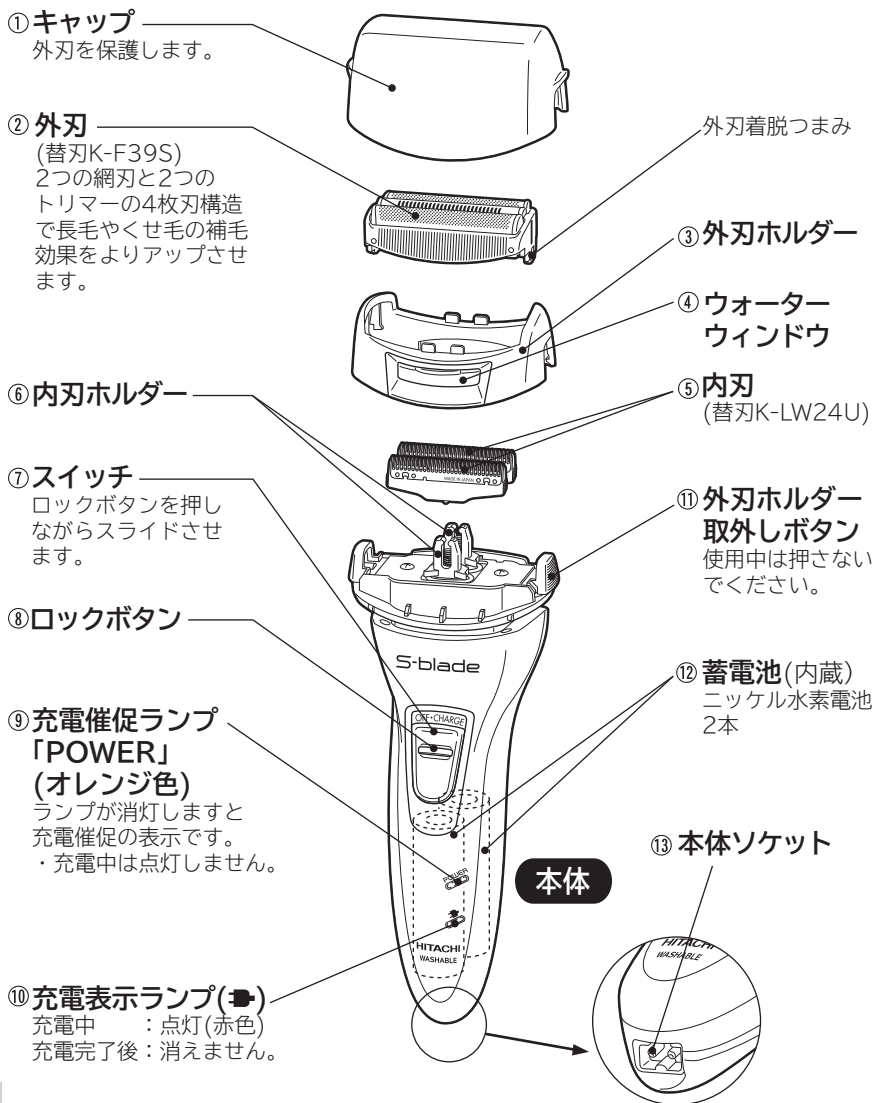



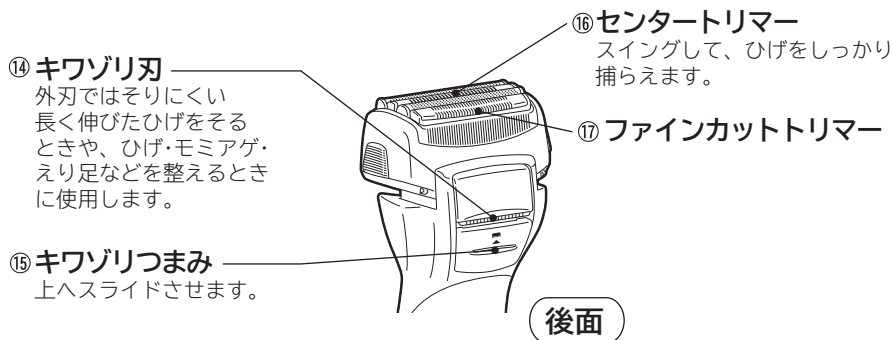

### 電源アダプター

型式：KH-48

- ⑱ **電源プラグ**  
コンセントに根元まで差し込みます。

- ⑲ **器具用プラグ**

- ⑳ **コード**

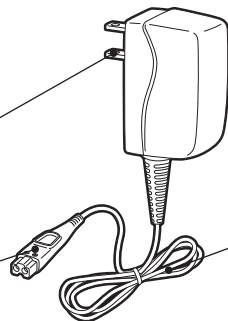

### 付属品

- ㉑ **掃除用ブラシ**

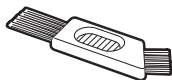

- ㉒ **ポーチ**

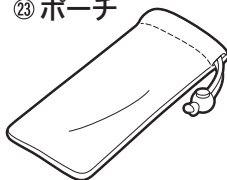

- ㉓ **スタンド**  
(RM-FL53.RM-LF453に付属しています。)

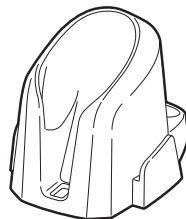

- ㉔ **シェーバーオイル**



# 各部の名称と働き

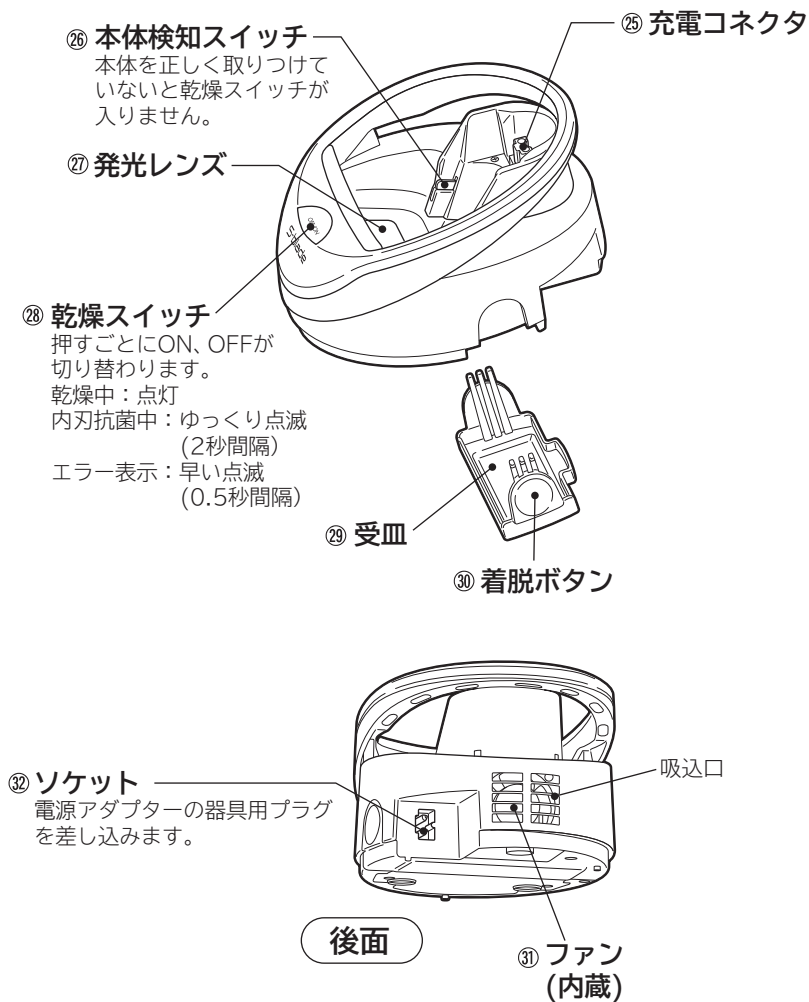

## LED光乾燥器 (型式: SDL-F3)

(RM-FL56D、RM-LF456Dに付属しています。)









# 安全上のご注意 必ずお守りください。 つづく

- ここに示した注意事項は、製品を安全に正しくお使いいただき、あなたや周囲の方への危害や損害を未然に防止するためのものです。
- 注意事項は次のように区分しています。  
いずれも安全に関する重要な内容ですので、必ず守ってください。

 <b>危険</b>	取り扱いを誤った場合、 <b>使用者が死亡または重傷を負うことがあり、かつその切迫の度合いが高い危害の程度。</b>
 <b>警告</b>	取り扱いを誤った場合、 <b>使用者が死亡または重傷を負うことが想定される危害の程度。</b>
 <b>注意</b>	取り扱いを誤った場合、 <b>使用者が軽傷を負うことが想定されるか、または物的損害(家屋・家財など)の発生が想定される危害・損害の程度。</b>





## <絵表示の例>

	<p>⊘ 記号は、「禁止」(しないでください)を示しています。</p> <p> 「分解禁止」       「水場での使用禁止」</p> <p> 「水ぬれ禁止」</p>
	<p>● 記号は、「強制」(必ずしてください)を示しています。</p> <p>● 「必ず守る」</p> <p> 「電源プラグをコンセントから抜く」</p>

- お読みになった後は、お使いになる方がいつでも見られるところに、必ず保存してください。

# 安全上のご注意 必ずお守りください。

## 警告

 禁止	交流100-240V以外の電源は使用しない。 (火災・感電の原因)
	子供の手の届くところに置かない。(事故やけがの原因)
	電源コードが傷んだり、コンセントの差し込みがゆるいときは使用しない。(感電・ショート・発火の原因)
	電源プラグや器具用プラグにピンやゴミを付着させない。 (感電・ショート・発火の原因)
	電源コードを傷つけたり、無理に曲げたり、引っ張ったり、ねじったり、たばねたり、重い物を載せたり、はさみ込んだり、加工したり、電源アダプターなどに巻きつけたりしない。(電源コードが損傷し、火災・感電の原因)
	LED光乾燥器を使用中に発光レンズ部をのぞき込まない。 (紫外線による失明の原因)
 水ぬれ禁止	電源アダプター・LED光乾燥器は絶対に水洗いしない。 また、水につけたり、水をかけたりしない。 (感電・ショートの原因)
	交流式で使用する場合は、石けんぞりや水洗いをしない。 (感電・ショートの原因)
 水場での使用禁止	電源アダプターおよびLED光乾燥器は、浴室など水のかかるところや、湿気の多いところでは使用しない。 (感電・ショートの原因)
 電源プラグを抜く	お手入れの際は必ず電源アダプターを本体とコンセントから抜く。また、ぬれた手で電源プラグをコンセントに抜き差ししない。(感電・けがの原因)
 分解禁止	改造はしない。また、修理技術者以外の方は、修理しない。 (火災・感電・けがの原因) ・修理は販売店にご相談ください。

## ⚠ 注意

ご使用前に外刃の破れや変形がないか確認する。

(肌を傷つける原因)

外刃は使用するたびに徐々に磨耗し、使用中に破損して肌を傷つけることがあります。

早めに別売りの替刃と交換してください。

器具用プラグを抜くときは、コードを持たずに必ずプラグ部分を持って抜く。

(感電・ショート・発火の原因)

電源プラグや器具用プラグにほこりが付着しないよう定期的に掃除する。(感電・ショート・発火の原因)

本体は水滴を十分にふき取り、乾燥させて充電する。

(ショート・発熱によるやけどの原因)

お肌に吹出物や傷などがある場合は、ご使用時に注意する。

(肌を傷つける原因)

乾燥後は、必ずシェーバーオイルを外刃とキワゾリ刃に注油する。(切れ味の低下、使用回数の減少、外刃が磨耗して早期破損、刃の発熱などの原因)

シェーバーオイルを万一飲み込んだ場合は、多量の水を飲ませて吐かせ、医師に相談する。(体調を損う原因)

シェーバーオイルが誤って目に入った場合は、ただちに流水で十分に洗い流し、医師に相談する。

(目に障害を負う原因)

ご使用後は、湿気の少ないところに保存する。(浴室などに放置すると本体内部で結露やさびが発生して、機器の故障の原因)

ご使用後は必ずキャップを取りつける。

(外刃の破損や変形により肌を傷つける原因)



必ず守る

# 安全上のご注意 必ずお守りください。

## 注意

ひげそり専用です。ひげそり以外の目的(頭髪など)には使用しない。(肌を傷つけたり機器の寿命を早めたりする原因)

家族や他人との共用はしない。(感染や炎症の原因)

外刃は強く押さえない。  
(特に唇など肌を傷つけたり破損の原因)

内刃の刃先を素手で触れない。(指を傷つける原因)

使用中に指や爪を外刃にあてない。  
(外刃が破損して肌を傷つける原因)

付属の電源アダプターおよびLED光乾燥器以外は使用しない。また、付属の電源アダプターで他の商品を充電しない。(ショート・異常発熱による発火の原因)

乾燥中にLED光乾燥器から本体を抜かない。  
(乾燥中は発光レンズや外刃が熱くなりやけどの原因)

耳や鼻に直接キワゾリ刃をあてない。  
(耳や鼻を傷つける原因)

使用時以外は、電源プラグをコンセントから抜く。  
(けが・やけど、絶縁劣化による感電・漏電火災の原因)



禁止



電源プラグ  
を抜く

# ご使用上の注意

- 1 クリーム状やゲル状のシェービング剤は使用しないでください。
  - 刃の目づまりや故障の原因になります。
- 2 水中につけ置きしないでください。
  - 機器が故障する原因になります。
- 3 ドライヤーやファンヒーターなどで乾燥しないでください。
  - 変形や機器が故障する原因になります。
- 4 使用の都度充電しないでください。  
シェーバーが動かなくなった場合スイッチを「ON」にしたまま放置しないでください。
  - 蓄電池の性能を損なう原因になります。
- 5 LED光乾燥器で本機以外の本体を乾燥させないでください。
  - 故障の原因になります。
- 6 LED光乾燥器を傾いた場所や不安定な場所に置いたり、使用中に移動させたりしない。
  - 機器の故障の原因になります。
- 7 直射日光の当たる所や高温になる所に放置したり乾燥させたりしないでください。
  - 変形や防水ゴムの劣化により機器が故障する原因になります。
- 8 本体や電源アダプター・LED光乾燥器をアルコール、ベンジン、シンナーなどでふかないでください。
  - 変形や変色の原因になります。

# 使いかた

- 初めてお使いの場合は、軽く肌に当て少しずつ試しながらそってください。

## 外刃でのそりかた

<b>⚠ 注意</b>	ご使用前に外刃の破れや変形がないか確認する。 (肌を傷つける原因)
	肌に強く押しつけない。 (特に唇など肌を傷つけたり、外刃破損の原因)
	外刃の一部だけでそったり、使用中に指や爪を外刃にあてない。(外刃が破損して肌を傷つける原因)
	お肌に吹き出物や傷がある場合は、ご使用時に注意する。 (肌を傷つける原因)

- 1 キャップをはずし、ロックボタンを押しながらスイッチを「ON」にする。
- 2 ひげの流れに逆らって矢印方向に軽く滑らせるようにそる。

### じょうずなそりかた

- (1) 肌を手で伸ばしてひげを起こす。
  - (2) 外刃全体を肌に軽くあてる。
  - (3) 軽く当ててゆっくりとひげの流れに逆らって滑らせるようにそる。
- 外刃でそりにくい長く伸びたひげをそるときは  
キワゾリ刃で長く伸びたひげを短くして、外刃で仕上げます。

使用推奨温度は5～35℃です。  
推奨温度を下回る低温下で使用・保存されますと、動作しなかったり使用回数が少なくなる場合があります。

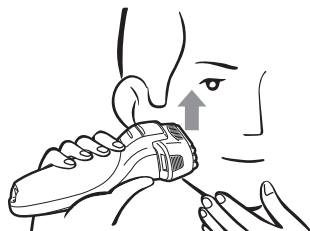

- 3 使用後は、スイッチを「OFF」にして、キャップをかぶせる。



## ■石けんぞり(シェービングフォーム)もできます



**注意**

交流式では石けんぞりはしない。(ショートの原因)

肌に強く押しつけない。  
(特に唇など肌を傷つけたり、外刃破損の原因)

- 市販のシェービングフォーム(泡状のもの)を使用すると、肌のすべりもよく、より深ぞりできます。

**注意**

クリーム状やジェル状のシェービング剤は使用しない。  
(刃の目詰まりや故障の原因)

- 1 よく泡だてて顔につける。
- 2 ドライ(シェービングフォームを使わない)でそるときよりも、さらに軽く肌<sup>に</sup>当てて、ゆっくりとひげの流れに逆らって滑らせるようにそる。
- 3 使用後は、必ず水洗いして石けん成分を洗い流す。

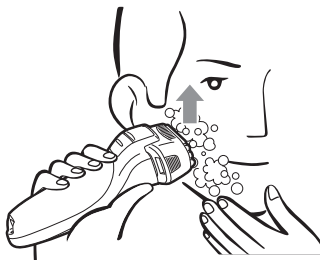

水洗いのしかたは「お手入れ」の21～23ページを参照してください。

石けん成分が残っていると、固まって内刃が動かなくなるなど機器の故障につながり、切れ味の低下・使用回数の減少などの原因になります。

- 4 お手入れ後は、湿気の少ないところに保存する。

浴室などに放置しますと、本体内部で結露やさびが発生して機器の故障の原因になります。

# 使いかた

## 交流式での使いかた



### 警告

電源アダプターは浴室など水のかかるところや、湿気の多いところでは使用しない。(感電・ショートの原因)

石けんぞりや水洗いをしない。(感電・ショートの原因)

## 1 電源アダプターを本体とコンセントに接続して、スイッチを「ON」にする。

- 蓄電池が完全に放電していますと、起動しにくいときがあります。そのようなときは、スイッチを「OFF」にすると充電しますので、約1分間充電してからご使用ください。

## 2 使用後は、スイッチを「OFF」にして、電源アダプターをコンセントと本体から抜く。

### お知らせ

交流式として使用される場合も蓄電池は消耗しますので1か月に1回は充電してください。

## キワゾリ刃でのそりかた

刃先に毛が一気に入り込みますと、毛が引っぱられたり噛み込みが発生して切れ味低下の原因になります。

## 1 スwitchを「ON」にしてキワゾリ刃を出す。

- キャップは付けたままで使用します。(外刃に髪が入る恐れあり)

キャップは  
付けたまま

キワゾリつまみの  
凸部に指をあて  
押し上げる

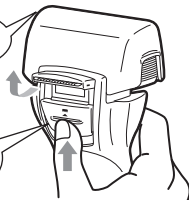

- 2 キワゾリ刃を直角に軽くあてて、  
矢印方向にゆっくりそる。

**!** 注意

刃先は強く押しつけたり、  
横に滑らせない。  
(肌を傷つける原因)

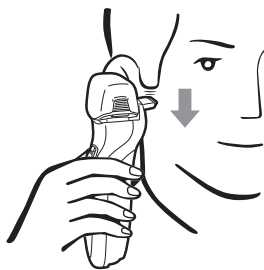

- 3 使用後は、スイッチを「OFF」にして、  
キワゾリ刃を収納する。

注意



キワゾリつまみの上方に指をかけない。  
(収納時キワゾリ刃が当たります。)  
指にキワゾリ刃が当たったまま、キワ  
ゾリつまみを押し下げますとレバーが  
外れて収納できなくなります。



お願い

キワゾリ刃が収納できない場合は無理に押し込まないでキワゾリ  
つまみを上下に1~2回操作すると元に戻ります。

# お手入れ

 <b>警告</b>	電源アダプターやLED光乾燥器は絶対に水洗いしない。 また、水につけたり、水をかけたりしない。 (感電・ショート・発火の原因)
	お手入れの際は、必ず電源プラグをコンセントから抜く。(感電・けがの原因)
 <b>注意</b>	交流式では水洗いしない。(ショートの原因)
	外刃は強く押さえない。(破損して指を傷つける原因)

## ■快適な切れ味を保つために

- 2日～3日に1回はお手入れ(水洗いまたはブラシ掃除)してください。

毛くずがたまると、切れ味が悪くなったり毛くずが飛び散る原因になります。

- 水洗いの場合はその都度、ブラシ掃除の場合は週に一度、外刃に付属のシェーバーオイルを注油するか別売の潤滑剤(シェーバークリーナー)を吹き付けてください。

- 内刃の動きを滑らかにします。
- 使用回数の減少を防ぎます。
- 切れ味を保ちます。
- 刃の発熱を抑えます。
- 刃の磨耗を防ぎます。

付属のシェーバーオイルを使い切った後は、別売の潤滑剤(シェーバークリーナーSC-51H)をお買い求めください。

## 水洗い

- 外刃、内刃および本体は水洗いができます。

水洗いだけでは、こびりついた毛くずが取れない場合がありますので、時々掃除用ブラシで取り除いてください。

- 1 ウォーターウィンドウを開き、スイッチを「ON」にする。

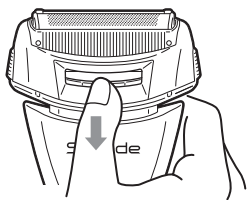

- 2 ウォーターウィンドウ部に約15秒流水を注いだ後、スイッチを「OFF」にする。

### 注意

- 熱湯を使用しない。  
(変形・故障の原因)
- 水中につけ置きしない。  
(機器の故障の原因)
- 浴室、トイレ用洗剤などは使用しない。  
(機器の故障の原因)



### 汚れがひどい場合やおちにくい場合

一度水洗いをした後、外刃に台所用洗剤(中性)を少量つけ、スイッチを「ON」にして約20秒間刃面全体をまんべんなく泡立てたあと、もう一度水洗いをすると汚れが取れます。

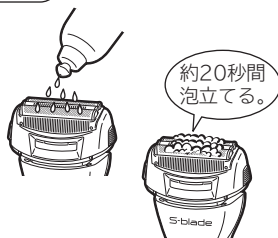

# お手入れ

※それでも汚れや臭いが取れない場合は、  
外刃、内刃をはずし台所用洗剤(中性)を  
少量入れた水またはぬるま湯に8時間  
ぐらいつけた後、水洗いしますと汚れ  
や臭いが取れます。

- 外刃、内刃の取りはずし方・取りつけ方  
は28～29ページの「外刃・内刃の取り  
替えかた」を参照ください。

浴室・トイレ用洗剤などは使用しないでください。

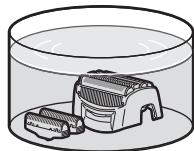

## 3 本体の水滴をふき取り、乾燥させる。

- 外刃ホルダーをはずしておくで早く乾燥します。

### 注意

- 本体を振って水切りしない。  
(内刃がはずれる原因)
- 直射日光の当たる所、高温に  
なる所では乾燥させない。  
(防水ゴムの劣化による故障  
や本体が変形する原因)
- ドライヤーなどの機器で乾燥  
しない。(故障の原因)
- 子供の手の届くところに置か  
ない。

スイッチは「OFF」

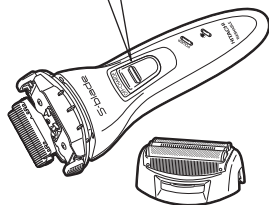

## 4 外刃ホルダーを取りつける。

- 両側の取外しボタン部から片側  
づつ「カチッ」と音がするまで  
押し込みます。

カチッ

カチッ

外刃ホルダーが  
浮いていな  
いか確認



外刃ホルダー取外しボタンは  
押さない



- 5 乾燥後は、スイッチを「ON」にして付属のシェーバーオイルを外刃とキワゾリ刃の右図に示した位置に注油し、2～3秒後にスイッチを「OFF」にする。ティシューなどで外刃とキワゾリ刃の表面をふき取り、キャップをかぶせる。

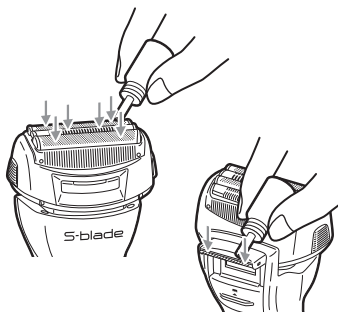

### ⚠ 注意

乾燥後は、必ずシェーバーオイルを外刃とキワゾリ刃に注油する。(切れ味の低下、使用回数の減少、外刃が磨耗して早期破損、刃の発熱などの原因)

- 6 お手入れ後は、湿気の少ないところに保存する。
- 浴室などに放置すると、本体内部で結露が発生して機器の故障の原因になります。
- 7 蓄電池の劣化を予防する。
- 長期間ご使用されない場合は、蓄電池の劣化を防ぐために6か月に一度は5時間充電してください。

## ■付属品の収納方法 (RM-FL53、RM-LF453の場合)

- スタンドには、シェーバーオイル、掃除用ブラシが収納できます。

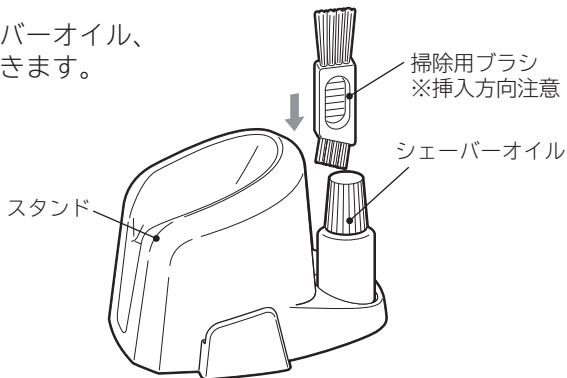

# お手入れ

## LED光乾燥器での乾燥 RM-FL56D、RM-LF456Dに付属しています。

- 本体およびキワゾリ刃の乾燥はできません。
- 周囲温度15℃以上でご使用ください。

### 1 電源アダプターをLED光乾燥器とコンセントに接続する。

#### 注意

- 吸込口をふさがない。
- 子供の手の届くところに置かない。

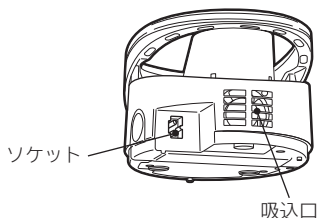

### 2 水洗い後、本体の水滴をふき取り外刃ホルダーを取りつける。

- 刃面の水滴は、ティッシュなどで軽くふき取ります。
- ふき取りが不十分ですと、水滴が残る場合があります。

### 3 本体をLED光乾燥器に取りつける。

本体の正面(スイッチ側)を手前に刃面を下向きにして取りつけます。

#### 注意

- 本体についた水滴は、ふき取ってください。
- 本体が手前に傾くと、転倒することがありますので注意してください。
- 本機以外は使用しないでください。

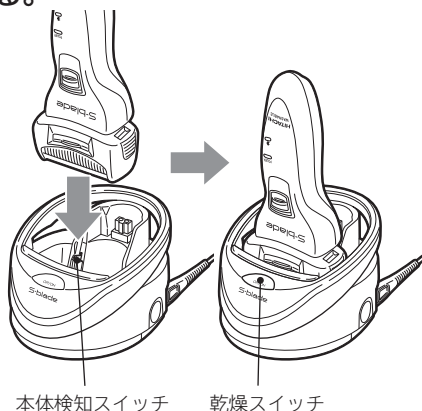

### 4 乾燥スイッチを押す。

乾燥中は乾燥スイッチが青色に、発光レンズが紫色に光り、約75分後にファンが回転します。

乾燥後は約15時間発光レンズが紫色に光り、LED光乾燥器のS-blade文字がゆっくり点滅(2秒間隔)して消えます。



- 乾燥時間は約2時間行います。乾燥終了後は自動的にLED光抗菌モードに切り替わり約15時間LEDを照射します。  
(周囲温度が15℃未満の場合は、センサーが感知して乾燥時間は約3時間、LED光抗菌モードは約15時間となります。)

**注意**

本体が正しく取り付けられていないときに乾燥スイッチを押すと、乾燥スイッチのS-blade文字が速く(0.5秒間隔)点滅します。本体を入れ直してください。

**注意**

乾燥中(乾燥スイッチのS-blade文字が点灯時)に本体を抜かない。(乾燥中は発光レンズ部や外刃が熱くなりやけどの原因)

## 5 終了後、本体を取り出し電源アダプターをコンセントから抜く。

**注意**

LED光乾燥器は絶対に水洗いしない。  
(故障の原因)

## 6 乾燥後はシェーバーオイルを注油して湿気の少ないところに保存する。

- 詳細は23ページの5～7項を参照ください。

**注意**

乾燥後は、必ずシェーバーオイルを外刃とキワゾリ刃に注油する。(切れ味の低下、使用回数の減少、外刃が磨耗して早期破損、刃の発熱などの原因)

# お手入れ

## ブラシでの掃除

- 1 スイッチを「OFF」にして  
外刃ホルダーをはずす。

外刃ホルダー取外しボタンを  
押しながらはずす

スイッチは  
「OFF」

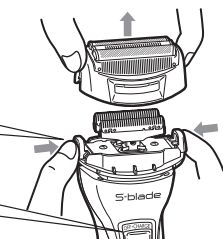

- 2 外刃、内刃、キワゾリ刃  
および本体を掃除する。

外刃の網刃には  
掃除用ブラシを  
当てないで

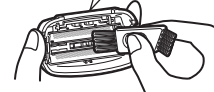
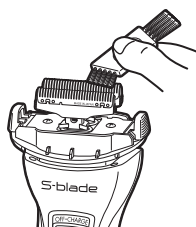

- 3 掃除した後は、キワゾリ刃  
を収納して、外刃ホルダー  
を取りつける。

- 両側の取外しボタン部から片側  
づつ「カチッ」と音がするまで  
押し込みます。

カチッ

カチッ

外刃ホルダーが  
浮いていな  
いか確認

○ 外刃ホルダー取外しボタンは  
押さない



### お願い

- 週に一度は、スイッチを「ON」にして付属のシェーバーオイルを  
外刃とキワゾリ刃に注油し、2～3秒後にスイッチを「OFF」にして  
ティッシュなどで外刃とキワゾリ刃表面をふき取ってください。
- 本体の汚れは、水または薄めた台所用洗剤(中性)を含ませて固く絞った布で、ふき取  
ってください。

### 注意

アルコール、ベンジン、シンナーなど  
は使用しない。(変形・変色の原因)

## LED光乾燥器のお手入れ RM-FL56D、RM-LF456DIに付属 しています。

- LED光乾燥器は水洗いできません。

### 注意

- 電源アダプターは、必ずLED光乾燥器から抜きます。
- LED光乾燥器を傾けたり逆さにしない。  
(受皿にたまった水滴が、こぼれたり内部に浸入する原因)

## 1 受皿を掃除する。

- 受皿は着脱ボタンを押してはずします。  
水がたまっている場合は、傾けないよう注意してください。
- 水を捨て、乾いた布やティシューなどで軽くふき取ります。

### 注意

受皿をはずす際、LED光乾燥器を逆さまに向けると水滴が内部に浸入し、基板をショートさせる恐れがあります。

- お手入れ後、受皿を取りつけます。

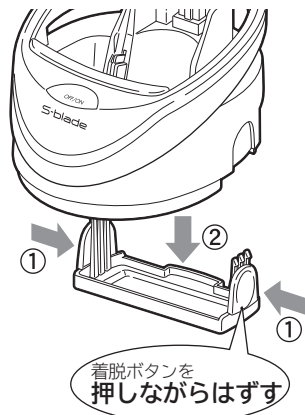

## 2 内部を掃除する。

- 水で湿らせた布やティシューなどで発光レンズや内部に付着したゴミ、ホコリ、汚れなどを軽くふき取ります。
- 隅や凹凸部は、綿棒などで掃除してください。

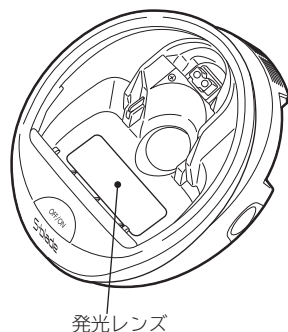

# 外刃・内刃の取り替えかた

## ⚠ 注意

刃を取り替えるときは、必ず電源プラグを抜いてスイッチを「OFF」にする。(故障の原因)

外刃は強く持たない。(破損して指を傷つける原因)

## お願い

替刃交換後は必ずシェーバーオイルを注油してください。  
注油箇所は23ページの5項を参照してください。  
(内刃が動かなかったり刃面が熱くなるなどの原因)

## 外刃の取り替えかた

1 スイッチを「OFF」にして外刃ホルダーをはずす。

2 外刃をはずす。

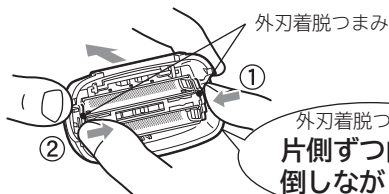

外刃着脱つまみを片側ずつ内側に倒しながら押す

3 新しい外刃を外刃ホルダーに取りつける。

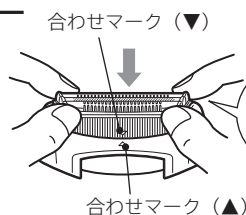

外刃と外刃ホルダーの合わせマークを合わせ  
外刃の両端を「カチッ」と音がするまで押し込む

4 外刃ホルダーを取りつける。

# 内刃の取り替えかた

## 1 内刃をはずす。

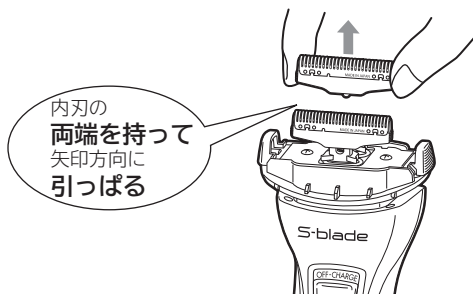

## 2 新しい内刃を取りつける。

- キワゾリ刃側から取りつけると、内刃バネの確認が容易にできます。

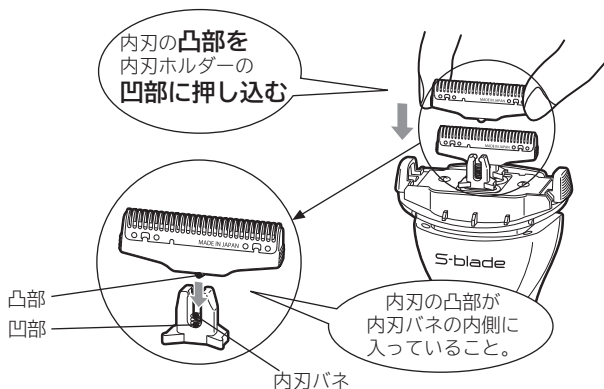

### 注意

内刃は2個同時に交換してください。

# 「故障かな」と思ったときは

修理を依頼する前に、次の点検をしてください。

症状	点検するところ	直す方法	
<ul style="list-style-type: none"> <li>刃面が熱い。</li> <li>切れ味が悪い。</li> <li>回転が弱い。</li> <li>使用回数が少ない。</li> </ul>	刃の内側に毛くずが多量にたまっていませんか。	掃除とシェーバーオイルの注油を定期的に行ってください。	
	刃面が油切れしていませんか。		
	外刃全面を肌にあてていますか。	16ページのじょうずなそりかたを参照ください。	
	外刃ホルダーは正しく取り付けられていますか。	22ページの4項を参照ください。	
<ul style="list-style-type: none"> <li>スイッチを「ON」にしたとき、毛くずが飛び散る。</li> <li>臭いが強くなった。</li> </ul>	毛くずがたまっていませんか。	21～26ページのお手入れを定期的に行ってください。	
	お手入れが不十分ではないですか。		
<ul style="list-style-type: none"> <li>充電ができない。</li> <li>スイッチを「ON」にしても動かない。</li> </ul>	<ul style="list-style-type: none"> <li>充電切れになっていませんか。</li> <li>毛くずがたまっていませんか。</li> <li>刃面が油切れしていませんか。</li> </ul>	<ul style="list-style-type: none"> <li>充電してからご使用ください。</li> <li>21～26ページのお手入れを定期的に行ってください。</li> </ul>	
	<ul style="list-style-type: none"> <li>LED光乾燥器で充電できない。</li> <li>LED光乾燥器が動かない。 (乾燥スイッチが速く点滅)</li> </ul>	<ul style="list-style-type: none"> <li>電源アダプターは正しく接続されていますか。</li> <li>本体はLED光乾燥器に正しく取り付けられていますか。</li> </ul>	<ul style="list-style-type: none"> <li>電源アダプターが正しく接続されているか確認してください。</li> <li>本体ソケットが充電コネクタに正しく入っているか確認してください。</li> <li>本体を取りつけ直してください。</li> </ul>
<ul style="list-style-type: none"> <li>LED光乾燥器で乾燥しても乾燥できない。</li> </ul>	<ul style="list-style-type: none"> <li>LED光乾燥器の内部にホコリなどがたまっていませんか。</li> </ul>	27ページのお手入れを定期的に行ってください。	
	<ul style="list-style-type: none"> <li>水洗い後、本体や刃面の水滴をふき取りましたか。</li> </ul>	本体や刃面の水滴をふき取り、取りつけてください。	

以上のことをお調べになり、それでも具合の悪いときは、ご自分で修理なさらないで、お買い上げの販売店にご相談ください。

# お客様ご相談窓口

日立家電品についてのご相談や修理はお買い上げの販売店へ  
なお、転居されたり、贈物でいただいたものの修理などで、  
ご不明な点は下記窓口にご相談ください。

※下記窓口の内容は、予告なく変更させていただく場合がございます。

ホームページに「よくあるご質問」について掲載しておりますので、  
ご活用ください。

[http://kadenfan.hitachi.co.jp/q\\_a/index.html](http://kadenfan.hitachi.co.jp/q_a/index.html)

## 商品情報やお取り扱いについてのご相談はお客様相談センターへ

TEL 0120-3121-11  
FAX 0120-3121-34

(受付時間) 9:00~17:30(月~土)  
9:00~17:00(日・祝日)

年末年始は休ませていただきます。  
携帯電話、PHSからもご利用できます。

## 修理に関するご相談はエコーセンターへ

TEL 0120-3121-68  
FAX 0120-3121-87

(受付時間) 9:00~19:00(月~土)  
9:00~17:30(日・祝日)

携帯電話、PHSからもご利用できます。

- 「持込修理」および「部品購入」については、上記サービス窓口にて各地区のサービスセンターをご紹介させていただきます。
- ご相談、ご依頼いただいた内容によっては弊社のグループ会社に個人情報を提供し対応させていただくことがあります。
- 修理のご依頼をいただいたお客様へ、アフターサービスに関するアンケートハガキを送付させていただくことがあります。

# 保証とアフターサービス (必ずお読みください。)

この商品の保証とアフターサービスについては、日本国内においてのみ適用します。

## 保証書（一体）

### ●この商品は保証書つきです。

保証書は、必ず「お買い上げ日」・「販売店名」などの記入をお確かめのうえ、販売店から受け取っていただき、内容をよくお読みの後、大切に保存してください。

保証期間	お買い上げの日から1年間
------	--------------

## 修理を依頼されるときは

## 持込修理

30ページの「故障かなと思ったときは」を調べていただき、なお異常のあるときは、使用を中止し、必ず電源プラグを抜いてから、お買い上げの販売店にご相談ください。

### ■ 保証期間中は

修理に際しましては、保証書をご提示ください。

保証書の記載内容に基づいて修理させていただきます。

### ■ 保証期間が過ぎているときは

修理によって機能が維持できる場合は、ご希望により有料で修理させていただきます。

## 補修用性能部品の保有期間

- シェーバーの補修用性能部品の最低保有期間は、製造打ち切り後6年です。
- 補修用性能部品とは、その商品の機能を維持するために必要な部品です。

## ご不明な点や修理に関するご相談は

- 修理に関するご相談並びにご不明な点は、お買い上げの販売店または31ページのお客様ご相談窓口にお問い合わせください。



# 仕 様

定格電圧	AC100-240V 50-60Hz 共用
入力容量	11VA (電源アダプター: KH-48)
使用電池	ニッケル水素電池 DC1.2V、950mAh 2本 定格容量: 500mAh (標準5時間充電時)
充電時間	標準5時間 (室温10~35℃)
定格時間	5分
質 量	本 体 : 約170g 電源アダプター: 約80g LED光乾燥器 : 約150g (RM-FL56D、 RM-LF456Dに付属)
付 属 品	シェーバーオイル、掃除用ブラシ、ポーチ、 スタンド(RM-FL53、RM-LF453に付属)

## LED光乾燥器での除菌について

- 乾燥中(作動後約2時間)は、LED光乾燥器のLED照射と温熱で外刃と光触媒コーティングの内刃を除菌します。
- 乾燥時間は約2時間行います。乾燥終了後は自動的にLED光抗菌モードに切り替わり約15時間LEDを照射します。
- 実使用したシェーバーの実証結果ではありません。

試験依頼先	一般財団法人 日本食品分析センター
試験成績書発行日	2013年3月11日
試験成績書発行番号	第13003949001-01号
試験方法	LED光乾燥器で乾燥およびLED照射した外刃と内刃の除菌率を測定
除菌の方法	ヒーターの温熱とLED照射
対象部分の名称	外刃と内刃
試験結果	99%の除菌効果

# 消耗部品・別売り部品

替刃・乾燥器・シェーバークリーナーを用意しています

■刃は消耗品です。早めに別売の替刃と交換してください。

交換の目安は、1日1回3分間使用して、正しい使い方(16~18ページ参照)、お手入れ(20~26ページ参照)をしていただいた場合。

• 外刃……約1年半    • 内刃……約3年

■日立の家電品取扱店でお買い求めください。

- 替刃 (外刃 K-F39S)      (内刃 K-LW24U)
- 潤滑剤(シェーバークリーナー SC-51H)
- オイル(部品番号 CL-324 008)
- LED光乾燥器 (部品番号 RM-LF439D 006)

## 長年ご使用のシェーバーの点検を！

愛情点検





こんな症状はありませんか

- 電源アダプターが異常に熱くなる。
- 本体が変形していたり、こげくさい臭いがする。
- その他の異常・故障がある。

ご使用中止

故障や事故防止のため、スイッチを「OFF」にし、電源プラグをコンセントから抜いて、必ず販売店にご相談ください。

# 製品を廃棄するときのお願い つづく

 <b>危険</b>	<p>取り出した蓄電池は充電や以下のことをしない。 (発熱・発火・破裂の原因)</p> <ul style="list-style-type: none"><li>● 火への投入、過熱をしない。</li><li>● くぎで刺したり、衝撃を与えたり、分解・改造をしない。</li><li>● ⊕と⊖を金属などで接触させない。</li><li>● ネックレス、ヘアピンなどと一緒に持ち運んだり保管しない。</li><li>● 火のそばや炎天下など高温の場所で放置しない。</li></ul>
 <b>警告</b>	<p>取り出した蓄電池は乳幼児の手の届くところに置かない。万一、飲み込んだと思われるときは、すぐに医師に相談する。</p> <p>蓄電池の液が漏れたときは、素手で触れずに以下の処置をする。</p> <ul style="list-style-type: none"><li>● 液が目に入ったときは、目をこすらずに、すぐにきれいな水で洗ったあと医師に相談する。</li><li>● 液が体や衣服に付いたときは、きれいな水で十分洗い流したあと医師に相談する。</li></ul> <p>製品を廃棄するとき以外は分解しない。 (火災・感電・けがの原因)</p>

- この製品には、ニッケル水素電池を使用しております。  
ニッケル水素電池はリサイクル可能な貴重な資源です。ご使用済み製品の廃棄に際しては、ニッケル水素電池を取りはずしていただき、製品をお買い求めのお店、またはニッケル水素電池のリサイクル協力店へお持ちいただき、リサイクルへご協力をお願いいたします。



リサイクル協力店の詳細は、一般社団法人 JBRCのホームページをご参照ください。  
<http://www.jbrc.com>

- 蓄電池以外にも、リサイクル可能な部品が含まれています。  
蓄電池以外の部品の廃棄に際しましては、お住いの地域の条例などに従って処理してください。

# 製品を廃棄するときのお願い

## ニッケル水素電池の取りはずしかた

- 1 シェーバーが完全に動かなくなるまで、スイッチを「ON」にしてニッケル水素電池を放電させる。
- 2 キャップ、外刃ホルダー、内刃をはずす。
- 3 リアカバーのネジ1本を⊕ドライバーではずして、リアカバーの下側(矢印部)を開くようにしながらはずす。
- 4 電池ケースを矢印方向に開きながら起こして、電池ケースのネジ2本を⊕ドライバーではずす。
- 5 本体部をもって、電源部から電池ケースを引き抜く。
- 6 ニッケル水素電池を取り出し、リード線を端子の近くで切る。

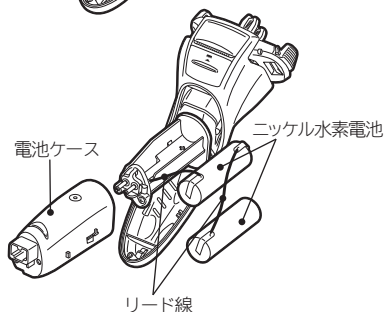
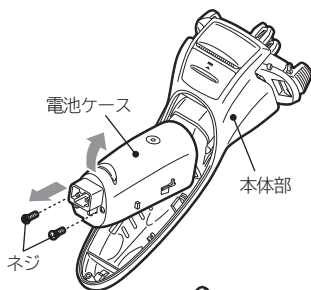
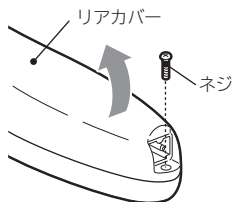

### ⚠ 注意

取り出したニッケル水素電池は  
⊕⊖のリード線を接触させない。  
(ショート・やけどの原因)

販売元: 株式会社 日立リビングサプライ

〒162-0814 東京都新宿区新小川町6-29 アクロポリス東京

製造元: 日立マクセル株式会社

〒822-1296 福岡県田川郡福智町伊方4680

# 日立シェーバー保証書

持込修理

保証期間内に取扱説明書などの注意書きにしたがった正常なご使用状態で故障した場合には、本書記載内容にもとづきお買い上げの販売店が無料修理いたします。お買い上げの日から下記の期間内に故障した場合には、商品と本書をお持ちいただき、お買い上げの販売店に修理をご依頼ください。

※型式		
保証期間		本体：1年（外刃・内刃は除きます。）
※お買い上げ日		平成 年 月 日
※お客様	お名前	様
	ご住所	〒 電話 ( )
※販売店	住所名	〒 電話 ( )

※印欄に記入のない場合は無効となりますから必ずご確認ください。

1.保証期間内でも次のような場合には有料修理となります。

- (イ) 使用上の誤り、または改造や不当な修理による故障または損傷。
- (ロ) お買い上げ後の落下、引っ越し、輸送などによる故障または損傷。
- (ハ) 火災、地震、水害、落雷、その他の天災地変、公害や異常電圧による故障または損傷。
- (ニ) 車両、船舶にとり載して使用された場合に生じた故障または損傷。
- (ホ) 業務用など一般家庭以外で使用されて生じた故障または損傷。
- (ヘ) 本書のご提示がない場合。
- (ト) 本書にお買い上げ年月日、お客様名、販売店名の記入のない場合あるいは字句を書き換えられた場合。

2.この商品は持込修理の対象商品です。郵送などで修理依頼された場合の送料などはお客様の負担となります。また、出張修理をご希望の場合には、出張に要する実費を申し受けます。

3.ご転居の場合は事前にお買い上げの販売店にご相談ください。

4.贈答品などで本書に記入してあるお買い上げの販売店に修理をご依頼になれない場合には、取扱説明書に記載の「お客様ご相談窓口」にご相談ください。

5.本書は再発行いたしませんので紛失しないよう大切に保存してください。

6.本書は日本国内においてのみ有効です。Effective only in Japan

- この保証書は本書に明示した期間、条件のもとにおいて無料修理をお約束するものです。したがってこの保証書によって保証書を発行している者(保証責任者)、およびそれ以外の事業者に対するお客様の法律上の権利を制限するものではありませんので、保証期間経過後の修理などについてご不明の場合は、お買い上げの販売店または取扱説明書に記載の「お客様ご相談窓口」にお問い合わせください。
- お客様にご記入いただいた保証書の写しは、保証期間内のサービス活動およびその後の安全点検活動のために記載内容を利用して頂く場合がございますので、ご了承ください。
- 保証期間経過後の修理、補修用性能部品の保有期間について詳しくは、取扱説明書をご覧ください。

修理メモ

 株式会社 日立リビングサプライ

〒162-0814 東京都新宿区新小川町6-29 アクロポリス東京 電話 お客様相談センター 0120-3121-11