

日立シェーバー 保証書 持込修理

形名	RM-T300		
保証期間	本体：1年(外刃・内刃は除きます。)		
※お買い上げ日	平成	年	月 日
※お客様	お名前	様	
	ご住所	〒 電話 ()	
※販売店	住所名	〒 電話 ()	

※印欄に記入のない場合は無効となりますから必ずご確認ください。
保証期間内に取扱説明書などの注意書きにしたがった正常なご使用状態で故障した場合には、本書記載内容にもとづきお買い上げの販売店が無料修理いたします。
お買い上げの日から上記の期間内に故障した場合は、商品と本書をお持ちいただき、お買い上げの販売店に修理をご依頼ください。

(裏面をご覧ください。)

 株式会社 日立製作所

〒105-8430 東京都港区西新橋2-15-12
電話(03)3502-2111

328781

89XYZ9(MEM)CBA

取扱説明書

保証書つき
裏表紙が保証書になっています。

日立シェーバー
RM-T300
1時間充電・交流式両用



HITACHI

お買い上げありがとうございます。

この「取扱説明書」をよくお読みになり、正しくご使用ください。



お読みになった後は、大切に保存してください。

目次



安全上のご注意	2~5
各部の名称と働き	6~7
充電のしかた	8~11
使いかた	12~14
お手入れ	15~20
外刃・内刃の取り替えかた	21~23
ニカド電池のリサイクルについて	24~26
仕様	27
「故障かな?」と思ったときは	28
保証とアフターサービス	29~30





安全上のご注意

- ここに示した注意事項は、製品を安全に正しくお使いいただき、あなたや他の人々への危害や損害を未然に防止するためのものです。
- 注意事項は次のように区分しています。いずれも安全に関する重要な内容ですので、必ず守ってください。

 警告	誤った取扱いをすると、人が死亡または重傷を負う可能性が想定される内容。
 注意	誤った取扱いをすると、人が傷害を負う可能性および物的損害のみの発生が想定される内容。

〈絵表示の例〉

	<p>△記号は、警告・注意を促す内容を示す。 図の中に具体的な注意内容が描かれています。 △は「一般的な注意」</p>
	<p>⊘記号は、禁止の行為であることを示す。 図の中に具体的な禁止内容が描かれています。 ⊘は「分解禁止」 ⊘は「水場での使用禁止」 ⊘は「水ぬれ禁止」</p>
	<p>●記号は、行為を強制や指示する内容を示す。 図の中に具体的な指示内容が描かれています。 ●は「一般的な行為」 ●は「電源プラグをコンセントから抜く」</p>

 警告	
	<p>交流100-120V/220-240V以外の電源は使用しない。 (火災・感電の原因)</p>
	<p>電源コードや電源プラグが傷んだり、コンセントの差し込みがゆるいときは使用しない。 (感電・ショート・発火の原因)</p>
	<p>コードを傷つけたり、加工したり、無理に曲げたり、引っ張ったり、ねじったりしない。また、重いものをのせたり、はさみ込んだりしない。 (火災・感電の原因)</p>
	<p>電源アダプターは、絶対に水洗いしない。また、水につけたり、水をかけたりしない。 (感電・ショートの原因)</p>
	<p>浴室など水のかかるところや、湿気の多いところでは使用しない。 (感電・ショートの原因)</p>
	<p>お手入れの際は必ずスイッチを「OFF」にして、電源プラグをコンセントから抜く。 また、ぬれた手で電源プラグを抜き差ししない。 (感電・けがの原因)</p>

安全上のご注意

⚠ 警告



改造はしない。また、修理技術者以外の方は、
分解したり修理しない。
(火災・感電・けがの原因)

⚠ 注意



ご使用前に刃の破れや変形がないか確認する。
(肌を傷つける原因)

外刃は使用するたびに徐々に摩耗していきます。
摩耗が進むと使用中に破損して、肌を傷つける
ことがあります。早めに別売の替刃と交換して
ください。

- 外刃交換の目安 … 約 1 年半
(1 日 1 回 3 分間の使用で)
- 定期的に掃除と刃面への注油が必要です。

電源プラグや器具用プラグを抜くときは、コード
を持たずに、必ずプラグ部分を持って抜く。
(感電・ショート・発火の原因)

⚠ 注意



電源プラグにほこりが付着しないように定期的に
掃除する。
(感電・ショート・発火の原因)

本体は水滴を十分に拭き取り、乾燥した状態で
充電する。
(ショート・発熱によるやけどの原因)



刃は強く押さえない。
(破損して肌を傷つける原因)

付属の電源アダプターで他の商品を充電しない。
(ショート・異常発熱による発火の原因)



充電時・交流使用时以外は、電源プラグを
コンセントから抜く。
(けがや、絶縁劣化による感電・漏電火災の原因)

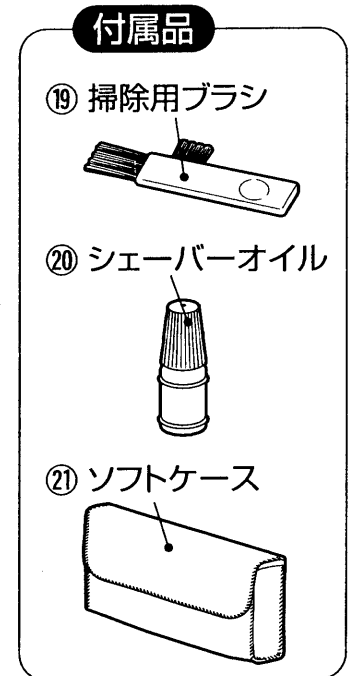
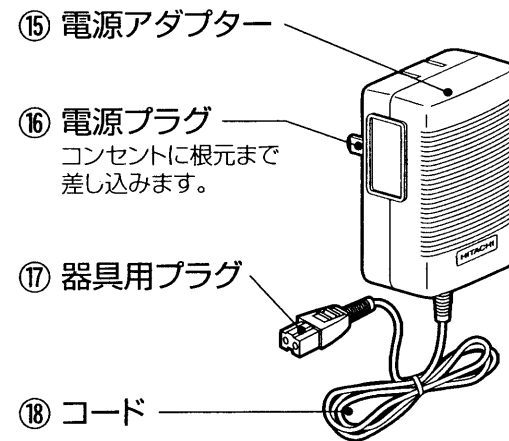
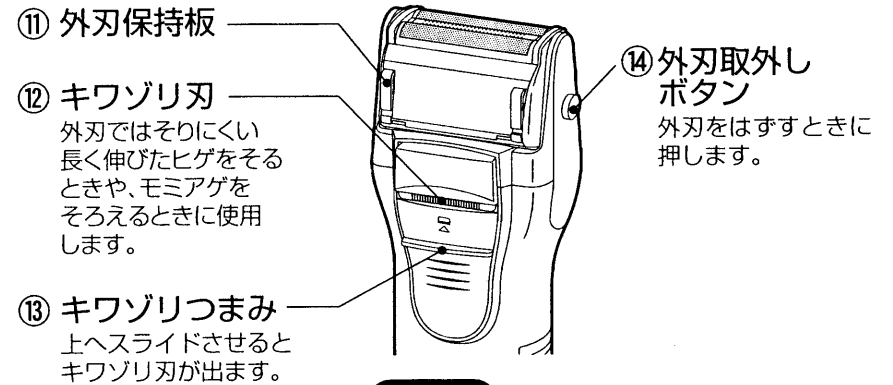
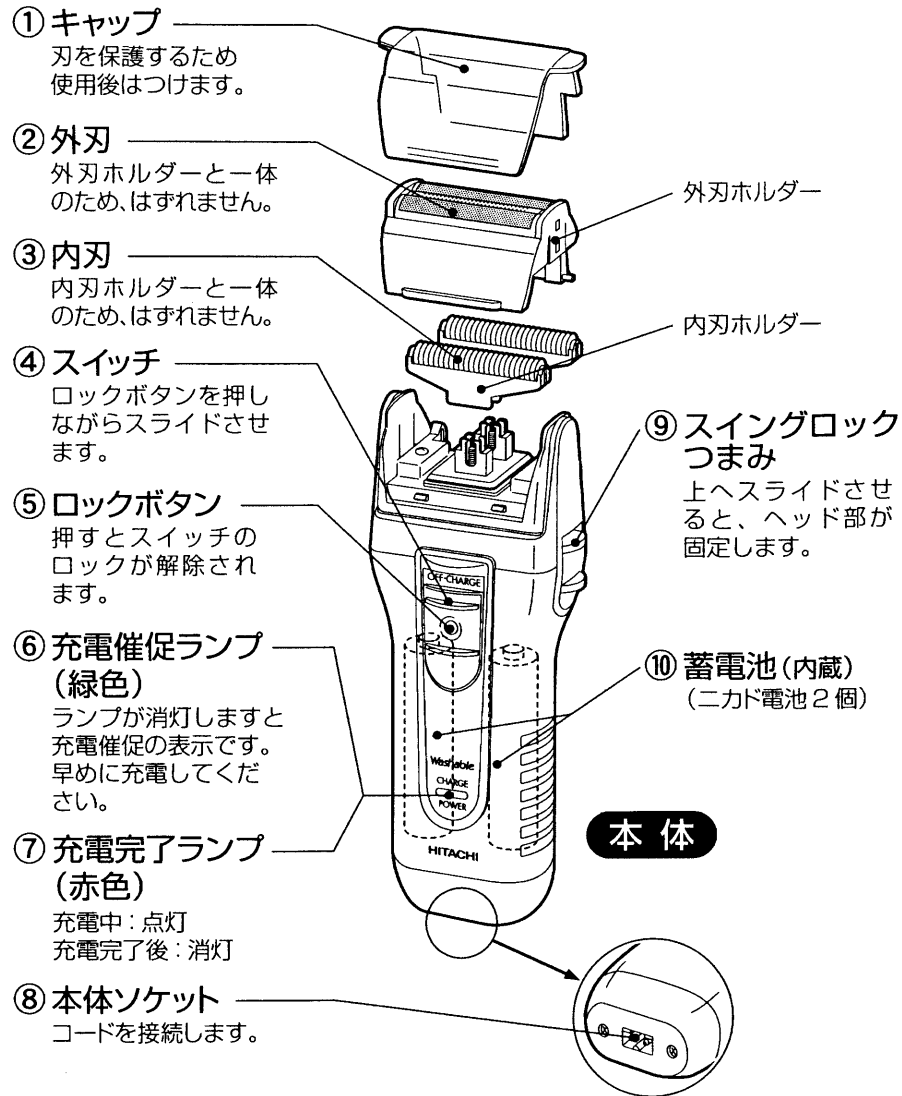

各部の名称と働き



充電のしかた

つづく

- 初めてご使用になる前に、充電してください。

 警告	ぬれた手で電源アダプターをコンセントに抜き差ししない。(感電・けがの原因)
 注意	本体は水滴を十分に拭き取り、乾燥した状態で充電する。(ショート・発熱によるやけどの原因)

- 電源は必ず交流 100-120V または 220-240V で、付属の電源アダプターを使用してください。
- 標準充電時間は 1 時間です。
- 1 回の充電で約 10 日間使用できます。(1 日約 3 分間使用して)
- 海外にお出かけの前には、別冊の「海外使用のてびき・各国の電圧とプラグ一覧表」でプラグの確認をしてください。

1 電源プラグを出す。

△部分を押し、少し出た電源プラグをつまんで引き出します。

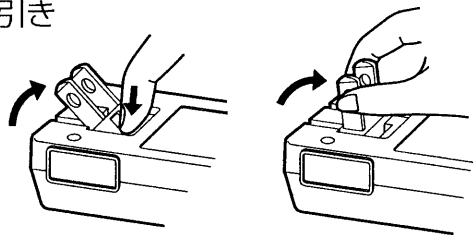

2 電源アダプターを本体とコンセントに接続する。

注意

スイッチが「ON」状態では充電できません。

スイッチは「OFF・CHARGE」

充電完了ランプは
充電中:点灯(赤色)
充電完了後:消灯

3 充電完了後、電源アダプターをコンセントと本体から抜く。

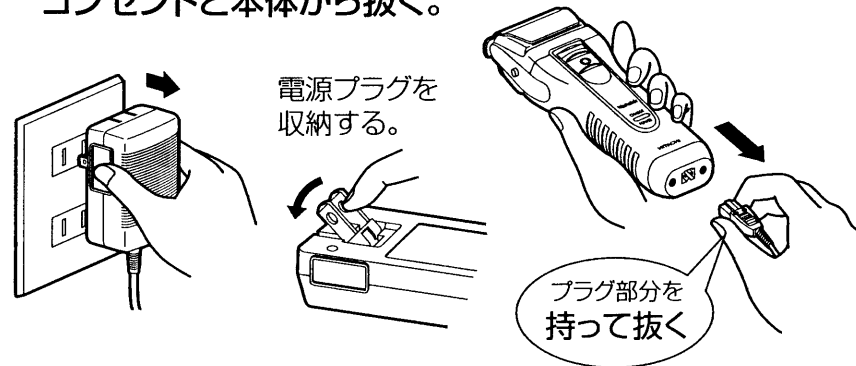

- 充電中、電源アダプターと本体が少し熱くなることがありますが、故障ではありません。

充電のしかた

充電の時期

スイッチが「ON」状態で充電催促ランプ(緑色)が消灯しますと、充電催促の表示です。

早目に充電してください。

- 消灯してから約1~2回使用できます。

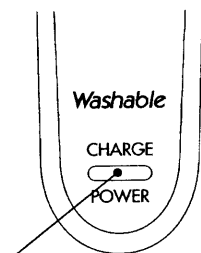

充電催促ランプ(緑色)

■ 交流式として使用する場合

- 1 電源アダプターを本体とコンセントに接続して、スイッチを「ON」にする。

- 蓄電池が完全に放電していますと、起動しにくいときがあります。そのようなときは、約1分間充電してからご使用ください。

- 2 使用後は、スイッチを「OFF」にして、電源アダプターをコンセントと本体から抜く。

- 交流式として使用される場合も蓄電池は消耗しますので、2週間に1回は充電してください。

蓄電池(ニカド電池)の性能を十分に発揮させるために、次のことを守ってください。

- (1) 3カ月以上使用しなかった場合や使用の都度充電すると、次に充電しても使用回数が減少したり、「充電催促ランプ」が早めに消灯することがあります。
[ニカド電池の不活性化(充電反応の鈍化)やメモリー効果によるものです。]

不活性化やメモリー効果を起こしたニカド電池を復帰させる方法

シェーバーが止まるまで使いきって、1時間充電する。

電源プラグを抜いて、10分以上待ってから、再度1時間充電する。

これを2~3回繰り返しますと、ニカド電池は元の状態に復帰します。

- (2) 初めてご使用のときは
1時間充電しても使用回数が少なかった場合は、上記のニカド電池を復帰させる方法に従って充電してください。正常に戻ります。
- (3) 周囲温度が0℃~40℃以内で充電してください。



ご使用前に刃の破れや変形がないか確認する。
(肌を傷つける原因)

外刃でのそりかた

- 1 ロックボタンを押しながらスイッチを「ON」にする。
- 2 矢印方向にゆっくり逆ぞりする。



— じょうずなそりかた —

- (1) 肌を手で伸ばして、ヒゲを起こす。
 - (2) 刃面を肌に直角に当てる。
 - (3) 軽く当ててゆっくり逆ぞりする。
- 鼻の下をそるときはスイングロックつまみをスライドさせて、ヘッド部を固定させる。

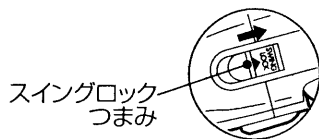
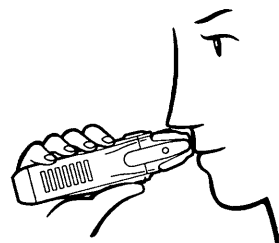

肌に強く押しつけない。
(肌を傷つけたり、外刃破損の原因)

■ 石けんぞりもできます。

- 1 市販のシェービングフォーム(泡状のもの)を使用する。

注意

クリーム状のシェービング剤は使用しない。
(刃の目詰まりの原因)

- 2 ドライ(石けんを使わない)でそるときよりも、さらに軽く肌~~に~~当てて、逆ぞりする。



注意

肌に強く押しつけない。
(肌を傷つける原因)

- 石けんぞりした後は、必ず水洗いする。
水洗いのしかたは16ページの「お手入れ」を参照してください。

使いかた

キワゾリ刃でのそりかた

- 1 スイッチを「ON」にして、キワゾリ刃を出す。

キワゾリつまみを押し上げる

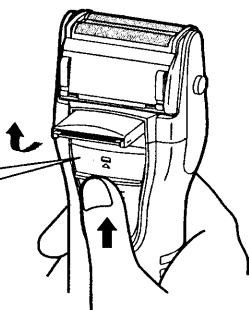

- 2 キワゾリ刃を直角に軽く当てて、矢印方向にゆっくりそる。

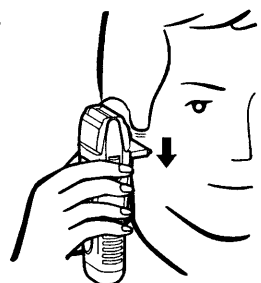

- 3 使用後は、スイッチを「OFF・CHARGE」にして、キワゾリ刃を収納する。

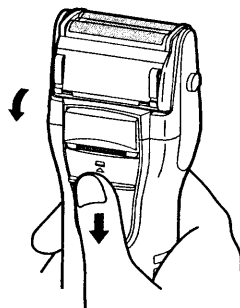

〈アドバイス〉

もみあげなどのキワをそるときに、髪型によっては外刃で髪を切ることがあります。そのようなときは、キャップを取り付けてご使用ください。

お手入れ



警告

電源アダプターは絶対に水洗いしない。
また、水につけたり、水をかけたりしない。
(感電・ショート・発火の原因)

お手入れの際は、必ず器具用プラグを抜いて、
スイッチを「OFF・CHARGE」にする。
(感電・けがの原因)



注意

外刃は強く持たない。
(破損して指を傷つける原因)

■快適な切れ味を保つために

- 2日～3日に1回はお手入れしてください。
毛くすがたまると、切れ味が悪くなります。
- 水洗いの場合はその都度、ブラシ掃除の場合は週に一度、
外刃に付属のシェーバーオイルを塗布するか、別売の
シェーバークリーナーを吹きつけてください。
 - 回転をなめらかにします。
 - 使用回数の減少を防ぎます。
 - 切れ味を保ちます。
 - 消臭効果があります。
 - 刃の摩耗を防ぎます。
- 水洗い5回に1回はブラシ掃除をしてください。

付属のシェーバーオイルを使い切った後は、別売のシェーバークリーナー (SC-51H) をお買い求めください。

水洗い

- 本体は水洗いができる防浸構造です。
- スイングロックつまみを上にスライドさせてヘッド部を固定しますと、お手入れが容易になります。

1 スイッチを「OFF・CHARGE」にして、外刃をはずす。

- ① 外刃取外しボタンを押して
- ② 外刃を持ち上げながら矢印方向に回転させる。

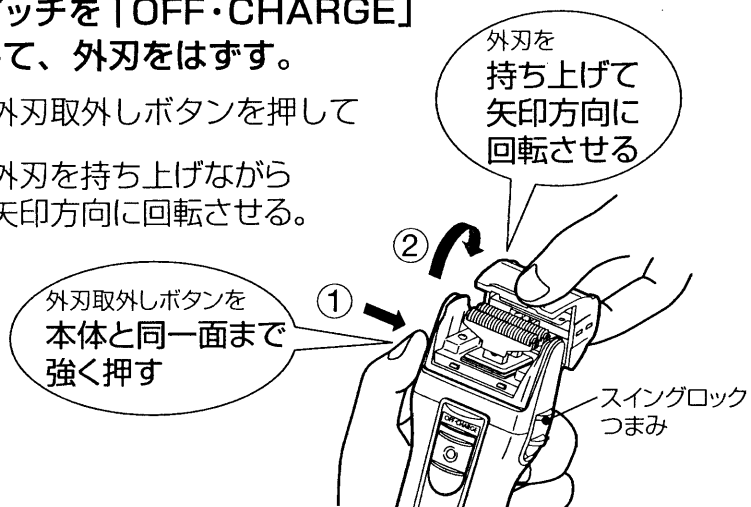

2 スイッチを「ON」にして、内刃、外刃を水洗いする。

- 水かぬるま湯を約10秒間かける。

注意

熱湯を使用しない。
(変形・故障の原因)

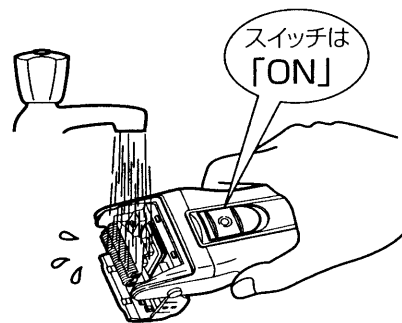

〈アドバイス〉

- 市販のハンドソープ(液体)を使うと、よりきれいに汚れが取れます。

注意

ハンドソープ(液体)以外は使用しない。(故障の原因)

- ① 外刃の表面全体にハンドソープ(液体)をつける。
- ② スイッチを「ON」にし、水を少しかけて約20秒間泡立てる。
- ③ 外刃をはずして水洗いする。

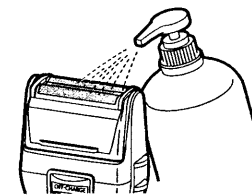

3 本体の水滴を拭き取り、乾燥させる。

- 外刃をはずしておくくと早く乾燥します。

注意

- 直射日光の当たる所、高温になる所で乾燥させない。
(防水ゴムの劣化による故障の原因)
- 本体を強く振らない。
(外刃がはずれる原因)

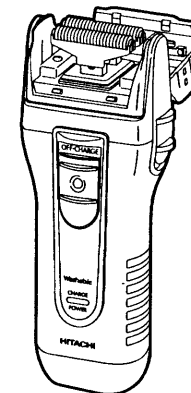

4 外刃を取り付ける。

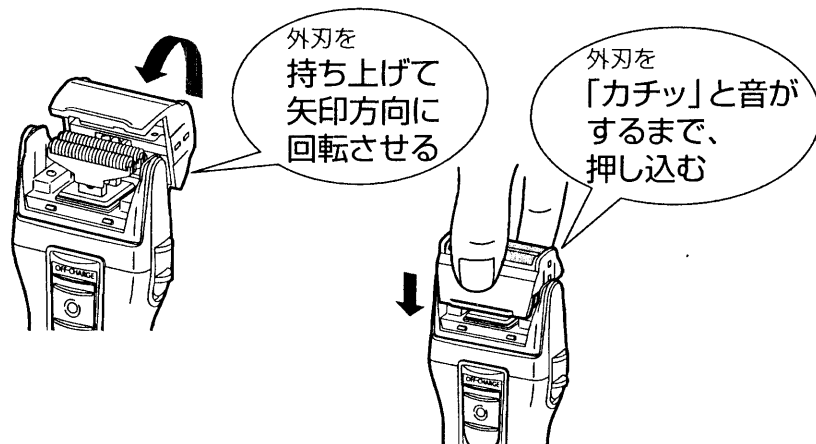

5 乾燥させた後は、付属のシェーバーオイルを外刃とキワゾリ刃に塗布し、約10秒間空運転させて、ティッシュなどで外刃とキワゾリ刃の表面を拭き取る。



お願い

水洗いした後は、必ずシェーバーオイルを外刃とキワゾリ刃に塗布してください。
(切れ味が悪くなったり、使用回数が減少したり、外刃が摩耗により寿命が短くなる原因)

ブラシ掃除

- スイングロックつまみを上にスライドさせてヘッド部を固定しますと、お手入れが容易になります。

1 スイッチを「OFF・CHARGE」にして、外刃をはずす。

- ① 外刃取外しボタンを押して
- ② 外刃を持ち上げながら矢印方向に回転させ、

外刃取外しボタンを
本体と同一面まで
強く押す



- ③ ピンを外刃保持板の溝に合わせ、引っ張って本体からはずす。

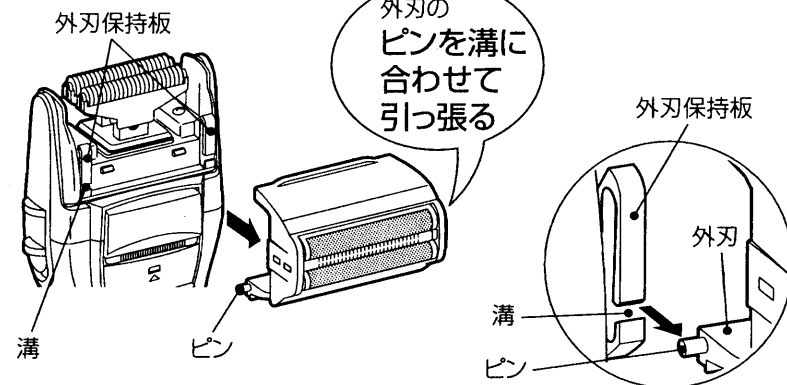

お手入れ

- 2 外刃、内刃、キワゾリ刃、および本体を掃除する。

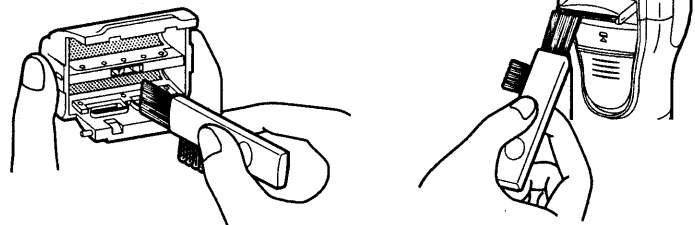

- 3 掃除した後は、キワゾリ刃を収納し、外刃を取り付ける。

- 外刃の取り付けかたは、はずしかたと反対の要領で取り付けます。

週に一度は、付属のシェーバーオイルを外刃とキワゾリ刃に塗布し、約 10 秒間空運転させて、ティッシュなどで外刃とキワゾリ刃の表面をふきとってください。

- 本体の汚れは、水か薄めた食器用洗剤を含ませて固く絞った布でふきとってください。

注意

アルコール、ベンジン、シンナーなどは使用しない。
(変形・変色の原因)

外刃・内刃の取り替えかた つづく



刃を取り替えるときは、必ず器具用プラグを抜いてスイッチを「OFF・CHARGE」にする。
(肌を傷つける原因)

外刃は強く持たない。(破損して指を傷つける原因)

- スイングロックつまみを上にスライドさせてヘッド部を固定しますと、お手入れが容易になります。

外刃の取り替えかた

- 1 スwitchを「OFF・CHARGE」にして、外刃をはずす。

- ① 外刃取外しボタンを押して
- ② 外刃を持ち上げながら矢印方向に回転させ、

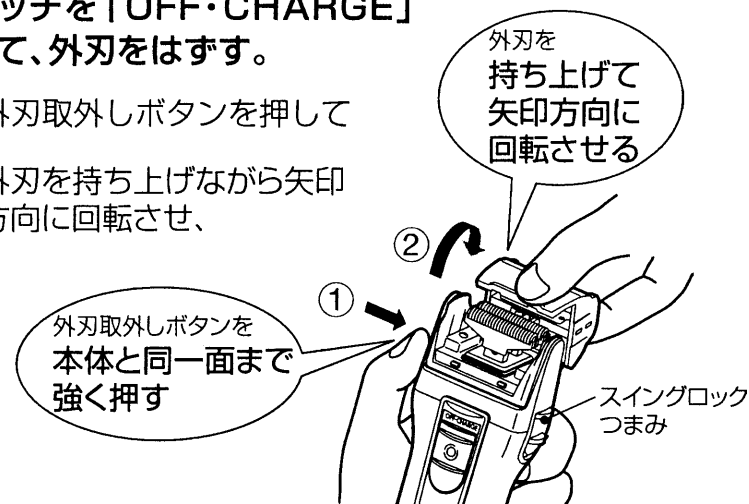

外刃・内刃の取り替えかた

- ③ ピンを外刃保持板の溝に合わせ、引っ張って本体からはずす。

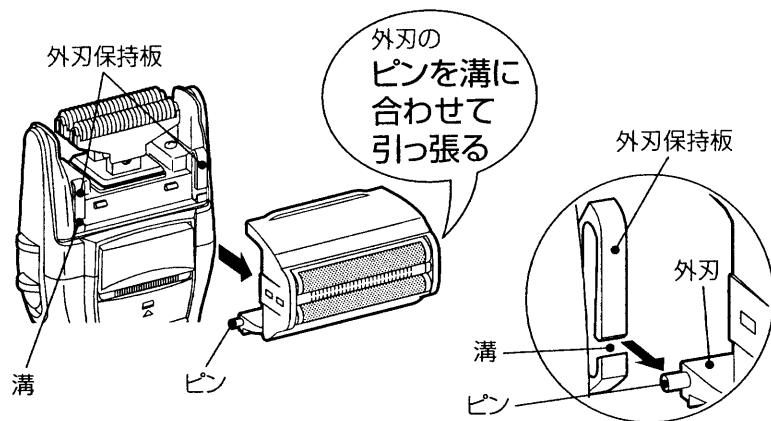

2 新しい外刃を取り付ける。

- はずしかたと反対の要領で取り付けます。

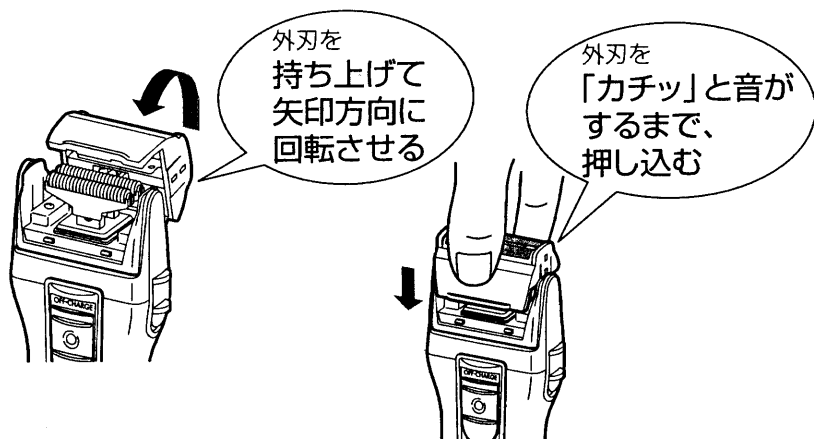

内刃の取り替えかた

1 内刃をはずす。

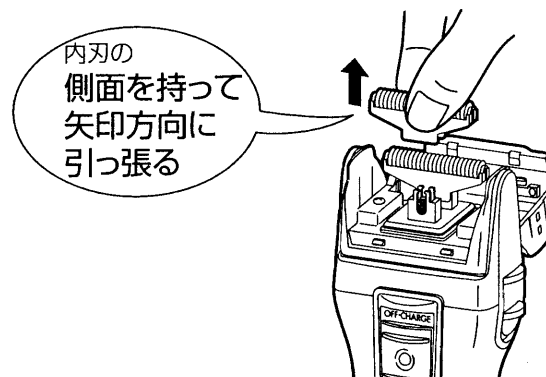

2 新しい内刃を取り付ける。

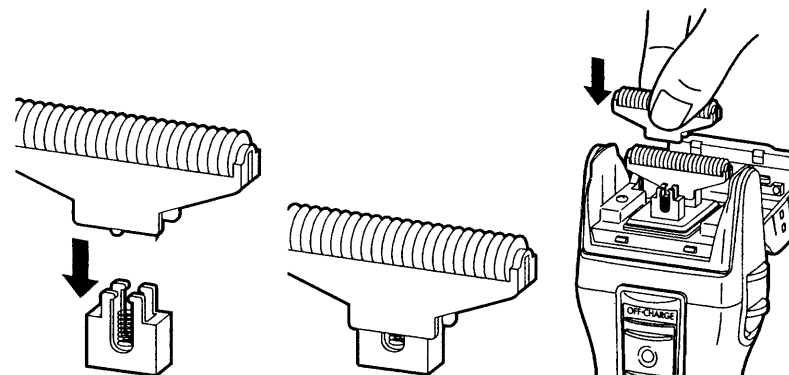

ニカド電池のリサイクルについて

つづく

警告 製品を廃棄するとき以外は分解しないでください。

■この製品には、ニカド電池を使用しております。
ニカド電池はリサイクル可能な貴重な資源です。ご使用済み製品の廃棄に際しては、ニカド電池を取りはずしていただき、製品のお買い求めのお店、または、ニカド電池のリサイクル協力店へお持ちいただき、リサイクルへご協力をお願いいたします。



ニカド電池はリサイクルへ

ニカド電池の取りはずしかた

- 1 シェーバーが完全に動かなくなるまで、スイッチを「ON」にしてニカド電池を放電させる。
- 2 キャップ、外刃、内刃をはずす。
- 3 回転台をはずす。

回転台と取り付けホルダーの間に \ominus ドライバーを差し込み、開くようにねじって、回転台をはずす。

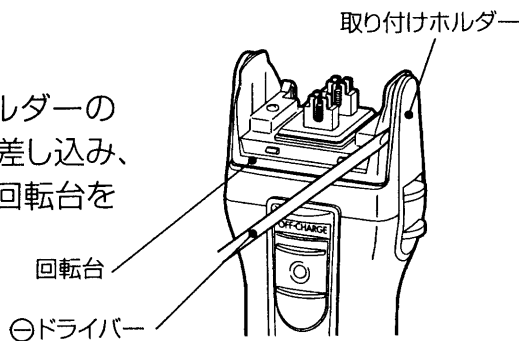

- 4 キワゾリつまみを \ominus ドライバーではずす。

キワゾリつまみを上げた状態で、 \ominus ドライバーをキワゾリつまみの下端に差し込み、持ち上げてはずす。

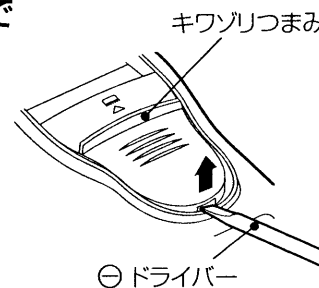

- 5 スイングロックつまみを上げた状態で、ネジ2本を \oplus ドライバーではずして、振動子をはずす。

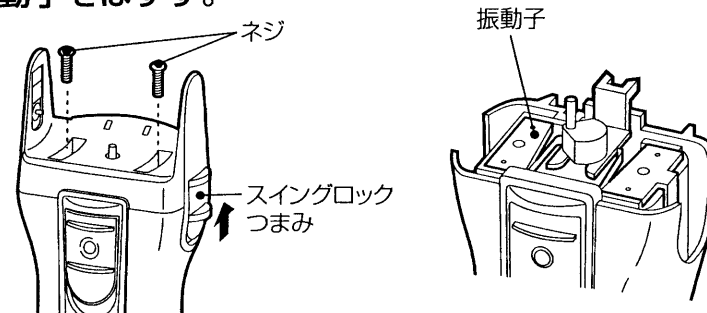

- 6 フロントパネルを \ominus ドライバーではずす。

スイッチを「OFF」にした状態で、 \ominus ドライバーをスイッチの上端に差し込み、フロントパネルを持ち上げてはずす。

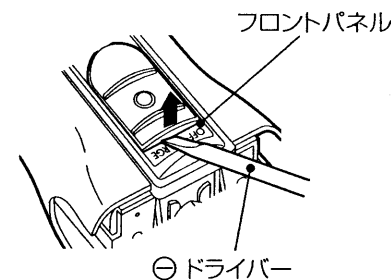

ニカド電池のリサイクルについて

7 スイッチレバーをはずす。

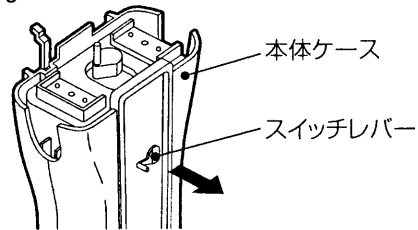

8 電源部を取り出す。

底ケース部を持って、電源部を本体ケースから取り出す。

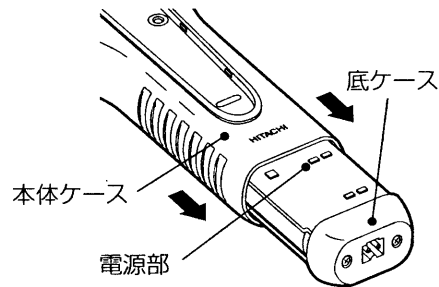

9 ニカド電池を取り出し、リード線を端子の近くで切る。

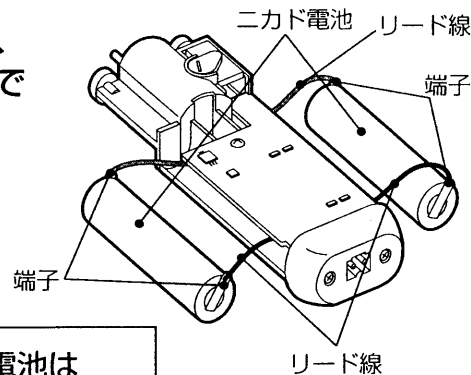

注意 取り出したニカド電池は
⊕⊖の端子を接触させない。
(ショート・やけどの原因)

仕様

電源	電源アダプター	AC100-120V/220-240V 50-60Hz共用		
	本体	蓄電池 [ニカド電池 (DC1.2V, 500mAh) 2個]		
充電時間		1時間		
定格時間		5分		
質量		本体	185g	電源アダプター 82g
付属品		シェーバーオイル、掃除用ブラシ、ソフトケース		

替刃・シェーバークリーナーを用意しています。

■ 刃は消耗品です。早めに別売りの替刃と交換してください。交換の目安は、1日1回3分間使用し、お手入れ(15~20ページ参照)をしていただいた場合。

- 外刃 …………… 約1年半
- 内刃 …………… 約3年

■ 日立の家電品取扱店でお買い求めください。

- 替刃K-T27S(外刃) 標準価格 2,900円(税別)
- 替刃K-W17U(内刃) 標準価格 2,000円(税別)
- シェーバークリーナー (SC-51H) 標準価格 500円(税別)

(価格には消費税は含まれておりません。平成11年9月現在の価格です。)

「故障かな?」と思ったときは

修理を依頼される前に次の点検をしてください。

症状	点検するところ	直す方法
<ul style="list-style-type: none"> ● 切れ味が悪い。 ● 回転が弱い。 ● 使用回数が少ない。 	刃の内側に毛くすが多量にたまっていませんか。	掃除とシェーバーオイルの塗布を定期的に行ってください。
	刃面が油切れしていませんか。	
	使用の都度、充電していませんか。	P11の不活性化やメモリー効果を起こしたニカド電池を復帰させる方法に従い、充電してください。
<ul style="list-style-type: none"> ● スイッチを「ON」にしたとき、毛くすが飛び散る。 ● 臭いが強くなった。 	毛くすがたまっていませんか。	掃除してください。
	水洗い後の乾燥が不十分ではないですか。	水洗いした後は、十分に乾燥させて、シェーバーオイルを塗布してください。
● 充電ができない。	スイッチが「ON」になっていませんか。	スイッチを「OFF・CHARGE」にしてください。
● 充電催促ランプの消灯が早い。	未使用期間が3ヶ月以上ありませんでしたか。	P11の不活性化やメモリー効果を起こしたニカド電池を復帰させる方法に従い、充電してください。
	シェーバーが動かなくなってもスイッチを「ON」にしていなかったか。	
● 充電切れで電源アダプターを接続しても動かない。	スイッチを「ON」にしたまま電源アダプターを接続していませんか。	スイッチを「OFF・CHARGE」にして約1分待ってからご使用ください。

以上のことをお調べになり、それでも具合の悪いときは、ご自分で修理なさらないで、お買い上げの販売店にご相談ください。

保証とアフターサービス (必ずお読みください。) つづく

この商品の保証とアフターサービスについては、日本国内においてのみ適用します。

保証書(一体)

- この商品は保証書つきです。
- 保証書は、必ず「お買い上げ日」・「販売店名」などの記入をお確かめの上、販売店から受け取っていただき、内容をよくお読みの後、大切に保存してください。

保証期間	お買い上げ日から1年間
------	-------------

修理を依頼されるときは

持込修理

28ページに従って調べていただき、なお異常のあるときは、使用を中止し、必ず電源プラグを抜いてから、お買い上げの販売店にご相談ください。

■ 保証期間中は

修理に際しましては、保証書をご提示ください。
保証書の規定に従って、販売店が修理させていただきます。

■ 保証期間が過ぎているときは

修理すれば使用できる場合には、ご希望により有料で修理させていただきます。

保証とアフターサービス

補修用性能部品の最低保有期間

- シェーバーの補修用性能部品の最低保有期間は、製造打ち切り後6年です。
この期間は通商産業省の指導によるものです。
- 補修用性能部品とは、その商品の機能を維持するために必要な部品です。

ご不明な点や修理に関するご相談は

- 修理に関するご相談並びにご不明な点は、お買い上げの販売店または別紙の「日立家電品ご相談窓口一覧表」の窓口にお問い合わせください。

愛情点検		長年ご使用のシェーバーの点検を!	
	<p>こんな症状はありませんか</p> <ul style="list-style-type: none"> ●電源アダプターが異常に熱くなる。 ●本体が変形していたり、こげくさい臭いがする。 ●その他の異常・故障がある。 	➔	<p>お願い</p> <p>故障や事故防止のため、スイッチを「OFF」にし、電源プラグをコンセントから抜いて、必ず販売店にご相談ください。</p>

株式会社 日立製作所

〒105-8430 東京都港区西新橋2-15-12
電話(03)3502-2111



九州日立マクセル株式会社

〒822-1296 福岡県田川郡方城町大字伊方4680
電話(0947)22-0585



The warranty for this product is valid, and after-sales service is available, only in Japan.

Safety Precautions (P.2~5)



- The cautionary explanations shown herein allow you to use this product safely, and prevent personal injury to yourself and any other person, as well as prevention of property damage.
- The terms WARNING and CAUTION are used as defined below. Never fail to follow these precautions, both of which include important descriptions for safety.

 WARNING	Failure to observe the indicated warning could result in serious personal injury or death.
 CAUTION	Failure to observe the indicated caution could result in personal injury or property damage.



<SYMBOLS>



 The  symbol is used to indicate warnings and cautions. The picture inside the triangle shows the general nature of the danger.

 WARNINGS and CAUTIONS

 The  symbol is used to indicate prohibited actions. The picture inside the circle shows the general nature of the action prohibited.

 DO NOT OPEN.  DO NOT USE IN OR NEAR WATER.  DO NOT WET.

 The  symbol is used to indicate required actions. The picture inside the circle shows the general nature of the action required.

 General action.  Remove the outlet plug from the outlet.

- After reading this instruction manual, store it at a place where users can see it anytime.

WARNING

 Use only a 100-120V or 220-240V AC power source. (Failure to do so may result in fire or electric shocks.)
Do not use a worn or damaged cord or outlet plug. Do not use an electrical outlet into which the outlet plug does not fit snugly. (Failure to do so may result in electric shocks, shorts or fire.)
Do not damage, modify, knot, pull or twist the cord. Do not place heavy items on top of the cord or insert into other objects. (Failure to do so may result in fire or electric shocks.)

 Never wash the power adapter in water. Do not immerse it in water or pour water on it. (Failure to do so may result in electric shocks or shorts.)

 Do not use the shaver in wet or damp places such as in a bath. (Failure to do so may result in electric shocks or shorts.)

 When servicing the shaver, turn the switch OFF and remove the outlet plug from the outlet. Do not remove the outlet plug from or insert it in an outlet when your hands are wet. (Failure to do so may result in electric shocks or injury.)

 Do not make modifications to the shaver. The shaver should not be disassembled or repaired by anyone other than a qualified service technician. (Failure to do so may result in fire, electric shocks or injury.)

CAUTION

- ❗ Check for wear and damage to the blades before using.
(Failure to do so may result in injury to your skin.)

The outer blade wears over time. If the blade is badly worn, it may be damaged or may cause damage or injury to your skin. Replace the worn blade with a new blade, sold separately, in a timely fashion.

When removing the outlet plug or the unit plug, do not pull the cord. Always hold the plug itself when removing it.

(Failure to do so may result in electric shocks, shorts or fire.)

Clean the outlet plug periodically to prevent dust from sticking to it.

(Failure to do so may result in electric shocks, shorts or fire.)

Charge the batteries under dry conditions with any water drops completely wiped off the unit body.

(Failure to do so may result in shorts or burns due to heat.)

- ⊘ Do not apply undue pressure to the blades.
(Failure to do so may result in damage to the blades or injury to your skin.)
Do not charge any other product with the attached power adapter.
(Failure to do so may result in shorts or fire due to abnormal heat.)

- ⊘ Except for when charging and using AC power, remove the outlet plug from the outlet.
(Failure to do so may result in injury, or electric shocks, shorts or fire due to weakened insulation.)

Part names and their functions (P.6~7)

- ① Cap
 - ② Outer blade: The blade will not come off because it is integrated with the outer blade holder.
 - ③ Inner blade: The blade does not come off because it is integrated with the inner blade holder.
 - ④ Switch: Slide while pressing the lock button.
 - ⑤ Lock button: Press to release the switch lock.
 - ⑥ Charging indicator lamp (green): The lamp turns off to indicate battery shortage. Recharge the battery immediately.
 - ⑦ Charging completion lamp (red): While charging: ON. After charging is completed: OFF
 - ⑧ Cord socket
 - ⑨ Swing lock knob: Slide up to fix the head part.
 - ⑩ Battery (built-in): [2 Nickel cadmium batteries]
 - ⑪ Outer blade supporting plate
 - ⑫ Sideburn trimmer ⑬ Sideburn trimmer knob: Slide up to extend the sideburn trimmer.
 - ⑭ Outer blade removal button: Press to remove the outer blade.
 - ⑮ Power adapter ⑯ Power plug ⑰ Shaver plug ⑱ Cord
- Accessories**
- ⑲ Cleaning brush ⑳ Shaver oil ㉑ Soft case

How to Recharge (P.8~11)

WARNING

Do not remove the power adapter from or insert it in an outlet when your hands are wet.
(Failure to do so may result in electric shocks or injury.)

CAUTION

Charge the batteries under dry conditions with any water drops completely wiped off the unit body.
(Failure to do so may result in shorts or burns due to heat.)

- Be sure to recharge it at 100-120 V AC or 220-240 V AC using the attached power adapter.
- The standard recharging time is 1 hour.
- A single charge lasts for about 10 days.
(For about 3 minutes a day)

1. Take out the power plug.
2. Connect the power adapter to the main body and plug into the outlet.
3. Remove the power adapter from the outlet and the main body after charging is completed.

Time of charge (P.10)

When the charging indicator lamp (green) turns off while the power is ON, it indicates battery shortage. Recharge the battery immediately.

- It can be used approximately 1 to 2 times after the lamp turns off.

■ When using an alternating current

1. Connect the power adapter to the main body, plug into the outlet, and turn the switch to the ON position.
 - If the battery is completely discharged, it may not start immediately. If this happens, recharge the battery for about 1 minute before use.
2. Turn the switch to the OFF position and remove the power adapter from the main body and outlet.

How to Use (P.12~14)

CAUTION

Check for distortion and damage to the blades before using.
(Failure to do so may result in injury to your skin.)

How to shave using the outer blade (P.12~13)

1. Turn the switch to the ON position while pressing the lock button.
2. Shave in an upward direction slowly as shown by the arrow.
 - Tips for Shaving (1) Raise beard by smoothing out facial skin.
 - (2) Place the blade surface onto face at a right angle.
 - (3) Slowly shave in an upward direction.
 - When shaving under nose, fix the head part by sliding the swing lock knob.

CAUTION

Do not press the blade too hard on skin.
(May cause injury to skin or damage the outer blade)

■ Shaving with soap

1. Use shaving foam.

CAUTION

Do not use cream type shaving products.
(May clog the blade)

2. Place the blade more gently on skin than when shaving without soap and shave in an upward direction.

⚠ CAUTION

Do not press the blade too hard on skin.
(May cause injury to skin or damage the outer blade)

- Be sure to wash face (with water) after shaving with soap. Concerning how to wash the shaver in water, refer to p.16 "Care".

How to shave using the sideburn trimmer (P.14)

1. Turn the switch to the ON position and remove the sideburn trimmer.
2. Slowly and gently shave in the direction of the arrowhead using the sideburn trimmer at a right angle.
3. Turn the switch to the OFF · CHARGE position and retract the sideburn trimmer after use.

Care (P.15~20)

⚠ WARNING

Never wash the power adapter in water. Do not immerse it in water or pour water on it.
(Failure to do so may result in electric shocks, shorts or fire.)

When servicing the shaver, remove the unit plug and turn the switch OFF · CHARGE.
(Failure to do so may result in electric shocks or injury.)

⚠ CAUTION

Do not apply undue pressure to the outer blade.
(Failure to do so may result in damage to the blade or injury to your fingers.)

■ To maintain a comfortably sharp blade

- Clean the shaver once every 2 - 3 days.
Clogged cuttings lead to poor shaving performance.
- Apply shaver oil (included) or shaver cleaner spray (available as optional extra) on the outer blade after each washing with water and once a week while cleaning with the cleaning brush.
- Clean the product using the cleaning brush once every five washes.

When the included shaver oil runs out, please purchase the separate shaver cleaner (SC-51H).

Washing with water (P.16)

- The main body has a watertight structure suitable for washing.
1. Turn the switch to the ON position and remove the outer blade.

- ① Press the outer blade releasing button.
- ② Turn the outer blade in the direction of the arrowhead while lifting it.

2. Turn the switch to the ON position and wash the inner and outer blades with water.

- Run under cold or lukewarm water for about 10 seconds.

CAUTION

Do not use hot water.
(May cause deformation or failure)

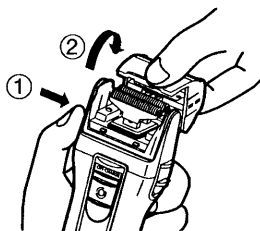

3. Wipe off the main body and dry.

CAUTION

Do not dry in direct sunlight or at high temperatures.
(May cause failure due to deterioration of rubber waterproofing)

4. Attach the outer blade.

5. After washing with water, apply the included shaver oil on the outer blade and the sideburn trimmer. Let it run for about 10 seconds and wipe off the outer blade and sideburn trimmer surfaces with a tissue.

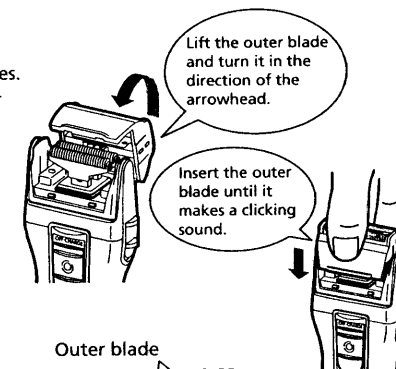

Cleaning with the brush (P.19)

1. Turn the switch to the OFF · CHARGE position and remove the outer blade.

- ① Press the outer blade releasing button.
- ② Turn the outer blade in the direction of the arrowhead while lifting it.
- ③ Pull the pin from the main body by sliding it out of the outer blade supporting plate.

2. Clean the outer blade, the inner blade, the sideburn trimmer, and the main body.

3. Retract the sideburn trimmer and attach the outer blade after cleaning.

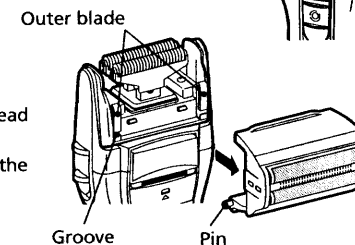

Apply the included shaver oil on the outer blade and sideburn trimmer once a week. Let it run for about 10 seconds and wipe off the outer blade and sideburn trimmer surfaces with a tissue.

- To remove any stains from the main body, wipe it with a semi-dry cloth soaked in water or diluted dish soap.

CAUTION

Do not use alcohol, benzene, or thinner.
(May cause deformation and discoloration)

How to Change the Outer and Inner Blades (P.21~23)

⚠ CAUTION

Be sure to pull out the appliance plug and turn the switch to the OFF · CHARGE position when changing the blade.
(May cause skin damage)

How to change the outer blade (P.21~22)

1. Turn the switch to the OFF · CHARGE position and remove the outer blade.
2. Attach the new outer blade.

How to change the inner blade (P.23)

1. Remove the inner blade.
2. Attach the new inner blade.

Recycling of Nickel Cadmium Battery (P.24~26)

⚠ WARNING

Do not disassemble except when disposing the product.

■ This product uses Nickel cadmium batteries.

Nickel Cadmium batteries are recyclable resources. When disposing the used product, remove the Nickel Cadmium batteries and return them to the store where you purchased the product or to a store engaged in Nickel Cadmium battery recycling. Thank you for your cooperation in recycling.

How to remove Nickel cadmium batteries (P.24~26)

1. Turn the switch to the ON position and discharge the Nickel cadmium batteries until the shaver stops completely.
2. Remove the cap, the outer blade, and the inner blade.
3. Insert a screwdriver between the rotating unit and the attaching holder and twist as if opening it to remove the rotating unit.
4. While sliding up the sideburn trimmer knob, insert the screwdriver at the bottom of the knob and lift to remove.
5. While sliding up the swing lock knob, remove the two screws with a phillips head screwdriver and remove the vibrator.
6. With the switch still in the ON position, insert the screwdriver at the bottom of the switch and lift up the front panel to remove.
7. Remove the switch lever.
8. Take out the power supply unit.
9. Take out the Nickel Cadmium batteries and cut the lead near the terminals.

⚠ CAUTION

Avoid contact of Nickel Cadmium batteries and + and - terminals.
(May cause short-circuit or burns)

MEMO

MEMO

- 1.保証期間内でも次のような場合には有料修理となります。
 - (イ) 使用上の誤り、または改造や不当な修理による故障または損傷。
 - (ロ) お買い上げ後の落下、輸送などによる故障または損傷。
 - (ハ) 火災、地震、水害、落雷、その他の天災地変、公害や異常電圧による故障または損傷。
 - (ニ) 車両、船舶にとり載して使用された場合に生じた故障または損傷。
 - (ホ) 業務用など一般家庭以外で使用されて生じた故障または損傷。
 - (ヘ) 本書のご提示がない場合。
 - (ト) 本書にお買い上げ年月日、お客様名、販売店名の記入のない場合あるいは字句を書き換えられた場合。
- 2.この商品について出張修理をご希望の場合には、出張に要する実費を申し受けます。
- 3.ご転居の場合は事前にお買い上げの販売店にご相談ください。
- 4.贈答品などで本書に記入してあるお買い上げの販売店に修理をご依頼になれない場合には、別紙の日立家電品ご相談窓口一覧表の窓口にご相談ください。
- 5.本書は再発行いたしませんので紛失しないよう大切に保存してください。

- この保証書は本書に明示した期間、条件のもとにおいて無料修理をお約束するものです。したがってこの保証書によってお客様の法律上の権利を制限するものではありませんので、保証期間経過後の修理などについてご不明の場合は、お買い上げの販売店または別紙の日立家電品ご相談窓口一覧表の窓口にお問い合わせください。
- 保証期間経過後の修理、補修用性能部品の保有期間について詳しくは、取扱説明書をご覧ください。
- 本書は日本国内においてのみ有効です。 Effective only in Japan.

修理メモ