

日立 **全自動** 電気洗濯機 NW-42CF 形

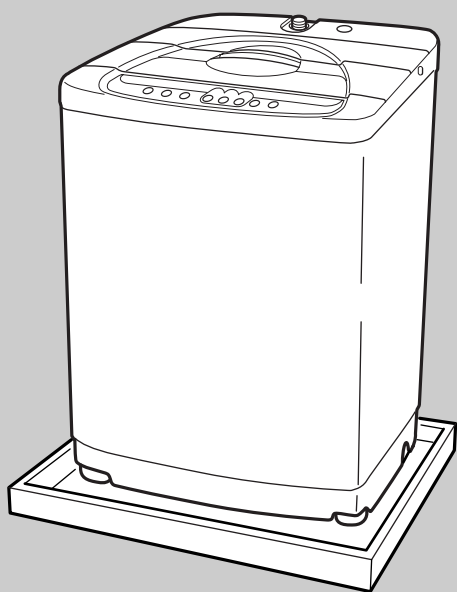

このたびは日立全自動電気洗濯機をお買い上げいただき、まことにありがとうございました。

この取扱説明書をよくお読みになり、正しくご使用ください。

お読みになったあとは、据付説明書・洗濯機設置時のチェックシート・保証書とともに大切に保存してください。

もくじ

	ページ	
安全上のご注意	2	お洗濯の前に
各部のなまえ	5	
操作パネルのはたらき	6	
お洗濯を始める前に	8	
洗濯量と洗剤量について	10	洗濯量と洗剤
液体洗剤・漂白剤・ソフト仕上剤を使う	12	
粉石けん(天然油脂)を使う・お湯を使う	13	
洗濯物の種類と全自動コースの選びかた	14	いつものお洗濯
簡単おまかせお洗濯	「標準」コース 15	
しっかり洗う	「念入り」コース 16	
ドライマーク表示の衣類を洗う	「ドライ」コース 17	
毛布を洗う	「毛布」コース 20	いろいろなお洗濯
予約運転を使って洗う	「予約9時間」コース 21	
お好みで洗濯する	22	
干し時間を短縮	「風脱水」 24	
洗濯液を2度使う・洗濯のりを使う	25	
お手入れのしかた	「槽洗浄」コース 26 「槽乾燥」コース 27	お手入れ・アフターサービス
洗濯行程について	29	
使用上のご注意	30	
いたずら防止モードについて	30	
据え付け	31	
故障かなと思ったら	33	
保証とアフターサービス	36	
別売り部品	37	
仕様	40	

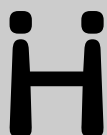





安全上のご注意





ご使用前に、この「安全上のご注意」をよくお読みのうえ、正しくお使いください。

ここに示した注記事項は

表示内容を無視して誤った使い方をしたときに生じる危害や損害の程度を、次の表示で区分し、説明しています。

 警告	この表示の欄は、「死亡または重傷などを負う可能性が想定される」内容です。
 注意	この表示の欄は、「傷害を負う可能性または物的損害のみが発生する可能性が想定される」内容です。

絵表示の例	 「警告や注意を促す」内容のものです。
	 してはいけない「禁止」内容のものです。
	 必ず実行していただく「指示」内容のものです。

 警告	
 絶対に分解したり修理・改造しない 分解禁止 <ul style="list-style-type: none"> ● 火災・感電・けがの原因になります。 ● 修理は、販売店にご相談ください。 	 定格 15A 以上・交流 100V のコンセントを単独で使う 電源 <ul style="list-style-type: none"> ● 他の器具と併用すると分岐コンセント部が異常発熱して発火することがあります。 
 アース線は必ず取り付ける アース接続  <ul style="list-style-type: none"> ● アース線を取り付けないと漏電のとき感電することがあります。アースの取り付けは、必ず電気工事店または販売店にご相談ください。 	 浴室など湿気の多い場所や風雨にさらされる場所には据え付けない 水場禁止  <ul style="list-style-type: none"> ● 感電や漏電による火災の恐れがあります。
 ぬれた手で、電源プラグの抜き差しはしない ぬれ手禁止  <ul style="list-style-type: none"> ● 感電の原因になります。 	 お手入れするときなどでは、本体各部に直接水をかけない 禁止  <ul style="list-style-type: none"> ● ショート・感電の原因になります。
 脱水槽が完全に止まるまでは、絶対に中の洗濯物などに手などを触れない 禁止 <ul style="list-style-type: none"> ● ゆるい回転でも洗濯物が手に巻きついてけがをする恐れがあります。特にお子様にはご注意ください。 	 洗い・すすぎ中の洗濯・脱水槽には手を入れない 禁止 <ul style="list-style-type: none"> ● ゆるい回転でも洗濯物が手に巻きついてけがをする恐れがあります。(槽内に手を入れる場合は、一時停止させて完全に停止してから行ってください)

警告



傷んだ電源コードや電源プラグ、ゆるんだコンセントは使用しない

禁止



●感電・ショート・発火の原因になります。



電源コードを傷つけない

傷つけ・加工・無理な曲げ・引っ張り・ねじり・重いものを載せる・本体の脚で挟み込むなどしない

禁止

●電源コードが破損し、火災・感電の原因になります。

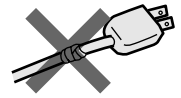

幼児に洗濯・脱水槽の中をのぞかせない また、洗濯機の近くに台を置くなどしない

禁止

●洗濯・脱水槽の中に落ちてけがをすることがあります。



電源プラグは、刃および刃の取り付け面にほこりが付着している場合はよくふく

清掃

●火災の原因になります。

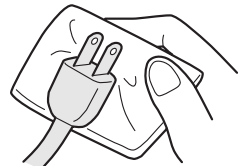

ローソク、蚊取り線香、煙草などの火気を近づけない

火気禁止

●火災の恐れがあります。

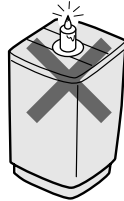

引火物は絶対に洗濯槽に入れない 近づけない

禁止

〔灯油・ガソリン・ベンジン・シンナー・アルコールなどやそれらの付着した洗濯物〕

●爆発や火災の恐れがあります。

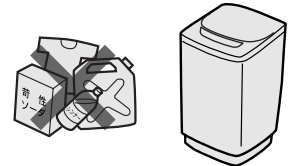

チャイルドロック機構部の穴にドライバーなどを押し込まない

禁止

●破損や故障の原因になったり、洗濯・脱水槽が回り出し、けがをする恐れがあります。

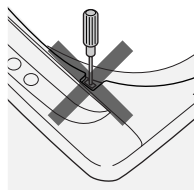

ロックされた状態のふたを無理に開けない

禁止

●ふたやロック機構部が破損したり、洗濯・脱水槽の回転が止められなくなり、けがをする恐れがあります。

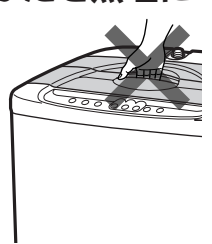

注意



電源プラグを抜くときは、電源プラグを持って抜く

注意

●感電やショートして発火することがあります。



洗濯機の上にのぼったり、重いものを載せたりしない

禁止

●変形・破損によりけがをする恐れがあります。



温水を使用する場合、50 以上のお湯は使用しない

禁止

●プラスチック部品の変形や傷みにより、感電や漏電の恐れがあります。



運転中は洗濯機の下に手足などを入れない

禁止

●回転部があり、けがをする恐れがあります。



安全上のご注意(続き)

⚠ 注 意



長期間ご使用にならないときは、必ず電源プラグをコンセントから抜く

- 絶縁劣化による感電や漏電火災の原因を防ぐためです。



洗濯機を使用しないときは、必ず水栓を閉じておく

- 万が一の水漏れを防ぐためです。



水もれ

給水ホースの本体接続のナットはしっかり締めつける



- 水漏れの原因を防ぐためです。
- 長期のご使用でユニオンナットが緩んだりすると水漏れして思わぬ被害を招くことがあります。定期的に点検し、緩んでいる場合にはさらに締めつけてください。



禁止

防水性のシートや衣類は、洗い・すすぎ・脱水をしない

- 洗濯物が飛び出したり、異常振動して、けがをしたり、洗濯機、壁、床などの破損、衣類の損傷などの恐れがあります。

例えば

釣具ウェア、スキーウェア、雨ガッパ、ダウンジャケットなどや水を通しにくいふとんカバー、シャツ類、マット類など



水もれ

洗濯前は必ず水道栓を開いて、水もれがないか給水ホースの接続を確認する

- ねじがゆるんだりしていると、水漏れして思わぬ被害を招くことがあります。



「念入り」コースでお洗濯するとき、傷みの気になる衣類は洗わない

- 衣類を傷める恐れがあります。



水もれ

洗濯機を据え付けるときは、排水ホースの紫色の目印を本体の端に必ず合わせる

- 内部でたるんでいると、他の部品と接触し、ホースが破れて、水漏れするなど思わぬ被害を招くことがあります。



お手入れの際は必ず電源プラグをコンセントから抜く

- 感電やけがをすることがあります。

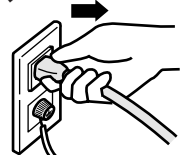

断水後や一度給水ホースを外して再取り付けした場合は、水栓を閉め、スタートボタンを押してからゆっくり水栓を開く

- (長期間使用しなかった場合も同様)
- 給水ホース、水道配管に空気がたまり、圧縮された空気圧により、本体が破損し、水漏れやけがをすることがあります。



ふたなどのプラスチック部品に洗剤(特に液体洗剤)がついた場合は、湿った柔らかい布ですぐに拭きとる

- そのまま放置すると、プラスチック部品が破損し、けがをすることがあります。



ワンタッチつぎてを必ず使用し、つぎて②をしっかり締める

- 付属品以外のつぎてを使用すると水漏れの原因になります。
- 長期のご使用でねじやつぎてが緩んだりすると水漏れして思わぬ被害を招くことがあります。定期的に点検し、緩んでいる場合にはさらに締めつけてください。

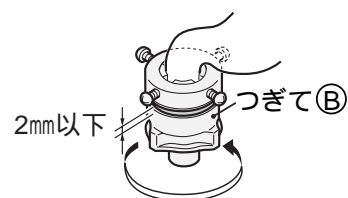

各部のなまえ

(☞のあとの数字は主な説明のあるページです)

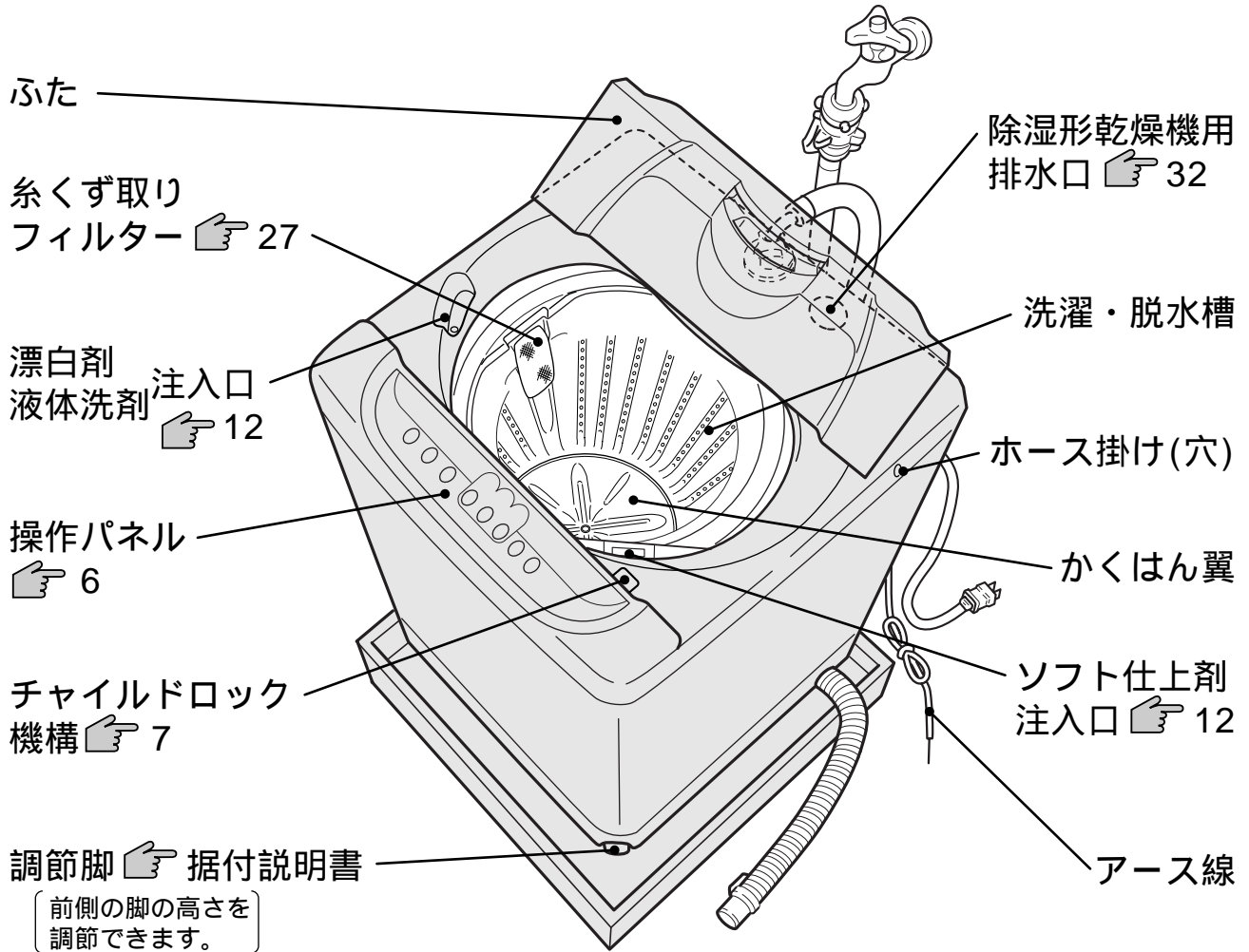

お洗濯の前に

付属品(「据付説明書」を参照ください)

給水ホース

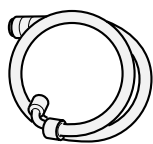

(1本)

ワンタッチつぎて

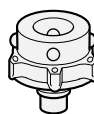

(1個)

脚キャップ
(高さ調整用)



(2個)

操作パネルのはたらき

洗剂量・水量表示

ランプの点灯と点滅で、洗剂量と水量の目安を表示します。「43L」は点灯、「37L」は点滅、「29L」は点灯、「20L」は点滅します。(無段階に設定されますが、表示は4段階で行います。) 洗剂量は、コンパクトタイプ(濃縮)粉末洗剤を表します。

 10

洗濯内容表示

洗い、すすぎ、脱水の各ランプが点灯して、洗濯内容をお知らせします。

運転中は、各行程のランプ点灯で進行状況をお知らせします。

注水すすぎ設定時は、すすぎのランプが点滅となります。

ふたロック表示

ふたがロックされているときは、「ふたロック中」のランプが点滅します。

ただし、次の場合はランプが点滅していても、ふたはロックされていません。

電源プラグを差し込んで最初に電源を入れたとき、各表示のランプが点灯するまでの間。

脱水の回転が停止して、終了ブザーが鳴り、自動的に電源が切れるまでの間。

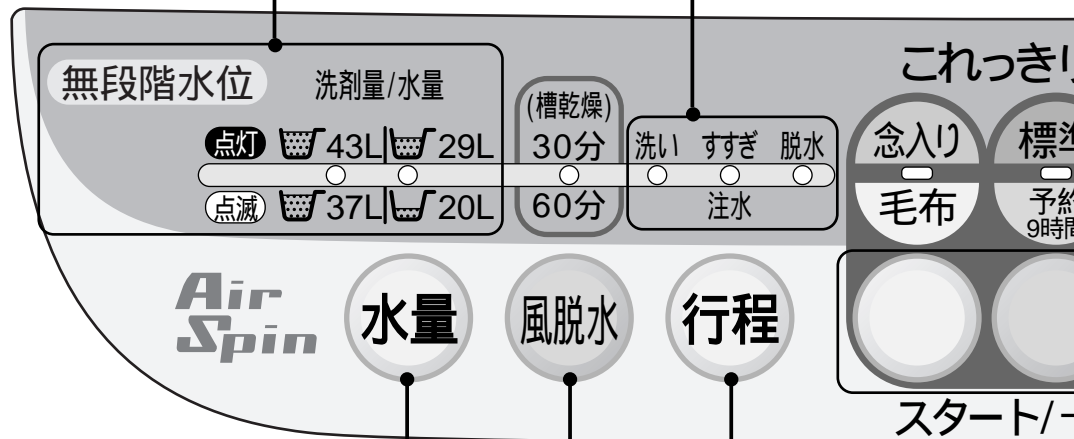

水量ボタン

あらかじめ水位を設定するときや、洗い・すすぎ中に水を足したいときに使います。スタート後の変更は、洗い、すすぎが終わるまでの間、受け付けます。一時停止してから行ってください。

洗いやすすぎ中に水を足したいときは、ボタンを押し続けている間給水します。(「43L」に達すると、それ以上は給水しません)

風脱水ボタン

「標準」「念入り」「予約9時間」「毛布」コースのあとに風脱水を行うときや、槽乾燥を設定するときに使います。

 24、27

「30分」「60分」のいずれかに設定することができます。
ランプ点灯「30分」
ランプ点滅「60分」

行程ボタン

「洗い」のみ、「脱水」のみ、「注水すすぎ」などお好みで洗濯するときに使います。

 23

スタート後は変更できません。

- 水量の「43L」、風脱水未設定、行程の「洗い」、「すすぎ」、「脱水」を設定したときに2回続けて受け付け音がします。(各ボタンの設定切り換えの基準点をお知らせするためです)

終了ブザーが気になるとき

次の手順でブザーを消すことができます。

- 1 電源スイッチを「入」にする。
- 2 スタートボタンを3秒以上押す
(ピーピッピーとブザーが鳴ります)
「標準」「念入り」「ドライ」いずれのボタンでも設定できます。
再びブザーを鳴らす場合には、再度1~2の操作を行ってください。
(ピーピッピーとブザーが鳴ります)
電源プラグを抜くと設定が解除され終了ブザーありになります。
設定もしくは解除すると、押したコースの運転がスタートしてしまいます。

チャイルドロックについて

万一のけがや小さいお子様の安全のために洗いのかくはんが終わったあとは、自動的にふたがロックされ、「ふたロック中」のランプが点滅します。洗濯・脱水槽の回転が止まると自動的にロックが解除されます。

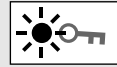

ふたを開けたいときは

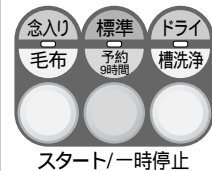

のランプのついたボタンを押す。 ⇒ 回転が止まるとロックを解除します。

再スタートすると

脱水中に一時停止した場合はすぐにふたがロックされます。それ以外の場合は、洗いのかくはんが終わるとふたがロックされます。運転中はつねにふたをロックするような設定もできます。(いらずら防止モード 30)

お洗濯の前に

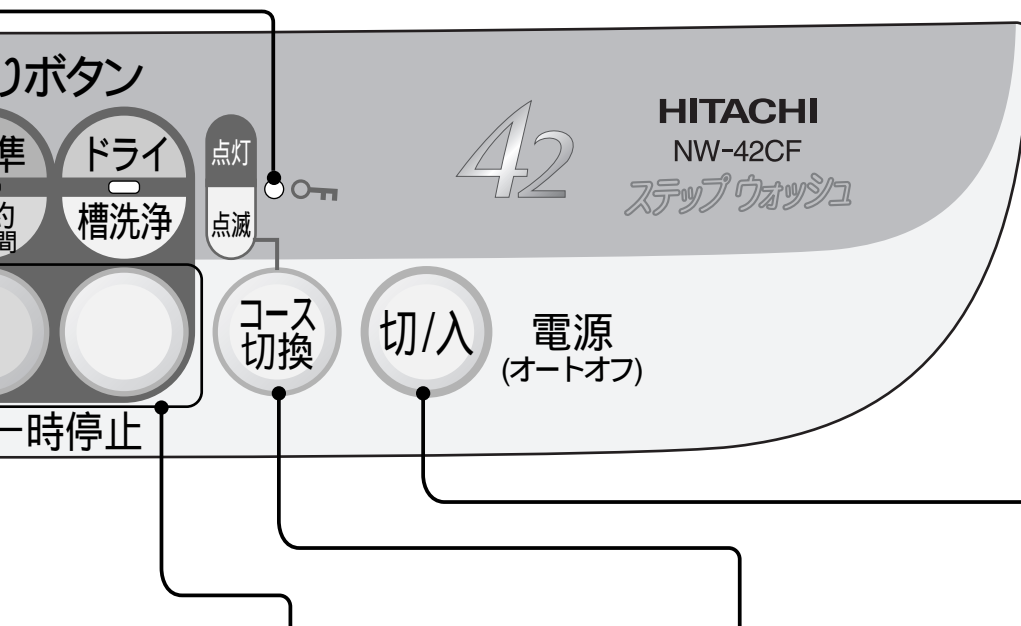

スタート/一時停止ボタン 「これっきりボタン」

運転スタートや一時停止するときに使います。

洗濯物や汚れに応じて、5種類の全自動コースと「槽洗浄」コースが選べます。 14

コース切換ボタン

ランプの点灯、点滅によりコースを切り換えます。

ランプ点灯：「標準」「念入り」「ドライ」
ランプ点滅：「毛布」「予約9時間」「槽洗浄」

電源スイッチ

スイッチを押すと「入」になります。電源を「入」または「切」にすると「ふたロック中」のランプが点滅します。このとき、電源スイッチは受け付けません。(洗い、すすぎの給水またはかくはん中に電源を「切」にしたときや再度「入」にしたときは点滅しません。)運転が終わるとブザーが鳴り、「ふたロック中」のランプが点滅して電源が自動的に切れます。(オートオフ機能 33)

ご注意 ● 2つ以上のボタンを同時に押さないでください。誤動作することがあります。

お洗濯を始める前に

● 洗濯機の準備

1 排水ホースを倒す

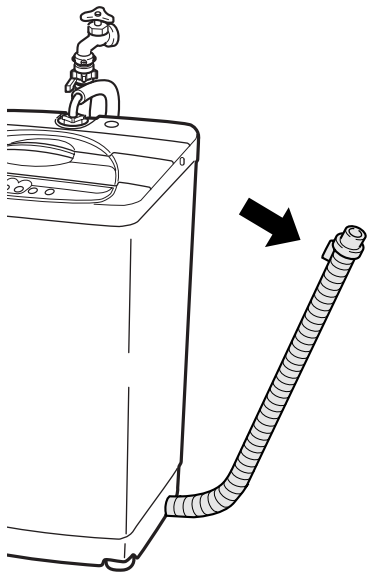

排水ホースの先端をしっかりと排水口に入れてください。

2 給水ホースを接続し、水栓をゆっくり開く

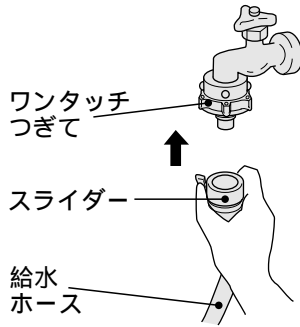

1 スライダーを押し下げ、ワンタッチつぎてに差し込む。

2 スライダーを離して、「パチン」と音がするまで、給水ホースを押し上げる。👉 32

3 電源プラグをコンセントに差し込む

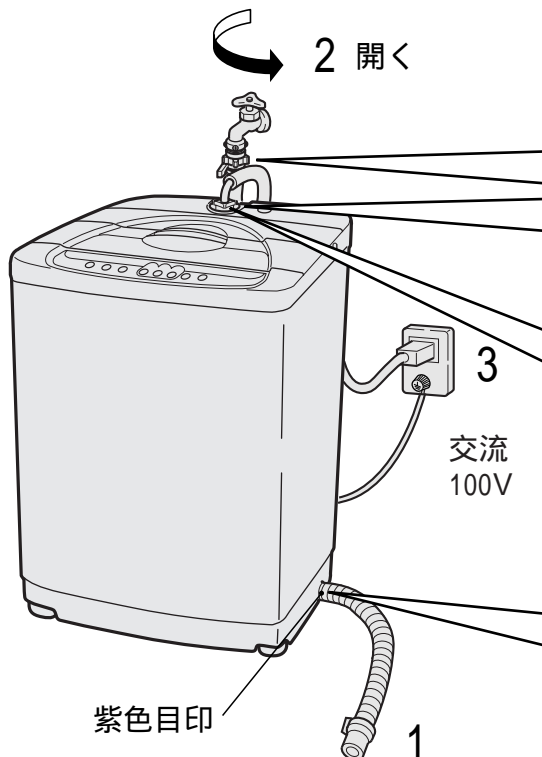
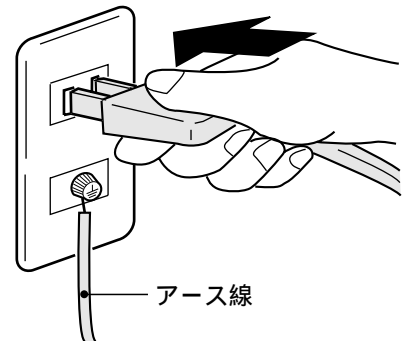

⚠ 注意



お洗濯前に、水栓を開いて給水ホースの接続を確認する。

- ねじがゆるんだりしていると、水漏れして思わぬ被害を招くことがあります。
- 付属品以外のつぎてを使用すると、水漏れの原因になります。



給水ホースの本体接続のナットはしっかり締めつける。

- ねじがゆるんだりしていると、水漏れして思わぬ被害を招くことがあります。



洗濯機を据え付けるときは、排水ホースの紫色の目印を本体の端に必ず合わせる。

- 内部でたるんでいると、他の部品と接触し、ホースが破れて、水漏れするなど思わぬ被害を招くことがあります。

● 洗濯物の準備

ひもは結んで、ファスナーは閉める



- 衣類やファスナーの傷みを防ぐためです。

毛玉や糸くずが気になるものは裏返す



どろや砂は取り除く



衣類の異物は取り除く
(ポケットの中も忘れずに)



マッチ棒、ヘアピン、硬貨などは取り除く

- 衣類を傷めたり、故障の原因になります。

色落ちしやすいものは分けて洗う

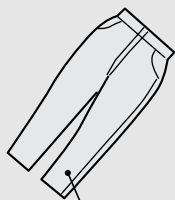

ジーンズなど

- 青いジーンズがパルセーターで擦られると色落ちする恐れがあります。

デリケートな衣類はネットに入れる

レースのついた衣類やワイヤー入りブラジャーなどは念のため市販の洗濯ネットに入れて洗ってください。

- 万一の衣類の傷付きを防ぐためです。

糸くずが気になるものはネットに入れる

コーデュロイなどの特殊加工衣料や黒いストッキングなど糸くずの付着が気になるときは、市販の糸くず防止用「洗濯ネット」に入れて洗ってください。

しみは早めに処理しておく

しみは時間がたつと落ちにくくなりますので、お洗濯前に部分洗い洗剤などで処理をしておくおよび効果的です。

● 洗濯物の入れかた

洗濯物はできるだけ均一に入れる

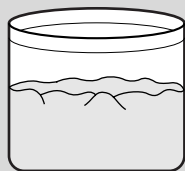

大物や水に浮きやすいものから先に入れる



ジーンズ シーツ





- 布の動きがよくなります。
- 水の飛び跳ね防止のためです。

ジーンズなど厚手のものは均一によく押し込む
(脱水中のはみ出しを防ぐためです)

- 給水中に上から手で押さえ、水を十分にしみ込ませてください。
- 水の飛び跳ね防止のためです。



洗濯量と洗剤量について

洗濯量	水量	コンパクトタイプ			従来タイプ・粉石けん (天然油脂)
		水30Lあたり20g 粉末	水30Lあたり15g 粉末	水30Lあたり25mL 液体	水30Lあたり40gおよび40mL 粉末(液体)
4.2kg	43L	29g  (スプーン8分目)	22g	36mL	58g(58mL)
2.5kg	37L	25g 	19g	31mL	50g(50mL)
1.0kg	29L	19g 	15g	24mL	39g(39mL)
0.5kg	20L	13g 	10g	17mL	27g(27mL)

洗剤量について

家庭用品品質表示法の改正に伴い、メーカーにより洗剤の標準使用量(水30Lに対し g)が表示されていないものもあります。洗剤容器にある「使用量の目安」を参考にしてください。

- 洗剤量(目安)表示は、コンパクト粉末洗剤に同梱されているスプーン(水30Lに対し20gあるいは15gタイプの洗剤)を基準にしています。
コンパクトタイプ以外の洗剤の場合は、上の記載量の洗剤を使用してください。
- 軽い汚れの場合は、上の表の半分程度(5～6割)が適当です。
- 洗剤は入れすぎないでください。すすぎが不十分になったり、泡による弊害が起こる場合があります。
- 水に溶けにくい洗剤は、溶かしてから入れてください。

洗濯量について

- 表の洗濯量はJIS(日本工業規格)で規定された布地を洗濯した場合のもので、洗濯物の種類、大きさ、厚さなどによって洗える量が変わります。
- 通常の衣類では洗える量は表示の7～8割が適当です。
布の動きが止まるようであれば、洗濯物の入れすぎですので、布の動き具合を見て調節してください。

洗濯物の重さの目安



ブリーフ
(木綿 約50g)



長袖
アンダーシャツ
(木綿 約150g)



バスタオル
(木綿 約300g)



くつ下
(木綿 約50g)

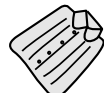

ブラウス
(混紡 約200g)



パジャマ
(上・下)
(木綿 約500g)



タオル
(木綿 約70g)



ワイシャツ
(混紡 約200g)



シーツ
(木綿 約500g)

洗剤量(目安)表示について

洗濯物を入れて、お洗濯するコースを選び、スタートさせると、センサーが洗濯物の量を感知して洗剤量(目安)を表示します。(標準コース、念入りコース、予約9時間コースのとき)

運転開始から洗剤量(目安)表示までの動き

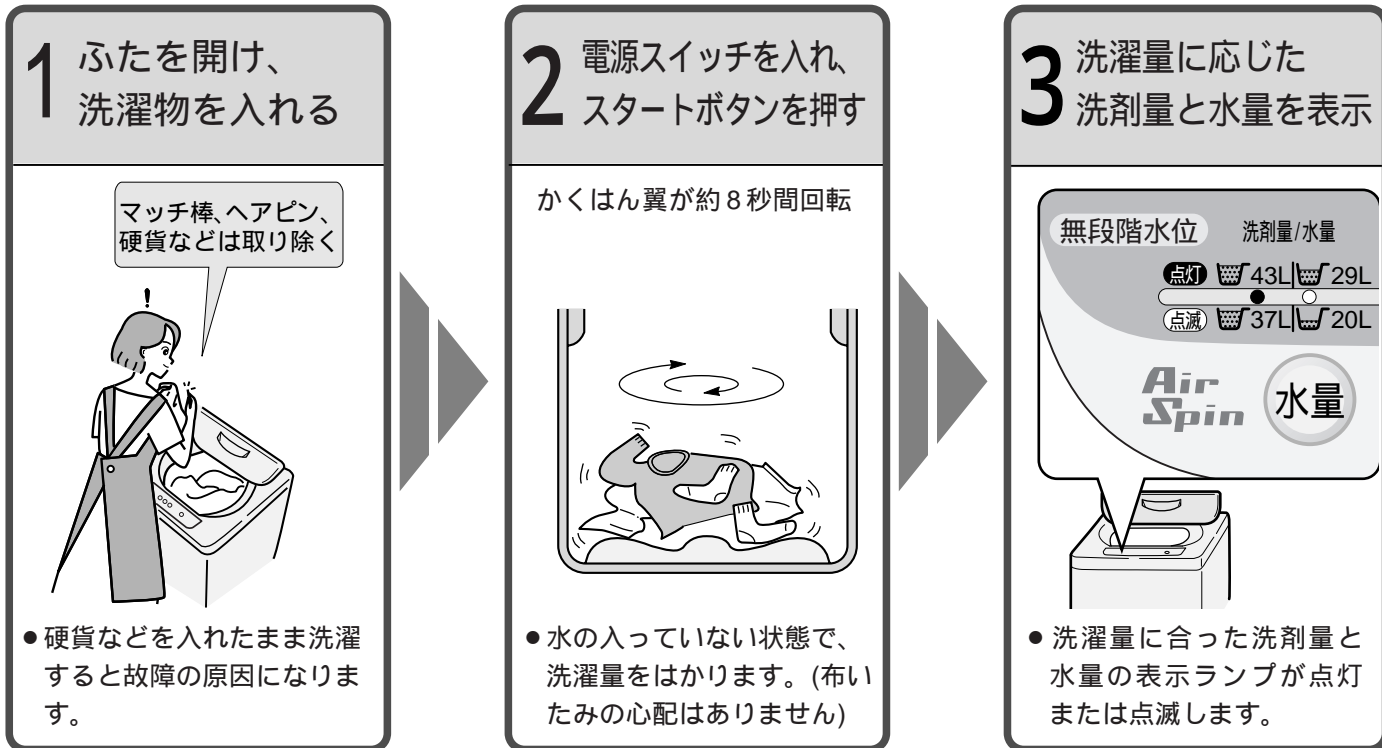

洗濯量と洗剤

洗剤量(目安)表示と投入量について

洗剤量(目安)表示は、コンパクトタイプ粉末洗剤(水30Lに対し20gタイプの洗剤)の計量スプーンによる投入量を表しています。

- 洗剤量(目安)表示は、スプーンすりきり1杯で約37gのものを基準にしています。(洗剤メーカーや銘柄によって計量スプーンの大きさが異なるものがあります)
- その他の洗剤の場合は、 10をご覧ください。
- 洗剤は入れすぎないでください。すすぎが不十分になったり、泡による弊害が起こる場合があります。
- 詳しくは洗剤の表示に従ってください。

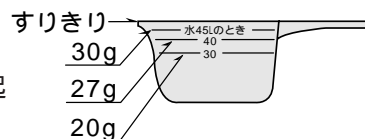

水量表示について

20 ~ 43L間を洗濯量に応じて4段階に表示します。(詳しくは 10)
(無段階に設定されますが、表示は4段階で行います)

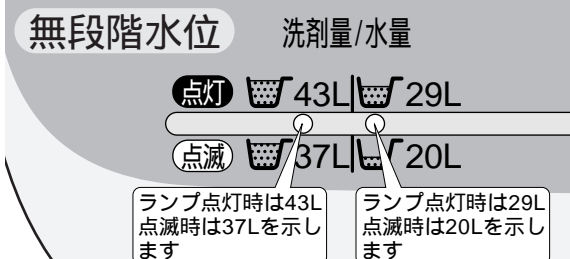

43Lのとき

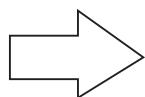

スプーン8分目(約29g)を入れてください。

液体洗剤・漂白剤・ソフト仕上剤を使う

液体洗剤・漂白剤の使いかた

ご注意

- 電源スイッチを「入」にしてから液体洗剤、漂白剤を静かに流し込んでください。
- 使用量および使いかたについては、液体洗剤、漂白剤の表示に従ってください。
- 漂白剤を直接洗濯物にかけないでください。変色、布破れの原因になります。

液体洗剤

水でうすめて、注入口から静かに流し込みます。(洗剤残りをなくすためです)

- 予約運転のときは、2倍にうすめてご使用ください。

漂白剤

洗い始めに水でうすめて、注入口から静かに流し込みます。

- 衣類にかかったときの色落ちを防ぐためです。

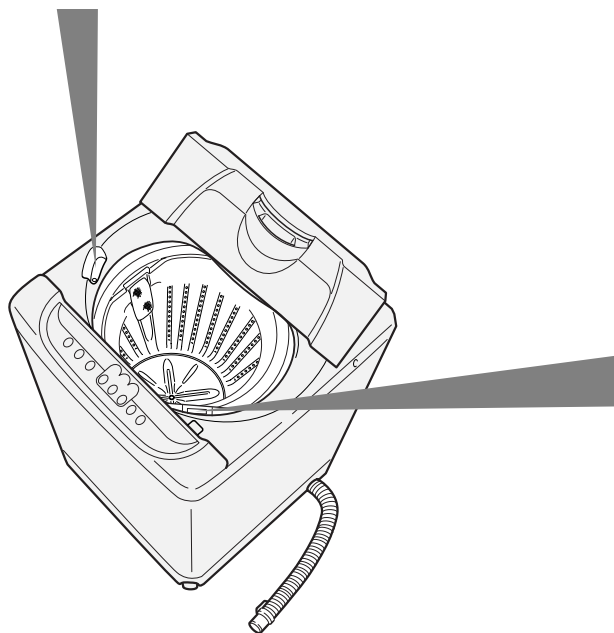

ソフト仕上剤の使いかた

- 1 洗濯が始まる前に水量表示に合わせてソフト仕上剤をソフト仕上剤注入口に入れてください。

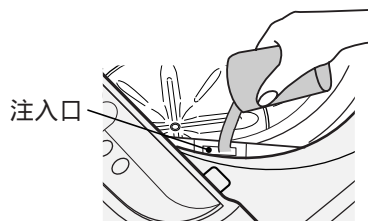

- ソフト仕上剤が注入口に入れにくい場合は、洗濯槽を片側に寄せてください。

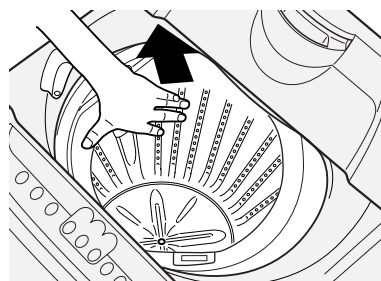

- 2 ソフト仕上剤は最終すすぎの前に自動的に槽内に投入されます。

- ソフト仕上剤は、脱水槽の回転を利用して投入する方式のため、注入口に入れた仕上剤は中間脱水のたびに注入口内の室を移動して見えなくなり、最終すすぎの前に槽内に投入されます。

ソフト仕上剤量の目安

水量	20L	29L	37L	43L
濃縮タイプ	5mL	7mL	9mL	10mL
一般タイプ	14mL	20mL	25mL	29mL



- 濃縮タイプ：水30Lに6.6mL使用の場合。
- 一般タイプ：水30Lに20mL使用の場合。

お願い

- 濃縮タイプは固まりやすいので、原液と同量の水2杯でうすめてから入れてください。
- 脱水運転中にふたの開閉をしないでください。ソフト仕上剤の投入時期が早まり有効に働きません。
- ソフト仕上剤を注入したまま、長時間(12時間以上)放置しないでください。注入口の中で固化し、動作不良の原因となります。
- 洗濯機が傾いていたり、給水中に槽を傾けたりすると、注入口に水が入る場合があります。(仕上剤の効果が失われます)
- 洗剤は適量をご使用ください。多すぎると、すすぎ効果・ソフト仕上剤の効果が落ちます。

粉石けん(天然油脂)を使う・お湯を使う

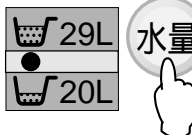
洗濯機で直接溶かす場合

- ふたを開け、電源スイッチを入れ、「水量」ボタンで「29L」を設定する。

- 「標準」ボタンを押し、運転をスタートする。

- かくはんが始まったら、粉石けんを入れ、2分ほど運転する。(洗剤量は洗濯物の量で決めます 10)
- 粉石けんが溶けたら、電源スイッチを「切」にして、洗濯物を入れる。
 - 洗濯物を十分、洗濯液に浸します。
- 電源スイッチを入れ、水量を設定し、お好みのコースで運転する。

粉石けんが溶けにくいとき

- バケツなどに30 ぐらいのぬるま湯を約5 L用意する。
- 十分かき回しながら適正量の粉石けんを少しずつ入れる。
 - 粉石けんが固まったり、粉が残ったりしないよう、十分溶かしたあと、槽に入れます。



ご注意

- 粉石けんは合成洗剤に比べ洗濯物に残りやすいので、すすぎは十分行ってください。よくすすがないと黄ばみや、においの原因になります。
- 使用量が多すぎたり、低温の水に直接入れたりしますと、完全に溶けない石けん分や石けんかすがホースや槽の内側に付着し、浮き上がって洗濯物を汚すことがあります。
- 予約運転のときは、粉石けんを使用しないでください。槽内で固まる恐れがあります。



ちょっと一言

- 粉石けんを使うとき、合成洗剤を約1割程度混ぜると石けんカス(金属石けん)の発生を抑えることができます。

洗濯量と洗剤

お湯を使うとき(風呂の残り湯など)

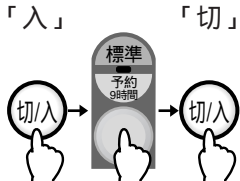
電源スイッチが「切」になった状態では、排水弁は開いています。必ず、下記の操作で排水弁を閉じてから、お湯を入れてください。

- お湯をためる準備
 (1) 電源スイッチを入れる。
 (2) 「標準」ボタンを押し。
 (3) 水量ランプが点灯したら電源スイッチを切る。

- ふたを開け、槽に洗剤を入れ、洗濯物を入れる。
- 洗濯物が完全につかるまで、お湯を入れてふたを閉じる。
 - 50 以下のお湯をご使用ください。
 - つけ置きする場合は、このまま放置してください。

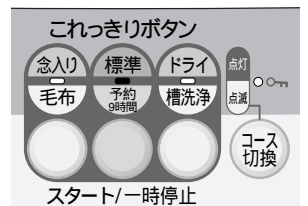
- 電源スイッチを入れ、おこのみのスタートボタンを押す。
 - 所定の水量に達していない場合は、水道から給水されます。

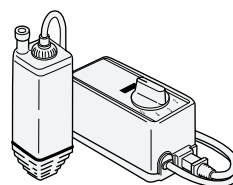

風呂水用ミニポンプを使うと便利!

風呂の残り湯を洗濯機に移すのは、なかなか大変な仕事です。そこで日立では、下のような風呂水用ミニポンプも用意しています。ぜひご利用ください。



S-P30D
(タイマー付き)

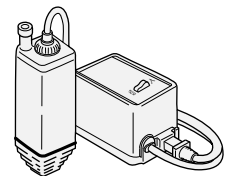

S-P30











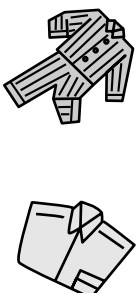

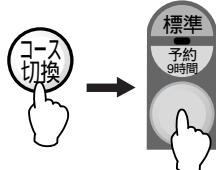
希望小売価格 9,200円(税別) 希望小売価格 8,000円(税別)
(価格は2003年12月現在)

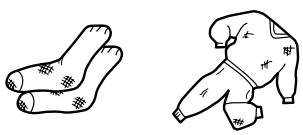
洗濯物の種類と全自動コースの選びかた

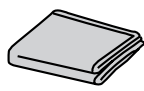
この洗濯機にはこれっきりボタン「標準」「念入り」「ドライ」の3種類の全自動コースのほか、コース切換ボタンを押すことにより「毛布」「予約9時間」の全自動コースがあります。

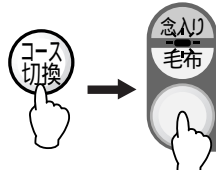
洗濯物の種類に適した全自動コースや洗剤の種類を選んで、上手なお洗濯をしましょう。



洗濯物の種類	全自動コース	操作方法 (電源スイッチを入れてから)	使用の洗剤
一般の衣類 	標準	洗濯物に適した内容で自動的に洗います。  (詳しくは、  15)	合成洗剤 (粉末、液体)
	予約9時間	お洗濯の仕上がり時間を9時間後に設定して洗います。  (詳しくは、  21)	
汚れのひどい衣類 	念入り	強めの水流でしっかり洗います。  (詳しくは、  16)	
大物衣類 (毛布類：シングル毛布2.4kg以下) 	毛布	毛布洗いネット「MO-F40」を使って洗います。  37  (詳しくは、  20)	液体洗剤
(ドライ、ドラ、手洗い表示の衣類 (1kg以下)) 	ドライ	ドライマーク衣料専用の水流でやさしく洗います。  (詳しくは、  17)	ドライマーク衣類 専用洗剤 液体中性洗剤

「予約9時間」コースは、「念入り」「毛布」「ドライ」コースの設定はできません。

洗剤の使用量については  10



液体洗剤、漂白剤、ソフト仕上剤を使う場合は  12

粉石けんを使う場合は  13



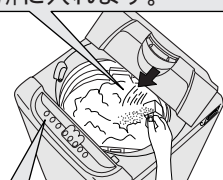

簡単おまかせお洗濯(「標準」コース)

センサーが洗濯物の質や量を検知して、洗濯物に適した内容で自動的に洗濯します。

(コースの内容は 29)

<h2>1 ふたを開け、洗濯物を入れる</h2>  <p>マッチ棒、ヘアピン、硬貨などは取り除く</p>	<h2>2 電源スイッチを入れ、「標準」スタートボタンを押す</h2>  <ul style="list-style-type: none"> ● 風脱水ボタンを押して、風脱水を設定することができます。 24 ● 約8秒間、かくはん翼が回転して洗濯量を検知し、洗剤量と水量の目安を表示後、給水します。 	<h2>3 洗剤を入れ、ふたを閉める</h2>  <p>洗剤をよく溶かすために洗剤は、給水の水が落ちる所に入れます。</p> <p>洗剤量(目安)表示に従って洗剤を入れます。</p> <ul style="list-style-type: none"> ● 液体洗剤、漂白剤、ソフト仕上剤を使うときは 12 ● 粉石けん(天然油脂)を使うときは 13 ● ふたが開いていると脱水が行われませんので必ず閉めてください。
---	--	--

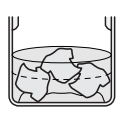
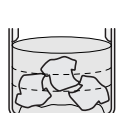
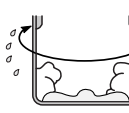
「標準」コースの動作について

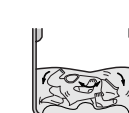
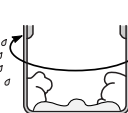
ふたを閉めたあとあと	洗 い	すすぎ	脱 水
<p>洗濯内容を決めるため、次の動作を行います。</p>  <p>低い水位で約15秒間、かくはん翼が回転します。</p> <p>↓</p>  <p>規定水位まで給水します。</p> <p>↓</p>  <p>洗濯物の質を検知し洗濯内容を決めて洗いを始めます。</p>	<p>2ステップの洗いで、しっかりお洗濯。</p>  <p>ステップ1 少ない水で洗剤を溶かし濃いめの洗濯液で洗います。</p> <p>↓</p>  <p>ステップ2 設定水位まで給水し、通常の洗剤濃度で汚れをしっかりと落とします。</p>	 <p>排水して脱水します。</p> <p>↓</p>  <p>ためすすぎ2回 規定水位まで給水します。</p> <p>↓</p>  <p>かくはんします。</p>	<p>排水して脱水します</p>  <p>風脱水を設定したときは、「30分」「60分」になります。</p>

いつものお洗濯

洗濯終了

ブザーの音で、洗濯終了をお知らせします。
ブザーが鳴り終わったら「ふたロック中」のランプが点滅して、電源スイッチが自動的に切れます。(オートオフ機能 33)
ふたを開け、中の洗濯物を取り出します。



しっかり洗う(「念入り」コース)

スポーツウェア、くつ下など汚れのひどい洗濯物を、強めの水流でしっかり洗います。
(コースの内容は  29)

- 「念入り」コースの予約運転はできません。

1 ふたを開け、洗濯物を入れる

マッチ棒、ヘアピン、硬貨などは取り除く



2 電源スイッチを入れ、「念入り」スタートボタンを押す



- 風脱水ボタンを押して、風脱水を設定することができます。
 24
- 約8秒間、かくはん翼が回転して洗濯量を検知し、洗剤量と水量の目安を表示後、給水します。

3 洗剤を入れ、ふたを閉める

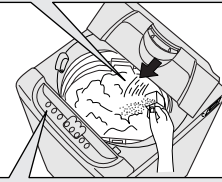

洗剤をよく溶かすために洗剤は、給水の水が落ちる所に入れます。



洗剤量(目安)表示に従って洗剤を入れます。

- ふたが開いていると脱水が行われませんので必ず閉めてください。

ドライマーク表示の衣類を洗う（「ドライ」コース）

ドライマーク 、手洗いマーク  の取扱い絵表示のついた衣類をドライ水流でやさしく洗い上げます。ただし、素材によっては洗えないものもありますので、お洗濯の前に確認してください。

（コースの内容は  29）

- 「ドライ」コースの予約運転、風脱水はできません。

洗えるもの、洗えないものの確認

洗えるもの

手洗い表示があるもの
衣類の取扱い絵表示 または
ドライ表示があるもの

- セーター、カーディガン(ウール、アンゴラ、カシミアなど)
- スラックス、スカート
- ブラウス、シャツ、ワンピース(絹、麻など)
- 学生服、セーラー服

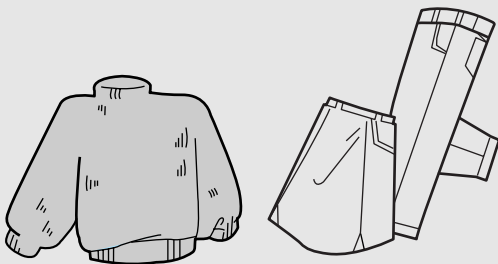

 表示があっても、洗えないものがあります。
右の「洗えないもの」を参照してください。

洗えないもの

- 皮革製品、皮革装飾品
- 装飾物(羽、毛皮など)のついた衣類
- レーヨン、キュプラおよびその混紡品
- 色落ちしやすいもの
- 和服、和装小物
- ネクタイ、スーツ、コート
- コーティング加工、樹脂加工(接着剤を使用したもの)、エンボス加工(凹凸模様)をしたもの
- 絹、ウールなどで強くよじった糸(強撚糸)を使用したもの(特に織り柄)
- ベルベット、コール天などのパイル地
- 衣類の取扱い絵表示がないもの

いつものお洗濯

ご注意 ● 上記以外の衣類については、洗剤の説明書に従ってください。

お洗濯物の準備

衣類の準備

- しみやひどい汚れがあるときは、前もって汚れを落としておきます。
- ボタンやししゅうがついている衣類は裏返にします。
- ボタンやファスナーは閉めてください。

色落ちの確認

- 色落ちしそうな衣類は、あらかじめ、色落ちの確認をしてください。白いタオルなどに洗剤液を含ませ、衣類の目立たない部分に強く押し当ててタオルに色移りしないか確認してください。色落ちがあった場合は、お洗濯しないでください。
- スカーフ、外国製の衣類は色落ちしやすいので十分に注意してください。

ドライマーク表示の衣類を洗う(続き)

脂汚れ、シミなどを落ちやすくする

えり、そでなどの脂汚れ

- えり、そで、すそやポケット回りの汚れは、洗剤の原液をつけて、ブラシで一定方向にこすっておきます。



シミ

- 裏にタオルを当て、洗剤の原液をつけてブラシなどで軽くたたいておきます。



シミの抜きかたワンポイント

- 1 万一、衣類にシミがついた場合は、「3倍程度の洗濯液でつけ置き洗い」をしてください。
上記対応でシミが抜けないときは、下記のように市販の漂白剤をご使用ください。
- 2 漂白剤は、酸化型と還元型とに分けられ、さらに酸化型は塩素系と酸素系に分けられます。
各々、下記のような特徴があり、使えるものと使えないものがありますので、ご使用前に漂白剤の容器に表示してある注意書きをよくご覧になり、正しくご使用ください。

酸化型



- (1)塩素系：漂白力、殺菌力はもっとも強いのですが、色物や毛・絹には使えません。
- (2)酸素系：色・柄物に使えますが、粉末の場合のみ毛・絹には使えません。

還元型

水中の鉄分で黄ばんだり、さびがついたりしたときや、塩素系漂白剤のためにワイシャツの襟の芯地が黄変したときに使います。色・柄物には使えません。

使用する洗剤について

使用する洗剤について

- 衣類の取扱い表示が  表示のものは、ドライマーク衣類専用の洗剤(液体)を使用してください。
-  表示のあるものは、中性洗剤(液体)も使用できます。
- 使用量は洗剤の説明書に従ってください。
- 液体洗剤以外は使わないでください。

漂白剤は使わないでください

- 漂白剤は強アルカリ性なので生地を傷めます。

洗濯後、縮みが大きくなった場合のことを考えて、元の形に修正するために洗濯前の型紙を取っておくと便利です。

ご使用前に👉 17を必ずお読みください。「ドライ」コースの予約運転、風脱水はできません。

1 ふたを開け、洗濯物を入れる

マッチ棒、ヘアピン、硬貨などは取り除く



2 電源スイッチを入れ、「ドライ」スタートボタンを押す



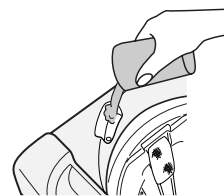

- 水量は自動的に「29L」になります。
- 洗える量は1kg以下です。

3 洗剤を入れ、ふたを閉める



- 液体洗剤を水でうすめて(洗剤残りをなくすため)、液体洗剤注入口から静かに流し込んでください。
- 使用量などは、洗剤の説明書に従ってください。
- 衣類は水の中によく押し込んでください。
- ドライ専用の洗濯槽回転水流で洗うため、ふたが開いていると運転しません。必ずふたを閉めてください。

洗剤について

-  表示の衣類を洗うときは、ドライマーク衣類専用の洗剤(液体)をお使いください。
-  表示のあるものは、中性洗剤(液体)も使えます。
- 粉末洗剤は溶けにくいので使用しないでください。

いつものお洗濯

お洗濯が終ったら

干しかた

- ウール、アンゴラ、カシミアなどのセーターは、形を整えて日陰で平干しにします。
- 風呂のふたなどを使って平干しにすると形くずれが防げます。

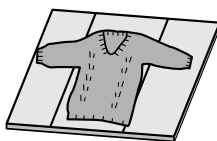

- ブラウスやワンピースは形を整えて日陰でハンガーに干します。

仕上げ(縮み、形くずれの直しかた)



- スチームアイロンを軽く浮かせてスチームをかけ、形を整えます。

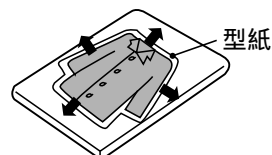
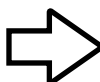

- スチームをたっぷりあてたあと、型紙に合わせて元の形までのばし、形を整えます。



毛布を洗う(「毛布」コース)

- 毛布洗いネット「MO-F40」(別売り部品  37) をご使用ください。
- 「毛布」コースの予約運転はできません。(コースの内容は  29)



1 毛布を毛布洗いネットに入れ、洗濯槽に入れる

ファスナーをきちんと閉め、ファスナー部を上にして洗濯槽に入れてください。

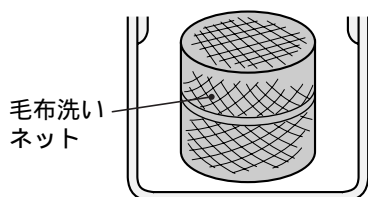

- 汚れのひどい部分は、あらかじめ液体洗剤などで汚れを落としてください。
- 必ず毛布洗いネットをご使用ください。洗濯物の飛び出しによる衣類や洗濯機の損傷を防ぐためです。(詳しくは毛布洗いネットの取扱説明書をご覧ください)

2 電源スイッチを入れ、洗剤を入れる

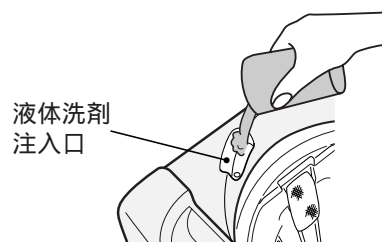

液体洗剤 39mL(水 30L あたり 25mL の洗剤の場合) を水で 2 倍にうすめてご使用ください。  10

- 水量は自動的に「43L」になります。
- 粉末洗剤は溶けにくいので、使用しないでください。
- 液体中性洗剤をご使用ください。
- ソフト仕上剤を使うと、全体がふっくらと仕上がります。

3 「コース切換」ボタンを押す



- LED ランプが点滅します。
- 風脱水ボタンを押して、風脱水を設定することができます。

 24

4 「毛布」スタートボタンを押す



- 洗濯中に毛布に水がしみとまらないときは、下に押し込んでください。

5 洗濯が終わったら

風通しのよいところで自然乾燥させます。

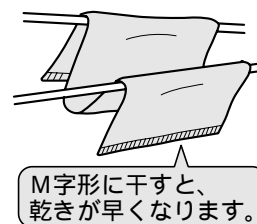

- 時々裏返すと、乾燥がより効果的です。
- 毛布は湿っているうちに、ブラシで一方方向に毛並みをそろえると、きれいに仕上がります。

洗濯できる毛布の種類と重さ

-  手洗い と表示されている毛布。
- アクリルまたはポリエステル製のシングルサイズのマイヤー毛布、タフト毛布、織毛布 (幅 140cm x 長さ 200cm 以下、1 枚の重さが 2.4kg 以下)
- 電気毛布については、電気毛布の取扱説明書に従って洗濯してください。

予約運転を 使って洗う(「予約9時間」コース)

お洗濯の仕上がり時間を9時間後に設定して洗います。

出かけている間に洗いたいときや、夜間に洗って朝干したいときなどに便利です。

1 ふたを開け、洗濯物を入れる

マッチ棒、ヘアピン、
硬貨などは取り除く



- 色移りしやすい衣類は、一緒にお洗濯しないでください。

2 電源スイッチを入れ、「コース切換」ボタンを押す



- LEDランプが点滅します。
- 風脱水ボタンを押して、風脱水を設定することができます。



3 「予約9時間」スタートボタンを押す



- 約8秒間かくはん翼が回転し、洗剤量の目安を表示して止まります。

4 洗剤を入れ、ふたを閉める

洗剤の入れかた

コンパクト粉末洗剤

- 白物のハンカチなどに包み、洗剤がこぼれないように槽の中央付近に押し込んでください。

液体洗剤

- 2倍にうすめて、注入口に入れてください。

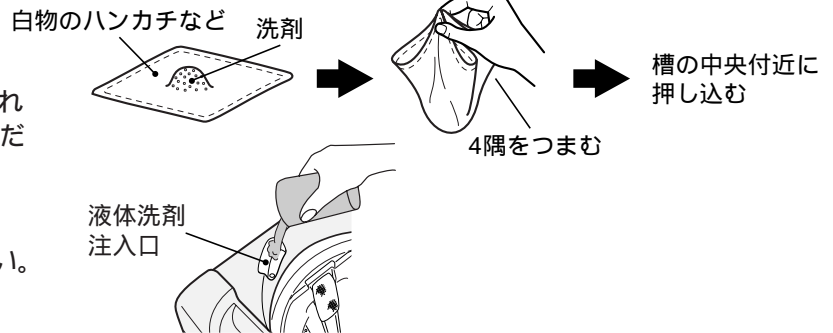

- 粉石けんは溶けにくいので使用しないでください。
- 風脱水のみ設定での予約運転はできません。

ご注意

- 電源プラグを抜いたり、停電したときは、予約運転は取り消されます。
- 洗濯物の量や質、給水量により仕上がり時間がずれることがあります。
- 衣類のしわ防止のため、洗濯が終わったらできるだけ早く干してください。

こんなときには

- 予約運転を取り消すとき：電源スイッチを「切」にしてください。
- 予約内容を確認したいとき：行程ボタンを押しているあいだ、予約内容を確認できます。

お好みで洗濯する

洗いのみや脱水のみ、注水すすぎなどを設定したり、それぞれを組み合わせることで運転することができます。

1 ふたを開け、洗濯物を入れる

マッチ棒、ヘアピン、硬貨などは取り除く



2 電源スイッチを入れ、お好みの洗濯内容を設定する

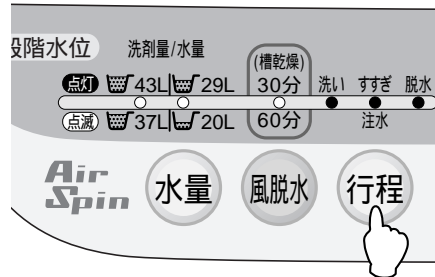

- 風脱水ボタンを押して、風脱水を設定することができます。
➡ 24
- 水量をお好みで設定したい場合は、「水量」ボタンで設定します。
- 「行程」ボタンで設定します。選びかたは、「行程ボタンの使いかた」を参考にしてください。➡ 23

3 スタートボタンを押す



- 洗濯物に合わせて「標準」「念入り」「予約9時間」いずれかのスタートボタンを押します。
- 設定した内容でお洗濯を始めます。

- 「風脱水」ボタンを押したあとに、「行程」ボタンを押すと「風脱水」は解除されます。再度、「風脱水」ボタンを押すと「風脱水」が設定されます。行程内容に脱水が設定されていないと「風脱水」も設定されません。
- スタートしたあとは、行程を変更できません。行程を変えるときは、電源スイッチを入れ直してください。

洗濯終了

ブザーの音で、洗濯終了をお知らせします。

- ブザーが鳴り終わったら「ふたロック中」のランプが点滅して、電源スイッチが自動的に切れます。(オートオフ機能 ➡ 33)
- ふたを開け、中の洗濯物を取り出します。

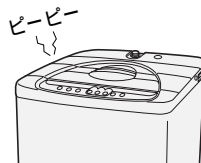

水量ボタンの使いかた

ボタンを押すごとにランプが点灯・点滅と移動します。

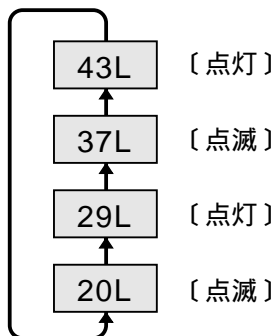

ちょっと一言

洗いやすすぎ中に水を足したいとき
水量ボタンを押し続けます。押し続けている間給水します。
(「43L」に達すると、それ以上は給水しません)

行程ボタンの使いかた

「行程」ボタンを押すごとに洗濯行程が下の表のように切り換わります。

こんな場合に	洗濯行程	行程ボタンの押し回数	ランプ表示 (●点灯 ☀点滅)			運転内容
			洗い	すすぎ	脱水	
●すすぎを注水にしたいとき	洗い 注水 すすぎ 脱水	1回	●	☀	●	●すすぎが注水すすぎになります。
●洗濯液を2度使う(再利用する)とき	洗いのみ	2回	●	○	○	●洗いをしたあと、洗濯液は残ったまま停止します。
●しわが気になる洗濯物を脱水しないとき ●すすぎ液を再利用するとき	洗い すすぎ	3回	●	●	○	●洗い すすぎをしたあと、すすぎ液は残ったまま停止します。
	洗い 注水 すすぎ	4回	●	☀	○	●洗い すすぎをしたあと、すすぎ液は残ったまま停止します。 ●すすぎは注水すすぎになります。
●脱水だけするとき	脱水のみ	5回	○	○	●	●槽内に水が残っているときは、排水してから脱水します。
●槽の水を排水したいとき	排水のみ		●脱水が始まったら、「電源スイッチ」を切にしてください。			
●別に洗った洗濯物をすすいで脱水したいとき	すすぎ 脱水	6回	○	●	●	●すすぎの前に排水して脱水します。
	注水すすぎ 脱水	7回	○	☀	●	●すすぎの前に排水して脱水します。 ●すすぎは注水すすぎになります。
●どろ汚れ、ひどい汚れをあらかじめ落とすとき ●水洗いするとき	洗い 脱水	8回	●	○	●	●すすぎをせずに洗いと脱水を行います。

いろいろな洗濯

●洗い時間、すすぎ内容、脱水時間は、スタートボタンの種類により異なります。「標準」「念入り」「ドライ」「予約9時間」コースの洗濯行程を参考にしてください。👉 29

水量の設定をしないときの水量表示について

水量の設定をしないで運転スタートしたときの水量表示は、スタートボタンの種類により下表のように設定されます。

スタートボタン	洗い行程から始まる場合	すすぎ行程から始まる場合
「標準」「念入り」「予約9時間」ボタンでスタートしたとき	センサーが自動的に水量を決めます	自動的に「43L」になります。

干し時間を短縮(「風脱水」)

- 洗いのあと、そのまま風を吹きかけながら「30分」と「60分」の脱水ができます。衣類の水分を吹き飛ばして、衣類を乾きやすい状態に仕上げます。
- 「標準」「念入り」「予約9時間」「毛布」コースで設定できます。

風脱水ボタンの使いかた

風脱水ボタンの押す回数	ランプ表示 ●点灯 ☀点滅	内 容
基準点 (👉 6)	 風脱水  行程 洗い すすぎ 脱水 注水 念入り 標準 ドライ 毛布 予約9時間 槽洗浄	● 風脱水未設定
1	 風脱水  行程 洗い すすぎ 脱水 注水 念入り 標準 ドライ 毛布 予約9時間 槽洗浄	● 「標準」「念入り」コースでの脱水時間が「30分」に設定
2	 風脱水  行程 洗い すすぎ 脱水 注水 念入り 標準 ドライ 毛布 予約9時間 槽洗浄	● 「標準」「念入り」コースでの脱水時間が「60分」に設定
3	 風脱水  行程 洗い すすぎ 脱水 注水 念入り 標準 ドライ 毛布 予約9時間 槽洗浄	● 「脱水のみ」の「30分」に設定
4	 風脱水  行程 洗い すすぎ 脱水 注水 念入り 標準 ドライ 毛布 予約9時間 槽洗浄	● 「脱水のみ」の「60分」に設定

コース切換ボタンを押したあとに風脱水を設定する場合

風脱水ボタンの押す回数	ランプ表示 ●点灯 ☀点滅	内 容
基準点 (👉 6)	 風脱水  行程 洗い すすぎ 脱水 注水 念入り 標準 ドライ 毛布 予約9時間 槽洗浄	● 風脱水未設定
コース 切換 ボタン を押す	 風脱水  行程 洗い すすぎ 脱水 注水 念入り 標準 ドライ 毛布 予約9時間 槽洗浄	● 「毛布」「予約9時間」コースでの脱水時間が「30分」に設定
	 風脱水  行程 洗い すすぎ 脱水 注水 念入り 標準 ドライ 毛布 予約9時間 槽洗浄	● 「毛布」「予約9時間」コースでの脱水時間が「60分」に設定
	 風脱水  行程 洗い すすぎ 脱水 注水 念入り 標準 ドライ 毛布 予約9時間 槽洗浄	● 「脱水のみ」の「30分」に設定
	 風脱水  行程 洗い すすぎ 脱水 注水 念入り 標準 ドライ 毛布 予約9時間 槽洗浄	● 「脱水のみ」の「60分」に設定

- 「風脱水」ボタンを押したあとに、「行程」ボタンを押すと「風脱水」は解除されます。再度、「風脱水」ボタンを押すと「風脱水」が設定されます。行程内容に脱水が設定されていないと「風脱水」も設定されません。
- 「風脱水のみ」で設定したときは、予約9時間コースはすぐに運転を開始します。

洗濯液を2度使う・洗濯のりを使う

洗濯液を2度使うとき

- 1** 1回目は汚れの少ない洗濯物を「洗い」のみで洗い、洗濯物を取り出す。
●水量に合わせて洗剤を入れます。



- 2** 2回目は汚れの多い洗濯物を入れ、1回目の洗い液を利用して、お望みのコースで洗濯し、洗濯物を取り出す。
●洗濯物に合った水量をセットします。



- 3** 1回目に洗った洗濯物を「すすぎ → 脱水」する。☞ 23
●洗濯物に応じた水量をセットします。



洗濯のりを使うとき

使える洗濯のりの種類

化学合成のり(酢酸ビニール系、PVAC)と表示されているものに限りです。

- 上記以外ののりは、洗濯機の故障の原因となる恐れがありますので、成分表示をご確認ください。

洗濯のりの量

洗濯のりに表示されている分量を目安にしてください。

のり付けできる量

1.0kg 以下

- 1** 洗濯が終わったら、のり付けしたい衣類を槽に入れる。
- 2** 電源スイッチを入れる。
- 3** 「洗い → 脱水」をセットする。
●行程ボタンを8回押してください。☞ 23
- 4** 水量を「29L」にセットし、「標準」ボタンを押して運転をスタートさせる。
- 5** かくはん翼が回転し始めたら洗濯のりを入れ、ふたを閉める。

ご注意

- のり付けした衣類は、乾燥機で乾かさないうでください。
- のり付けした衣類は、「風脱水」コース運転をしないでください。
(しわの原因になります)

のり付けしたあとは

残った洗濯のりを流すため、必ず槽洗浄をしてください。

- 1** 電源スイッチを入れる。
- 2** 「洗い → 脱水」をセットする。
●行程ボタンを8回押してください。☞ 23
- 3** 水量を「43L」にセットし、「標準」ボタンを押して運転をスタートさせる。

お手入れのしかた

洗濯槽のお手入れ (清潔に洗濯するために) ... 「槽洗浄」コース

石けんかすやかびが付きにくくなっていますが、長期間使用すると石けんかすが発生することがあります。

定期的なお手入れとして、2ヶ月に一度を目安に洗濯槽を洗ってください。

1 電源スイッチを入れる



2 「コース切換」ボタンを押し、「槽洗浄」スタートボタンを押す

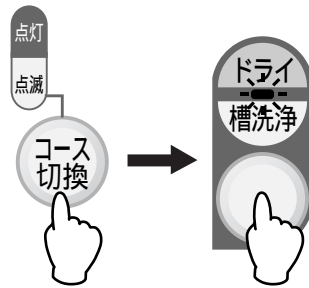

- コース切換ボタンを押すと、点灯点滅にランプが変わります。
- 約3時間かけて、かくはんとつけ置きを行います。

3 洗剤を入れ、ふたを閉める



- 市販の酸素系漂白剤 250g (約1本) を洗濯槽に入れてください。

あとはブザーが鳴るまでおまかせください!!

ご注意

- ふだんお使いの洗剤は使用しないでください。洗浄効果がありません。
- 衣類は入れないでください。

お願い

- 漂白剤は、ご使用の漂白剤の注意書きをよくお読みになってお使いください。
- 万一、石けんかすが発生した場合には、別売りの洗濯槽クリーナー( 37) をご使用ください。
- 約40 のお湯をご使用になると、さらに洗浄効果が上がります。

洗濯槽のお手入れ (清潔に洗濯するために) ... 「槽乾燥」コース

「槽乾燥」コースでは、槽内を乾燥させることにより、黒カビの発生を抑えます。

黒カビが発生した場合は、市販の酸素系漂白剤(洗濯槽クリーナー  37)を使ってお手入れしてください。

 26

1 電源スイッチを入れる



2 「風脱水」ボタンを押し、「標準」スタートボタンを押し

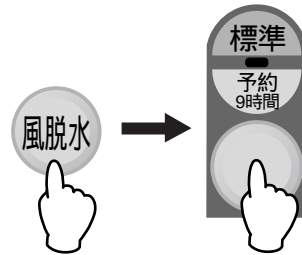

●風脱水ボタンを3回押して、「30分」(槽乾燥)にセットし運転してください。  24

ご注意

- 衣類は入れないでください。

ご使用後は、次の手順でお手入れをしてください。

糸くず取りフィルターのお手入れ (毎回の洗濯ごとに必ず行ってください。)

1 フィルターわくを外す。

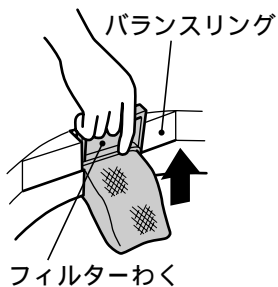

2 フィルターを裏返して、糸くずを取り除き、目詰まりを洗い落とす。

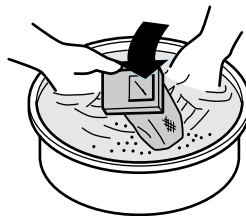

3 フィルターわくを確実に差し込む。

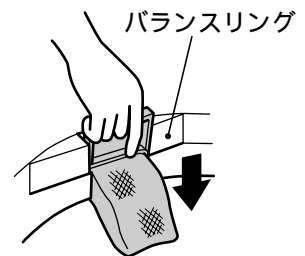



お願い

- 糸くず取りフィルターは消耗品です。ネットが破れたときは、販売店でお買い求めください。(部品番号 NW-42N6-513)  37

お手入れのしかた(続き)

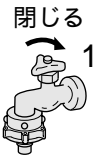
凍結の恐れのあるとき

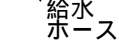
- 1 水栓を閉じる。
- 2 コース切換ボタンを押し、「槽洗浄」スタートボタンを押して運転する。
- 3 給水ホースを外し、下に向ける。
 - 給水ホース内の先にバケツなどを置き、水を受けます。
- 4 30秒くらい運転して止める。
 - 給水ホース内の残水を抜きます。
- 5 電源スイッチを「切」にする。
 - 槽と排水ホース内の水を抜き、排水バルブを開いたままにするためです。

もし凍結したときには

- 1 給水ホースを外し、約40℃程度のお湯につける。
- 2 槽に約40℃程度のお湯を入れて、放置する。
- 3 給水ホースを水栓に接続し、洗濯機が給水、排水するか確認する。

給水口のお手入れ

ごみがたまると水の出が悪くなります。

- 1 水栓を閉じて、給水ホースを外す。
(外しかたは  32)
- 2 給水口の網にたまったごみを、取り除く。
 - ごみが取れにくいときは、網を外して掃除します。

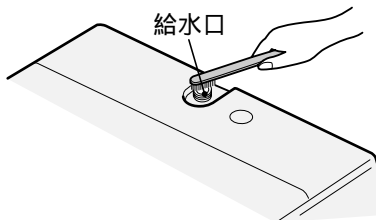

ご注意

- 外した網は必ず元に戻してください。戻さないと給水弁の故障の原因になります。

本体のお手入れ

本体やパネル部の汚れは、柔らかい布でふき取ってください。

警告

- お手入れするときは、本体各部に直接水をかけない。
 - ショート・感電の原因となります。



ご注意

- ベンジン、シンナー、クレンザー、アルカリ性洗剤、弱アルカリ性洗剤、ワックスなどでふいたり、たわしでこすらないでください。
- 化学ぞうきんをご使用の際は、注意書きに従ってください。
- 洗濯機のふたなどのプラスチック部分に洗剤がついたときは、すぐにふきとってください。放置すると傷むことがあります。

洗濯行程について

各全自動コースの洗濯行程について説明します。
 きめ細かな洗濯をするために、ちょっと複雑な洗濯行程内容になっています。
 洗濯機が、今どの行程をどう動いているか知りたい方への情報です。



コースの種類	自動設定水位	洗 い(約)	すすぎ	脱 水(約)	所要時間(約)
標準	43L ▽ 20L (無段階)	10分 8分	ためすすぎ2回 (注水すすぎ含む)	9分	47分 33分～47分
予約9時間	43L ▽ 20L (無段階)	10分 8分	ためすすぎ2回 (注水すすぎ含む)	9分	47分 33分～47分
念入り	43L ▽ 20L (無段階)	12分 10分	ためすすぎ2回 (注水すすぎ含む)	11分	51分 37分～51分
ドライ	29L	6分	ためすすぎ + 注水すすぎ	2分	19分
毛布	43L	25分	ためすすぎ	11分	58分
槽洗浄	43L	135分	ためすすぎ	30分	190分

「標準」「念入り」「予約9時間」「毛布」コースの脱水は、風脱水ボタンで「30分」と「60分」に脱水時間を変更することができます。

ちょっと一言

- 所要時間は、1回の給水時間を約3分（水量毎分15L、高水位のとき）とした場合で、水圧により変わります。
- 所要時間の□内は標準状態の時間です。
- すすぎ行程では脱水を行い、すすぎ効果をよくします。
- すすぎ行程の所要時間の目安は「排水」1分、「脱水」2～5分、「給水」2～3分、「かくはん」2分で計算しています。
- 注水すすぎにセットすると上表の「ためすすぎ」が「注水すすぎ」に変わります。
- 脱水行程の途中で一時停止を押し、再スタートした場合は、脱水をもう一度始めからやり直します。

ご注意 ● 水道水圧が高いと給水音が大きくなることがあります。音が気になる場合は水栓を絞ってお使いください。

コースの切り換えについて

スタートボタンを押したあとは、コースの切り換えはできません。

- コースを切り換えるときは、いったん電源スイッチを切ってから行ってください。

使用上のご注意

運転中は電源プラグを抜かない

- 故障の原因になりますので、必ず一時停止あるいは電源を「切」にしてから、プラグを抜いてください。

結露に注意

- 夏季など湿度が高いとき、冷水などの使用で洗濯機の外側が結露し、床面をぬらすことがあります。
- この場合は、洗濯機用トレー(YT-1)の使用をお勧めします。☞ 37

洗剤は入れすぎない

- 多く入れても洗浄力はそれ程変わりません。
- 逆にすすぎが不十分になったり、泡による弊害の恐れがあります。

洗濯物は入れすぎない

- 衣類のはみ出しの原因になります。洗濯物の入れかたは☞ 9

テレビやラジオを近づけない

- テレビに線が入ったり、ラジオ・テレビの雑音の原因になります。

脱水終了時、ふたロックが解除されても槽が回っているとき

- ただちに使用を中止し、修理を依頼してください。

電源スイッチを切ったあと約5秒間(スタート/一時停止ボタンのランプ表示が消灯するまで)は電源スイッチを受け付けません。

- 再度電源を入れたいときは、ランプが消灯してから、電源スイッチを押してください。

鋭利な物でボタンを押さない

- 破損・故障の原因になります。

ファスナーは必ず閉める

- 衣類やファスナーの傷みを防ぐためです。

入浴剤の入った風呂水を使うときは、入浴剤の注意書きに従う

- 色移りや変色を防ぐためです。

ジーンズなどの厚手の衣類だけをお洗濯すると、衣類の片寄りによって、安全スイッチが働きやすくなります。

いたずら防止モードについて

小さいお子様の安全のため、本機では、いたずら防止モードを設定することができます。

運転中はつねにふたをロックするように設定できます。(いたずら防止モード)

- 電源スイッチを入れ、ふたを閉め「行程」ボタンを3秒以上押す。(ピーピッピッピーとブザーが鳴り、ふたロック中のランプが点滅します。)(ふたを開けるには、スタート前では電源スイッチを切ってください。スタート後では、ランプが点灯または点滅している一時停止ボタンを押してください。)
- 設定を解除する場合は、電源スイッチを一度切り、もう一度上記の操作を行ってください。(ふたロック中のランプが消灯します。)
- 電源プラグを抜くと設定が解除されます。

据え付け

洗濯機の据え付けは、必ずお買い上げの販売店、または専門工事店にご依頼ください。
詳しくは、「据付説明書」をお読みください。

ワンタッチつぎての取り付けかた

ワンタッチつぎての取り付け

- 1 水栓の直径を確認する。
●直径が2cm以上のときは、つぎてリングを外します。

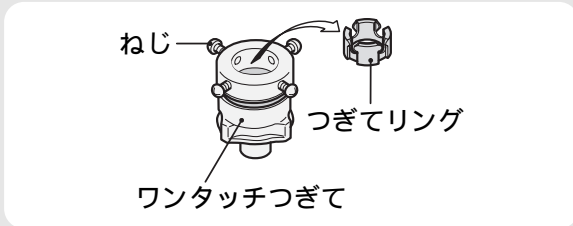

- 2 つぎてA、Bとのすき間(約4mm)を確認する。
●つぎてBを矢印方向に回し、すき間を調節します。

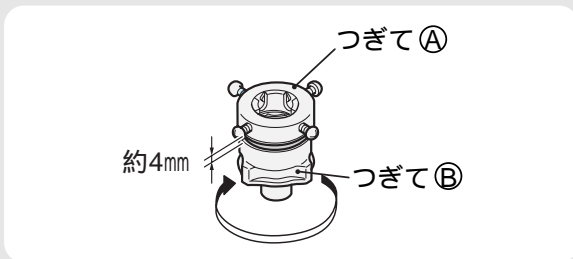

- 3 パッキングを水栓にまっすぐ押し付け、4本のねじを均等に締める。

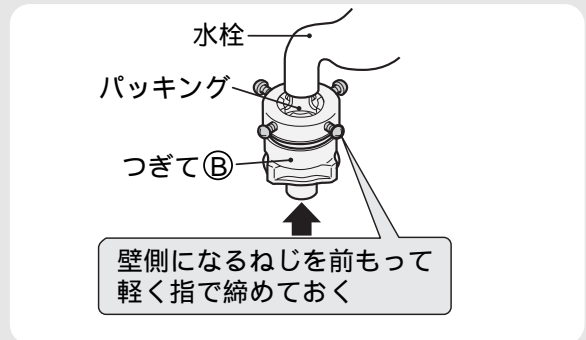

- 4 つぎてBを矢印方向に回し、つぎてAとBのすき間を約2mm以下にする。

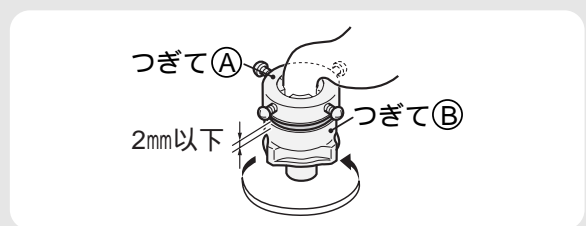

⚠ 注意



- ワンタッチつぎてを必ず使用し、つぎてBをしっかり締める。
- 付属品以外のつぎてを使用すると、水漏れの原因になります。

- 長期間のご使用で、ねじやつぎてA、Bが緩んだりすると、水漏れして思わぬ被害を招くことがあります。2～4の手順により取り付け直してください。
- ねじやつぎてA、Bをさらに締めつけたり、付け直しても不具合なときはワンタッチつぎてと給水ホースを取り替えてください。
(転居のときなど、ワンタッチつぎてを取り付け直すときにも同じ作業を行ってください)

据え付け(続き)

給水ホースの取り付けかた・外しかた

水 栓

水栓およびワンタッチつぎて・スライダ－は本体に触れないように取り付けます。

取り付けかた

- 1 スライダ－を押し下げ、ワンタッチつぎてに差し込む。
- 2 スライダ－を離して、「パチン」と音がするまで給水ホースを押し上げる。
 - 給水ホースをひっぱり、簡単に抜けないことを確認します。

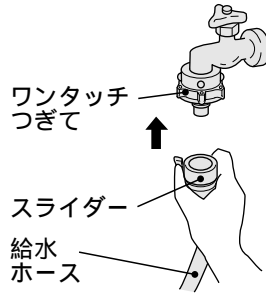

外しかた

- 1 水栓を閉じる。
- 2 コース切替ボタンを押して、「槽洗浄」スタートボタンを押して運転する。
- 3 30秒くらい運転して止める。
 - 給水ホース内の先にバケツなどを置き、水を受けます。
- 4 つめを外し、スライダ－を押し下げながら、給水ホースを外す。

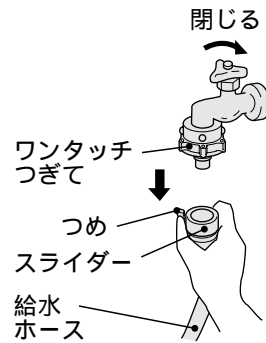

本 体

ユニオンナットの取り付けかた
ユニオンナットを矢印方向に回して、給水口にしっかり締めつけます。

⚠ 注意



給水ホースの本体接続のナットはしっかり締めつける。
● 水漏れの原因になります。

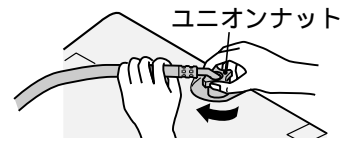

- ユニオンナットの締めつけが十分でないと、水漏れします。

ユニオンナットの取り外しかた

- 1 水栓を閉じる。
- 2 コース切替ボタンを押して、「槽洗浄」スタートボタンを押して約10秒間運転する。
 - 外すときの水の飛び散りを防ぐためです。
- 3 ユニオンナットを矢印の方向に回して外します。

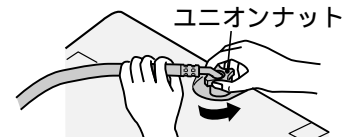

- 給水ホースおよびワンタッチつぎては、付属品を使用してください。
- 長期のご使用でねじ、ワンタッチつぎてやユニオンナットが緩んだりすると水漏れして思わぬ被害を招くことがあります。緩んでいる場合は、さらに締めつけてください。
- ねじやワンタッチつぎてをさらに締めつけたり、付け直しても不具合なときは、ワンタッチつぎてと給水ホースを取り替えてください。

除湿形乾燥機と組み合わせるとき

- 1 排水口キャップを外す。(洗濯機の右側後部)
- 2 内部のパイプに乾燥機の排水ホースを回しながら、奥まで差し込む。
- 3 乾燥機の排水ホースをひっぱってみて、簡単に抜けないことを確認する。
 - 水栓につながないでください。
 - 乾燥機運転時には、必ず洗濯機の排水ホースを倒してご使用ください。



故障かなと思ったら

異常報知について (次のようなときは、ランプの点滅やブザーで異常をお知らせします)

ランプの点滅	お知らせ内容	点検するところ	運転を再開するとき
	25分たっても満水にならないとき	<ul style="list-style-type: none"> ● 水栓が閉じていませんか。 ● 水道が凍結したり断水していませんか。 ● 給水口の網にごみがたまっていませんか。 	<ul style="list-style-type: none"> ● これっきりボタンを押して一時停止し、異常の原因を取り除いてからスタートしてください。
	5分たっても排水が終わらないとき	<ul style="list-style-type: none"> ● 排水ホースを倒していませんか。 ● 排水ホースがつぶれていませんか。 ● 排水ホースの先端が水につかっていませんか。 ● 排水ホースや排水口に砂やどろなどが詰まっていませんか。 ● 内部の排水ホースが凍結していませんか。 	<ul style="list-style-type: none"> ● これっきりボタンを押して一時停止し、異常の原因を取り除いてからスタートしてください。
	脱水しないとき	<ul style="list-style-type: none"> ● 洗濯物が片寄っていませんか。(洗濯物の片寄りの自動修正動作を2回繰り返しても直らない場合は、報知します) 	<ul style="list-style-type: none"> ● これっきりボタンを押して一時停止し、洗濯物の片寄りを直し、ふたを閉じてから再びスタートしてください。
	脱水しないとき	<ul style="list-style-type: none"> ● ふたが開いていませんか。 	<ul style="list-style-type: none"> ● ふたを閉じ、これっきりボタンを押して一時停止し、再びスタートしてください。

● 上記以外の異常報知がある場合は、使用を中止して修理を依頼してください。

電源オートオフ

1. 運転が終了すると電源スイッチは自動的に「切」になります。
2. 次の状態で1時間以上放置されると、電源スイッチは自動的に「切」になります。
 - ① 一時停止の状態
 - ② 上記のような異常報知状態
3. 電源スイッチを入れて、スタートボタンを押さないで、5分放置したときは電源スイッチは自動的に「切」になります。





故障かなと思ったら(続き)

修理を依頼される前に

次の点をもう一度お調べください

症 状	原 因
運転しない	<ul style="list-style-type: none"> ● 停電していませんか。 ● 電流ヒューズ、ブレーカが切れていませんか。 ● 電源プラグは確実に差し込まれていますか。 ● 電源スイッチは入っていますか。 ● 水栓は開いていますか。 ● 予約にセットしていませんか。☞ 20 ● スタートボタンは押しましたか。
電源スイッチを「入」「切」できない	<ul style="list-style-type: none"> ● ふたロック中ランプが点滅していませんか。☞ 7
給水しない かくはんしない 脱水しない	<p>「異常報知について」の 点検するところ を参照してください。☞ 33</p>
異常音が出る	<ul style="list-style-type: none"> ● 洗濯機が傾いたり、がたついていませんか。☞ 据付説明書 ● ヘアピンや金物など異物がまぎれこんでいませんか。
運転中ふたが開かない	<ul style="list-style-type: none"> ● いたずら防止モードに設定していませんか。☞ 30
水もれ	<ul style="list-style-type: none"> ● 水栓の形状は適していますか。☞ 据付説明書 ● ワンタッチつぎでの取り付けやユニオンナットの締め付けがゆるんでいませんか。☞ 据付説明書、および 31
排水しない	<p>「異常報知について」の 点検するところ を参照してください。☞ 33</p>
終了ブザーが鳴らない	<ul style="list-style-type: none"> ● 終了ブザーを消す設定になっていませんか。☞ 7

こんなときは故障ではありません

症 状	原 因
●脱水の最後やスタート/一時停止ボタンを押したときにブーンという音がする。	●槽の回転を電氣的に停止させるためのブレーキの音です。
●脱水のはじめにカチャ、カチャと音がする。	●洗濯モードから脱水モードへの切り換えの音です。
●脱水のはじめにモータの音色が変化する。	●本機では、脱水の効率を上げるため、2種類の回転数が得られるモータを採用していますので、この切り換えの際、音色が変化します。
●スタート/一時停止ボタンを押してもすぐにふたが開かない。	●すすぎや脱水行程中では、運転を停止させてから、ロックが解除されます。(約5秒～約1分30秒後)  7
●洗濯の途中で給水する。	●洗濯中に水位が下がると、自動的に水が補給されます。
●最後の脱水時に、脱水が止まり表示がすすぎになって給水する。	●洗濯物が片寄って、安全スイッチが働いたためです。 給水・かくはん運転を行い、布の片寄りをほぐしたあと再度脱水します。
●脱水の初めに間欠的に脱水する。	●脱水を効果的に行うためです。
●初めて使用するとき、排水ホースから水が出る。	●工場の性能テスト時の残水です。
●給水ホースをセットして、水栓を開くと水栓から少量の水が出る。	●ウォーターハンマー低減弁を使用しているため、弁の閉止に時間がかかるためです。
●槽を手で動かすと、「シャワシャワ」という音がする。	●脱水時の振動を低減するための流体バランサーの水の音です。
●糸くず取りフィルターから、水が流れ出ない。	●水位を低く設定して運転すると、糸くず取りフィルターから水が流れ出ないことがあります。 ●「ドライ」コースで運転している場合も、かくはん翼の回転数が下がったり、水位が低く設定されたりしますので、糸くず取りフィルターから水が流れ出ないことがあります。
●注水すすぎを設定してもためすすぎになる。	●排水状態が悪い場合、槽の上部からの水あふれを防止するため、自動的にためすすぎに切り換わります。
●電源スイッチを「入」「切」したときにふたロック中ランプが点滅する。	●クラッチの切り換え動作をしているためです。  7
●バケツなどで給水しても排水されてしまう。	●通常は排水弁は「開」で停止しています。 「お湯を使うとき」の操作を参照してください。  13
●ふたがロックされている。	●いたずら防止モード ( 30) が設定されて、運転中に停電または電源プラグを抜くと、ふたがロックされたままになっています。 電源を入れるとふたロックが解除されます。

保証とアフターサービス(必ずお読みください)

保証書(別添)

保証書は、必ず「お買い上げ日・販売店名」などの記入をお確かめのうえ、販売店から受け取っていただき、内容をよくお読みのあと、大切に保存してください。

— 保証期間 —

お買い上げの日から1年です。

補修用性能部品の保有期間

洗濯機の補修用性能部品の保有期間は、製造打ち切り後6年です。

補修用性能部品とは、その商品の機能を維持するために必要な部品です。

転居される時

ご転居により、お買い上げの販売店のアフターサービスを受けられなくなる場合は、前もって販売店にご相談ください。ご転居先での日立の家電品取扱店を紹介させていただきます。

電源周波数の異なる地区へのご転居に際しても部品の交換は不要です。

ご不明な点や修理に関するご相談は

修理に関するご相談ならびにご不明な点は、お買い上げの販売店または「一般ご相談窓口」☎37の担当地域にお問い合わせください。

修理を依頼される時は

33～35ページに従って調べていただき、なお異常のあるときは、ご使用を中止し、必ず電源プラグを抜いてから、お買い上げの販売店にご連絡ください。

出張修理

保証期間中は

修理に際しましては保証書をご提示ください。保証書の規定に従って、販売店が修理させていただきます。

保証期間が過ぎている時は

修理して使用できる場合には、ご希望により修理させていただきます。

ご連絡していただきたい内容

品名	全自動電気洗濯機
形名	NW-42CF
お買い上げ日	年 月 日
故障の状況	できるだけ具体的に
ご住所	付近の目印なども併せてお知らせください。
お名前	
電話番号	
訪問ご希望日	

修理料金の仕組み

技術料	故障した製品を正常に修復するための料金です。技術者の人件費、技術教育費、測定機器など設備費、一般管理費などが含まれます。
部品代	修理に使用した部品代金です。その他修理に付帯する部材などを含む場合もあります。
出張料	商品のある場所へ技術者を派遣する場合の費用です。別途、駐車料金をいただく場合があります。

一般家庭用以外でご使用になるとき

理容院や美容院などでタオルなどの洗濯に、また、寮や病院などで共同でご使用になり、一日の使用時間が一般家庭に比べて極端に長い場合には、短時間で部品の交換(クラッチ、ベルト、プーリー、フィルターなど)が必要になることがあります。お買い上げの販売店にご相談のうえ、定期的な点検を受けてお使いになることをお勧めします。このようなご使用は、保証期間の対象外となります。

愛情点検

長年ご使用の洗濯機の点検を



ご使用の際、このような症状はありませんか？

- 脱水槽が止まりにくい。
- 水漏れがする。(ホース、水槽、給水つぎて)
- 焦げ臭いにおいがしたり、運転中に異常な音や振動がある。
- 本体に触るとビリビリ電気を感じる。
- 据え付けが傾いたりグラグラしている。
- スイッチを入れても、動かないときがある。
- 電源コード、プラグが異常に熱い。
- その他、異常・故障がある。

ご使用中

このような症状のときは、故障や事故防止のため、スイッチを切り、コンセントから電源プラグを抜いて必ず販売店に点検・修理をご相談ください。

保証とアフターサービス

日立家電品についてのご相談や修理はお買い上げの販売店へ

なお、転居されたり、贈物でいただいたものの修理などで、ご不明な点は下記窓口にご相談ください。

修理などアフターサービスに関するご相談は

TEL 0120-3121-68

FAX 0120-3121-87

商品情報やお取り扱いについてのご相談は

TEL 0120-3121-11

FAX 0120-3121-34

一般ご相談窓口

家電品についてのご意見やご要望は各地区のお客様相談センターへ





担当地域	電話番号	所在地
北海道地区	011-833-5088	札幌市白石区東札幌2条4-1-10
東北地区	022-232-5088	仙台市宮城野区扇町1-1-45
関東・甲信越地区	03-3834-8588	台東区東上野2-7-5(日立家電上野ビル)
中部地区	052-795-5088	名古屋市守山区川宮町55(日立家電守山ビル)
関西地区	078-431-5088	神戸市東灘区甲南町1-3-8
中国地区	082-231-5088	広島市西区観音新町1-7-17
四国地区	0877-47-1088	坂出市林田町4285-143
九州・沖縄地区	092-281-5088	福岡市博多区店屋町7-18(博多渡辺ビル)

●ご相談窓口の名称、所在地等は変更になることがありますのでご了承ください。

別売り部品

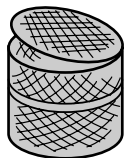
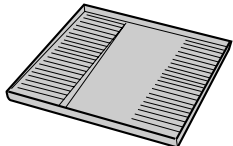
日立の家電品取扱店でお求めください。

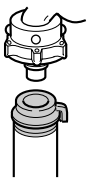
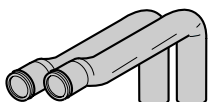
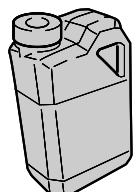
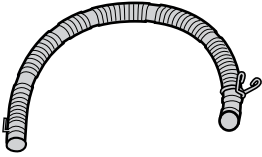
価格には消費税は含まれておりません。(価格は2003年12月現在)

<p>毛布洗いネット (MO-F40) 希望小売価格 2,800円(税別)</p> 	<p>洗濯機用トレイ (YT-1) 希望小売価格 7,000円(税別)</p> 
<p>L形給水つぎて (部品番号 PF-4100-029) ●給水ホースが急に折れ曲がるような洗面台など、狭い所で使用するときに使います。 希望小売価格 390円(税別)</p> 	<p>付属ホースつぎて (部品番号 PF-4100-630) ●洗濯機専用の水栓がないとき、ワンタッチつぎてに市販のビニールホースを取り付け、庭に散水するときなどに使います。 希望小売価格 600円(税別)</p> 
<p>直下排水L型パイプ (HO-P5) 希望小売価格 1,000円(税別)</p> 	<p>洗濯槽クリーナー (SK-1) ●洗濯槽に付着した石けんかすなどを落とすときに使います。 希望小売価格 2,000円(税別)</p> 
<p>延長排水ホース(約80cm) (部品番号 KW-50K1-023) ●排水ホースの延長用に使用します。 希望小売価格 800円(税別)</p> 	<p>糸くず取りフィルター (部品番号 NW-42N6-513) 希望小売価格 500円(税別)</p> 

●上記の希望小売価格は、価格改正に伴い変更する場合があります。



メモ



仕様

種類	全自動電気洗濯機	消費電力	385/450W (50/60Hz)
電源	100V、50/60Hz共用	洗濯方式	うず巻式
標準洗濯容量	4.2kg	水道水圧	0.03 ~ 0.8MPa (0.3 ~ 8kgf/cm ²)
標準脱水容量		外形寸法	幅535mm × 奥行513mm × 高さ960mm
標準水量	43L (「標準」コース)		
標準使用水量	124L(標準コース)		

お客様メモ

後日のために記入しておいて
ください。

サービスを依頼されるとき、
お役に立ちます。

購入店名 _____ 電話 () - _____

ご購入年月日 _____ 年 _____ 月 _____ 日

廃棄時にご注意ください。

2001年4月施行の家電リサイクル法では、お客様がご使用済みの洗濯機を廃棄される場合は、収集・運搬料金、再商品化等料金(リサイクル料金)をお支払いいただき、対象品を販売店や市町村に適正に引き渡すことが求められています。