

日立 **全自動** 電気洗濯機 NW-E60 形

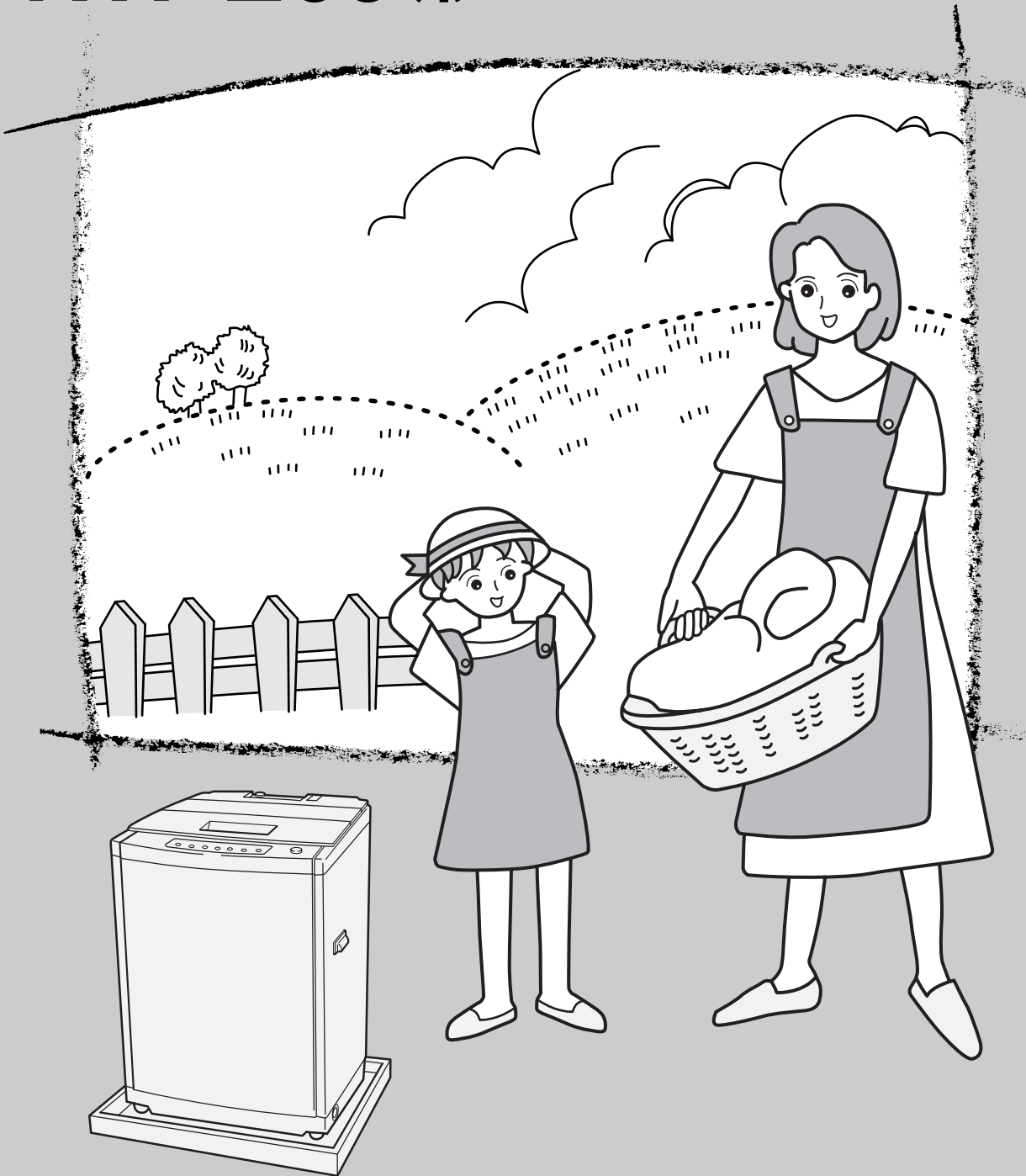

静 御 前
カラッと脱水

このたびは日立全自動電気洗濯機をお買い上げいただき、まことにありがとうございました。

この取扱説明書をよくお読みになり、正しくご使用ください。

お読みになったあとは、据付説明書・洗濯機設置時のチェックシート・保証書・ご相談窓口一覧表とともに大切に保存してください。

静御前で我が家はおまかせ洗濯

乾燥時間が短縮できる

カラッと脱水

ステンレス槽だからできた、高速回転脱水。
衣類の水分をしっかりとしぼり取るので、すすぎがよくでき
乾燥時間も短くなります。



3つの効果で、からみ、いたみを抑えた

からまん流

まったく新しい、からまん流(ピストンバル)を採用。
3つの水流で衣類をしっかりと洗い、しかも布がらみ、布いたみ
しにくくなりました。

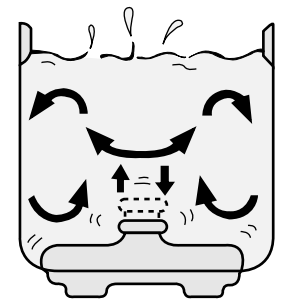

ほぐす+てもみ+かくはん

洗濯物を見分けて洗う

これっきりボタン

センサーが洗濯物の質や量を検知して、洗濯物に
適した内容で自動的に洗濯します。

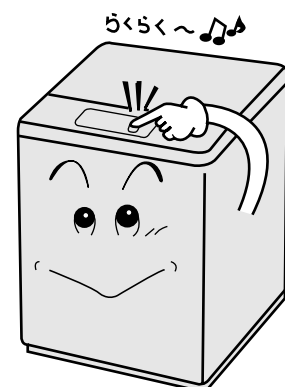



もくじ

ページ

<p>お洗濯の前に</p>	<p>安全上のご注意 4 各部のなまえ 7 操作パネルのはたらき 8 お洗濯を始める前に 10</p>	<p>お洗濯の前に</p>
<p>いつものお洗濯</p>	<p>簡単な使いかた(「標準」コース) 12</p>	<p>いつものお洗濯</p>
<p>いろいろなお洗濯</p>	<p>軽い汚れの衣類を洗う(「節約メモリー」コース) 14 ごしごし洗う(「強力」コース) 15 デリケートな衣類を洗う(「ソフト」コース) 16 じっくり洗う(「つけおき」コース) 17 掛ふとん・毛布を洗う(「ふとん」コース) 18 予約タイマーで洗う 21 洗濯行程について 22 お好みで洗濯する 24</p>	<p>いろいろなお洗濯</p>
<p>洗剤量と洗剤</p>	<p>洗濯量と洗剤量について 26 液体洗剤・漂白剤・ソフト仕上剤を使う 27 粉石けん(天然油脂)を使う 28</p>	<p>洗濯量と洗剤</p>
<p>上手なお洗濯</p>	<p>お湯を使う・洗濯液を2度使う 29 洗濯のりを使う 30 ひと工夫した洗いかた 31</p>	<p>上手なお洗濯</p>
<p>お手入れ・アフターサービス</p>	<p>お手入れのしかた 31 据え付け 35 使用上のご注意 36 故障かなと思ったら 36 保証とアフターサービス 38 別売り部品 39 仕様 39</p>	<p>お手入れ・アフターサービス</p>



安全上のご注意





- ご使用前に、この「安全上のご注意」をよくお読みのうえ、正しくお使いください。
- ここに示した注意事項は、製品を安全に正しくお使いいただき、あなたや他の人々への危害や損害を未然に防止するためのものです。また、注意事項は、危害や損害の大きさと切迫の程度を明示するために、誤った取り扱いをすると生じることが想定される内容を「警告」、「注意」の2つに区分しています。いずれも安全に関する重要な内容ですので、必ず守ってください。

 警告	この表示を無視して、誤った取り扱いをすると、人が死亡または重傷を負う可能性が想定される内容を示しています。
 注意	この表示を無視して、誤った取り扱いをすると、人が傷害を負う可能性が想定される内容および物的損害のみの発生が想定される内容を示しています。

- お読みになったあとは、お使いになる方がいつでも見られるところに必ず保存してください。

絵表示の例

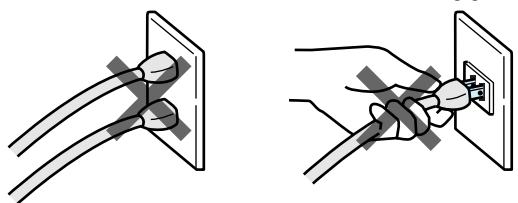
	△記号は警告・注意を促す内容があることを告げるものです。図の中に具体的な注意内容（左図の場合は感電注意）が描かれています。
	⊘記号は禁止の行為であることを告げるものです。図の中や近傍に具体的な禁止内容（左図の場合は分解や修理・改造の禁止）が描かれています。
	●記号は行為を強制したり指示する内容を告げるものです。図の中に具体的な指示内容（左図の場合は電源プラグをコンセントから抜く）が描かれています。

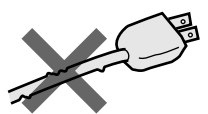
 警告	
 <p>修理技術者以外の方は、絶対に分解したり修理・改造は行わない</p> <ul style="list-style-type: none"> ●発火したり、異常動作してけがをすることがあります。 	 <p>交流100V、定格15A以上のコンセントを単独で使う</p> <p style="text-align: right;">200V</p>  <ul style="list-style-type: none"> ●火災・感電の原因になります。
 <p>電源コードを傷つけたり、破損したり、加工したり、無理に曲げたり、ひっぱったり、ねじったり、たばねたりしない また、重いものを載せたり、挟み込んだりしない</p> <ul style="list-style-type: none"> ●電源コードが破損し、火災・感電の原因になります。 	 <p>電源コードや電源プラグが傷んだり、コンセントの差し込みがゆるいときは使用しない</p> <ul style="list-style-type: none"> ●感電・ショート・発火の原因になります。 

警告



お手入れの際は必ず電源プラグをコンセントから抜く
また、ぬれた手で抜き差ししない

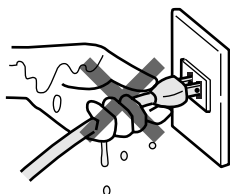

- 感電やけがをすることがあります。



アース線は必ず取り付ける

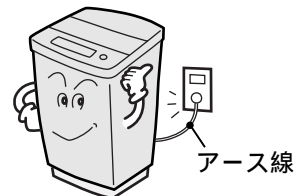

- アース線を取り付けないと漏電のとき感電することがあります。アースの取り付けは、必ず電気工事店または販売店にご相談ください。



浴室など湿気の多い場所や風雨にさらされる場所には据え付けない



- 感電や漏電による火災の恐れがあります。



お手入れするときなどは、本体各部に直接水をかけない

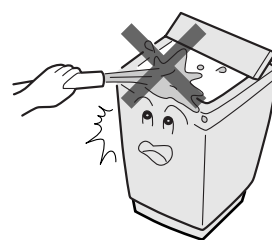

- ショート・感電の原因になります。



脱水槽が完全に止まるまでは、絶対に中の洗濯物などに手などを触れない

- ゆるい回転でも洗濯物が手に巻きついてけがをすることがあります。特にお子様にはご注意ください。

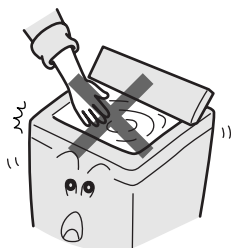

洗濯・脱水槽には、灯油、ガソリン、ベンジン、シンナー、アルコール、苛性ソーダなどやそれらが付着した洗濯物を絶対に入れたり近づけたりしない

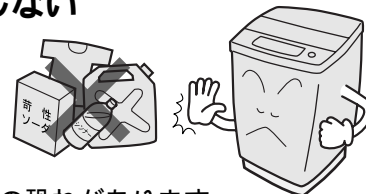

- 爆発や火災の恐れがあります。



幼児に洗濯・脱水槽の中をのぞかせない
また、洗濯機の近くに台を置くなどしない

- 洗濯・脱水槽の中に落ちてけがをすることがあります。



電源プラグは、刃および刃の取り付け面にほこりが付着している場合はよくふく

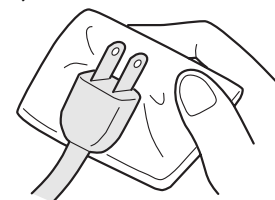

- 火災の原因になります。

安全上のご注意(続き)

⚠ 注 意



電源プラグを抜くときは、電源コードを持たずに必ず先端の電源プラグを持って引き抜く

- 感電やショートして発火することがあります。

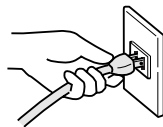

洗濯機の上にのぼったり、重いものを載せたりしない

- 変形・破損によりけがをする恐れがあります。

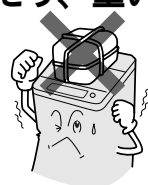

洗濯時に温水を使用する場合、50 以上のお湯は使用しない

- プラスチック部品の変形や傷みにより、感電や漏電の恐れがあります。



運転中は洗濯機の下に手足などを入れない

- 回転部があり、けがをする恐れがあります。



長期間ご使用にならないときは、電源プラグをコンセントから抜いておく

- 絶縁劣化による感電や漏電火災の原因になります。



洗濯機を使用しないときは、必ず水栓を閉じておく

- 万一の水漏れを防ぐためです。



給水ホースの本体接続のナットはしっかり締めつける

- 水漏れの原因になります。



防水性のシートや衣類は洗わない(ビニールシート、レインコートなど)

- 脱水中に異常振動して、けがをしったり本体が破損する恐れがあります。



お洗濯前に、蛇口を開いて給水ホースの接続を確認する

- ねじがゆるんだりしていると、水漏れして思わぬ被害を招くことがあります。



「強力」コースでお洗濯するとき、傷みの気になる衣類は洗わない

- 衣類を傷める恐れがあります。



洗濯機を据え付けるときは、排水ホースを必ず黒い目印まで引き出す

- 内部でたるんでいると、他の部品と接触し、ホースが破れて、水漏れするなど思わぬ被害を招くことがあります。



お洗濯キャップは図の状態では使用しない

- 水の跳びはねやキャップの飛び出しの原因になります。

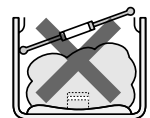

お洗濯キャップは「ふとん」コース以外では使用しない

- 水の跳びはねやキャップの飛び出しの原因になります。



運転中の洗濯・脱水槽には手を入れない

- ゆるい回転でも洗濯物が手に巻きついてけがをする恐れがあります。
(槽内に手を入れる場合は、一時停止させてから行ってください)



各部のなまえ

(☞のあとの数字は主な説明のあるページです)

洗濯の前に

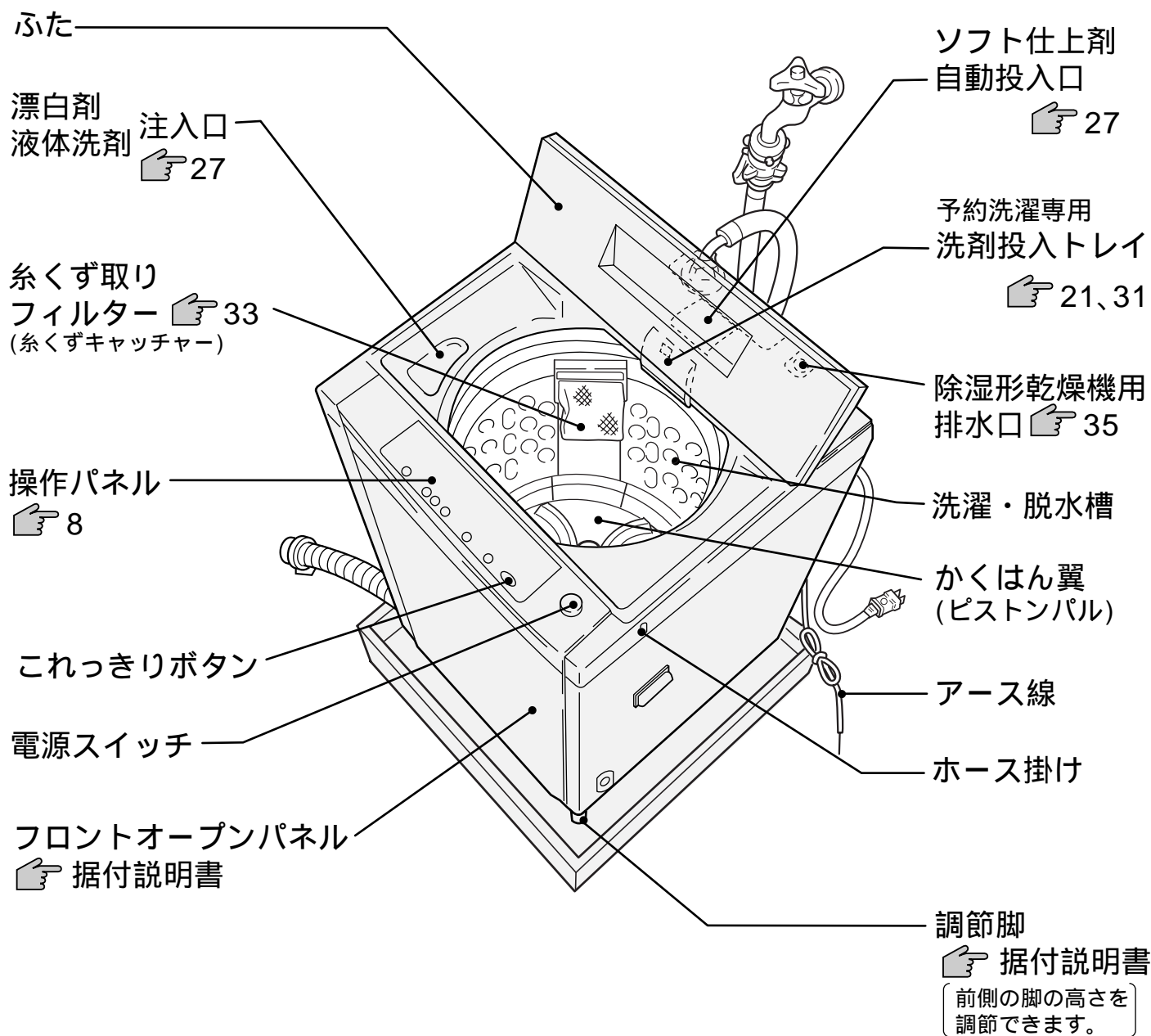

付属品(「据付説明書」を参照ください)

給水ホース

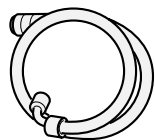

(1本)

ワンタッチつぎて

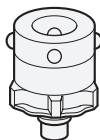

(1個)

脚キャップ
(高さ調整用)

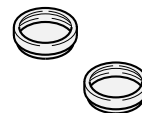

(2個)

操作パネルのはたらき

洗剤量・水量表示

ランプの点灯や点滅で、洗剤量と水量の目安を表示します。

ランプは、給水中に点灯します。

- 洗剤量は、コンパクトタイプ(濃縮)粉末洗剤を表します。☞ 11、26

洗濯内容表示

洗い、すすぎなどの各ランプが点灯して、洗濯内容をお知らせします。

- 運転中は、各行程のランプ点滅で進行状況をお知らせします。



水量・洗い・すすぎ・脱水ボタン

水量、洗い、すすぎ、脱水の内容をお好みで設定するときや、設定内容を変えるときに使います。☞ 24

- スタート後の変更は、洗いが終わるまでの間受け付けます。一時停止して行ってください。(変更できないコースもあります)
- 洗いやすすぎ中に水を足したいときは、水量ボタンを押します。押し続けている間給水します。(「高」水位に達すると、それ以上は給水しません)

- 水量の「高」、洗いの「15分」、すすぎの「ため2回」、脱水の「8分」、予約の「9」時間後、コースの「標準」を設定したときに2回続けて受け付け音がします。(ランプの基準点をお知らせするためです)

終了ブザーが気になるとき

次の手順でブザーを消すことができます。

- 1 電源スイッチを「入」にする。
- 2 これっきりボタンを3秒以上押す。
(ピーピッピッピーとブザーが鳴ります)
● 終了ブザーありに戻す場合には、再びこれっきりボタンを3秒以上押してください。

コース表示

選んだコースの文字または文字の前の が点灯します。

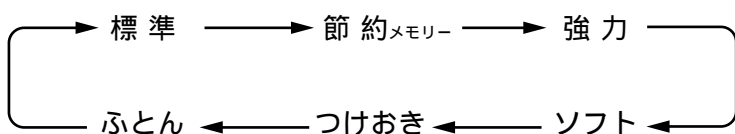

電源スイッチ

スイッチを押すと「入」になります。

- 運転が終わるとブザーが鳴り、電源が自動的に切れます。(オートオフ機能)

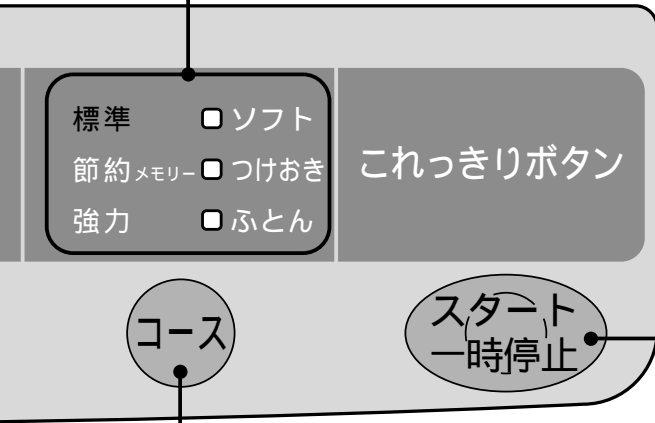

電源切/入

予約ボタン

予約運転をするときに使います。

- 9時間後、6時間後のいずれかに洗濯を終了させることができます。👉 21

コースボタン

洗濯物に応じて6種類のコースが選べます。👉 12~20

- スタート後のコースの切り換えを行う場合は、電源スイッチをいったん「切」にしてから行ってください。

これっきりボタン

運転スタートや一時停止に使います。

- 電源スイッチを入れ、このボタンを押すだけで、ふだんのお洗濯ができます。

ご注意 ● 2つ以上のボタンを同時に押さないでください。誤動作することがあります。

お洗濯を始める前に

準備

1 排水ホースを倒す

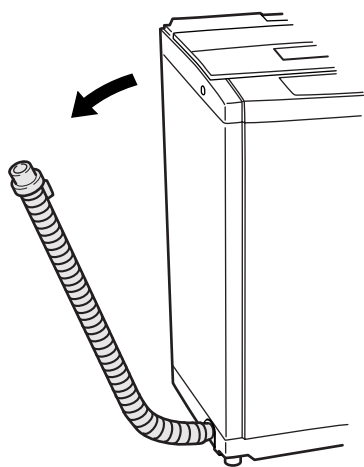

排水ホースの先端をしっかりと排水口に入れてください。

2 給水ホースを接続し、水栓を開く

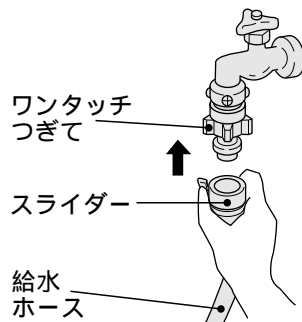

1 スライダーを押し下げ、ワンタッチつぎてに差し込む。

2 スライダーを離して、「パチン」と音がするまで、給水ホースを押し上げる。

3 電源プラグをコンセントに差し込む

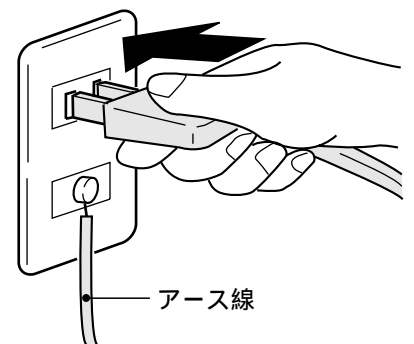

⚠ 注意



お洗濯前に、蛇口を開いて給水ホースの接続を確認する。
ねじがゆるんだりしていると、水漏れして思わぬ被害を招くことがあります。



給水ホースの本体接続のナットはしっかり締めつける。
ねじがゆるんだりしていると、水漏れして思わぬ被害を招くことがあります。



洗濯機を据え付けるときは、排水ホースを必ず黒い目印まで引き出す。
内部でたるとしていると、他の部品と接触し、ホースが破れて、水漏れするなど思わぬ被害を招くことがあります。

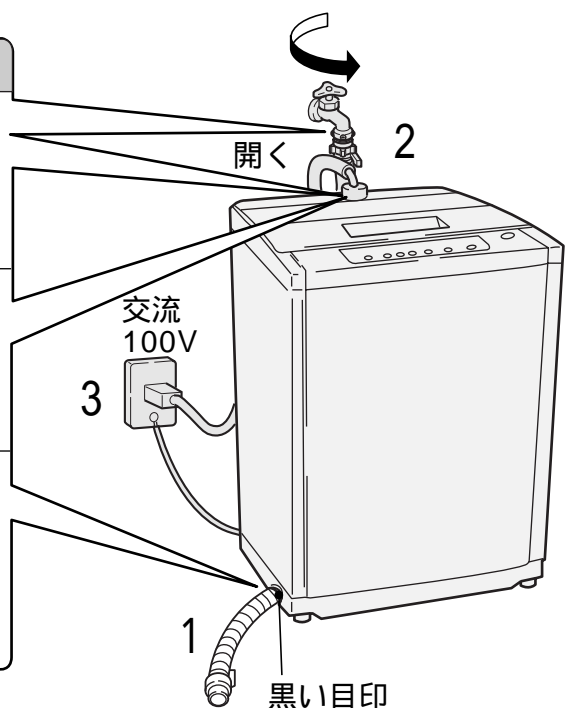

洗剤量(目安)表示について

センサーが洗濯物の量を感知して洗剤量(目安)を表示します。

運転開始から洗剤量(目安)表示までの動き

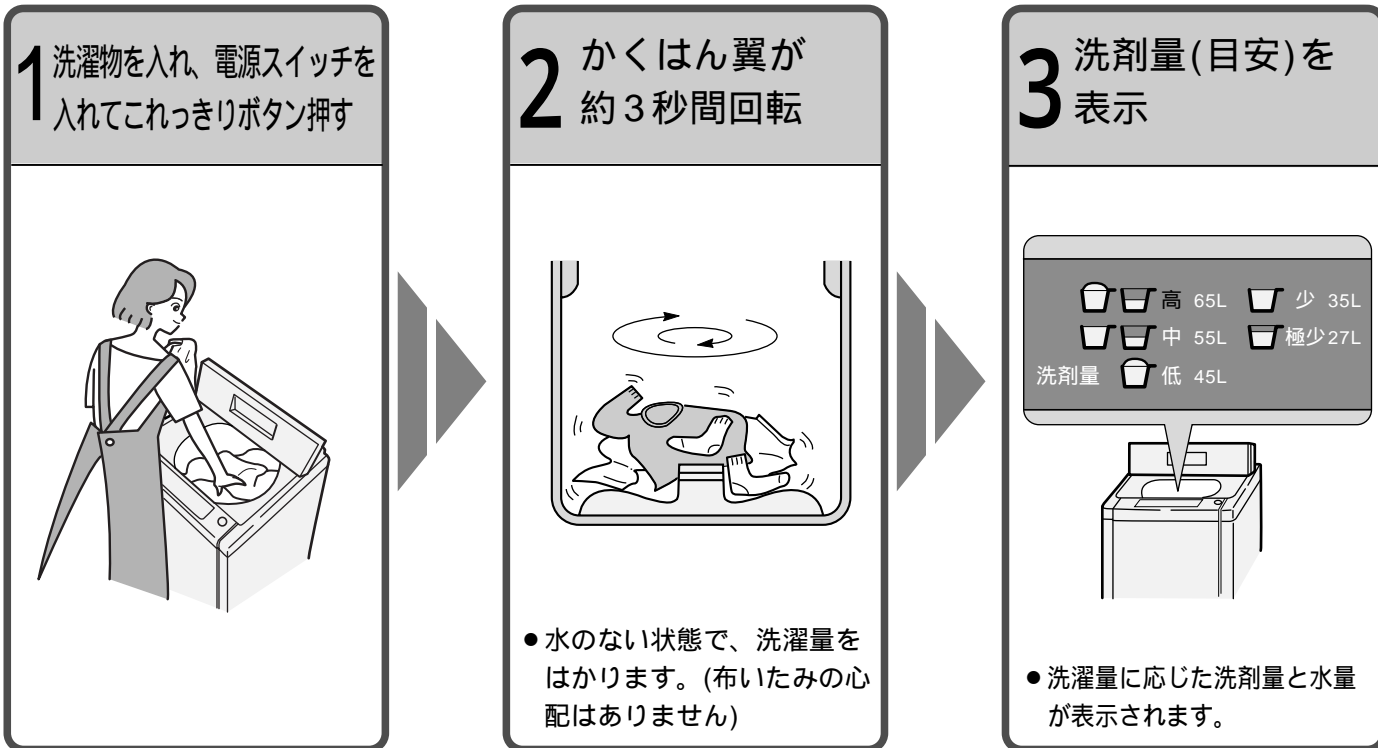

洗剤量(目安)表示と投入量について

洗剤量(目安)表示は、コンパクトタイプ(濃縮)粉末洗剤の計量スプーンでの投入量を表しています。

- 洗剤量(目安)は、スプーン1杯で使用水量40L(リットル)に対して洗剤量33gを基準にしています。
- 洗剤量(目安)表示に従って、洗剤を入れてください。
- その他の洗剤の場合は、 26をご覧ください。

例「高」水位(65L)の場合

洗剤量(目安)表示



洗剤投入量

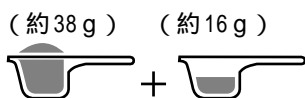

スプーン山盛りと半分(約54g)を入れてください。

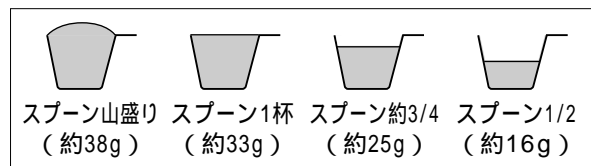

(洗剤メーカーの表示例)

ご注意

計量スプーンの大きさが、洗剤メーカーや銘柄によって異なるものがあります。計量スプーン1杯が約33g以外の場合は製品の水量表示に合わせて洗剤を計量し、ご使用ください。

簡単な使いかた（「標準」コース）

センサーが洗濯物の質や量を検知して、洗濯物に適した内容で自動的に洗濯します。（コースの内容は  22）



1 洗濯物を入れる

硬貨、マッチ棒、ヘアピンなどは取り除く



- 硬貨などを入れたまま洗濯すると故障の原因になります。

2 電源スイッチを入れる

標準 ソフト
節約メモリー つけおき
強力 ふとん

電源
切/入

- 「標準」コースが表示されます。

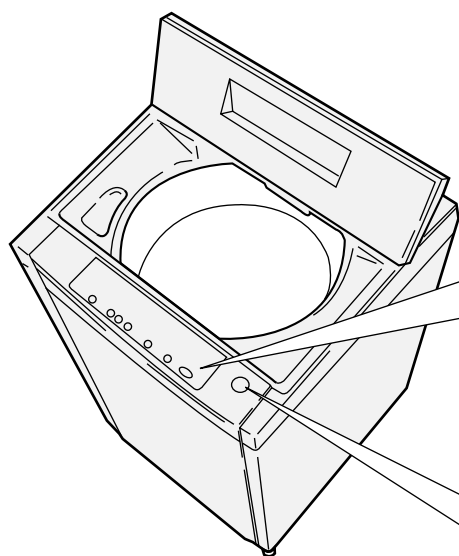

3

スタート
一時停止

2

電源
切/入

3 これっきりボタンを押す



- 約3秒間、かくはん翼が回転して洗濯量を感知し、洗剤量と水量を表示後、給水します。

4 洗剤を入れふたを閉める

洗剤をよく溶かすために洗剤は、給水の水が落ちる所に入れます。

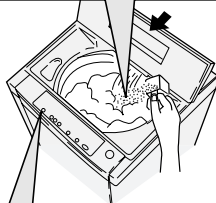

洗剤量の表示マークに従って洗剤を入れます。



- 液体洗剤、漂白剤、ソフト仕上げ剤を使うときは 27
- 粉石けん(天然油脂)を使うときは 28
- ふたが開いていると、センサーが正しく感知できません。また、脱水も行われません。

洗濯終了

ブザーの音で洗濯終了をお知らせします。

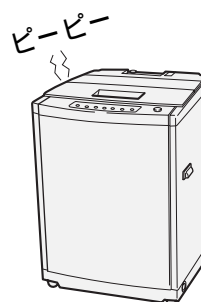

- ブザーが鳴り終わったら電源スイッチが自動的に切れます。(オートオフ機能)

ふたを閉めたあとは 洗濯内容を決めるため、次の動作を行います。

洗濯物に水と洗剤をしみこませるため、槽がゆっくり回転しながら給水します。

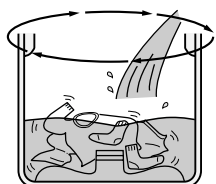

低い水位で約30秒間、かくはん翼が回転します。

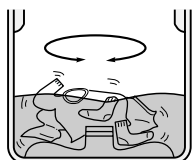

規定水位まで給水します。



洗濯物の質を感知し洗濯内容を決めて洗いを始めます。

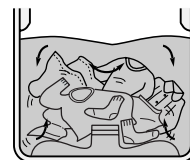

軽い汚れの衣類を洗う(「節約メモリー」コース)

軽い汚れの衣類を洗いたいときは、「節約メモリー」コースを利用すると水と洗剤を節約して洗い上げることができます。
(コースの内容は  22)



1 電源スイッチを入れ「節約メモリー」コースを選ぶ

標準 ソフト

節約メモリー つけおき

強力 ふとん

コース

2 これっきりボタンを押す

洗濯内容の表示

15分	注水	8分
12分	2回	5分
7分	1回	1分

これっきりボタン

スタート
一時停止

● すすぎ内容は変更できません。

3 洗剤を入れふたを閉める

洗剤をよく溶かすために洗剤は、給水の水が落ちる所に入れます。

洗剤量表示の半分の洗剤を入れます。

● ふたが開いていると、センサーが正しく感知できません。また、脱水も行われません。

あとはブザーが鳴るまでおまかせください!!

「節約メモリー」コースのすすぎ内容について

水を節約するため、次の動作を行います。

排水して脱水します。

1回目のすすぎ

槽をゆっくり回転させながら給水します。(約20L)

2回目のすすぎ

排水して脱水 **規定水位まで給水** **かくはんします。(ためすすぎ)**

節水効果

洗い	すすぎ1	すすぎ2	
標準コースの使用量:	65L	+ 55L	+ 55L = 175L
節約コースの使用量:	65L	+ 20L	+ 55L = 140L
	35L 節水(20%節水(高水位の場合))		

ご注意

● すすぎ内容は変更できません。

ごしごし洗う(「強力」コース)

スポーツウェア、くつ下など汚れのひどい衣類も「強力」コースを利用すれば、強めの水流でしっかり洗います。(コースの内容は  22)



⚠ 注意



「強力」コースでお洗濯するとき、傷みの気になる衣類は洗わない。
●衣類を傷める恐れがあります。

1 電源スイッチを入れ「強力」コースを選ぶ

標準 ソフト
節約メモリー つけおき
強力 ふとん



2 これっきりボタンを押す

洗濯内容の表示

15分	注水	8分
12分	2回	5分
7分	1回	1分

これっきりボタン



3 洗剤を入れふたを閉める

洗剤をよく溶かすために洗剤は、給水の水が落ちる所に入れます。

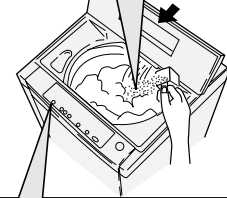

洗剤量の表示マークに従って洗剤を入れます。





●ふたが開いていると、センサーが正しく感知できません。また、脱水も行われません。

あとはブザーが鳴るまでおまかせください!!

いろいろな洗濯

デリケートな衣類を洗う「ソフト」コース

 表示のある毛100%の製品、毛混紡のニット製品、ランジェリーなどのデリケートな衣類も、「手洗い水流」でやさしく洗います。
(コースの内容は  22)



1 電源スイッチを入れ「ソフト」コースを選ぶ

標準 ソフト
節約 メモリー つけおき
強力 ふとん



- 洗える量は1.4kg以下です。
- 水量は自動的に「45L(低)」になります。

2 これっきりボタンを押す

洗濯内容の表示

15分	注水	8分
12分	2回	5分
7分	1回	1分

これっきりボタン



3 洗剤を入れふたを閉める

液体洗剤
注入口

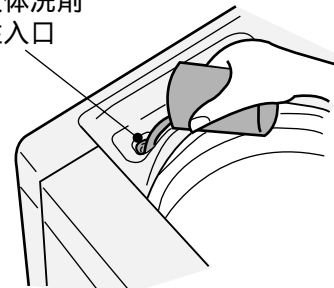

- 洗濯物の絵表示に示されている洗剤をお使いください。
- 液体洗剤は水でうすめて、液体洗剤注入口から静かに入れてください。

あとはブザーが鳴るまでおまかせください!!

洗濯が終わったら

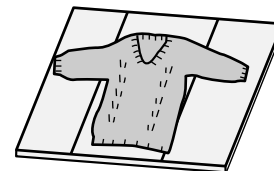

ウールのセーターなどは、形くずれしないように干すのがポイントです。

- 風呂のふたなどを使って平干しにすると形くずれが防げます。



ご注意

次のものは洗わないでください。

- 絵表示が  のみで  表示のないもの。
- 羊毛以外の獣毛素材。(カシミア、アンゴラ、モヘヤなど)
- レース編みなど特殊な編みかたのもの。

じっくり洗え「つけおき」コース

約2時間かけてしっかり、布いたみを少なくていねいに洗い上げます。
(コースの内容は  22)

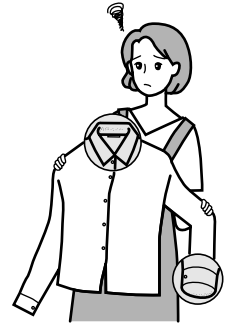

1 電源スイッチを入れ「つけおき」コースを選ぶ

標準	<input type="checkbox"/> ソフト
節約メモリー	<input checked="" type="checkbox"/> つけおき
強力	<input type="checkbox"/> ふとん



2 これっきりボタンを押す

洗濯内容の表示

15分	注水	8分
12分	2回	5分
7分	1回	1分

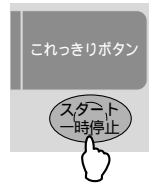

- 「洗い」、「すすぎ」の内容は表示されません。
(行程内容  22)

3 洗剤を入れふたを閉める

洗剤をよく溶かすために洗剤は、給水の水が落ちる所に入れます。

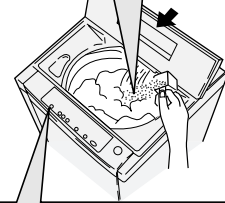

洗剤量の表示マークに従って洗剤を入れます。



- 衣類のしわ防止のため、脱水は予約タイマー運転以外行いません。
- 手で脱水するときは  24

あとはブザーが鳴るまでおまかせください!!

いろいろな洗濯

「つけおき」コースって?

やさしい水流のつけおき洗いで、バイオ洗剤の酵素の力をたくみに引き出し、えり、そでなどの汚れをしっかりと洗い落とします。

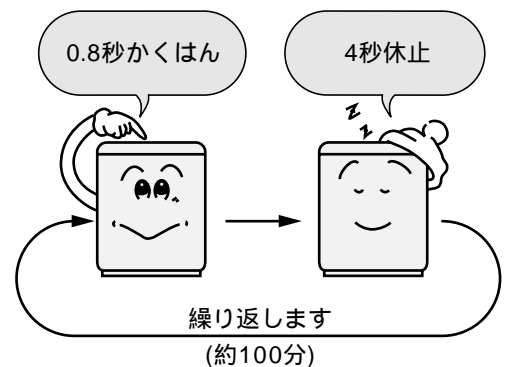

ご注意

- 色落ちしやすい衣類は洗わないでください。
- 粉石けん(天然油脂)は使用しないでください。
黄ばみや黒ずみになる恐れがあります。



掛ふとん・毛布を洗う(「ふとん」コース)

洗濯槽が回転する「ふとん水流」と「つけおき」でふとんに無理な力を加えないで、掛ふとんや毛布をやさしくていねいに洗い上げます。

- お洗濯キャップMO-F61(別売り部品  39)を必ずご使用ください。
- 「ふとん」コースの予約運転はできません。(コースの内容は  22)

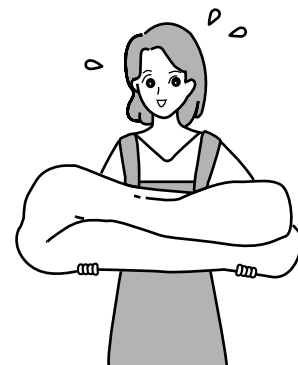

1 電源スイッチを入れ 洗剤を入れる

液体洗剤
注入口

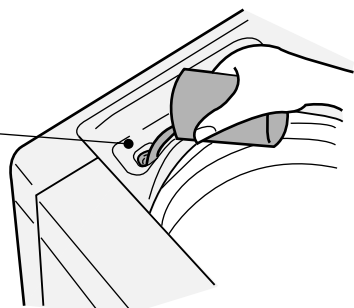

液体洗剤を水でうすめてご使用ください。
(濃縮タイプ54mL、一般タイプ87mL)

- 水量は自動的に「65L(高)」になります。
- 粉末洗剤は溶けにくいので、使用しないでください。
- ソフト仕上剤を使うと、全体がふっくらと仕上がります。

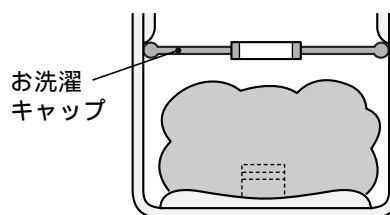

2 掛ふとんまたは毛布を入れ お洗濯キャップをセットする

掛ふとんまたは毛布を洗濯槽に入れ、お洗濯キャップをセットします。(キャップのセットのしかたは、お洗濯キャップの取扱説明書をご覧ください)



- 掛ふとんのえり口など汚れのひどい部分は、あらかじめ液体洗剤などで汚れを落としてください。

洗濯できる掛ふとん

- 中わた材質が化せん(ポリエステル)の掛ふとん
(幅140cm × 190cm 中わた質量1.8kg以下のもの)
- 中わた材質が羽毛の掛ふとんで 、 表示のあるもの
(例：肌掛ふとん 中わた質量0.5kgなど)



ご注意

- 中わた材質が羊毛のものや、カバー材質が絹のものは洗わないでください。

洗濯できる毛布

-  と表示されている毛布。
- アクリル、またはポリエステルのシングルサイズのマイヤー毛布、タフト毛布、織毛布(幅140cm × 長さ200cm以下、1枚の重さが3.2kg以下)
- 電気毛布については、電気毛布の取扱説明書に従って洗濯してください。

その他洗濯できるもの

-  表示のベッドパット
-  表示のまくら、クッション(中わたが化せん(ポリエステル)のもの)

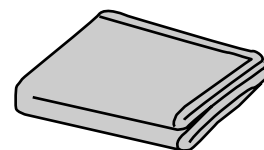
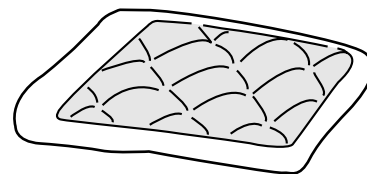

「ふとん」コースの洗い運転

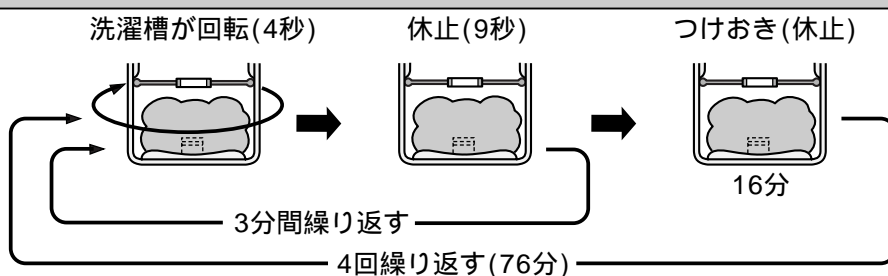

3 「ふとん」コースを選び これっきりボタンを押す

15分	注水	8分	標準	<input type="checkbox"/> ソフト
12分	2回	5分	節約メモリー	<input type="checkbox"/> つけおき
7分	1回	1分	強力	<input checked="" type="checkbox"/> ふとん



- 「洗い」、「すすぎ」の内容は表示されません。
(行程内容 22)
- ふたは必ず閉めてください。(ふたを開けると洗濯槽の回転が止まります)
- 洗濯中に掛ふとんや毛布に水がしみとおらないときは、下に押し込んでください。
それでも水がしみとおらないときは、水量ボタンを押して水を補給してください。 8

あとはブザーが鳴るまでおまかせください!!

4 洗濯が終わったら

風通しのよいところで自然乾燥させます。
(掛ふとんの場合は、晴天の日で約4時間かかります)

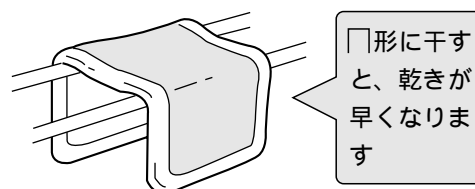

- 掛ふとんは時々裏返すと乾燥がより効果的です。また時々中わたをつまんでほぐすと、ふっくら仕上がります。
- 毛布は湿っているうちに、ブラシで一方向に毛並みをそろえると、きれいに仕上がります。

いろいろなお洗濯

掛ふとん・毛布の入れかた

- 1** 掛ふとんの角から、洗濯槽に少しずつ入れます。



- 2** 掛ふとんは中わたの空気を追い出すように、少しずつ入れます。

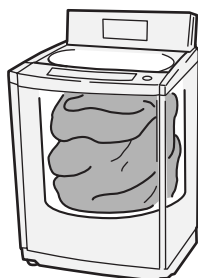

取り出しかた

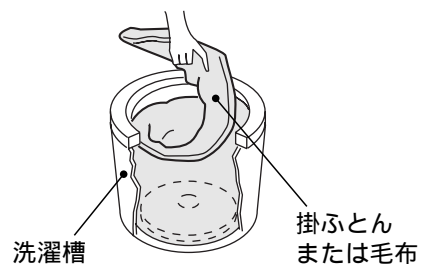

- 入れたときと逆に少しずつ引き上げます。

掛ふとん・毛布を洗う(続き)

注意



お洗濯キャップは図の状態では使用しない。

- 水の跳びはねやキャップの飛び出しの原因になります。



お洗濯キャップは「ふとん」コース以外では使用しない。

- 水の跳びはねやキャップの飛び出しの原因になります。

お洗濯キャップの取り付けかた

- 1 お洗濯キャップの文字面を上にして、図のように曲げ、奥側を先に槽に入れる。



- 2 ①キャップ手前部を押して、全体を槽の中に入れる。
②キャップ全体を強く下側に押し、水平にする。

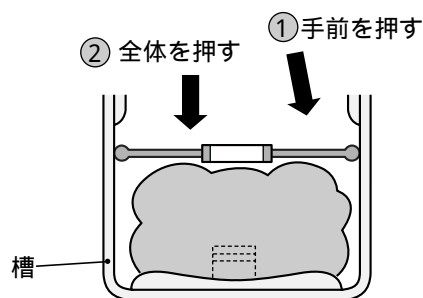

- 3 お洗濯キャップの中央リング部を持って、洗濯物をはさみ込まないように軽く引き上げる。

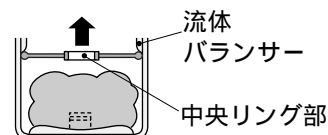

- 糸くず取りフィルターのネット部を、図のようにキャップの上に出してください。

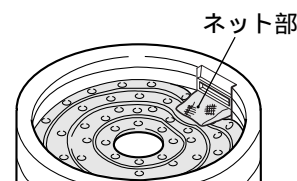

- キャップを取り付けたとき、フィルター取付部に当たってキャップがわん曲しますが、そのままご使用ください。

ご注意 ●洗濯物を傷めることがありますので、キャップ取り付け時には、洗濯物をはさみ込まないでください。

お洗濯キャップの取り外しかた

- 1 キャップの手前側を押し下げる。

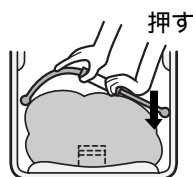

- 2 中央リング部を図のように持ち、矢印の方向に曲げる。

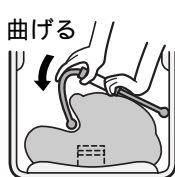

- 3 そのまま手前に引くように、持ち上げる。

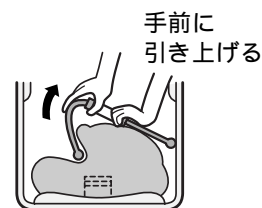

●お洗濯キャップ保管時には変形しないようご注意ください。

●お洗濯キャップは消耗品ですので、破損した場合はお近くの販売店でお買い求めください。 ➡ 39

予約タイマーで洗う

お洗濯の仕上げ時間を9時間後、6時間後にセットできます。
出かけている間に洗いたいときや、夜間に洗って朝干したいときなどに便利です。「ふとん」コースは予約運転できません

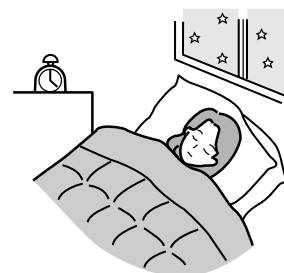

1 電源スイッチを入れ、洗濯物を入れる



2 仕上がり時間を選ぶ

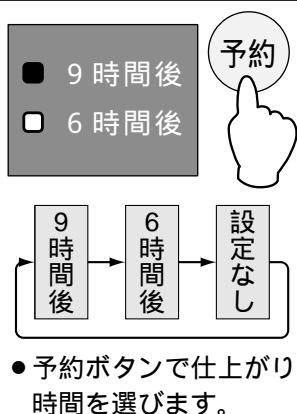

3 コースを選ぶ



4 これっきりボタンを押す

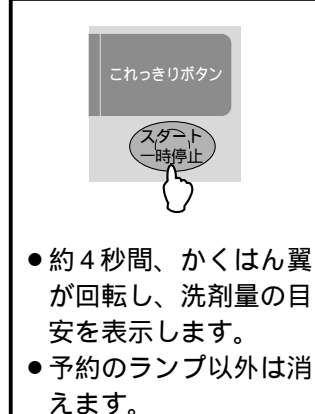

いろいろなお洗濯

5 洗剤を入れ、ふたを閉める

洗剤投入トレイのつば部を持って手前に倒し、洗剤を平らに入れます。(トレイは倒したまま)

- 濃縮 粉末 合成洗剤専用です。
- 予約運転が終わったら、必ずトレイを元の位置に戻してください。
- 仕上がり時間に合わせて、運転を開始します。
- 洗剤投入トレイが外れたときは 31

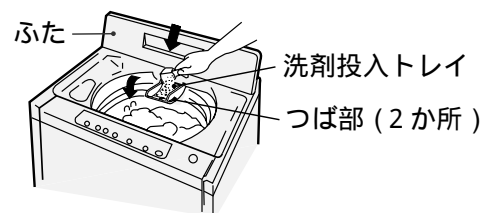

お願い

- 洗剤投入トレイがぬれていると洗剤がこびりつきますので、乾いた布でふいてください。

ご注意

- 電源プラグを抜いたり、停電したときは、予約運転は取り消されます。
- 洗濯物の量や質、給水量により仕上がり時間がずれることがあります。
- 衣類のしわ防止のため、洗濯が終わったらできるだけ早く干してください。

こんなときには

- 予約内容を確認したいとき：予約ボタンを押している間、予約内容を確認できます。
- 予約タイマー運転を取り消すとき：電源スイッチを「切」にしてください。
- 給水量が少なく(約10L/分以下)洗剤トレイに洗剤が残るとき：洗剤を白物のハンカチなどに包み、洗剤がこぼれないように、槽の中央付近に押し込んでください。

洗濯行程について

各コースの洗濯行程について説明します。

きめ細かな洗濯をするために、ちょっと複雑な洗濯行程内容になっています。

でも洗濯機が、今どの行程をどう動いているか知りたい方への情報です。

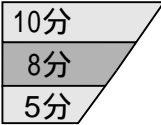

コースの種類	自動設定水位	洗い(約)	すすぎ																					
標準			「ため」と「注水」の組み合わせ2回 ためすすぎ 2分×2回																					
節約メモリー	初期設定 高 (高～極少)	初期設定 7分 (15分、12分、7分)	初期設定 ためすすぎ2回 (節約すすぎ) <table border="1" style="margin: 5px auto;"> <thead> <tr> <th colspan="3">1回目</th> <th colspan="4">2回目</th> </tr> <tr> <th>排水</th> <th>脱水</th> <th>回転給水</th> <th>排水</th> <th>脱水</th> <th>給水</th> <th>ためすすぎ</th> </tr> </thead> <tbody> <tr> <td>1分</td> <td>3分</td> <td>2分</td> <td>1分</td> <td>3分</td> <td>3分</td> <td>3分</td> </tr> </tbody> </table> (注水すすぎ1回、2回) (注水すすぎ1回、2回) ためすすぎ2回は 節約すすぎ	1回目			2回目				排水	脱水	回転給水	排水	脱水	給水	ためすすぎ	1分	3分	2分	1分	3分	3分	3分
1回目			2回目																					
排水	脱水	回転給水	排水	脱水	給水	ためすすぎ																		
1分	3分	2分	1分	3分	3分	3分																		
強力		15分	ためすすぎ2回																					
ソフト	低	7分	注水すすぎ1回																					
つけおき		103または110分	注水、ためすすぎ各1回																					
ふとん	高	76分	注水2回																					

脱水(約)	所要時間(約)
	<div style="border: 1px solid black; padding: 5px; display: inline-block;">43分</div> 50分～30分
初期設定 5分 (8分、5分、1分)	<div style="border: 1px solid black; padding: 5px; display: inline-block;">32分</div> 43分～28分
<div style="border: 1px solid black; padding: 5px; display: inline-block;">8分</div>	<div style="border: 1px solid black; padding: 5px; display: inline-block;">47分</div> 47分～21分
1分	<div style="border: 1px solid black; padding: 5px; display: inline-block;">19分</div>
(予約運転時は、仕上がり時間に合わせて脱水を8分間行います。)	<div style="border: 1px solid black; padding: 5px; display: inline-block;">119分</div> 127分～119分
8分	<div style="border: 1px solid black; padding: 5px; display: inline-block;">106分</div>

ちょっと一言

- 所要時間は、1回の給水時間を約3分(水量毎分20L、高水位のとき)とした場合で、水圧により変わります。
- 所要時間の  内は標準状態の時間です。
- すすぎ行程では脱水を行い、すすぎ効果をよくします。
- すすぎ行程の所要時間の目安は、「排水」1分、「給水」3分、「かくはん」2～3分で計算しています。
- 「つけおき」コースの始めに洗剤を溶かすため、標準水流で3分間かくはんします。
- 「つけおき」コースのすすぎ行程は、脱水を行いません。
- 「つけおき」コースのとき、予約運転を行う場合は、さらに9分追加となります。

ご注意

- 水道水圧が高いと給水音が大きくなる場合があります。音が気になる場合は水栓を絞ってお使いください。

コースの切り換えについて

- これっきりボタンを押したあとは、コースの切り換えはできません。
- コースを切り換えるときは、いったん電源スイッチを切ってから行ってください。

お好みで洗濯する

洗い・すすぎ・脱水のみを設定したり、それぞれを組み合わせる
ことができます。(洗濯内容は記憶されません)

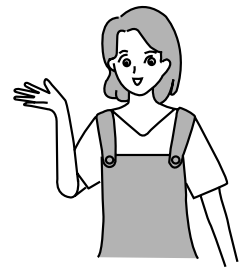

こんな場合に	コース	1 電源スイッチを入れる			2 「標準」コースを選ぶ			3 水量を選ぶ		
		お好みの内容でお洗濯するとき	洗い→すすぎ→脱水		 <input type="checkbox"/> ソフト <input type="checkbox"/> 節約メモリー <input type="checkbox"/> つけおき <input type="checkbox"/> 強力 <input type="checkbox"/> ふとん		洗濯物の量と質により、「水位」、「水流」をセンサーが自動的に決めます。「水量」ボタンを押す必要はありません。 (水量)			
洗濯液を2度使うとき 29	洗いのみ	(水量) 水量の設定がないときは、「高」水位になります。								
しわが気になる洗濯物を脱水しないとき	洗い→すすぎ		(水量) 水量の設定がないときは、「高」水位になります。							
洗った洗濯物をすすぎたいとき	すすぎのみ	(水量) 水量の設定がないときは、「高」水位になります。								
洗った洗濯物をすすいで脱水したいとき 29	すすぎ→脱水		(水量) 水量の設定がないときは、「高」水位になります。							
槽の水を排水したいときや、干す前に脱水したいとき	排水のみ、脱水のみ									

水量、洗い、すすぎ、脱水ボタンの使いかた

● ボタンを繰り返して押すと表示が切り換わります。

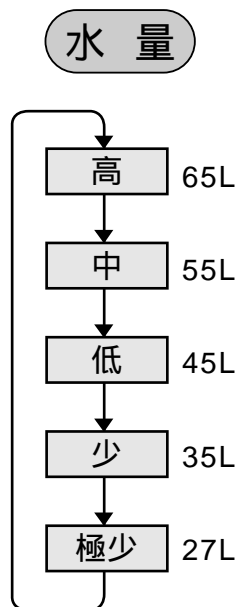



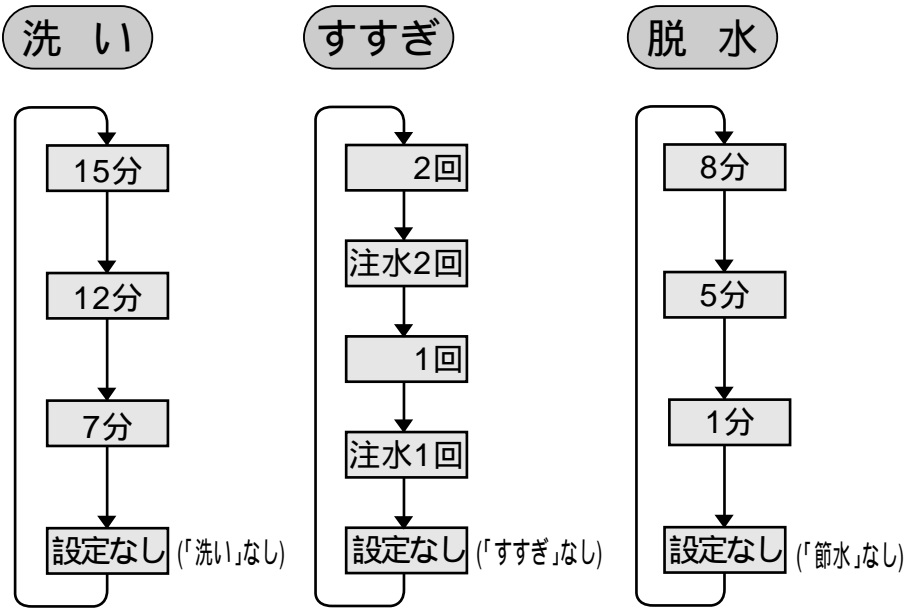











ボタン操作		運転内容
4 おこのみのコースを選ぶ	5 これっきりボタンを押す	
		洗いから脱水までします。
		洗濯液は残ったまま停止します。
		すすぎ液は残ったまま停止します。
		すすぎの前に排水(約1分)、脱水(約4分)し、すすぎ液は残ったまま停止します。
		すすぎの前に排水(約1分)、脱水(約4分)をします。
<p style="text-align: center;">〔排水のみは「1分」を選ぶ〕</p>		排水して脱水します。 〔排水のみの場合は脱水が始まったら電源を「切」にしてください。〕



ご注意

- すすぎで、注水は「注水すすぎ」、表示なしは「ためすすぎ」になります。
- 「すすぎのみ」、「すすぎ 脱水」を選んだ場合、槽内に水がないときは、衣類に含まれている水や洗剤分を出すために、脱水から始まります。脱水後に給水します。(槽内に水があるときは、排水から始まります)

洗濯量と洗剤量について

洗濯量	洗濯物の種類	枚数	水量	コンパクトタイプ (水30Lに対して25gおよび25mL)		従来タイプ (水30Lに対して40gおよび40mL)	粉石けん (天然油脂) (水30Lに対して40g)
				粉末	液体	粉末(液体)	
約0.5kg	 エプロン (混紡 約200g)	1枚	27L (極少)	 23g (自動設定され ません)	23mL	36g (36mL)	36g
	 タオル (木綿 約70g)	4枚					
約1.5kg	 くつ下 (木綿 約50g)	6足	35L (少)	 29g	29mL	47g (47mL)	47g
	 長袖 アンダーシャツ (木綿 約150g)	5枚					
約3.0kg	 ブラウス (混紡 約200g)	3枚	45L (低)	 38g	38mL	60g (60mL)	60g
	 ワイシャツ (混紡 約200g)	3枚					
	 ブリーフ (木綿 約50g)	5枚					
約4.5kg	 パジャマ (上・下) (木綿 約500g)	2組	55L (中)	 46g	46mL	73g (73mL)	73g
	 シーツ (木綿 約500g)	1枚					
約6.0kg	 バスタオル (木綿 約300g)	5枚	65L (高)	 54g	54mL	87g (87mL)	87g

洗濯量について

- 表の洗濯量はJIS(日本工業規格)で規定された布地を洗濯した場合のもので、洗濯物の種類、大きさ、厚さなどによって洗える量が変わります。()内は1枚の目安の重さです。
- 通常の衣類では洗える量は表示の7～8割が適当です。布の動きが止まるようであれば、洗濯物の入れすぎですので、布の動き具合を見て調節してください。

洗剤量について

- 洗剤量について詳しくは、洗剤の表示をご覧ください。また洗濯物の取り扱い絵表示に示されている洗剤をお使いください。
- 軽い汚れの場合は、上の表の半分程度が適当です。

液体洗剤・漂白剤・ソフト仕上剤を使う

液体洗剤・漂白剤の使いかた

液体洗剤

水でうすめて、注入口から静かに流し込みます。
 ● 予約運転のときは、2倍にうすめてご使用ください。

漂白剤

洗い始めに水でうすめて、注入口から静かに流し込みます。

液体洗剤・
漂白剤注入口

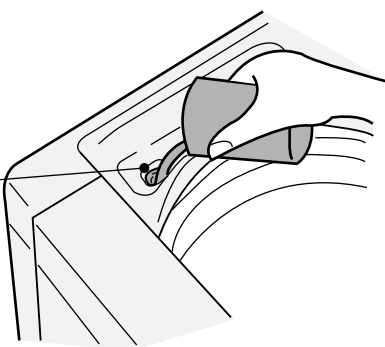

ご注意

- 使用量および使いかたについては、液体洗剤、漂白剤の表示に従ってください。
- 漂白剤を直接洗濯物にかけないでください。変色、布破れの原因になります。

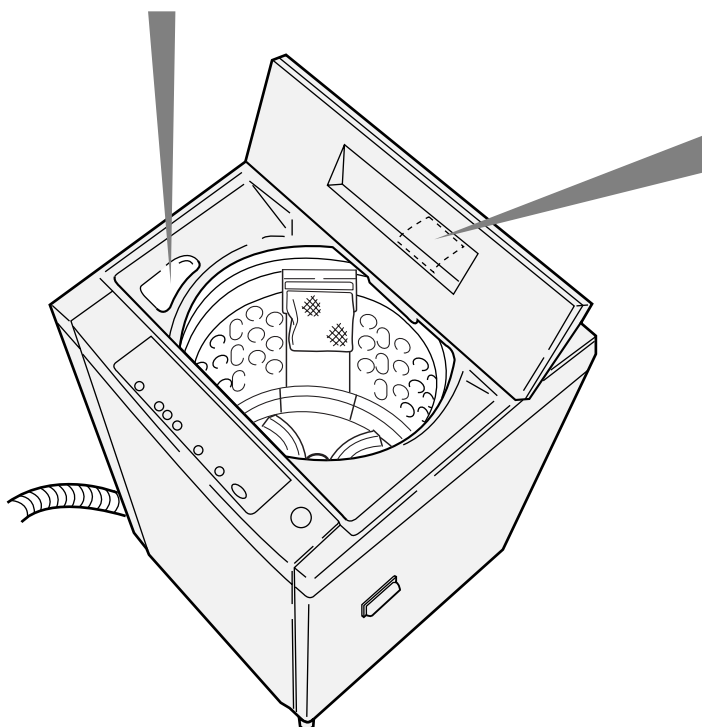

ソフト仕上剤の使いかた

ソフト仕上剤自動投入口は、濃縮タイプ専用です。

1 自動投入口のふたを止まる位置まで完全に開ける。

- 内部のソフナー受けをセットするためです。



2 電源スイッチを入れお好みのコースを選び、これっきりボタンを押す。



3 水量表示に従って、ソフト仕上剤を入れる。

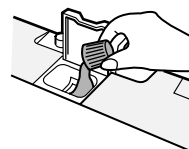

4 自動投入口のふたを閉める。

- ソフト仕上剤は最終すすぎの前に、自動的に投入されます。

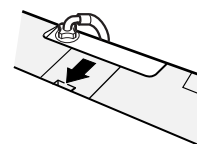

ソフト仕上剤量の目安

水 量	27L (極少)	35L (少)	45L (低)	55L (中)	65L (高)
ソフト仕上剤量	6mL	8mL	10mL	12mL	14mL

● 濃縮タイプ：水 30L に 6.6mL 使用の場合。

ご注意

- ソフト仕上剤を入れすぎないでください。流れ出して、洗濯物に直接かかり変色する恐れがあります。
- 洗剤は適量をご使用ください。多すぎると、すすぎ効果・ソフト仕上剤の効果が落ちます。
- 給水中に自動投入口のふたを開けソフト仕上剤を入れると、液があふれることがあります。
- 自動投入口のお手入れは 33

粉石けん(天然油脂)を使う

洗濯機で直接溶かす場合

- 1 電源スイッチを入れ、水量を「27L(極少)」にセットし、運転を始める。👉 24

👉	高 65L	👉	少 35L
👉	中 55L	👉	極少 27L
👉	洗剂量 低 45L		



- 2 かくはんが始まったら粉石けんを入れ、2分ほど運転する。

- 3 粉石けんが溶けたら電源スイッチを「切」にして、洗濯物を入れる。
- 洗濯物を十分、洗濯液に浸します。

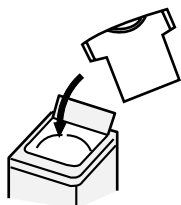

- 4 電源スイッチを「入」にして、お望みのコースを選び運転する。



- 水が入っていますので、洗剂量、水量は多めに表示されることがあります。

粉石けんが溶けにくいとき

- 1 バケツなどに30℃ぐらいのぬるま湯を約5L用意する。

粉石けん



- 2 十分かき回しながら適正量の粉石けんを少しずつ入れる。

- 粉石けんが固まったり、粉が残ったりしないよう、十分溶かしたあと、槽に入れます。

ちょっと一言

- 粉石けんを使うとき、合成洗剤を約1割混ぜると石けんかす(金属石けん)の発生を抑えることができます。

ご注意

- 粉石けんは合成洗剤に比べ洗濯物に残りやすいので、すすぎは十分行ってください。よくすすがないと黄ばみや、においの原因になります。
- 使用量が多すぎたり、低温の水に直接入れたりしますと、完全に溶けない石けん分や石けんかすがホースや槽の内側に付着し、浮き上がって洗濯物を汚すことがあります。

次の場合は粉石けんを使用しないでください。

- 予約運転のとき
槽内で固まる恐れがあります。
- 「ふとん」コースや「つけおき」コースのとき
つけおき洗いにより、黄ばみや黒ずみの恐れがあります。

お湯を使う・洗濯液を2度使う

お湯を使うとき (風呂の残り湯など)

1 槽に洗剤を入れ、洗濯物を入れる。

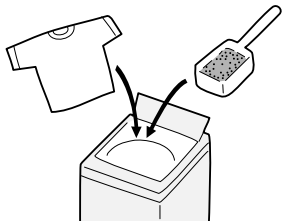

2 お望みのコースを選ぶ。

- デリケートな衣類は「ソフト」コースを選んでください。

標準	<input checked="" type="checkbox"/>	ソフト
節約メモリー	<input type="checkbox"/>	つけおき
強力	<input type="checkbox"/>	ふとん



3 洗濯物に合った水量をセットする。



4 洗濯物が完全につかるまで、お湯を入れる。

- 50 以下のお湯をご使用ください。

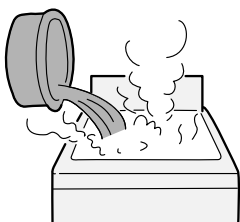

5 これっきりボタンを押し、ふたを閉める。

- 所定の水量に達していない場合は、水道から給水されます。



洗濯液を2度使うとき

1 1回目の洗濯物を「洗い」のみ行う。



2 2回目の洗濯物を入れ、お望みのコースで洗濯する。

- 洗濯物に応じた水量をセットします。



3 1回目に洗った洗濯物を「すすぎ」「脱水」する。



- 洗濯物に応じた水量をセットします。

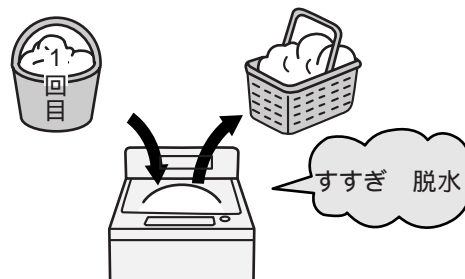

洗濯量と洗剤

上手なお洗濯

洗濯のりを使う

洗濯のりを使うとき

洗濯のりについて

化学合成のり(酢酸ビニール系、PVAC)と表示されているものに限ります。

- 上記以外ののりは、洗濯機の故障の原因となる恐れがありますので、成分表示をご確認ください。

洗濯のりの量

洗濯のりに表示されている分量を目安にしてください。

のり付けできる量

1.5kg以下  26

- 洗濯が終わったら、のり付けしたい衣類を槽に入れる。

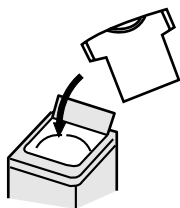

- 電源スイッチを入れ、「標準」コースを選ぶ。

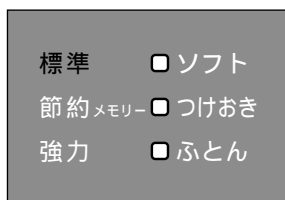

- 水量、洗い、脱水をセットする。
 24

水量	洗い	すすぎ	脱水
少(35L)	7分	設定なし	1分

- これっきりボタンを押す。



- かくはん翼が回転し始めたら洗濯のりを入れ、ふたを閉める。



ご注意

- のり付けした衣類は、乾燥機で乾かさないでください。

のり付けしたあとは

残った洗濯のりを流すため必ず槽洗浄をしてください。

- 「標準」コースを選ぶ。

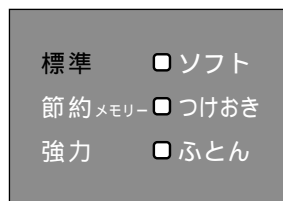





- 水量、洗い、脱水をセットする。
 24

水量	洗い	すすぎ	脱水
高(65L)	7分	設定なし	1分

- これっきりボタンを押す。

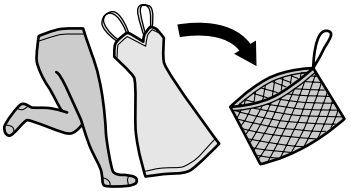
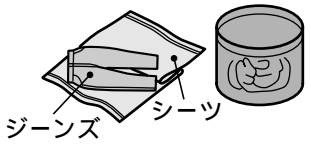

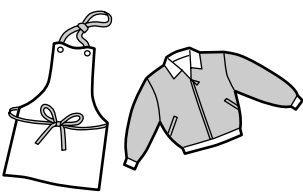
ひと工夫した洗いかた

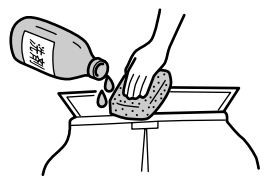
<p>傷みの気になる洗濯物(ランジェリーなどはネットに入れる)</p> 	<p>大物や、水に浮きやすいものから先に槽に入れる</p>  <p>●大物衣類や水に浮きやすいもの(化せんなど)は底に入れてください。布の動きがよくなります。</p>	<p>毛玉が気になるときは裏返しにする</p> 
<p>ひもは結んで、ファスナーは閉める</p>  <p>●衣類やファスナーの傷みを防ぐためです。</p>	<p>どろや砂は必ず取り除く</p> 	<p>汚れのひどい所には、あらかじめ洗剤をすり込む</p>  <p>●「つけおき」コースをご使用になれば、えり、そでなどのひどい汚れもしっかり落とします。</p>

お手入れのしかた

洗剤投入トレイのお手入れ

洗剤投入トレイに洗剤がこびりついたときは、トレイを開いて柔らかい布でふき取ってください。

- こびりつきがひどいときは、ホースで水をかけながら、布でふき取ってください。



ご注意

- 開いた状態で無理な力を加えないでください。外れる恐れがあります。

洗剤投入トレイが外れたときは

1 洗剤投入トレイの左側のピンを注水口のピン穴に差し込む。

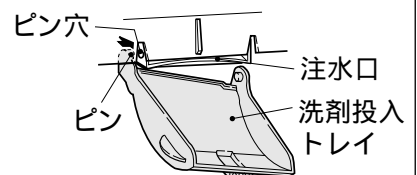

2 右側のピン部を広げながら、ピンをピン穴に差し込む。

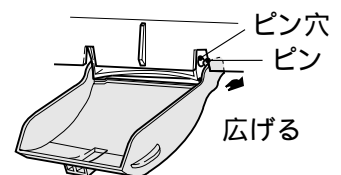

お願い

- 洗剤投入トレイを使用しないときは、必ず元の位置(閉じた状態)に戻しておいてください。

お手入れのしかた(続き)

ご使用後は、次の手順でお手入れをしてください。

洗濯槽のお手入れ(清潔に洗濯するために)

ステンレス槽は石けんかすやかびがつきにくくなっていますが、長期間のご使用で、石けんかすが発生し衣類を汚すことがあります。

約2か月に一度、次の手順で洗濯槽を洗ってください。

1 「つけおき」コースを選ぶ。☞ 17

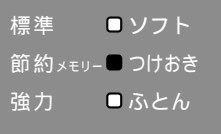

2 水量を「65L(高)」にセットし、これっきりボタンを押す。



- 満水になって、かくはんが始まったら水量ボタンを押し続け、給水が止まるまで水を追加してください。



3 市販の酸素系漂白剤250g(約1本)を洗濯槽に入れる。

4 運転が終わったら、脱水のみ「1分」にセットして運転する。

☞ 24

8分
5分
1分



お願い

- 漂白剤は、ご使用の漂白剤の注意書きをよくお読みになってお使いください。
- 約40のお湯をご使用になると、さらに洗浄効果が上がります。
- 万一、石けんかすが発生した場合には、別売りの洗濯槽クリーナー(☞ 39)をご使用ください。

さびにご注意

ステンレス槽は、さびにくい性質を持っていますが、次のような場合には、さびが発生することがあります。

- ①ヘアピンやピンなどの、さびやすい鉄製品が槽に残り、接触したまま放置したとき。
- ②赤さびや鉄粉などの混じった水が槽内に入って、赤さびが槽に付着したとき。

さびに気がついたら、市販のクリームクレンザーをスポンジか布につけて、さびを取り除いてください。(詳しくは洗剤の表示をご覧ください)

- 金属たわしなどは槽を傷つけ、槽がさびやすくなりますので使用しないでください。

さびの発生を防ぐために、次のことをお守りください。

- 長期間、槽に水を入れたままにしないでください。
- 塩素系の漂白剤を槽に入れたまま、長期間放置しないでください。

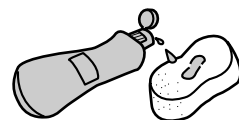

糸くず取りフィルターのお手入れ (毎回の洗濯ごとに必ず行ってください。)

糸くず取りフィルターの切り欠き部からの水あふれで、フィルターの目詰まりをお知らせします。

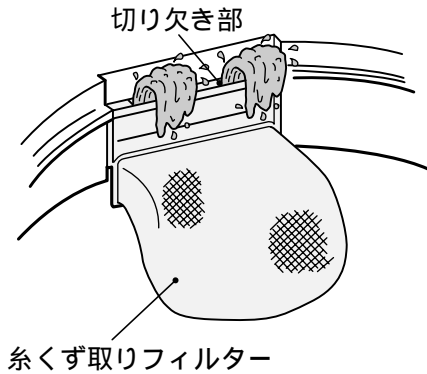

1 フィルターわくを外す。

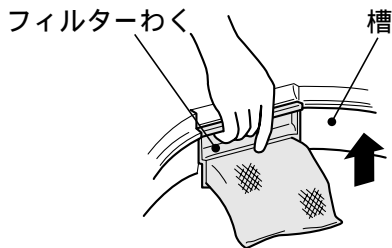

2 フィルターのネットを裏返して、糸くずを取り除き、目詰まりを洗い落とす。

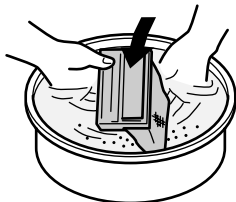

3 フィルターわくを確実に差し込む。

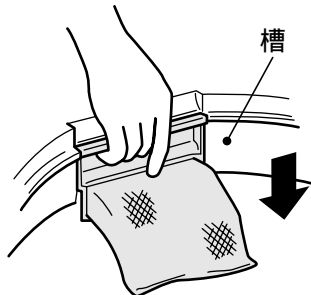

お願い

- 糸くず取りフィルターは消耗品です。ネットが破れたときは、販売店でお買い求めください。(部品番号NW-7S-513) 39

ソフト仕上剤自動投入口のお手入れ

ソフト仕上剤自動投入口の内部にソフト仕上剤が付着し、汚れがひどいときに

1 50 程度のお湯をソフト仕上剤自動投入口から入れ、5～10分間放置する。

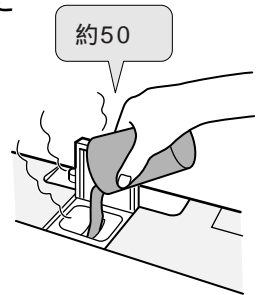

2 歯ブラシなどで内部を掃除する。

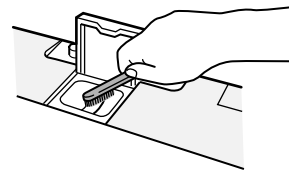

3 電源スイッチを入れ「すすぎ」のみ1回をセットし、これっきりボタンを押す。

24
排水 脱水運転後、約30秒給水させ、電源スイッチを「切」にする。

- すすぎの給水と同時にソフト仕上剤自動投入装置が働いて、内部にたまったお湯を流し出します。

注水
2回
1回



4 電源スイッチを入れ脱水のみ「1分」をセットして運転する。

24
●排水・脱水を行います。

8分
5分
1分



ご注意

- ホースなどにより、注水しながらの清掃は行わないでください。水があふれ床面をぬらすことがあります。

お手入れのしかた(続き)

凍結の恐れのあるとき

- 1 水栓を閉じ、給水ホースを外す。
(外しかたは  35)

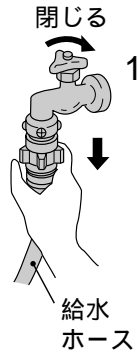

- 2 給水ホースをたるまないように、下に向ける。

- 3 30秒ぐらい運転して止める。
●給水ホース内の残水を抜きます。

- 4 排水ホースを倒す。

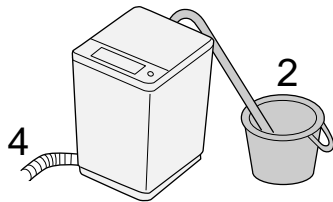

- 5 「脱水」のみをセットして、30秒ぐらい運転する。  24

- 6 電源スイッチを「切」にする。
●槽と排水ホース内の水を抜き、排水バルブを開いたままにするためです。

もし凍結したときには

- 1 給水ホースを外し、約40 程度のお湯につける。

- 2 槽に約40 程度のお湯を入れて、放置する。

- 3 給水ホースを水栓に接続し、洗濯機が給水、排水するか確認する。

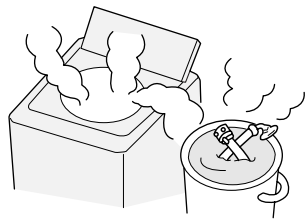

給水口のお手入れ

ごみがたまると水の出が悪くなります。

- 1 水栓を閉じて、給水ホースを外す。
(外しかたは  35)

- 2 給水口の網にたまったごみを、取り除く。
●ごみが取れにくいときは、網を外して掃除します。

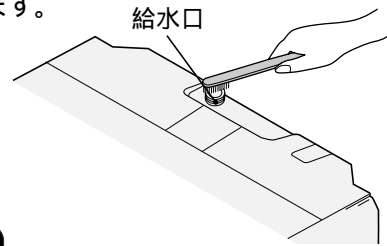

ご注意

- 外した網は必ず元に戻してください。戻さないと給水弁の故障の原因になります。

本体のお手入れ

本体やパネル部の汚れは、柔らかい布でふき取ってください。

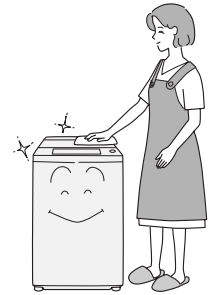

警告

- お手入れするときなどは、本体各部に直接水をかけない。
●ショート・感電の原因となります。

ご注意

- ベンジン、シンナー、クレンザー、アルカリ性洗剤、弱アルカリ性洗剤、ワックスなどでふいたり、たわしでこすらないでください。
- 化学ぞうきんをご使用の際は、注意書きに従ってください。
- 洗濯機のふたなどのプラスチック部分に洗剤がついたときは、すぐにふきとってください。放置すると傷むことがあります。

据え付け

洗濯機の据え付けは、必ずお買い上げの販売店、または専門工事店にご依頼ください。
詳しくは「据付説明書」をお読みください。

⚠ 警告



アース線は必ず取り付ける。

- アース線を取り付けないと漏電のとき感電することがあります。アースの取り付けは、必ず電気工事店または販売店にご相談ください。

⚠ 注意



お洗濯前に、蛇口を開いて給水ホースの接続を確認する。

- ねじがゆるんだりしていると、水漏れして思わぬ被害を招くことがあります。

給水ホースの取り付けかた・外しかた

水 栓

取り付けかた

- 1 スライダーを押し下げ、ワンタッチつぎてに差し込む。
- 2 スライダーを離して、「パチン」と音がするまで給水ホースを押し上げる。
 - 給水ホースをひっぱり、簡単に抜けないことを確認します。

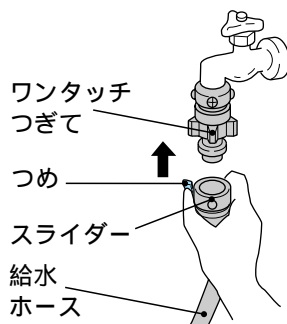

外しかた

- 1 水栓を閉じる。
- 2 スタートボタンを押して約10秒間運転する。
 - 外すときの水の飛び散りを防ぐためです。
- 3 つめを外し、スライダーを押し下げながら、給水ホースを外す。

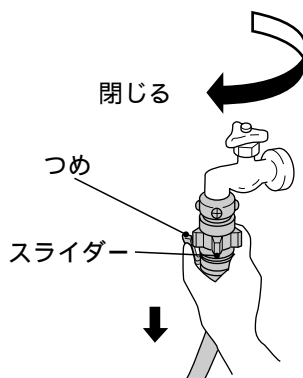

本 体

ユニオンナットを矢印方向に回して、給水口にしっかり締めつけます。

⚠ 注意



- 給水ホースの本体接続のナットはしっかり締めつける。
 - 水漏れの原因になります。

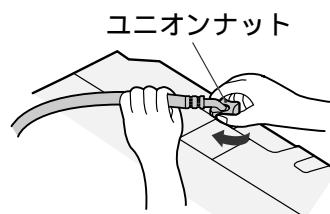

- ユニオンナットの締めつけが十分でないと、水漏れします。
- 外すときは、ユニオンナットをゆるめて外します。

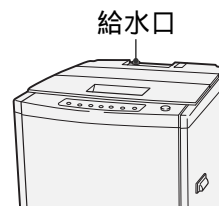

除湿形乾燥機と組み合わせるとき

- 1 ドレン用キャップを取り外す。(洗濯機の右側後部)
- 2 内部のパイプに乾燥機の排水ホースを回しながら、奥まで差し込む。
- 3 乾燥機の排水ホースをひっぱり、簡単に抜けないことを確認する。
 - 水栓や風呂水ポンプにつながらないでください。
 - 乾燥機運転時には、必ず洗濯機の排水ホースを倒してご使用ください。

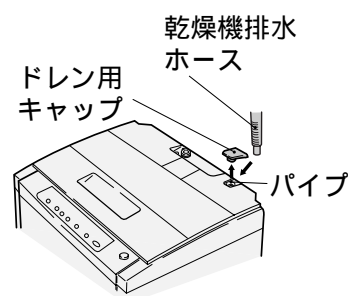

使用上のご注意

鋭利な物でボタンを押さない



●破損・故障の原因になります。

火気を近づけない
ストーブ、たばこなど。



●変形や火災の原因になります。

脱水中に、はみ出さない
ために

ジーンズなどの
厚手のものは、
均一によく押し
込んで洗濯して
ください。



●脱水中にはみ出し損傷する恐れがあります。

脱水中、ふたを開けてから15秒以内に脱水槽が止まらない場合は、直ちに使用を中止する

●修理を依頼してください。けがの原因になります。

故障かなと思ったら

異常報知について (次のようなときは、ランプの点滅やブザーで異常をお知らせします)

ランプの点滅		お知らせ内容	点検するところ	運転を再開するとき
洗い	15分 12分 7分	25分たっても満水にならないとき	<ul style="list-style-type: none"> ●水栓が閉じていませんか。 ●水道が凍結したり断水していませんか。 ●給水口の網にごみがたまっていませんか。 	●これっきりボタンを押して、異常の原因を取り除いてください。
すすぎ	注水 2回 1回	8分たっても排水が終わらないとき	<ul style="list-style-type: none"> ●排水ホースを倒していませんか。 ●排水ホースがつぶれていませんか。 ●内部の排水ホースが凍結していませんか。 	
脱水	8分 5分 1分	脱水しないとき	●ふたが開いていませんか。	●ふたを閉じてください。 ●洗濯物の片寄りを直し、ふたを閉じてください。
			●洗濯物が片寄っていませんか。 (洗濯物の片寄りの自動修正動作を2回繰り返しても直らない場合は、報知します)	

●上記以外の異常報知がある場合は、使用を中止して修理を依頼してください。

電源オートオフについて

1. 運転が終了すると電源スイッチは自動的に「切」になります。
2. 次の状態で5分放置されると、電源スイッチは自動的に「切」になります。
 - ①電源を入れて、これっきりボタンを押さない状態
 - ②ふたを開けたままの状態
 - ③脱水時に異常放置したとき
3. 次の状態で1時間以上放置されると、電源スイッチは自動的に「切」になります。
 - ①一時停止の状態
 - ②上記のような異常放置状態

こんなときは故障ではありません

症 状	原 因
●洗濯の途中で給水する。	●洗濯中に水位が下がると、自動的に水が補給されます。
●すすぎの前の脱水時に、脱水が止まって給水する。	●洗濯物が片寄って安全スイッチが働いたためです。 次のすすぎは、後半約30秒間注水すすぎを行います。
●最後の脱水時に脱水が止まり、表示がすすぎになって給水する。	●洗濯物が片寄って、安全スイッチが働いたためです。 給水・かくはん運転を行い、布の片寄りをほぐしたあと再度脱水します。
●間欠的に給水する。	●脱水を効果的に行うためです。
●バケツなどで給水しても排水されてしまう。	●排水や脱水の途中でふたを開けたり、電源スイッチが切られると、排水バルブが閉じません。→電源スイッチを「入」にしてから、水を入れてください。
●初めて使用するとき、排水ホースから水が出る。	●工場の性能テスト時の残水です。
●給水ホースをセットして、水栓を開くと水栓から少量の水が出る。	●ウォーターハンマー低減弁を使用しているため、弁の閉止に時間がかかるためです。
●「ソフト」コースで運転したとき、音質が変化する。	●「ソフト」コースでは、モーターの回転を変化させて洗います。 音質は少し変化しますが、異常ではありません。
●糸くずフィルターから、水が流れ出ない。	●「ソフト」コースで運転している場合は、かくはん翼(ピストンバル)の回転数が下がりますので、糸くずフィルターから水が流れ出ません。 極少水位と少量水位の場合も上記と同様です。
●槽を手で動かすと「シャワシャワ」という音がする。	●脱水時の振動を低減するための流体バランサーの水の音です。

修理を依頼される前に 次の点をもう一度お調べください。

症 状	点 検 す る と こ ろ
運転しない	●ヒューズ、ブレーカーが切れていませんか。 ●電源プラグがコンセントにしっかり差し込まれていますか。
排水しない	●排水ホースを倒していませんか。 ●排水ホースがつぶれていませんか。 ●排水ホースに砂やどろなどが詰まっていませんか。
給水しない	●水栓が閉じていませんか。 ●水道が凍結したり断水したりしていませんか。 ●給水口の網にごみがつまっていますか。「お手入れのしかた」( 34) をご覧になり取り除いてください。
脱水しない	●洗濯物が片寄っていませんか。 ●排水ホースを倒していませんか。 ●ふたが開いていませんか。

保証とアフターサービス(必ずお読みください)

保証書(別添)

保証書は、必ず「お買い上げ日・販売店名」などの記入をお確かめのうえ、販売店から受け取っていただき、内容をよくお読みのあと、大切に保存してください。

保証期間

お買い上げの日から1年です。

補修用性能部品の最低保有期間

洗濯機の補修用性能部品の最低保有期間は、製造打ち切り後6年です。

この期間は通商産業省の指導によるものです。

補修用性能部品とは、その商品の機能を維持するために必要な部品です。

転居される時

転居に伴い電源周波数が変わりますと、所定の性能がえられなかったり、故障の原因になりますので、部品の取替や調整が必要です。

1. 取り替えが必要な部品

・モーターブリー

2. 取り替えに伴う費用

・技術料・部品代および出張料

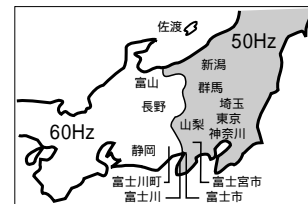

沖縄県は60Hz

ご不明な点や修理に関するご相談は

修理に関するご相談ならびにご不明な点は、お買い上げの販売店または別紙(黄色用紙)「ご相談窓口一覧表」の窓口にお問い合わせください。

修理を依頼される時は

37ページに従って調べていただき、なお異常のあるときは、ご使用を中止し、必ず電源プラグを抜いてから、お買い上げの販売店にご連絡ください。

保証期間中は

修理に際しましては保証書をご提示ください。保証書の規定に従って、販売店が修理させていただきます。

保証期間が過ぎているときは

修理して使用できる場合には、ご希望により修理させていただきます。

ご連絡していただきたい内容

品名	全自動電気洗濯機
形名	NW-E60
お買い上げ日	年 月 日
故障の状況	できるだけ具体的に
ご住所	付近の目印なども併せてお知らせください。
お名前	
電話番号	
訪問ご希望日	

修理料金の仕組み

技術料	故障した製品を正常に修復するための料金です。技術者の人件費、技術教育費、測定機器など設備費、一般管理費などが含まれます。
部品代	修理に使用した部品代金です。その他修理に付帯する部材などを含む場合もあります。
出張料	商品のある場所へ技術者を派遣する場合の費用です。別途、駐車料金をいただく場合があります。

愛情点検

長年ご使用の洗濯機の点検を



ご使用の際、このような症状はありませんか？

- 脱水槽が止まりにくい。
- 水漏れがする。(ホース、水槽、給水つぎて)
- 焦げ臭いにおいがしたり、運転中に異常な音や振動がある。
- 本体に触るとビリビリ電気をを感じる。
- 据え付けが傾いたりグラグラしている。
- スイッチを入れても、動かないときがある。
- 電源コード、プラグが異常に熱い。
- その他、異常・故障がある。

ご使用中止

このような症状のときは、故障や事故防止のため、スイッチを切り、コンセントから電源プラグを抜いて必ず販売店に点検・修理をご相談ください。

別売り部品

日立の家電品取扱店でお求めください。

価格には消費税は含まれておりません。(価格は平成9年7月現在)

お洗濯キャップ
(MO-F61)
標準価格 1,200円(税別)

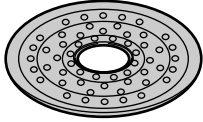

洗濯機用トレイ
(YT-1)
標準価格 7,000円(税別)

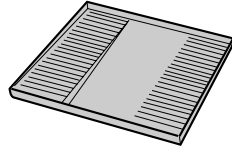

付属ホースつぎて
(部品番号 PF-4100-630)

- 洗濯機専用の水栓がないとき、ワンタッチつぎてに市販のビニールホースを取り付け、庭に散水するときなどに使います。
標準価格 600円(税別)

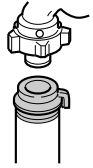

排水ホース(約80cm)
(部品番号 KW-50K1-023)
●排水ホースの延長に利用できます。
標準価格 800円(税別)

直下排水L型パイプ
(HO-P3)
標準価格 1,000円(税別)

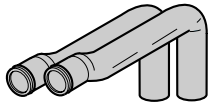

全自動専用設置台
(UP-D2)

- 洗濯機が防水パンの中に据え付けられないときに、洗濯機の脚を防水パンから外に出して、据え付けるときに使います。
標準価格 5,000円(税別)

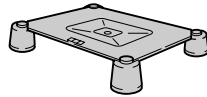

糸くず取りフィルター
(部品番号 NW-7S-513)
標準価格 500円(税別)

L形給水つぎて
(部品番号 PF-4100-029)

- 給水ホースが急に折れ曲がるような洗面台など、狭い所で使用するときに使います。
標準価格 390円(税別)



洗濯槽クリーナー
(部品番号 KW-S452-071)

- 洗濯槽に付着した石けんかすなどを落とすときに使います。
標準価格 2,000円(税別)

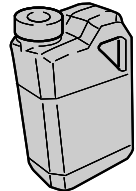

- 上記の標準価格は、価格改正に伴い変更する場合があります。

仕様

種類	全自動電気洗濯機	消費電力	430/430W(50/60Hz)
電源	100V、50または60Hzいずれか専用	洗濯方式	うず巻式
標準洗濯容量	6.0kg	水道水圧	0.03 ~ 0.8MPa (0.3 ~ 8kgf/cm ²)
標準脱水容量		外形寸法 幅610mm × 奥行569mm × 高さ929mm	
標準水量	65L(高水位)		質量
標準使用水量	175L(ためすぎ2回)		

お客様メモ

後日のために記入しておいて
ください。

サービスを依頼されるとき、
お役に立ちます。

購入店名 _____ 電話 () - _____

ご購入年月日 平成 年 月 日 _____

 株式会社 日立製作所

〒105 東京都港区西新橋2-15-12
電話 (03) 3502-2111