

別売り部品

日立の家電品取扱店でお求めください。
価格には消費税は含まれておりません。(価格は平成12年1月現在)

■毛布洗いネット
(MO-F40)
標準価格 2,800円(税別)

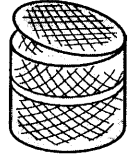

■洗濯機用トレイ
(YT-1)
標準価格 7,000円(税別)

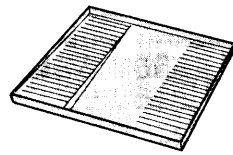

■L形給水つぎて
(部品番号 PF-4100-029)
●給水ホースが急に折れ曲がるような洗面台など、狭い所で使用するときに使います。標準価格 390円(税別)



■直下排水L型パイプ
(HO-P5)
標準価格 1,000円(税別)

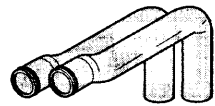

■付属ホースつぎて
(部品番号 PF-4100-630)
●洗濯機専用の水栓がないとき、ワンタッチつぎてに市販のビニールホースを取り付け、庭に散水するときなどに使います。標準価格 600円(税別)

■洗濯槽クリーナー
(部品番号 KW-S452-071)
●洗濯槽に付着した石けんかすなどを落とすときに使います。標準価格 2,000円(税別)

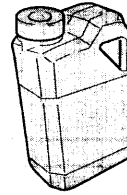

■延長排水ホース(約80cm)
(部品番号 KW-50K1-023)
●排水ホースの延長用に使用します。標準価格 800円(税別)

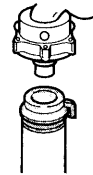

■糸くず取りフィルター
(部品番号 NW-42N6-513)
標準価格 500円(税別)

●上記の標準価格は、価格改正に伴い変更する場合があります。

仕様

種類	全自動電気洗濯機	消費電力	385/450W (50/60Hz)
電源	100V、50/60Hz 共用	洗濯方式	うず巻き式
標準洗濯容量	4.2kg	水道水圧	0.03~0.8MPa (0.3~8kgf/cm ²)
標準脱水容量		外形寸法	幅539mm×奥行508mm ×高さ935mm
標準水量	43L(「標準」コース)	質量	約26kg
標準使用水量	97L(標準コース)		

お客様メモ

後日のために記入しておいてください。

サービスを依頼される時、お役に立ちます。

購入店名 _____ 電話 () _____

ご購入年月日 平成 年 月 日

株式会社 日立製作所

〒105-8430 東京都港区西新橋2-15-12
電話 (03)3502-2111

3-G6015-7
CO(N)

取扱説明書

HITACHI

日立 全自動 電気洗濯機 NW-42F6形

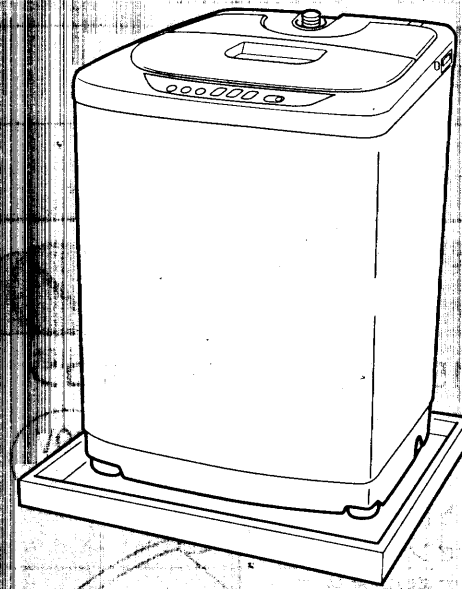

もくじ

	ページ	
安全上のご注意	2	お洗濯の前に
各部のなまえ	5	
操作パネルのはたらき	6	
お洗濯を始める前に洗濯物の種類と全自動コースの選びかた	8	
簡単おまかせお洗濯(「標準」コース)	10	いつものお洗濯
しっかり洗う(「念入り」コース)	12	
すばやく洗う(「おいそぎ」コース)	12	いろいろなお洗濯
少ない量の洗濯物をしっかり洗う(「ちょっと」コース)	12	
ドライマーク表示の衣類を洗う(「ドライ」コース)	13	
デリケートな衣類を洗う(「ソフト」コース)	14	
洗濯行程について	15	
お好みで洗濯する	16	
予約タイマーで洗う	18	
洗濯量と洗剤量について	19	洗濯量と洗剤
液体洗剤・漂白剤・ソフト仕上剤を使う	20	
粉石けん(天然油脂)を使う・お湯を使う	21	
洗濯液を2度使う・洗濯のりを使う	22	上手なお洗濯
毛布を洗う	23	
ひと工夫した洗いかた	23	
いたずら防止機能について	24	
使用上のご注意	24	お手入れアフターサービス
お手入れのしかた	25	
故障かなと思ったら	27	
据え付け	30	
保証とアフターサービス	31	
別売り部品	32	
仕様	32	



このたびは日立全自動電気洗濯機をお買い上げいただき、まことにありがとうございます。
この取扱説明書をよくお読みになり、正しくご使用ください。
お読みになったあとは、据付説明書・洗濯機設置時のチェックシート・保証書・ご相談窓口一覧表とともに大切に保存してください。

安全上のご注意



ご使用前に、この「安全上のご注意」をよくお読みのうえ、正しくお使いください。







★ここに示した注記事項は

表示内容を無視して誤った使い方をしたときに生じる危害や損害の程度を、次の表示で区分し、説明しています。

 警告	この表示の欄は、「死亡または重傷などを負う可能性が想定される」内容です。
 注意	この表示の欄は、「傷害を負う可能性または物的損害のみが発生する可能性が想定される」内容です。

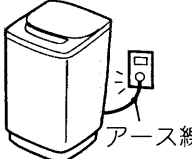

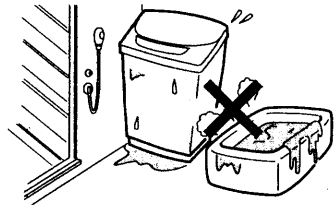

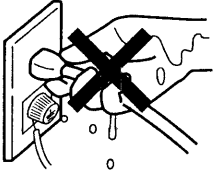
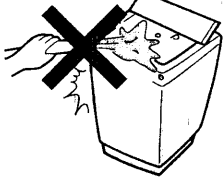
絵表示の例

	「警告や注意を促す」内容のものです。
	してはいけない「禁止」内容のものです。
	必ず実行していただく「強制」内容のものです。

 警告	
<p> 絶対に分解したり修理・改造しない</p> <p>分解禁止</p> <ul style="list-style-type: none"> ● 火災・感電・けがの原因になります。 ● 修理は、販売店にご相談ください。 	<p> 定格15A以上・交流100Vのコンセントを単独で使う</p> <p>電源</p> <ul style="list-style-type: none"> ● 他の器具と併用すると分岐コンセント部が異常発熱して発火することがあります。 
<p> アース線は必ず取り付ける</p> <p>アース接続</p>  <ul style="list-style-type: none"> ● アース線を取り付けないと漏電のとき感電することがあります。アースの取り付けは、必ず電気工事店または販売店にご相談ください。 	<p> 浴室など湿気の多い場所や風雨にさらされる場所には据え付けない</p> <p>水場禁止</p>  <ul style="list-style-type: none"> ● 感電や漏電による火災の恐れがあります。
<p> ぬれた手で、電源プラグの抜き差しはしない</p> <p>ぬれ手禁止</p>  <ul style="list-style-type: none"> ● 感電の原因になります。 	<p> お手入れするときなどでは、本体各部に直接水をかけない</p> <p>禁止</p>  <ul style="list-style-type: none"> ● ショート・感電の原因になります。

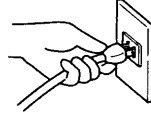
 警告	
<p> 脱水槽が完全に止まるまでは、絶対に中の洗濯物などに手などを触れない</p> <p>禁止</p> <ul style="list-style-type: none"> ● ゆるい回転でも洗濯物が手に巻きついてけがをする恐れがあります。特にお子様にはご注意ください。 	<p> 洗い・すすぎ中の洗濯・脱水槽には手を入れない</p> <p>禁止</p> <ul style="list-style-type: none"> ● ゆるい回転でも洗濯物が手に巻きついてけがをする恐れがあります。(槽内に手を入れる場合は、一時停止させて完全に停止してから行ってください)
<p> 傷んだ電源コードや電源プラグ、ゆるんだコンセントは使用しない</p> <p>禁止</p>  <ul style="list-style-type: none"> ● 感電・ショート・発火の原因になります。 	<p> 電源コードを傷つけない (傷つけ・加工・無理な曲げ・引っ張り・ねじり・重いものを載せる・挟み込むなどしない)</p> <p>禁止</p>  <ul style="list-style-type: none"> ● 電源コードが破損し、火災・感電の原因になります。
<p> 幼児に洗濯・脱水槽の中をのぞかせない また、洗濯機の近くに台を置くな</p> <p>禁止</p> <ul style="list-style-type: none"> ● 洗濯・脱水槽の中に落ちてけがをすることがあります。 	<p> 電源プラグは、刃および刃の取り付け面にほこりが付着している場合はよくふく</p> <p>清掃</p>  <ul style="list-style-type: none"> ● 火災の原因になります。
<p> ローソク、蚊取り線香、煙草などの火気を近づけない</p> <p>火気禁止</p>  <ul style="list-style-type: none"> ● 火災の恐れがあります。 	<p> 引火物は絶対に洗濯槽に入れない 近づけない (灯油・ガソリン・ベンジン・シンナー・アルコールなどやそれらの付着した洗濯物)</p> <p>禁止</p>  <ul style="list-style-type: none"> ● 爆発や火災の恐れがあります。
<p> チャイルドロック機構部の穴にドライバーなどを押し込まない</p> <p>禁止</p>  <ul style="list-style-type: none"> ● 破損や故障の原因になったり、洗濯・脱水槽が回り出し、けがをする恐れがあります。 	<p> ロックされた状態のふたを無理に開けない</p> <p>禁止</p>  <ul style="list-style-type: none"> ● ふたやロック機構部が破損したり、洗濯・脱水槽の回転が止められなくなり、けがをする恐れがあります。

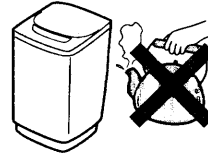
安全上のご注意(続き)

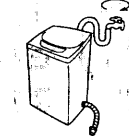
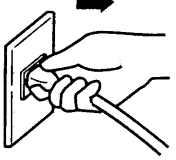

<p>注意</p> <p>電源プラグを抜くときは、電源プラグを持って抜く</p> <p>●感電やショートして発火することがあります。</p> 	<p>禁止</p> <p>洗濯機の上にのぼったり、重いものを載せたりしない</p> <p>●変形・破損によりけがをする恐れがあります。</p> 
<p>禁止</p> <p>洗濯時に温水を使用する場合、50℃以上のお湯は使用しない</p> <p>●プラスチック部品の変形や傷みにより、感電や漏電の恐れがあります。</p> 	<p>禁止</p> <p>運転中は洗濯機の下に手足などを入れない</p> <p>●回転部があり、けがをする恐れがあります。</p> 
<p>水もれ</p> <p>長期間ご使用にならないときは、必ず電源プラグをコンセントから抜く</p> <p>●絶縁劣化による感電や漏電火災の原因になります。</p>	<p>水もれ</p> <p>洗濯機を使用しないときは、必ず水栓を閉じておく</p> <p>●万一の水漏れを防ぐためです。</p> 
<p>水もれ</p> <p>給水ホースの本体接続のナットはしっかり締めつける</p> <p>●水漏れの原因になります。</p>	<p>禁止</p> <p>防水性のシートや衣類は、洗いすぎ・脱水をしない</p> <p>(寝袋、オムツカバー、サウナスーツ、ウェットスーツ、雨ガッパ、スキーウェア、自転車・バイク・自動車のカバーなど)</p> <p>●洗濯物が飛び出したり、異常振動して、けがをしたり、洗濯機、壁、床などの破損、衣類の損傷などの恐れがあります。</p>
<p>水もれ</p> <p>洗濯前は必ず水道栓を開いて、水もれがないか給水ホースの接続を確認する</p> <p>●ねじがゆるんだりしていると、水漏れして思わぬ被害を招くことがあります。</p>	<p>禁止</p> <p>「念入り」コースでお洗濯するとき、傷みの気になる衣類は洗わない</p> <p>●衣類を傷める恐れがあります。</p>
<p>水もれ</p> <p>洗濯機を据え付けるときは、排水ホースの紫色の目印を本体の端に必ず合わせる</p> <p>●内部でたるんでいたら、他の部品と接触し、ホースが破れて、水漏れするなど思わぬ被害を招くことがあります。</p>	<p>水もれ</p> <p>お手入れの際は必ず電源プラグをコンセントから抜く</p> <p>●感電やけがをすることがあります。</p> 

各部のなまえ

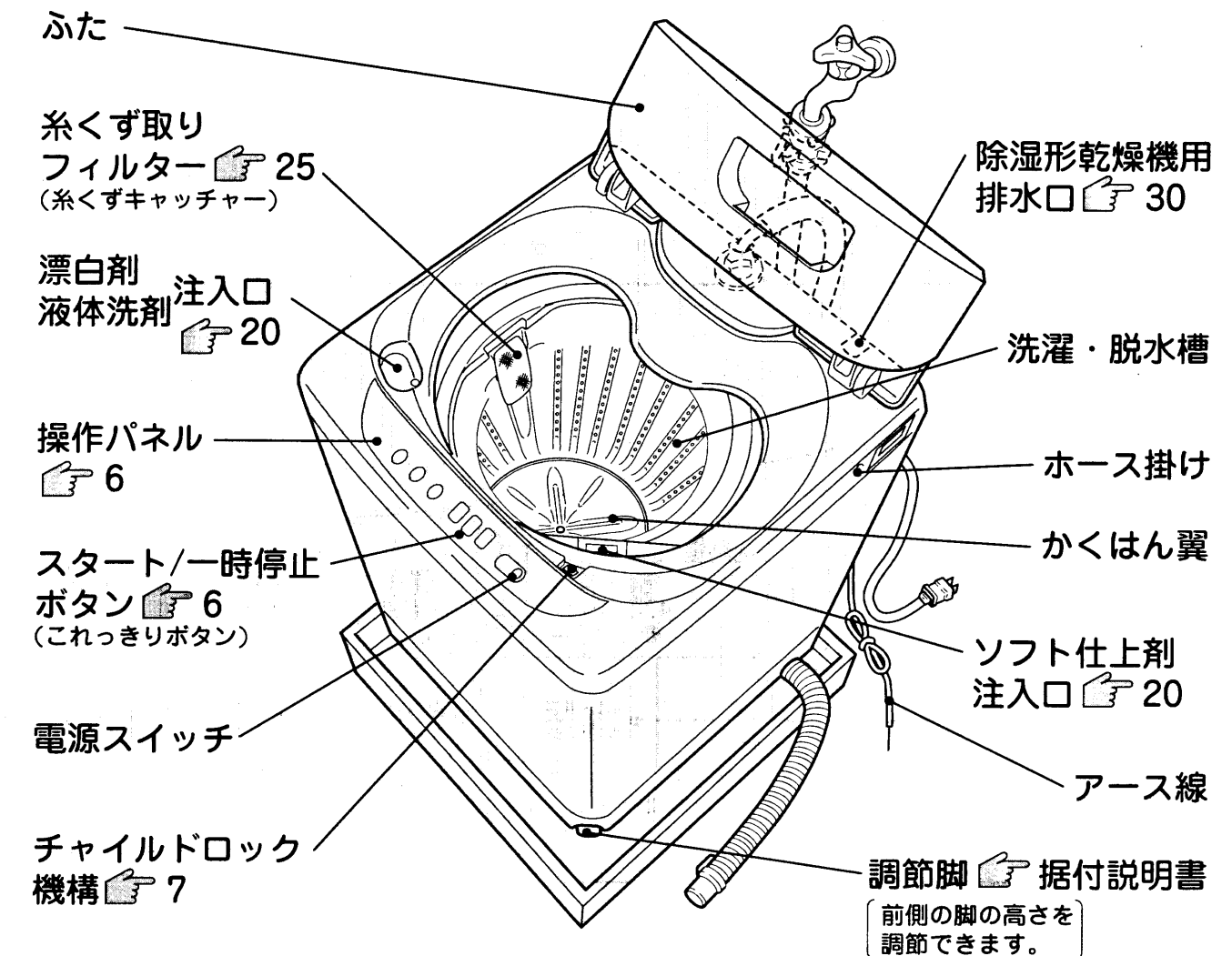
(☞のあとの数字は主な説明のあるページです)

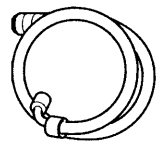

お洗濯の前に

付属品(「据付説明書」を参照ください)		
給水ホース	ワンタッチつぎて	脚キャップ(高さ調整用)
		
(1本)	(1個)	(2個)

操作パネルのはたらき

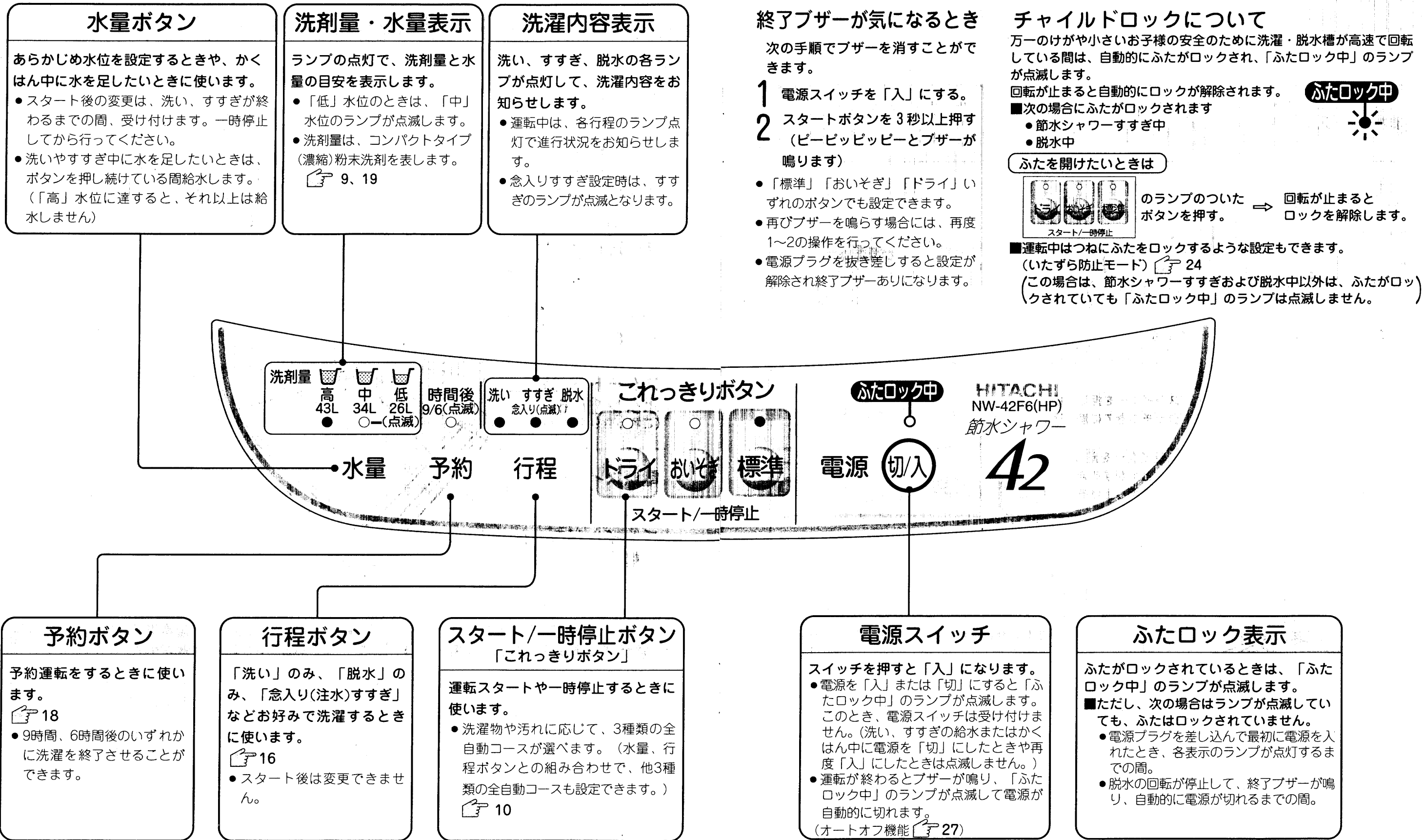

●水量の「高」、予約の「9時間後」、行程の「洗い」、「すすぎ」、「脱水」を設定したときに2回続けて受け付け音がします。（ランプの基準点をお知らせするためです）

ご注意 ●2つ以上のボタンを同時に押さないでください。誤動作することがあります。

お洗濯を始める前に

準備

1 排水ホースを倒す

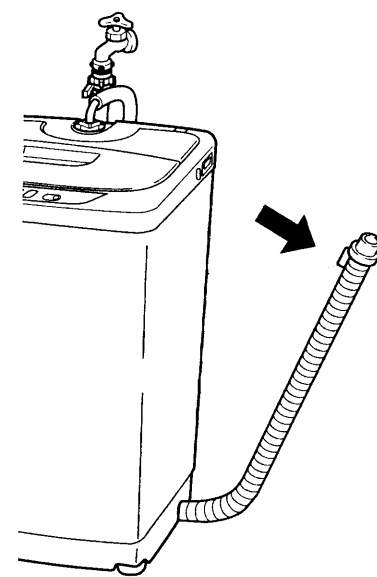

排水ホースの先端をしっかりと排水口に入れてください。

2 給水ホースを接続し、水栓を開く

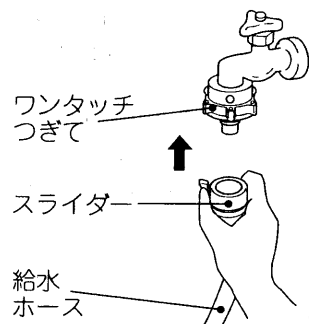

- 1 スライダーを押し下げ、ワンタッチつぎてに差し込む。
- 2 スライダーを離して、「パチン」と音がするまで、給水ホースを押し上げる。👉 30

3 電源プラグをコンセントに差し込む

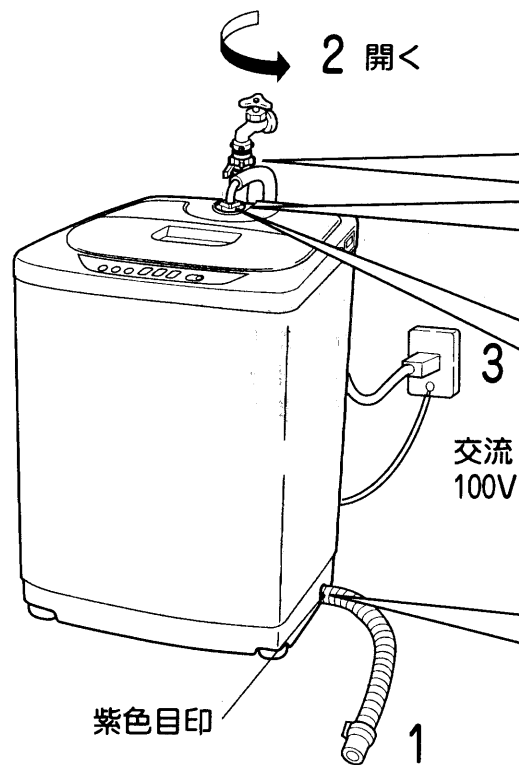
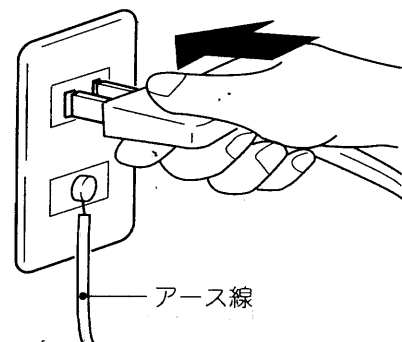

⚠️ 注意

- ❗ お洗濯前に、水栓を開いて給水ホースの接続を確認する。
 - ねじがゆるんだりしていると、水漏れして思わぬ被害を招くことがあります。
- ❗ 給水ホースの本体接続のナットはしっかり締めつける。
 - ねじがゆるんだりしていると、水漏れして思わぬ被害を招くことがあります。
- ❗ 洗濯機を据え付けるときは、排水ホースの紫色の目印を本体の端に必ず合わせる。
 - 内部でたるんでいると、他の部品と接触し、ホースが破れて、水漏れするなど思わぬ被害を招くことがあります。

洗剤量(目安)表示について

センサーが洗濯物の量を感知して洗剤量(目安)を表示します。(標準コース、念入りコースのとき)

運転開始から洗剤量(目安)表示までの動き

1 ふたを開け、洗濯物を入れる



- 硬貨などを入れたまま洗濯すると故障の原因になります。

2 電源スイッチを入れ、スタートボタンを押す

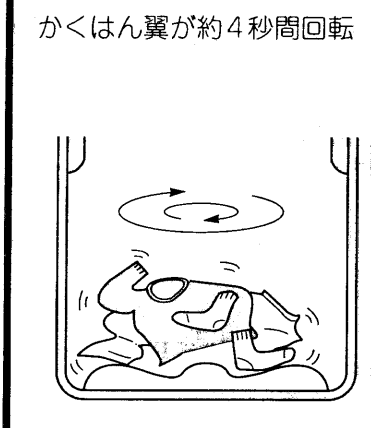

- 水のない状態で、洗濯量をはかります。(布いたみの心配はありません)

3 洗剤量(目安)を表示

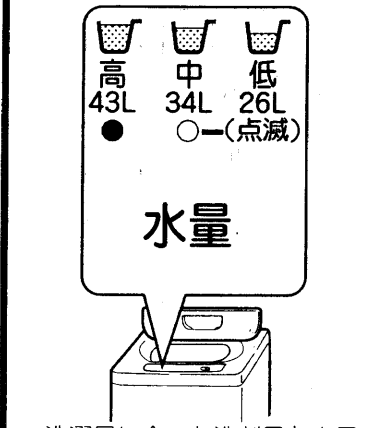

- 洗濯量に合った洗剤量と水量の表示ランプが点灯します。
- 「低」水位のときは「中」水位のランプが点滅します。

洗剤量(目安)表示と投入量について

洗剤量(目安)表示は、コンパクトタイプ粉末洗剤(水30Lに対し20gタイプの洗剤)の計量スプーンでの投入量を表しています。

- 洗剤量(目安)表示は、スプーンすりきり1杯で約35gのものを基準にしています。(洗剤メーカーや銘柄によって計量スプーンの大きさが異なるものがあります)
- その他の洗剤の場合は、👉 19をご覧ください。
- 洗剤は入れすぎないでください。すすぎが不十分になったり、泡による弊害が起こる場合があります。
- 詳しくは洗剤の表示に従ってください。

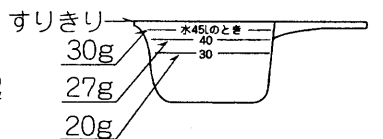

〈例〉「高」水位(43L)の場合

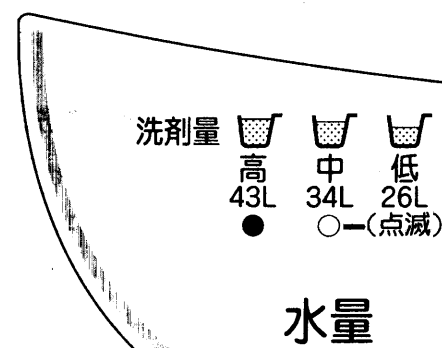

洗剤量(目安)表示



洗剤投入量



(約29g)
スプーン8分目(約29g)を入れてください。

洗濯物の種類と全自動コースの選びかた

この洗濯機にはこれっきりボタン「標準」「おいそぎ」「ドライ」の3種類の全自動コースのほか、「水量」や「行程」ボタンとの組み合わせにより「念入り」「ちょっと」「ソフト」の3種類、合計6種類の全自動コースがあります。

洗濯物の種類に適した全自動コースや洗剤の種類を選んで、上手なお洗濯をしましょう。

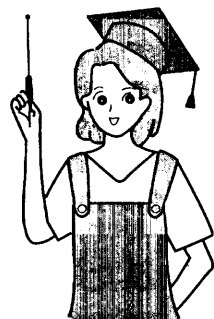

洗濯物の種類	お勧めの全自動コース	操作方法 (電源スイッチを入れてから)	お勧めの洗剤
一般の衣類 	標準 洗濯物に適した内容で自動的に洗います。節水シャワーすぎとなります。	 (詳しくは、11)	合成洗剤 (粉末、液体)
汚れの軽い衣類 	おいそぎ 軽い汚れを手早く洗います。	 (詳しくは、12)	
ドライマーク衣類 (1kg以下) 	ドライ ドライマーク衣料専用の水流でやさしく洗います。	 (詳しくは、13)	ドライマーク衣類専用洗剤 液体中性洗剤
汚れのひどい衣類 	念入り 強めの水流でしっかり洗い、念入り(注水)すぎでしっかりすすぎます。	 1回押す (詳しくは、12)	合成洗剤 (粉末、液体)
くつ下、ハンカチなどの小物衣類 (0.5kg以下) 	ちょっと 少量の洗濯物を専用の低い水位でしっかり洗います。	 「低」に設定 (詳しくは、12)	
手洗い表示のある毛100%の製品、毛混紡のニット製品など 	ソフト ソフト水流でやさしく洗います。	 「高」または「中」に設定 (詳しくは、14)	液体中性洗剤

- 洗剤の使用量については 19
- 液体洗剤、漂白剤、ソフト仕上剤を使う場合は 20
- 粉石けんを使う場合は 21

簡単おまかせお洗濯(「標準」コース)

センサーが洗濯物の質や量を感じて、洗濯物に適した内容で自動的に洗濯します。
(コースの内容は 15)

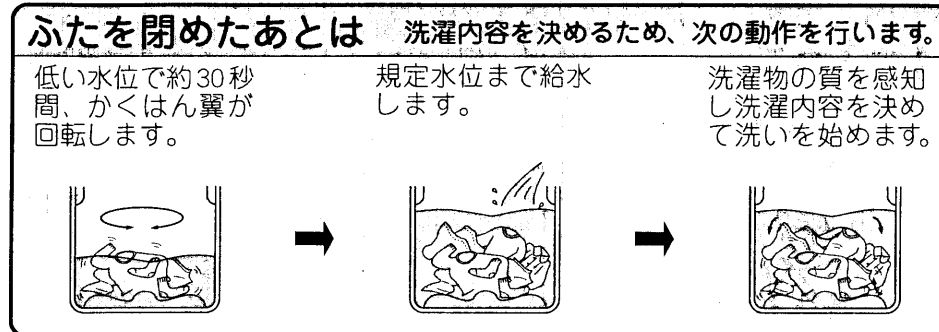

1 ふたを開け、洗濯物を入れる

マッチ棒、ヘアピン、硬貨などは取り除く。

2 電源スイッチを入れ、「標準」ボタンを押す

- 約4秒間、かくはん翼が回転して洗濯量を感じし、洗剤量と水量の目安を表示後、給水します。

3 洗剤を入れふたを閉める

洗剤をよく溶かすために洗剤は、給水の水が落ちる所に入れます。

洗剤量(目安)表示マークに従って洗剤を入れます。

- 液体洗剤、漂白剤、ソフト仕上剤を使うときは 20
- 粉石けん(天然油脂)を使うときは 21
- ふたをきちんと閉めない、センサーが正しく感知できません。また、脱水も行われません。

お洗濯の前に
いつものお洗濯

洗濯終了

ブザーの音で、洗濯終了をお知らせします。

- ブザーが鳴り終わったら「ふたロック中」のランプが点滅して、電源スイッチが自動的に切れます。(オートオフ機能)
- ふたを開け、中の洗濯物を取り出します。

「標準」コースのすすぎ動作について

●「標準」コースのすすぎは、節水シャワーすぎとためすすぎの組み合わせになります。

節水シャワーすぎ

排水して脱水します。脱水の途中で間欠的にシャワーをかけます。(6~14回)

ためすすぎ

シャワーを止めてさらに脱水します。規定水位まで給水します。かくはんします。

(この間はふたがロックされます)

しっかり洗う(「念入り」コース)

スポーツウェア、くつ下など汚れのひどい衣類も「念入り」コースを利用すれば、強めの水流でしっかり洗います。(コースの内容は 15)

1 ふたを開け、洗濯物を入れる

マッチ棒、ヘアピン、硬貨などは取り除く

2 電源スイッチを入れ、「行程」ボタンを1回押す

洗い すすぎ 脱水 (点滅)

行程

- すすぎのランプが点滅し、念入り(注水)すすぎが設定されます。

3 「標準」ボタンを押す

標準

- 強めの水流の「念入り」コースがスタートします。

4 洗剤を入れふたを閉める

洗剤をよく溶かすために洗剤は、給水の落ちる所に入れます。

洗剤目安表示マークに従って洗剤を入れます。

- ふたがロックされていないと、センサーが正しく感知できません。また、脱水も行われません。

すばやく洗う(「おいそぎ」コース)

汚れの軽い洗濯物や、少ない量の洗濯物を手早く短時間で洗います。(コースの内容は 15)

1 ふたを開け、洗濯物を入れる

マッチ棒、ヘアピン、硬貨などは取り除く

2 電源スイッチを入れ、「おいそぎ」ボタンを押す

おいそぎ

- 水位は自動的においそぎコース専用の「中」(28L)になります。
- 洗える量は2.5kg以下です。

3 洗剤を入れふたを閉める

洗剤をよく溶かすために洗剤は、給水の落ちる所に入れます。

洗剤目安表示マークに従って洗剤を入れます。

- ふたが開いていると脱水が行われません。
- 軽い汚れの場合、洗剤量は通常の半分程度が適当です。(洗剤量については 19)

少ない量の洗濯物をしっかり洗う(「ちょっと」コース)

くつ下、ハンカチなどの小物衣類を専用の低い水位でしっかり洗い上げます。(コースの内容は 15)

1 ふたを開け、洗濯物を入れる

マッチ棒、ヘアピン、硬貨などは取り除く

2 電源スイッチを入れ「水量」ボタンで「低」を設定する

高 43L 中 34L 低 26L (点滅)

水量

- 水位は自動的にちょっとコース専用の「低」(15L)になります。
- 洗える量は0.5kg以下です。

3 「おいそぎ」ボタンを押す

おいそぎ

4 洗剤を入れふたを閉める

洗剤をよく溶かすために洗剤は、給水の落ちる所に入れます。

洗剤目安表示マークに従って洗剤を入れます。

- ふたが開いていると脱水が行われません。

- 傷みの気になる衣類を洗う場合は、市販の洗濯ネットに入れて洗ってください。
- くつ下などのがんな汚れを洗う場合は、浴用タオルなどを中につめ、足が入ったように膨らませて洗うと、よりきれいに仕上がります。

ドライマーク表示の衣類を洗う(「ドライ」コース)

ドライマーク 、 表示の衣類を専用のドライ水流でやさしく洗い上げます。ただし、素材によっては洗えないものもありますので、お洗濯の前に確認してください。(コースの内容は 15)

洗えるもの

- セーター、カーディガン(ウール、アンゴラ、カシミアなど)
- スラックス、スカート
- ブラウス、シャツ、ワンピース(絹、麻など)
- 学生服、セーラー服
- ランジェリー類

洗えないもの

- 皮革製品、皮革装飾品
- 装飾物(羽、毛皮など)のついた衣料
- レーヨン、キュプラおよびその混紡品
- 色落ちしやすいもの
- 和服、和装小物
- ネクタイ、スーツ、コート
- コーティング加工、樹脂加工(接着剤を使用したもの)、エンボス加工(凹凸模様)をしたもの
- 絹、ウールなどで強くよじった糸(強撚糸)を使用したもの(特に織り柄)
- ベルベット、コール天などのパイル地

ご注意

- 取扱絵表示および素材表示のないものは、クリーニングに出すことをお勧めします。

- ご注意**
- 上記以外のもは、洗剤の説明書に従ってください。
 - スカーフおよび外国製の衣類は色落ちしやすいので十分ご注意ください。
 - 色落ちしそうなものは、あらかじめ、色落ちの確認をしてください。(白いタオルなどに洗剤液を含ませ、目立たない部分に強く押し当ててタオルに色移りしないかを確認してください)色落ちがあった場合はお洗濯しないでください。

- お湯や風呂の残り湯は使用しない。**
- 乾燥後の縮みが大きくなったり、風呂の残り湯に入浴剤が入っていると、入浴剤の色素で洗濯物が染まる恐れがあります。必ず水を使用してください。
- 洗剤は適正な量を使用する。**
- 指定より多めに洗剤を使用しても汚れ落ちにはあまり差はありません。逆にすすぎが不十分になり、衣類を傷める原因になります。
- 漂白剤は使わない。**
- 漂白剤は強アルカリ性なので生地を傷めます。

準備(前処理)

- シミやひどい汚れがある場合は、前もって汚れを落としておきます。
- ボタンやしゅうがついている衣類は、裏返しして洗います。
- 縮みが大きくなった場合、元の形に修正するために型紙を取っておくと便利です。

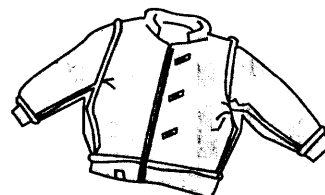
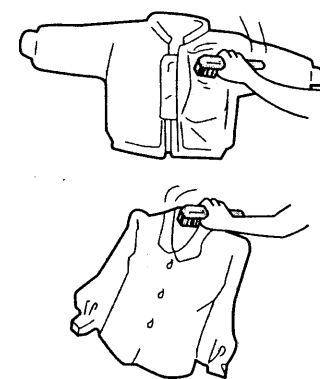

シミの落とししかた

- 裏にタオルを当て、洗剤の原液をつけ、ブラシなどで軽くたたいて落とします。
- そで口、えり、すそやポケット回りの汚れは、洗剤の原液をつけて、ブラシで一定方向にこすってください。



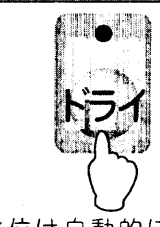

ドライマーク表示の衣類を洗う(続き)

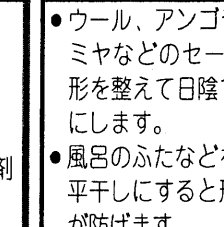
ご使用前に 13 を必ずお読みください。「ドライ」コースの予約運転はできません。

1 ふたを開け、洗濯物を入れる マッチ棒、ヘアピン、硬貨などは取り除く 	2 電源スイッチを入れ、「ドライ」ボタンを押す ● 水位は自動的に「低」(26L)になります。 ● 洗える量は 1kg 以下です。 	3 洗剤を入れふたを閉める ● 液体洗剤を水でうすめて、液体洗剤注入口から静かに入れてください。 ● 使用量などは、洗剤の説明書に従ってください。 ● 衣類は水の中によく押し込んでください。 	4 洗濯が終わったら ● ウール、アンゴラ、カシミアなどのセーターは、形を整えて日陰で平干しにします。 ● 風呂のふたなどを使って平干しにすると形くずれが防げます。 ● ブラウスやワンピースは形を整えて日陰でハンガーに干します。 
--	---	---	---

洗剤について

-  表示の衣類を洗うときは、ドライマーク衣類専用の洗剤(液体)をお使いください。
-  表示のあるものは、中性洗剤(液体)も使えます。
- 粉末洗剤は溶けにくいので使用しないでください。

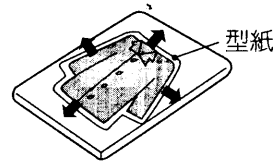

仕上げ(縮み、形くずれの直しかた)

- スチームアイロンを軽く浮かせてスチームをかけ、形を整えます。
- スチームをたっぷりあてたあと、型紙に合わせて元の形までのばし、形を整えます。



デリケートな衣類を洗う(「ソフト」コース)

 表示のある毛 100% の製品、毛混紡のニット製品、ランジェリーなどのデリケートな衣類も、「手洗い水流」でやさしく洗います。(コースの内容は 15)

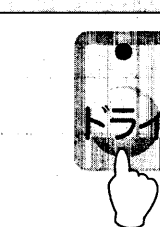
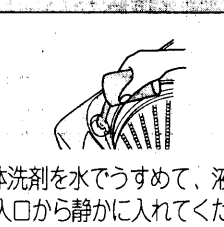

1 ふたを開け、洗濯物を入れる マッチ棒、ヘアピン、硬貨などは取り除く 	2 電源スイッチを入れ「水量」ボタンで「高」または「中」を設定する ● 高 43L ● 中 34L ● 低 26L (点滅) ● 洗える量は 1.2kg 以下です。 	3 「ドライ」ボタンを押す ● 手洗い水流のソフトコースがスタートします。 	4 洗剤を入れふたを閉める ● 液体洗剤を水でうすめて、液体洗剤注入口から静かに入れてください。 ● 使用量などは、洗剤の説明書に従ってください。 ● 衣類は水の中によく押し込んでください。 
--	--	--	--

洗濯が終わったら

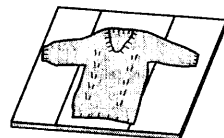
- ウールのセーターなどは形くずれしないように干すのがポイントです。
- 風呂のふたなどを使って平干しにすると形くずれが防げます。



ご注意

- 次のものは洗わないでください。
 ● 絵表示が  のみで  表示のないもの。
 ● 羊毛以外の獣毛素材。(カシミア、アンゴラ、モヘヤなど)
 ● レース編みなど特殊な編みかたのもの。

洗濯行程について

各全自動コースの洗濯行程について説明します。きめ細かな洗濯をするために、ちょっと複雑な洗濯行程内容になっています。洗濯機が、今どの行程をどう動いているか知りたい方への情報です。



コースの種類	自動設定水位	洗い(約)	すすぎ	脱水(約)	所要時間(約)
標準	高(43L) 低(26L) (3段階)	10分	節水シャワーすすぎ1回 + ためすすぎ1回	7分/6分	37分/36分 26分~37分
		8分		6分/5分	
おいそぎ	※中(28L)	3分	注水すすぎ1回 (ためすすぎ含む)	4分	17分
ドライ	低(26L)	6分	注水すすぎ1回 (ためすすぎ含む)	1分	17分
念入り	高(43L) 低(26L) (3段階)	10分	注水すすぎ2回	7分/6分	46分/45分 36分~47分
		8分		5分/4分	
ちょっと	手動設定 ※低(15L)	3分	注水すすぎ1回 (ためすすぎ含む)	4分	15分
ソフト	手動設定 高(43L)、中(34L) (2段階)	6分	注水すすぎ1回 (ためすすぎ含む)	1分	18分

※おいそぎコース、ちょっとコースの場合の水量です。

(50/60Hz)

ちょっと一言

- 所要時間は、1回の給水時間を約3分(水量毎分15L、高水位のとき)とした場合で、水圧により変わります。
- 所要時間の  内は標準状態の時間です。
- すすぎ行程では脱水を行い、すすぎ効果をよくします。
- すすぎ行程の所要時間の目安は「排水」1分、「脱水」2~4分、「給水」3分、「かくはん」2~3分で計算しています。
- 念入りすすぎにセットすると上表の「ためすすぎ」が「注水すすぎ」に変わります。

ご注意

- 水道水圧が高いと給水音が大きくなることがあります。音が気になる場合は水栓を絞ってお使いください。

コースの切り換えについて

- スタートボタンを押したあとは、コースの切り換えはできません。
- コースを切り換えるときは、いったん電源スイッチを切ってから行ってください。

お好みで洗濯する

洗いのみや脱水のみ、念入り(注水)すすぎなどを設定したり、それぞれを組み合わせで運転することができます。

1 ふたを開け、洗濯物を入れる

マッチ棒、ヘアピン、硬貨などは取り除く

2 電源スイッチを入れ、お好みの洗濯内容を設定する

水量 予約 行程

高 43L 中 34L 低 26L 時間後 9/6(点滅) 洗い すすぎ 脱水 念入り(点滅)

- 「行程」ボタンで設定します。
- 選びかたは、「行程ボタンの使いかた」を参考にしてください。👉 17
- 「水量」をお好みで設定したい場合は、「水量」ボタンで設定します。

3 スタートボタンを押す

これっきりボタン

ドライ おいそぎ 標準

スタート/一時停止

- 洗濯物に合わせて「標準」「おいそぎ」「ドライ」いずれかお好みのスタートボタンを押します。
- 設定した内容でお洗濯を始めます。

●スタートしたあとは、行程を変更できません。行程を変えるときは、電源スイッチを入れ直してください。

洗濯終了

ブザーの音で、洗濯終了をお知らせします。

- ブザーが鳴り終わったら「ふたロック中」のランプが点滅して、電源スイッチが自動的に切れます。(オートオフ機能)
- ふたを開け、中の洗濯物を取り出します。



水量ボタンの使いかた

ボタンを押すごとにランプが移動します。

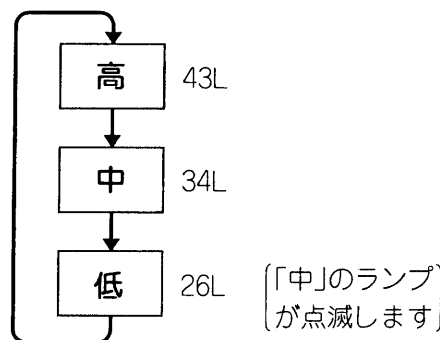

ちょっと一言

洗いやすすぎ中に水を足したいとき
水量ボタンを押し続けます。押し続けている間給水します。(「高」水位に達すると、それ以上は給水しません)

「おいそぎ」ボタンでスタートしたとき
「中」および「低」水位は、おいそぎコース専用の水位になります。

- 中 34L → 28L(洗える量2.0kg)
- 低 26L → 15L(洗える量0.5kg)
- 「高」水位は43Lのままです。

行程ボタンの使いかた

「行程」ボタンを押すごとに洗濯行程が下の表のように切り換わります。

こんな場合に	洗濯行程	行程ボタンの押し回数	ランプ表示			運転内容
			●点灯	●点滅	●点滅	
●すすぎを念入りにしたいとき	洗い→念入りすすぎ→脱水	1回	●	●	●	●すすぎが注水すすぎになります。 ●「標準」ボタンでスタートしたときは、自動的に念入りコースになります。👉 12
●洗濯液を2度使う(再利用)とき	洗いのみ	2回	●	○	○	●洗いをしたあと、洗濯液は残ったまま停止します。
●しわが気になる洗濯物を脱水しないとき	洗い→すすぎ	3回	●	●	○	●洗い→すすぎをしたあと、すすぎ液は残ったまま停止します。
●すすぎ液を再利用するとき	洗い→念入りすすぎ	4回	●	●	○	●洗い→すすぎをしたあと、すすぎ液は残ったまま停止します。 ●すすぎは注水すすぎになります。
●脱水だけするとき	脱水のみ	5回	○	○	●	●槽内に水が残っているときは、排水してから脱水します。 ●「ドライ」ボタンでスタートしたときは、1分のソフト脱水になります。
●槽の水を排水したいとき	排水のみ					●脱水が始まったら、「電源スイッチ」を切ってください。
●別に洗った洗濯物をすすいで脱水したいとき	すすぎ→脱水	6回	○	●	●	●すすぎの前に排水して脱水します。
●どろ汚れ、ひどい汚れを あらかしめ落とすとき	念入りすすぎ→脱水	7回	○	●	●	●すすぎの前に排水して脱水します。 ●すすぎは注水すすぎになります。
●水洗いするとき	洗い→脱水	8回	●	○	●	●すすぎをせずに洗いと脱水を行います。

●洗い時間、すすぎ内容、脱水時間は、スタートボタンの種類により異なります。「標準」「おいそぎ」「ドライ」コースの洗濯行程を参考にしてください。👉 15

■水量の設定をしないときの水位について

水量の設定をしないで運転スタートしたときの水位は、スタートボタンの種類により下表のように設定されます。

スタートボタン	洗い行程から始まる場合	すすぎ行程から始まる場合
「標準」ボタンでスタートしたとき	センサーが自動的に水位を決めます	自動的に「高」水位になります。
「おいそぎ」ボタンでスタートしたとき		自動的に「中」水位になります。
「ドライ」ボタンでスタートしたとき		自動的に「低」水位になります。

予約タイマーで洗う

お洗濯の仕上がり時間を6時間後、9時間後にセットできます。
出かけている間に洗いたいときや、夜間に洗って朝干したいときなどに便利です。
(ドライコースは予約運転できません)

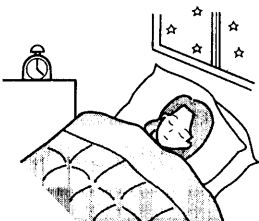

1 ふたを開け、洗濯物を入れる

マッチ棒、ヘアピン、硬貨などは取り除く

2 電源スイッチを入れ、仕上がり時間を選ぶ

時間後 9/6(点滅)

予約

- 予約ボタンを押すごとに設定が変わります。

9時間後 (ランプ点灯)
6時間後 (ランプ点滅)
設定なし (ランプ消灯)

3 スタートボタンを押す

おいそぎ 標準

スタート/一時停止

- 「標準」「おいそぎ」いずれかのお好みのボタンを押す。
- 「標準」コースでは、約4秒間かくはん翼が回転し、洗剤量の目安を表示します。
- 予約の仕上がり時間のランプ以外は消えます。
- お好みの洗濯内容も予約できます。

4 洗剤を入れ、ふたを閉める

洗剤の入れかた

コンパクト粉末洗剤

- 白物のハンカチなどに包み、洗剤がこぼれないように槽の中央付近に押し込んでください。

液体洗剤

- 2倍にうすめて、注入口に入れてください。

白物のハンカチなど 洗剤

槽の中央付近に押し込む

4隅をつまむ

液体洗剤注入口

● 粉石けんは溶けにくいので使用しないでください。

ご注意

- 電源プラグを抜いたり、停電したときは、予約運転は取り消されます。
- 洗濯物の量や質、給水量により仕上がり時間がずれることがあります。
- 衣類のしわ防止のため、洗濯が終わったらできるだけ早く干してください。

こんなときには

- 予約内容を確認したいとき：予約ボタンを押している間、予約内容を確認できます。
- 予約タイマー運転を取り消すとき：電源スイッチを「切」にしてください。

洗濯量と洗剤量について

洗濯量	水量	コンパクトタイプ			従来タイプ・粉石けん (天然油脂)
		水30Lあたり20g 粉末	水30Lあたり15g 粉末	水30Lあたり25mL 液体	水30Lあたり40gおよび40mL 粉末(液体)
4.2kg	高(43L)	29g (スプーン8分目)	22g	36mL	58g(58mL)
2.5kg	中(34L)	23g 	17g	28mL	46g(46mL)
2.0kg	※中(28L)	19g	14g	23mL	38g(38mL)
1.0kg	低(26L)	17g 	13g	22mL	35g(35mL)
0.5kg	※低(15L)	10g	8g	12mL	20g(20mL)

※おいそぎコース、ちょっとコースの場合の水量です。

家庭用品品質表示法の改正に伴い、メーカーにより洗剤の標準使用量(水30Lに対し〇〇g)が表示されていないものもあります。洗剤容器にある「使用量の目安」を参考にしてください。

- 洗剤量(目安)表示は、コンパクト粉末洗剤に同梱されているスプーン(水30Lに対し20gタイプの洗剤)を基準にしています。
コンパクトタイプ以外の洗剤の場合は、上の記載量の洗剤を使用してください。
- 軽い汚れの場合は、上の表の半分程度(5~6割)が適当です。
- 洗剤は入れすぎないでください。すすぎが不十分になったり、泡による弊害が起こる場合があります。

洗濯量について

- 表の洗濯量はJIS(日本工業規格)で規定された布地を洗濯した場合のものです。
洗濯物の種類、大きさ、厚さなどによって洗える量が変わります。
- 通常の衣類では洗える量は表示の7~8割が適当です。
布の動きが止まるようであれば、洗濯物の入れすぎですので、布の動き具合を見て調節してください。

洗濯物の重さの目安

ブリーフ (木綿 約50g)	長袖 アンダーシャツ (木綿 約150g)	バスタオル (木綿 約300g)
くつ下 (木綿 約50g)	ブラウス (混紡 約200g)	パジャマ (上・下) (木綿 約500g)
タオル (木綿 約70g)	ワイシャツ (混紡 約200g)	シーツ (木綿 約500g)

いろいろな洗濯

洗濯量と洗剤

液体洗剤・漂白剤の使いかた

ご注意

- 電源スイッチを「入」にしてから液体洗剤、漂白剤を流し込んでください。
- 使用量および使いかたについては、液体洗剤、漂白剤の表示に従ってください。
- 漂白剤を直接洗濯物にかけないでください。変色、布破れの原因になります。

液体洗剤

水でうすめて、注入口から静かに流し込みます。

- 予約運転のときは、2倍にうすめてご使用ください。

漂白剤

洗い始めに水でうすめて、注入口から静かに流し込みます。

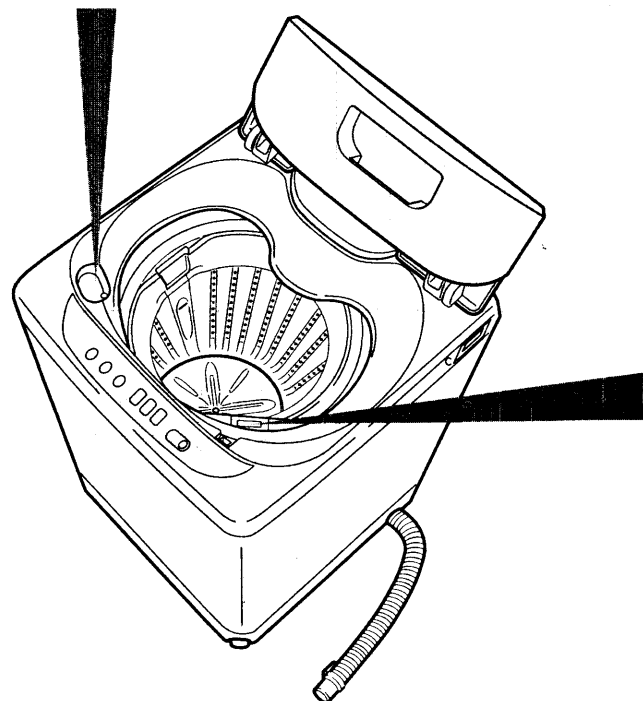

ソフト仕上剤の使いかた

- 1 洗濯が始まる前に水量表示に合わせてソフト仕上剤をソフト仕上剤注入口に入れてください。

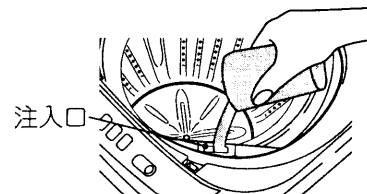

- ソフト仕上剤が注入口に入れにくい場合は、洗濯槽を片側に寄せてください。

- 2 ソフト仕上剤は最終すすぎの前に自動的に槽内に投入されます。

- ソフト仕上剤は、脱水槽の回転を利用して投入する方式のため、注入口に入れた仕上剤は中間脱水のたびに注入口内の室を移動して見えなくなり、最終すすぎの前に槽内に投入されます。

〈ソフト仕上剤量の目安〉

水量	※低 15L	低 26L	※中 28L	中 34L	高 43L
濃縮タイプ	4mL	6mL	7mL	8mL	10mL
一般タイプ	10mL	18mL	19mL	23mL	29mL

- 濃縮タイプ：水30Lに6.6mL使用の場合。
- 一般タイプ：水30Lに20mL使用の場合。
- ※おいそぎコース、ちょっとコースの場合の水量。

お願い

- 濃縮タイプは固まりやすいので、原液と同量の水2杯でうすめてから入れてください。
- 脱水運転中にふたの開閉をしないでください。ソフト仕上剤の投入時期が早まり有効に働きません。
- ソフト仕上剤を注入したまま、長時間(12時間以上)放置しないでください。注入口の中で固化し、動作不良の原因となります。
- 洗濯機が傾いていたり、給水中に槽を傾けたりすると、注入口に水が入る場合があります。(仕上剤の効果が失われます)
- 洗剤は適量をご使用ください。多すぎると、すすぎ効果・ソフト仕上剤の効果が落ちます。

粉石けん(天然油脂)を使うとき

■洗濯機で直接溶かす場合

- 1 ふたを開け、電源スイッチを入れ、「水量」ボタンで「低」を設定する。(「中」のランプが点滅します)
- 2 「おいそぎ」ボタンを押し、運転をスタートする。
- 3 かくはんが始まったら、粉石けんを入れ、2分ほど運転する。(洗剤量は洗濯物の量で決めます 19)
- 4 粉石けんが溶けたら、電源スイッチを「切」にして、洗濯物を入れる。
●洗濯物を十分、洗濯液に浸します。
- 5 電源スイッチを入れ、水量を設定し、お好みのコースで運転する。

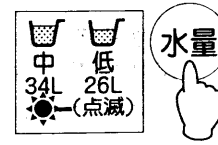

■粉石けんが溶けにくいとき

- 1 バケツなどに30℃ぐらいのぬるま湯を約5L用意する。
- 2 十分かき回しながら適量の粉石けんを少しずつ入れる。
●粉石けんが固まったり、粉が残ったりしないよう、十分溶かしたあと、槽に入れます。

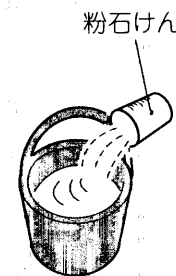

ご注意

- 粉石けんは合成洗剤に比べ洗濯物に残りやすいので、すすぎは十分行ってください。よくすすがないと黄ばみや、においの原因になります。
- 使用量が多すぎたり、低温の水に直接入れたりしますと、完全に溶けない石けん分や石けんかすがホースや槽の内側に付着し、浮き上がって洗濯物を汚すことがあります。
- 予約運転のときは、粉石けんを使用しないでください。槽内で固まる恐れがあります。

ちょっと一言

- 粉石けんを使うとき、合成洗剤を約1割程度混ぜると石けんカス(金属石けん)の発生を抑えることができます。

お湯を使うとき(風呂の残り湯など)

電源スイッチが「切」になった状態では、排水弁は開いています。必ず、下記の操作で排水弁を閉じてから、お湯を入れてください。

1 お湯をためる準備

- (1) 電源スイッチを入れる。
- (2) 「標準」ボタンを押す。
- (3) 電源スイッチを切る。

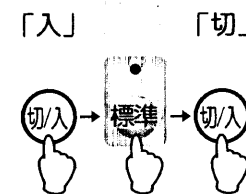

- 2 ふたを開け、槽に洗剤を入れ、洗濯物を入れる。

- 3 洗濯物が完全につかるまで、お湯を入れてふたを閉じる。

- 50℃以下のお湯をご使用ください。
- つけ置きする場合は、このまま放置してください。

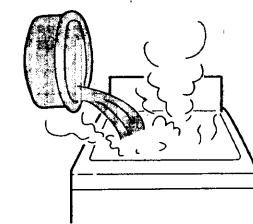

- 4 電源スイッチを入れ、おこのみのスタートボタンを押す。

- 所定の水量に達していない場合は、水道から給水されます。

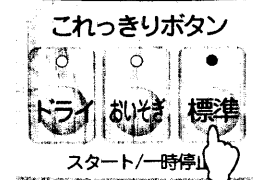

■風呂水用ミニポンプを使うと便利!

風呂の残り湯を洗濯機に移すのは、なかなか大変な仕事です。そこで日立では、下のような風呂水用ミニポンプも用意しています。ぜひご利用ください。

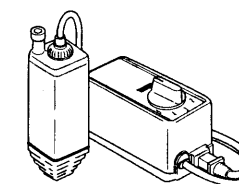

S-P30D

(タイマー付き)

標準価格9,200円(税別)

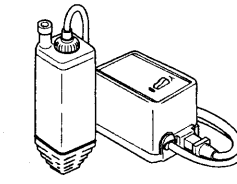

S-P30

標準価格8,000円(税別)

(価格は平成12年1月現在)

洗濯液を2度使う・洗濯のりを使う

洗濯液を2度使うとき

1 1回目の洗濯物を「洗い」のみ行う。
👉 17

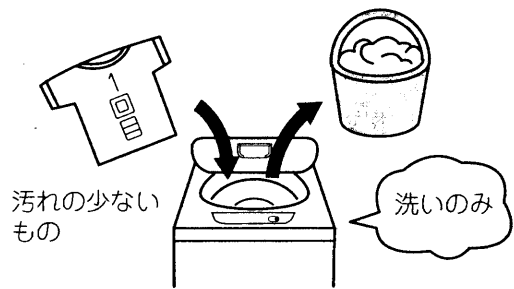

2 2回目の洗濯物を入れ、お望みのコースで洗濯する。

●洗濯物に合った水量をセットします。

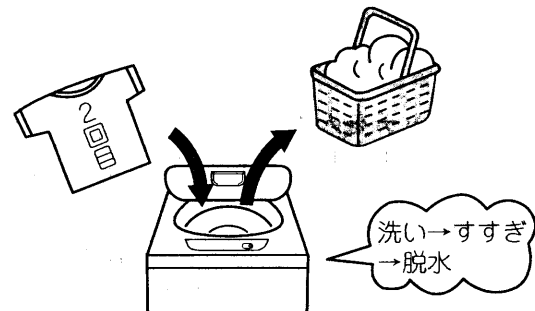

3 1回目に洗った洗濯物を「すすぎ」「脱水」する。👉 17

●洗濯物に合った水量をセットします。



洗濯のりを使うとき

■洗濯のりについて

化学合成のり(酢酸ビニール系、PVAC)と表示されているものに限りです。

●上記以外ののりは、洗濯機の故障の原因となる恐れがありますので、成分表示をご確認ください。

■洗濯のりの量

洗濯のりに表示されている分量を目安にしてください。

■のり付けできる量

1.0kg以下

1 洗濯が終わったら、のり付けしたい衣類を槽に入れる。

2 電源スイッチを入れる。

3 洗い、脱水をセットする。
●行程ボタンを8回押してください。👉 17

4 水量を「低26L」にセットし、「標準」ボタンを押して運転をスタートさせる。

5 かくはん翼が回転し始めたら洗濯のりを入れ、ふたを閉める。

■ご注意

●のり付けした衣類は、乾燥機で乾かさないうでください。

■のり付けしたあとは

残った洗濯のりを流すため必ず槽洗浄をしてください。

1 電源スイッチを入れる。

2 洗い、脱水をセットする。
●行程ボタンを8回押してください。👉 17

3 水量を「高43L」にセットし、「標準」ボタンを押して運転をスタートさせる。

毛布を洗う

毛布の洗いかた

「毛布洗いネット」MO-F40(別売り部品👉 32)をご使用ください。

1 ふたを開け、電源スイッチを入れる。

2 洗剤を約5Lのお湯に溶かして槽に入れる。

- 水温は30℃ぐらいのお湯が適当です。
- ソフト仕上剤を使うと、全体がふっくらと仕上がります。

3 毛布を毛布洗いネットに入れ、ファスナーを閉め、ファスナー部を上にして洗濯槽に入れる。

- 詳しくは毛布洗いネットの取扱説明書をご覧ください。

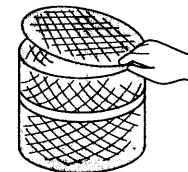

4 水量を「高43L」にセットする。

5 「標準」ボタンを押し、運転をスタートする。

6 洗濯が終わったら、風通しのよい日陰で自然乾燥させる。

- 湿っているうちにブラシで一方方向に毛並みをそろえると、きれいに仕上がります。

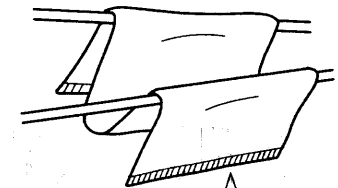

M字形に干すと、乾きが早くなります。

■洗濯できる毛布の種類と重さ

- ^{手洗い}と表示されている毛布。
- アクリルまたはポリエステル製のシングルサイズのマイヤー毛布、タフト毛布、織毛布(幅140cm×長さ200cm以下、1枚の重さが2.4kg以下)
- 電気毛布については、電気毛布の取扱説明書に従って洗濯してください。

ひと工夫した洗いかた

傷みの気になる洗濯物(ランジェリーなど)はネットに入れる

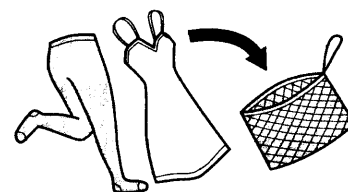

大物や、水に浮きやすいものから先に槽に入れる

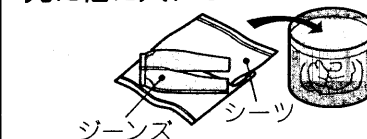

- 大物衣類や水に浮きやすいもの(化せんなど)は底に入れてください。布の動きがよくなります。

毛玉が気になるときは裏返しにする



ひもは結んで、ファスナーは閉める

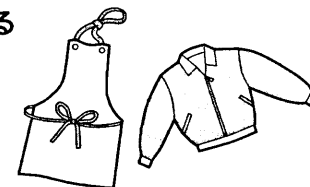

- 衣類やファスナーの傷みを防ぐためです。

どろや砂は必ず取り除く



汚れのひどい所には、あらかじめ洗剤をすり込む

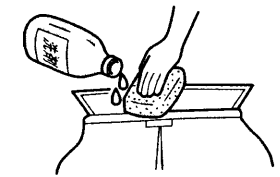

いたずら防止機能について

小さいお子様の安全のため、本機では、いたずら防止モードを設定することができます。

運転中はつねにふたをロックするように設定できます。(いたずら防止モード)

- 電源スイッチを入れ、ふたを閉め「行程」ボタンを3秒以上押す。(ピーピッピーとブザーが鳴ります)(ふたを開けるには、ランプが点滅している一時停止ボタンを押してください。)
 - 「ふたロック中」のランプは節水シャワーすぎと脱水中以外は点滅しません。
 - 設定を解除する場合は、もう一度上記の操作を行ってください。
 - 終了した状態で電源プラグを抜くと設定が解除されます。
- (注意)「洗い」や「すすぎ」の途中で停電または電源プラグを抜かれた場合、次に電源スイッチを入れてもふたはロックされています。電源を入れ、スタートボタンを押し、さらに一時停止をさせてください。ふたのロックが解除されます。(ただし、設定は解除されています。)

使用上のご注意

鋭利な物でボタンを押さない



- 破損・故障の原因になります。

火気を近づけない
ストーブ、たばこなど。

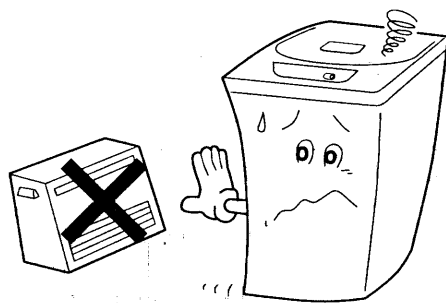

- 変形や火災の原因になります。

脱水中に、はみ出さないために

ジーンズなどの厚手のものは、均一によく押し込んで洗濯してください。



- 脱水中にはみ出し損傷する恐れがあります。

結露に注意

- 夏季など湿度が高いとき、冷水などの使用で洗濯機の外側が結露し、床面をぬらすことがあります。
- この場合は、洗濯機用トレー(YT-1)の使用をお勧めします。
☞ 32

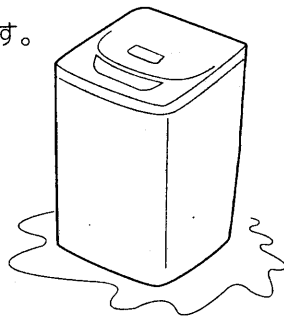

お手入れのしかた

ご使用後は、次の手順でお手入れをしてください。

洗濯槽のお手入れ (清潔に洗濯するために)

長期間のご使用で、洗濯槽に黒い石けんかすが発生し衣類を汚すことがあります。約2か月に一度、次の手順で洗濯槽を洗ってください。

1 ふたを開け、電源スイッチを「入」にして「洗い」のみをセットする。☞ 17

2 水量を「高43L」にセットし、「標準」ボタンを押す。

- 満水になって、かくはんが始まったら水量ボタンを押し続け、給水が止まるまで水を追加してください。

3 市販の酸素系漂白剤250g(約1本)、または、塩素系漂白剤0.5L(約1/3本)を洗濯槽に入れる。

4 「洗い」のみの運転が終わったら、そのまま約2時間放置する。

5 「すすぎ→脱水」をセットして運転する。
☞ 17

お願い

- 漂白剤は、ご使用の漂白剤の注意書きをよくお読みになってお使いください。
- 万一、石けんかすが発生した場合には、別売りの洗濯槽クリーナー(☞ 32)をご使用ください。
- 約40℃のお湯をご使用になると、さらに洗浄効果が上がります。

糸くず取りフィルターのお手入れ (毎回の洗濯ごとに必ず行ってください。)

1 フィルターわくを外す。

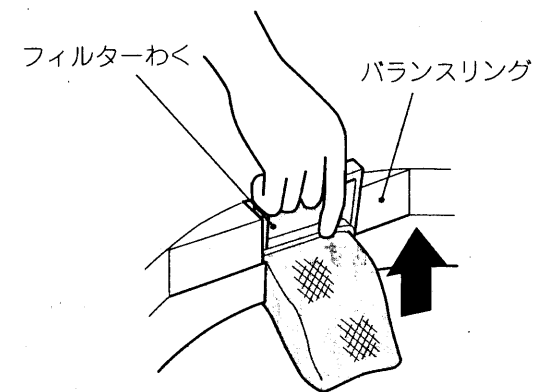

2 フィルターのネットを裏返して、糸くずを取り除き、目詰まりを洗い落とす。

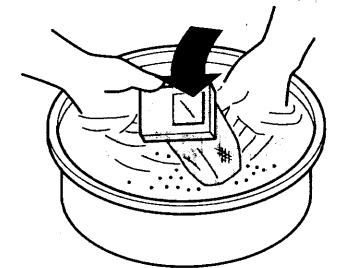

3 フィルターわくを確実に差し込む。

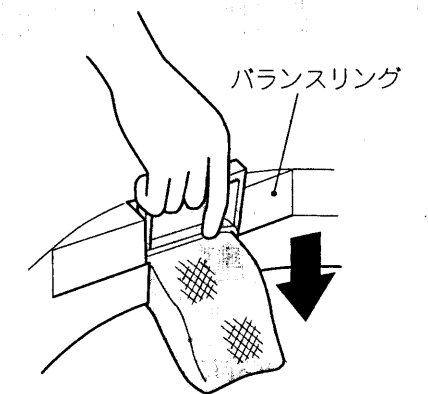

お願い

- 糸くず取りフィルターは消耗品です。ネットが破れたときは、販売店でお買い求めください。(部品番号 NW-42N6-513) ☞ 32

お手入れのしかた(続き)

凍結の恐れのあるとき

- 1 水栓を閉じて、給水ホースを外す。
(外しかたは 30)
- 2 給水ホースをたるまないように、下に向ける。
- 3 30秒ぐらい運転して止める。
●給水ホース内の残水を抜きます。
- 4 排水ホースを倒す。
- 5 「脱水」のみをセットして、30秒ぐらい運転する。 17
- 6 電源スイッチを「切」にする。
●槽と排水ホース内の水を抜き、排水バルブを開いたままにするためです。

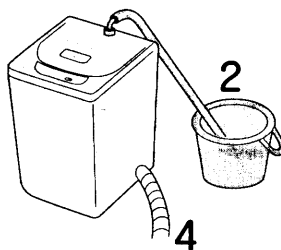
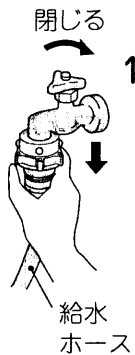

もし凍結したときには

- 1 給水ホースを外し、約40℃程度のお湯につける。
- 2 槽に約40℃程度のお湯を入れて、放置する。
- 3 給水ホースを水栓に接続し、洗濯機が給水、排水するか確認する。

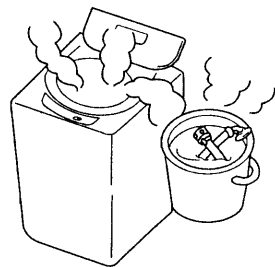

給水口のお手入れ

- ごみがたまると水の出が悪くなります。
- 1 水栓を閉じて、給水ホースを外す。
(外しかたは 30)
 - 2 給水口の網にたまったごみを、取り除く。
●ごみが取れにくいときは、網を外して掃除します。

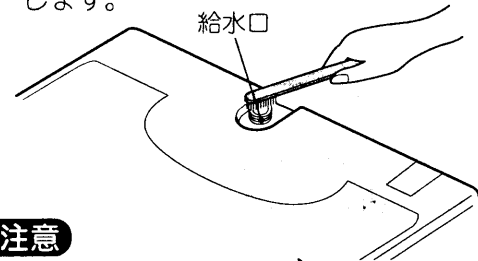

ご注意

- 外した網は必ず元に戻してください。戻さないと給水弁の故障の原因になります。

本体のお手入れ

本体やパネル部の汚れは、柔らかい布でふき取ってください。

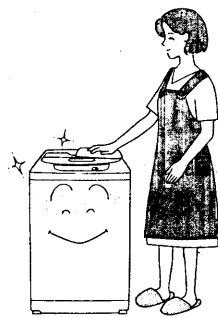

警告

- お手入れするときなどでは、本体各部に直接水をかけない。
●ショート・感電の原因となります。

ご注意

- ベンジン、シンナー、クレンザー、アルカリ性洗剤、弱アルカリ性洗剤、ワックスなどでふいたり、たわしでこすらないでください。
- 化学ぞうきんをご使用の際は、注意書きに従ってください。
- 洗濯機のふたなどのプラスチック部分に洗剤がついたときは、すぐにふきとってください。放置すると傷むことがあります。

故障かなと思ったら

異常報知について (次のようなときは、ランプの点滅やブザーで異常をお知らせします)

ランプの点滅	お知らせ内容	点検するところ	運転を再開するとき
	25分たっても満水にならないとき	<ul style="list-style-type: none"> ●水栓が閉じていませんか。 ●水道が凍結したり断水していませんか。 ●給水口の網にごみがたまっていませんか。 	<ul style="list-style-type: none"> ●これっきりボタンを押して一時停止し、異常の原因を取り除いてからスタートしてください。
	5分たっても排水が終わらないとき	<ul style="list-style-type: none"> ●排水ホースを倒していませんか。 ●排水ホースがつぶれていませんか。 ●排水ホースの先端が水につかっていませんか。 ●排水ホースや排水口に砂やどろなどが詰まっていますか。 ●内部の排水ホースが凍結していませんか。 	
	脱水しないとき	<ul style="list-style-type: none"> ●洗濯物が片寄っていませんか。(洗濯物の片寄りの自動修正動作を2回繰り返しても直らない場合は、報知します) 	<ul style="list-style-type: none"> ●これっきりボタンを押して一時停止し、洗濯物の片寄りを直し、ふたを閉じてから再びスタートしてください。
	槽回転できない (節水シャワー すすぎ、脱水)	<ul style="list-style-type: none"> ●ふたが開いていませんか。 	<ul style="list-style-type: none"> ●ふたを閉じ、これっきりボタンを押して一時停止し、再びスタートしてください。

●上記以外の異常報知がある場合は、使用を中止して修理を依頼してください。

電源オートオフ

1. 運転が終了すると電源スイッチは自動的に「切」になります。
2. 次の状態で1時間以上放置されると、電源スイッチは自動的に「切」になります。
 - ①一時停止の状態
 - ②ふたを開けたままの状態
 - ③上記のような異常報知状態
3. 電源スイッチを入れて、スタートボタンを押さずに、5分放置したときは電源スイッチは自動的に「切」になります。

故障かなと思ったら(続き)

修理を依頼される前に

次の点をもう一度お調べください

症状	原因
運転しない	<ul style="list-style-type: none"> ● 停電していませんか。 ● 電流ヒューズ、ブレーカが切れていませんか。 ● 電源プラグは確実に差し込まれていますか。 ● 電源スイッチは入っていますか。 ● 水栓は開いていますか。 ● 予約にセットしていませんか。☞ 18
電源スイッチを「入」「切」できない	<ul style="list-style-type: none"> ● ふたロック中ランプが点滅していませんか。☞ 7
給水しない	<ul style="list-style-type: none"> ● 水栓が開じていませんか。 ● 水道が凍結したり、断水していませんか。 ● 給水口の網にこみがたまっていませんか。 「お手入れのしかた」☞ 26
異常音が出る	<ul style="list-style-type: none"> ● 洗濯機が傾いたり、がたついていませんか。☞ 据付説明書 ● ヘアピンや金物など異物がまぎれこんでいませんか。
かくはんしない	<ul style="list-style-type: none"> ● いたずら防止モードに設定していませんか。☞ 24
水もれ	<ul style="list-style-type: none"> ● 水栓の形状は適していますか。☞ 据付説明書 ● ワンタッチつぎでの取り付けやユニオンナットの締め付けがゆるんでいませんか。☞ 据付説明書、および 30
排水しない	<ul style="list-style-type: none"> ● 排水ホースは倒してありますか。 ● 排水ホースはつぶれていませんか。 ● 排水ホースに糸くずなどが詰まっていませんか。 ● 排水ホースの先端が水につかっていませんか。 ● ふたが開いていませんか。 ● 脱水行程は設定してありますか。
終了ブザーが鳴らない	<ul style="list-style-type: none"> ● 終了ブザーを消す設定になっていませんか。☞ 7

こんなときは故障ではありません

症状	原因
● 脱水の最後やスタート/一時停止ボタンを押したときにブーンという音がする。	● 槽の回転を電氣的に停止させるためのブレーキの音です。
● 脱水のはじめにカチャ、カチャと音がする。	● 洗濯モードから脱水モードへの切り換えの音です。
● 脱水のはじめにモータの音色が変化します。	● 本機では、脱水の効率を上げるため、2種類の回転数が得られるモータを採用していますので、この切り換えの際、音色が変化します。
● スタート/一時停止ボタンを押してもすぐにふたが開かない。	● 節水シャワーすぎや脱水行程中では、運転を停止させてから、ロックが解除されます。(5秒~1分後)☞ 7
● 洗濯の途中で給水する。	● 洗濯中に水位が下がると、自動的に水が補給されます。
● すすぎの前の脱水時に、脱水が止まって給水する。	● 洗濯物が片寄って、安全スイッチが働いたためです。 次のすすぎは、後半約30秒間注水すすぎを行います。
● 最後の脱水時に、脱水が止まり表示がすすぎになって給水する。	● 洗濯物が片寄って、安全スイッチが働いたためです。 給水・かくはん運転を行い、布の片寄りをほぐしたあと再度脱水します。
● 脱水の初めに間欠的に脱水する。	● 脱水を効果的に行うためです。
● 初めて使用するとき、排水ホースから水が出る。	● 工場の性能テスト時の残水です。
● 給水ホースをセットして、水栓を開くと水栓から少量の水が出る。	● ウォーターハンマー低減弁を使用しているため、弁の閉止に時間がかかるためです。
● 槽を手で動かすと、「シャワシャワ」という音がする。	● 脱水時の振動を低減するための流体バランサーの水の音です。
● 糸くず取りフィルターから、水が流れ出ない。	● 「ドライ」「ソフト」「ちょっと」コースで運転している場合は、かくはん翼の回転数が下がったり、水位が低く設定されたりしますので、糸くず取りフィルターから水が流れ出ないことがあります。
● 念入り(注水)すすぎを設定してもためすすぎになる。	● 排水状態が悪い場合、槽の上部からの水あふれを防止するため、自動的にためすすぎに切り換わります。
● 給水の途中からかくはんが始まる。	● 「おいそぎ」コースでは、洗濯時間を短縮するため、給水の途中から、かくはんを開始します。
● 電源スイッチを「入」「切」したときにふたロック中ランプが点滅する。	● クラッチの切り換え動作をしているためです。☞ 7
● バケツなどで給水しても排水されてしまう。	● 通常は排水弁は「開」で停止しています。 「お湯を使うとき」の操作を参照してください。☞ 21
● 電源を入れてもふたがロックされている。	● いたずら防止機能(☞ 24)が設定されて、運転中に停電または電源プラグを抜くと、ふたがロックされたままになっています。 電源を入れ、スタート/一時停止ボタンを押し、一時停止するとふたロックが解除されます。

据え付け

洗濯機の据え付けは、必ずお買い上げの販売店、または専門工事店にご依頼ください。詳しくは、「据付説明書」をお読みください。

警告

- アース線は必ず取り付けます。
- アース線を取り付けないと漏電のとき感電することがあります。アースの取り付けは、必ず電気工事店または販売店にご相談ください。

注意

- お洗濯前に、水栓を開いて給水ホースの接続を確認する。
- ねじがゆるんだりしていると、水漏れして思わぬ被害を招くことがあります。

給水ホースの取り付けかた・外しかた

水栓

水栓およびワンタッチつぎて・スライダは本体に触れないように取り付けます。

■取り付けかた

- スライダを押し下げ、ワンタッチつぎてに差し込む。
- スライダを離して、「パチン」と音がするまで給水ホースを押し上げる。
 - 給水ホースをひっぱり、簡単に抜けないことを確認します。

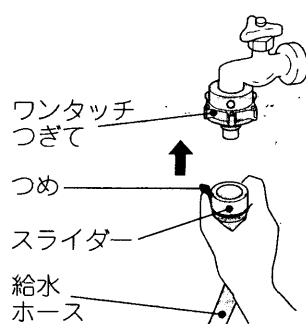

■外しかた

- 水栓を閉じる。
- 洗濯行程にしてスタートボタンを押して約10秒間運転する。
 - 外すときの水の飛び散りを防ぐためです。
- 洗つめを外し、スライダを押し下げながら、給水ホースを外す。

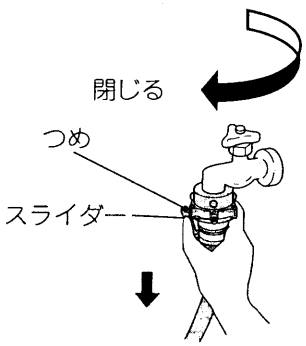

本体

ユニオンナットを矢印方向に回して、給水口にしっかり締めつけます。

注意

- 給水ホースの本体接続のナットはしっかり締めつける。
- 水漏れの原因になります。

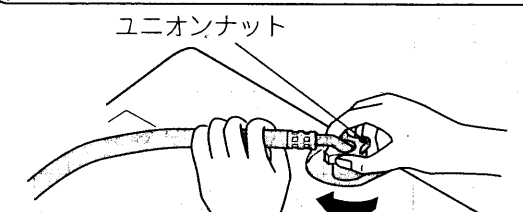

- ユニオンナットの締めつけが十分でないと、水漏れします。
- 外すときは、ユニオンナットをゆるめて外します。
- 給水ホースおよびワンタッチつぎては、付属品を使用してください。

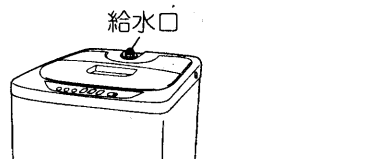

除湿形乾燥機と組み合わせるとき

- ドレン用キャップを開ける。(洗濯機の右側後部)
- 内部のパイプに乾燥機の排水ホースを回しながら、奥まで差し込む。
- 乾燥機の排水ホースをひっぱってみて、簡単に抜けないことを確認する。
 - 水栓や風呂水ポンプにつながないでください。
 - 乾燥機運転時には、必ず洗濯機の排水ホースを倒してご使用ください。



保証とアフターサービス(必ずお読みください)

保証書(別添)

保証書は、必ず「お買い上げ日・販売店名」などの記入をお確かめのうえ、販売店から受け取っていただき、内容をよくお読みのと、大切に保存してください。

保証期間
お買い上げの日から1年です。

補修用性能部品の最低保有期間

洗濯機の補修用性能部品の最低保有期間は、製造打ち切り後6年です。この期間は通商産業省の指導によるものです。

補修用性能部品とは、その商品の機能を維持するために必要な部品です。

転居されるとき

ご転居により、お買い上げの販売店のアフターサービスを受けられなくなる場合は、前もって販売店にご相談ください。ご転居先での日立の家電取扱店を紹介させていただきます。

電源周波数の異なる地区へのご転居に際しても部品の交換は不要です。

ご不明な点や修理に関するご相談は

修理に関するご相談ならびにご不明な点は、お買い上げの販売店または別紙(黄色用紙)「ご相談窓口一覧表」の窓口にお問い合わせください。

修理を依頼されるときは

28～29ページに従って調べていただき、なお異常のあるときは、ご使用を中止し、必ず電源プラグを抜いてから、お買い上げの販売店にご連絡ください。

保証期間中は

修理に際しましては保証書をご提示ください。保証書の規定に従って、販売店が修理させていただきます。

保証期間が過ぎているときは

修理して使用できる場合には、ご希望により修理させていただきます。

ご連絡していただきたい内容

品名	全自動電気洗濯機
形名	NW-42F6
お買い上げ日	年 月 日
故障の状況	できるだけ具体的に
ご住所	付近の目印なども併せてお知らせください。
お名前	
電話番号	
訪問ご希望日	

出張修理

修理料金の仕組み

技術料	故障した製品を正常に修復するための料金です。技術者の人件費、技術教育費、測定機器など設備費、一般管理費などが含まれます。
部品代	修理に使用した部品代金です。その他修理に付帯する部材などを含む場合もあります。
出張料	商品のある場所へ技術者を派遣する場合の費用です。別途、駐車料金をいただく場合があります。

一般家庭用以外でご使用になるとき

美容院や美容院などでタオルなどの洗濯に、また、寮や病院などで共同でご使用になり、一日の使用時間が一般家庭に比べて極端に長い場合には、短時間で部品の交換(クラッチ、ベルト、プーリー、フィルターなど)が必要になることがあります。お買い上げの販売店にご相談のうえ、定期的な点検を受けてお使いになることをお勧めします。

●このようなご使用は、保証期間の対象外となります。

愛情点検

★長年ご使用の洗濯機の点検を



ご使用の際、このような症状はありませんか？

- 脱水槽が止まりにくい。
- 水漏れがする。(ホース、水槽、給水つぎて)
- 焦げ臭いにおいがしたり、運転中に異常な音や振動がある。
- 本体に触るとビリビリ電気を感ずる。
- 据え付けが傾いたりグラグラしている。
- スイッチを入れても、動かないときがある。
- 電源コード、プラグが異常に熱い。
- その他、異常・故障がある。

ご使用中

このような症状のときは、故障や事故防止のため、スイッチを切り、コンセントから電源プラグを抜いて必ず販売店に点検・修理をご相談ください。

お手入れアフターサービス