

本体

種類	全自動電気洗濯機	消費電力	400/480W (50/60Hz)
電源	100V .50Hz/60Hz 共用	洗濯方式	うず巻式
標準洗濯容量	7.0kg	水道水圧	0.03~0.8MPa (0.3~8kgf/cm ²)
標準脱水容量		外形寸法	幅620mm×奥行573mm ×高さ980mm
標準水量	65L (高水位)	質量	37kg
標準使用水量	140L (「標準」コース)		

お客様メモ

後日のために記入しておいてください。
サービスを依頼される時、お役に立ちます。

購入店名 _____ 電話 () _____

ご購入年月日 平成 _____ 年 _____ 月 _____ 日

 株式会社 日立製作所

〒105-8430 東京都港区西新橋2-15-12
電話 (03) 3502-2111

3-H9788-1
K9(AP)

日立 全自動 電気洗濯機 NW-RA7 形

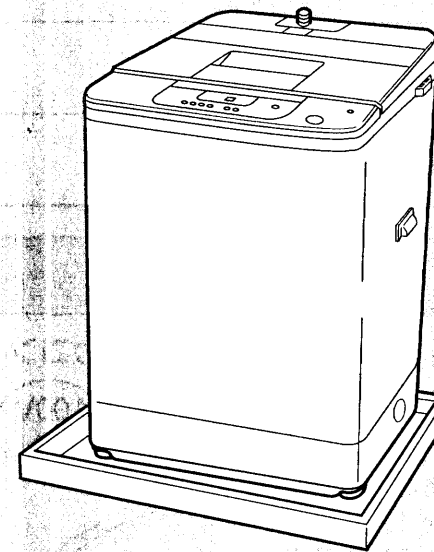

このたびは日立全自動電気洗濯機をお買い上げいただき、まことにありがとうございました。
この取扱説明書をよくお読みになり、正しくご使用ください。
お読みになったあとは、据付説明書・洗濯機設置時のチェックシート・保証書・ご相談窓口一覧表とともに大切に保存してください。

もくじ



	ページ	
安全上のご注意	2	お洗濯の前に
各部のなまえ	6	
操作パネルのはたらき	8	
お洗濯を始める前に	10	
洗濯量の検知と洗剤量(目安)、水量表示について	11	
洗濯物の種類と全自動コースの選びかた	12	
簡単おまかせお洗濯	13	いつものお洗濯
がんこな汚れを洗う	14	
じっくり洗う	15	
我が家だけの手造りコースで洗う	16	
お洗濯キャップの使いかた	18	いろいろなお洗濯
ドライマーク表示の衣類を洗う	19	
掛ふとん・毛布を洗う	22	
洗濯行程について	24	
お好みで洗濯する	26	
予約タイマーで洗う	28	
洗濯量と洗剤量について	29	洗濯量と洗剤
液体洗剤・漂白剤・ソフト仕上剤を使う	30	
粉石けん(天然油脂)を使う	31	
洗濯液を2度使う	32	上手なお洗濯
洗濯のりを使う	32	
ひと工夫した洗いかた	33	
使用上のご注意	33	お手入れアフターサービス
お手入れのしかた	34	
据え付け	38	
故障かなと思ったら	40	
保証とアフターサービス	42	
別売り部品	43	
仕様	44	

安全上のご注意



ご使用前に、この「安全上のご注意」をよくお読みのうえ、正しくお使いください。

★ここに示した注記事項は





表示内容を無視して誤った使い方をしたときに生じる危害や損害の程度を、次の表示で区分し、説明しています。

 警告	この表示の欄は、「死亡または重傷などを負う可能性が想定される」内容です。
 注意	この表示の欄は、「傷害を負う可能性または物的損害のみが発生する可能性が想定される」内容です。







絵表示の例

	「警告や注意を促す」内容のものです。
	してはいけない「禁止」内容のものです。
	必ず実行していただく「強制」内容のものです。

警告

<p> 絶対に分解したり修理・改造しない 分解禁止</p> <ul style="list-style-type: none"> ● 火災・感電・けがの原因になります。 ● 修理は、販売店にご相談ください。 	<p> 定格 15A 以上・交流 100V のコンセントを単独で使う 電源</p> <p>● 他の器具と併用すると分岐コンセント部が異常発熱して発火することがあります。</p> <p style="text-align: right;">100V 15A!</p>
<p> アース線は必ず取り付ける アース接続</p> <ul style="list-style-type: none"> ● アース線を取り付けないと漏電のとき感電することがあります。アースの取り付けは、必ず電気工事店または販売店にご相談ください。 	<p> 浴室など湿気の多い場所や風雨にさらされる場所には据え付けない 水場禁止</p> <ul style="list-style-type: none"> ● 感電や漏電による火災の恐れがあります。
<p> ぬれた手で、電源プラグの抜き差しはしない ぬれ手禁止</p> <ul style="list-style-type: none"> ● 感電の原因になります。 	

警告

<p> 脱水槽が完全に止まるまでは、絶対に中の洗濯物などに手などを触れない 禁止</p> <ul style="list-style-type: none"> ● ゆるい回転でも洗濯物が手に巻きついてけがをする恐れがあります。特にお子様にはご注意ください。 	<p>脱水中、ふたを開けてから 15 秒以内に脱水槽が止まらない場合は、直ちに使用を中止し、修理を依頼してください。</p>
<p> 洗い・すすぎ中の洗濯・脱水槽には手を入れない 禁止</p> <ul style="list-style-type: none"> ● ゆるい回転でも洗濯物が手に巻きついてけがをする恐れがあります。(槽内に手を入れる場合は、一時停止させて完全に停止してから行ってください) 	<p> お手入れするときなどは、本体各部に直接水をかけない 禁止</p> <ul style="list-style-type: none"> ● ショート・感電の原因になります。
<p> 傷んだ電源コードや電源プラグ、ゆるんだコンセントは使用しない 注意</p> <ul style="list-style-type: none"> ● 感電・ショート・発火の原因になります。 	<p> 電源コードを傷つけない (傷つけ・加工・無理な曲げ・引っ張り・ねじり・重いものを載せる・挟み込むなどしない) 禁止</p> <ul style="list-style-type: none"> ● 電源コードが破損し、火災・感電の原因になります。
<p> 幼児に洗濯・脱水槽の中をのぞかせない また、洗濯機の近くに台を置かない 禁止</p> <ul style="list-style-type: none"> ● 洗濯・脱水槽の中に落ちてけがをすることがあります。 	<p> 電源プラグは、刃および刃の取り付け面にほこりが付着している場合はよくふく 清掃</p> <ul style="list-style-type: none"> ● 火災の原因になります。

安全上のご注意(続き)

警告



ローソク、蚊取り線香、煙草などの火気を近づけない

火気禁止



● 火災の恐れがあります。



引火物は絶対に洗濯槽に入れない近づけない

禁止

〔灯油・ガソリン・ベンジン・シンナー・アルコールなどやそれらの付着した洗濯物〕

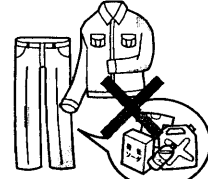

● 爆発や火災の恐れがあります。

注意



お手入れの際は必ず電源プラグをコンセントから抜く

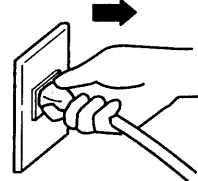

● 感電やけがをすることがあります。



電源プラグを抜くときは、電源プラグを持って抜く

注意

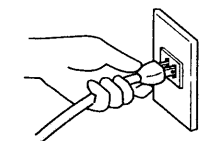

● 感電やショートして発火することがあります。



洗濯時に温水を使用する場合、50℃以上のお湯は使用しない

禁止

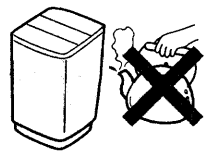

● プラスチック部品の変形や傷みにより、感電や漏電の恐れがあります。



防水性のシートや衣類は、洗い・すすぎ・脱水をしない

禁止

● 洗濯物が飛び出したり、異常振動して、けがをしたり、洗濯機、壁、床などの破損、衣類の損傷などの恐れがあります。

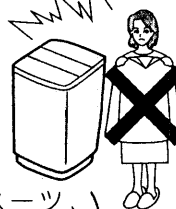

(寝袋、オムツカバー、サウナスーツ、ウエットスーツ、雨ガッパ、スキーウェア、自転車・バイク・自動車のカバーなど)



洗濯機の上へのぼったり、重いものを載せたりしない

禁止



● 変形・破損によりけがをすることがあります。



長時間ご使用にならないときは、必ず電源プラグをコンセントから抜く

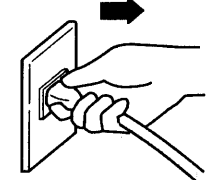

● 絶縁劣化による感電や漏電火災の原因になります。

注意



運転中は洗濯機の下に手足などを入れない

禁止

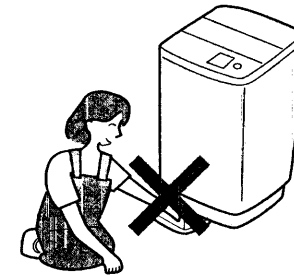

● 回転部があり、けがをすることがあります。



洗濯前は必ず水道栓を開いて、水漏れがないか確認する

水漏れ

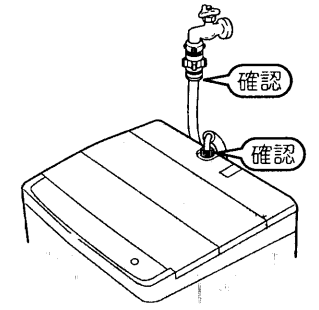

● ねじがゆるんだりしていると、水漏れして思わぬ被害を招くことがあります。



給水ホースの本体接続のナットはしっかり締めつける

ユニオンナット

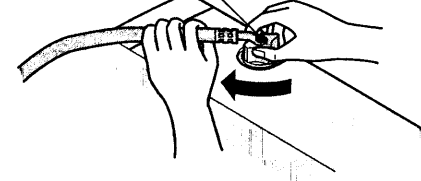

● 水漏れの原因になります。



洗濯機を使用しないときは、必ず水栓を閉じておく

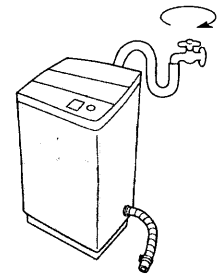

● 万一の水漏れを防ぐためです。



お洗濯キャップ(別売り)は斜めに取り付けない。また、「ふとん」「ドライ」コース以外では絶対に使用しない

禁止

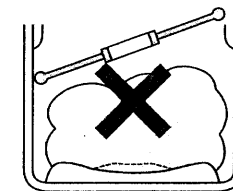

● 水の跳びはねやキャップの飛び出しによりけがをしたり、本体を破損することがあります。



洗濯機を据え付けるときは、排水ホースの黒の目印を本体の端に必ず合わせる

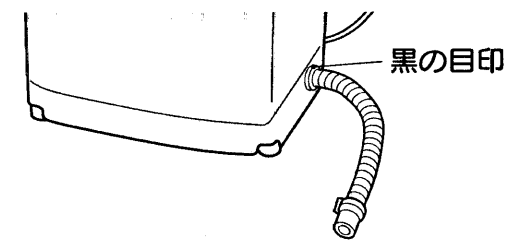

● 内部でたるんでいると、他の部品と接触し、ホースが破れて、水漏れするなど思わぬ被害を招くことがあります。



ワンタッチつぎてを必ず使用し、つぎてBをしっかり締める。

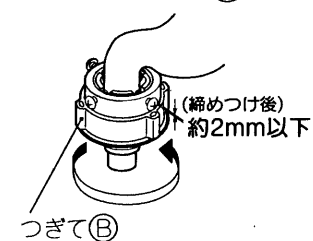

● 水漏れの原因になります。

つぎてB

各部のなまえ

ふた

糸くず取り
フィルター 35
(糸くずキャッチャー)

漂白剤
液体洗剤 注入口 30

操作パネル 8

スタート/一時停止
ボタン 9
(これっきりボタン)

電源スイッチ

調節脚 据付説明書
前側の脚の高さを
調節できます。

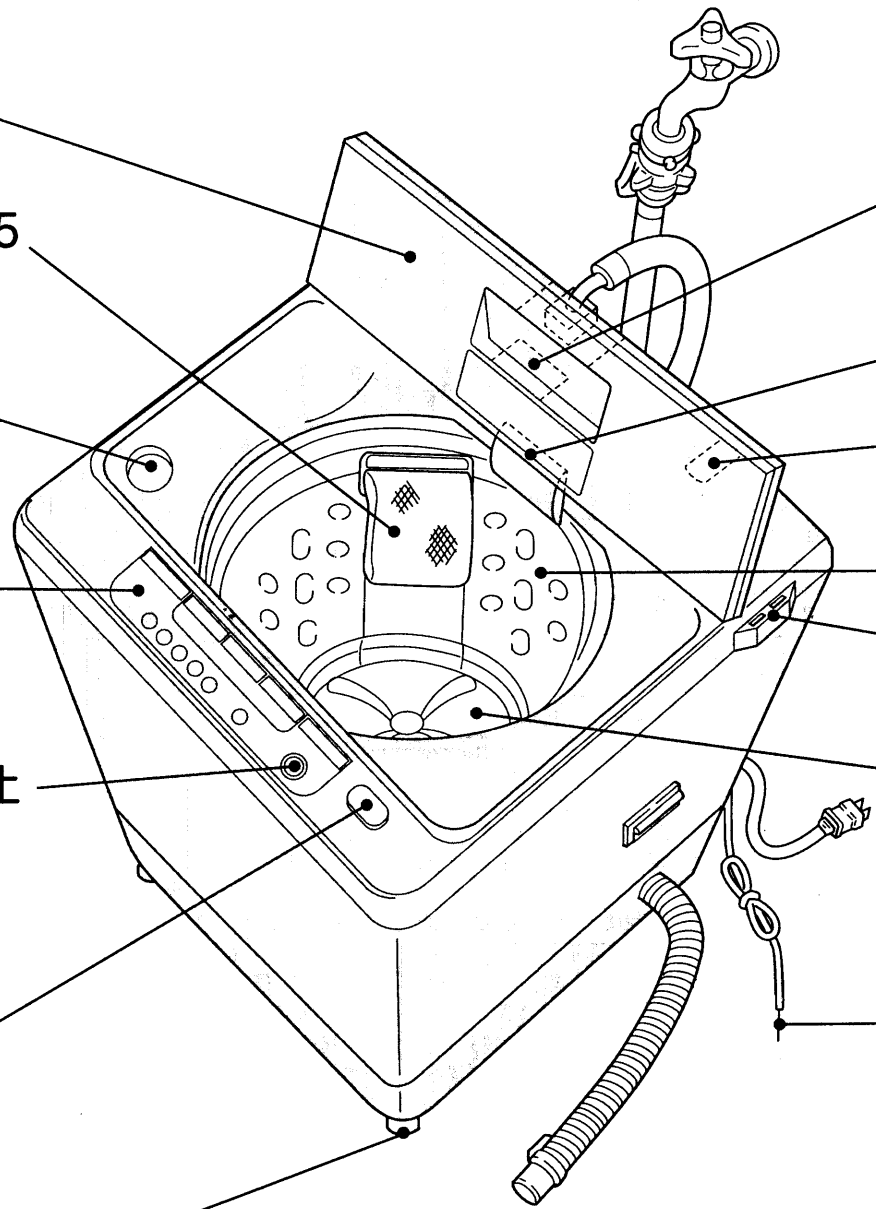

ソフト仕上剤
自動投入口 30

予約洗濯専用
洗剤投入トレイ 35

除湿形乾燥機用
排水口 39

洗濯・脱水槽

ホース掛け

かくはん翼
(ピストンバル)

アース線

お洗濯の前に

付属品 (据付説明書を参照ください)

給水ホース

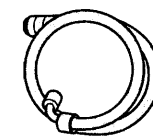

(1本)

ワンタッチ
つぎて

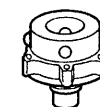

(1個)

脚キャップ
(高さ調整用)



(2個)

操作パネルのはたらき

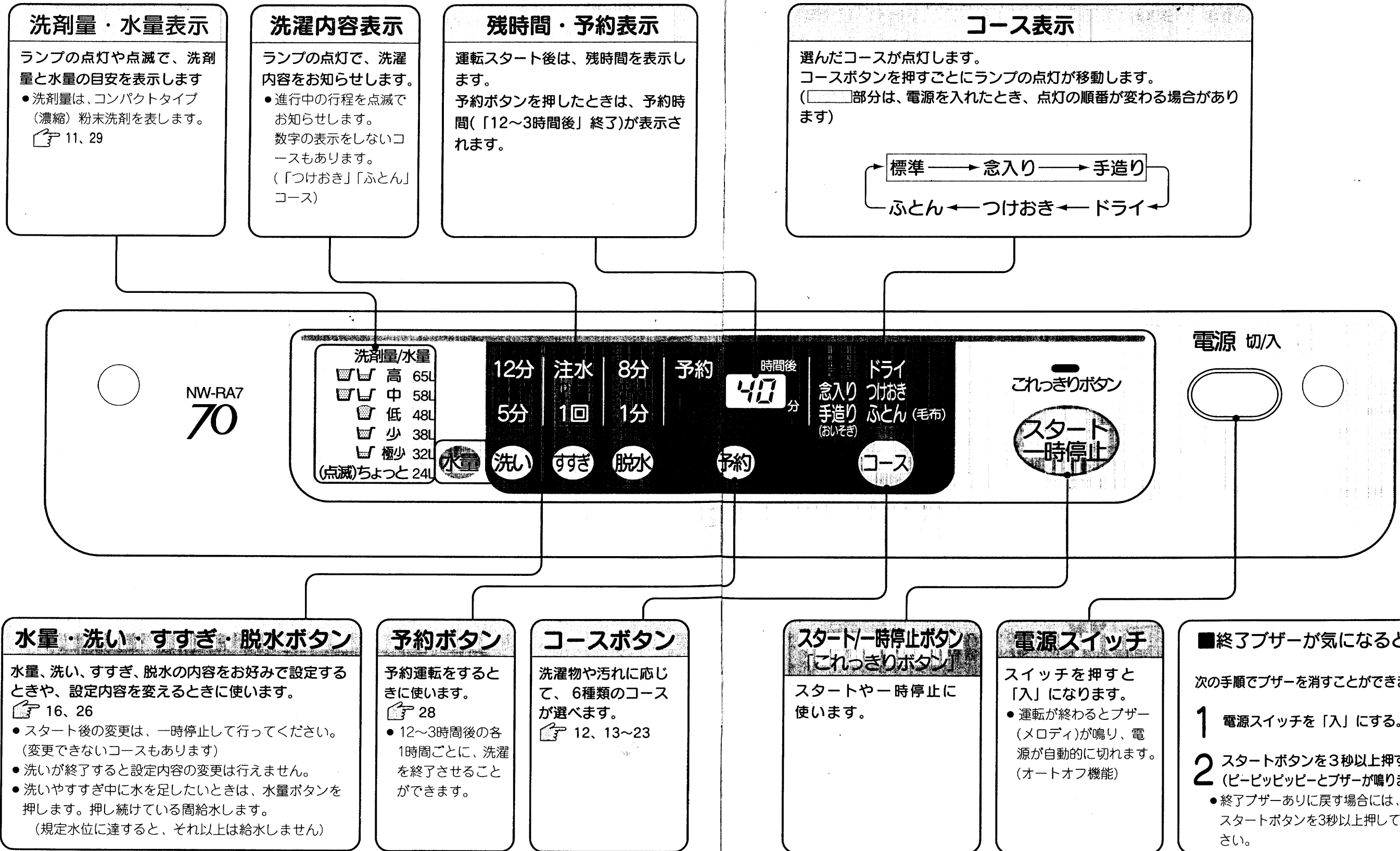

お洗濯の前に

●水量の「高」、洗いの「8分」、すすぎの「ため2回」、脱水の「8分」、予約の「12」時間後、コースの「標準」を設定したときに2回続けて受け付け音がします。(ランプの基準点をお知らせするためです)

ご注意 ●2つ以上のボタンを同時に押さないでください。誤動作することがあります。

お洗濯を始める前に

1 排水ホースを倒し、ホースの先端を排水口にしっかりと差し込む

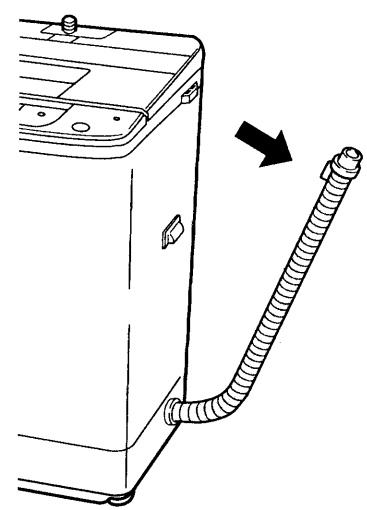

●排水ホースが簡単に抜けないことを確認してください。
※排水ホースのセットのしかた
👉 据付説明書

2 給水ホースを接続し、水栓を開く

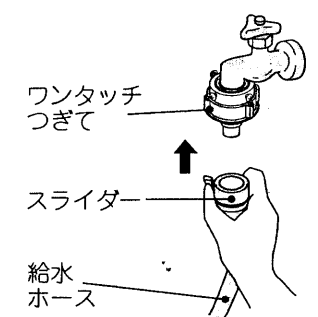

ワンタッチつぎて
スライダー
給水ホース

1 スライダーを押し下げ、ワンタッチつぎてに差し込む。
2 スライダーを離して、「パチン」と音がするまで、給水ホースを押し上げる。

3 電源プラグをコンセントに差し込む

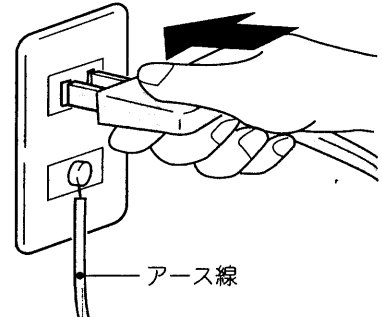

アース線

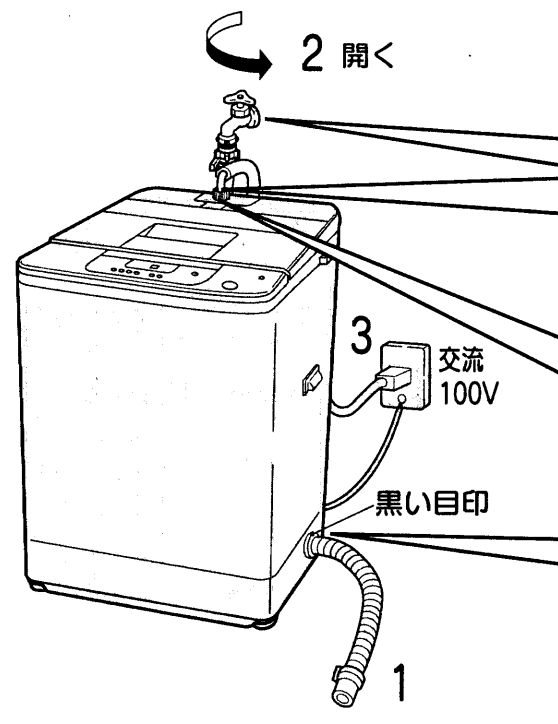

- 注意**
- お洗濯前に、蛇口を開いて給水ホースの接続を確認する。
● ねじがゆるんだりしていると、水漏れして思わぬ被害を招くことがあります。
 - 給水ホースの本体接続のナットはしっかり締めつける。
● ねじがゆるんだりしていると、水漏れして思わぬ被害を招くことがあります。
 - 洗濯機を据え付けるときは、排水ホースを必ず黒い目印まで引き出す。
● 内部でたるとしていると、他の部品と接触し、ホースが破れて水漏れするなど思わぬ被害を招くことがあります。

洗濯量の検知と洗剤量(目安)、水量表示について

洗濯量の検知について

センサーが洗濯物の量を検知して洗剤量(目安)と水量を表示します。
● 「手造り」、「ドライ」、「ふとん」コースは洗濯量の検知を行いません。

運転開始から洗剤量(目安)表示までの動き

1 洗濯物を入れ、電源スイッチを入れてスタートボタンを押す



マッチ棒、ヘアピン、硬貨などは取り除く

● 硬貨などを入れたまま洗濯すると故障の原因になります。

2 かくはん翼が約4秒間回転

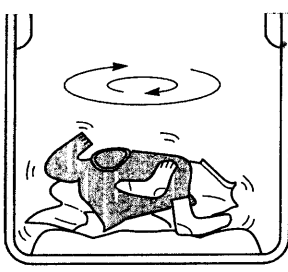

● 水のない状態で、洗濯量をはかります。(布いたみの心配はありません)

3 洗剤量(目安)と水量を表示



洗剤量/水量
 高 65L
 中 58L
 低 48L
 少 38L
 極少 32L
 (点滅)ちよつと 24L

● 洗濯量に応じた洗剤量と水量の表示ランプが点灯または点滅します。

お洗濯の前に

洗剤量(目安)表示と投入量について (詳しくは👉 29)

洗剤量(目安)表示は、コンパクトタイプ粉末洗剤(水 30L に対し 20g タイプの洗剤)の計量スプーンでの投入量を表しています。

- 洗剤量(目安)表示は、スプーンすりきり1杯で約35gのものを基準にしています。
(洗剤メーカーや銘柄によって計量スプーンの大きさが異なるものがあります)
- その他の洗剤の場合は、👉 29をご覧ください。
- 洗剤は入れすぎないでください。すすぎが不十分になったり、泡による弊害が起こる場合があります。
- 詳しくは洗剤の表示に従ってください。

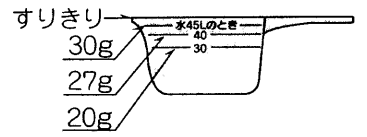

洗濯物の種類と全自動コースの選びかた

この洗濯機には6種類の全自動コースがあります。
洗濯物の種類に適した全自動コースや洗剤の種類を選んで、上手なお洗濯をしましょう。



洗濯物の種類	お勧めの全自動コース	お勧めの洗剤
一般の衣類 (綿、合成繊維、混紡製品など) 	標準 13 洗濯物に適した内容で自動的に洗います。	合成洗剤 (粉末、液体)
	手造り (おいそぎ) 16 我が家に合った洗濯内容を記憶して洗います。(軽い汚れを手早く洗います。) ・工場出荷時の設定は「おいそぎ」コースになっています。	
汚れのひどい衣類 	念入り 14 強めの水流でしっかり洗います。	合成洗剤 (粉末、液体)
	つけおき 15 洗剤に含まれている酵素成分を活性化させ、傷めずきれいに洗います。	
手洗い表示のある毛100%の製品、毛混紡のニット製品、ランジェリーなどのデリケートな衣類 手洗い表示の衣類 19 	ドライ 19 回転水流でやさしく洗います。(お洗濯キャップ「MO-F72」(別売り部品)を使います)	ドライマーク衣類 専用洗剤 液体中性洗剤
大物衣類 (ふとん、毛布類) 	ふとん 22 ふとん水流でやさしく洗います。(お洗濯キャップ「MO-F72」(別売り部品)を使います)	液体洗剤 液体中性洗剤

- 洗剤の使用量については 29
- 液体洗剤、漂白剤、ソフト仕上剤を使う場合は 30
- 粉石けんを使う場合は 31

簡単おまかせお洗濯(「標準」コース)

センサーが洗濯物の質や量を検知して、洗濯物に適した内容で自動的に洗濯します。(コースの内容は 24)

ふたを閉めたあとは 洗濯内容を決めるため、次の動作を行います。

洗濯物に水と洗剤をしみこませるため、槽がゆっくり回転しながら給水します。 → 低い水位で約30秒間、かくはん翼が回転します。 → 規定水位まで給水します。 → 洗濯物の質を検知し洗濯内容を決めて洗いを始めます。

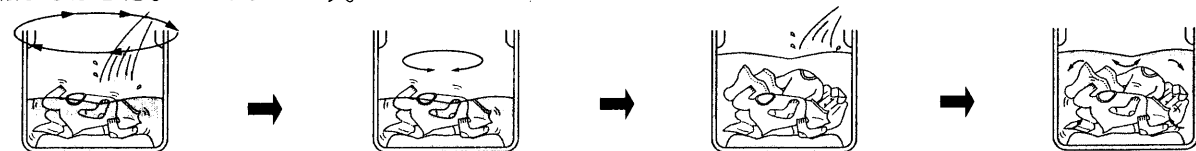

1 洗濯物を入れ、電源スイッチを入れる

電源 切入

2 「標準」コースを選び、スタートボタンを押す。

念入り手造り(おいそぎ)コース

ドライ つかおき ふとん(毛布) 乾燥機

スタート 時停止

● 約4秒間、かくはん翼が回転して洗濯量を検知し、洗剤量と水量を表示後、給水します。

3 洗剤を入れふたを閉める

洗剤をよく溶かすために、水が落ちる所に入れます。

洗剤量(目安)表示マークに従って洗剤を入れます。

- 液体洗剤、漂白剤、ソフト仕上剤を使うときは 30
- 粉石けん(天然油脂)を使うときは 31
- ふたが開いていると、センサーが正しく感知できません。また、脱水も行われません。

洗濯終了

ブザー(メロディ)の音で洗濯終了をお知らせします。

● ブザー(メロディ)が鳴り終わったら電源スイッチが自動的に切れます。(オートオフ機能)

いつものお洗濯

「標準」コースのすすぎの動作 24

通常のすすぎ動作

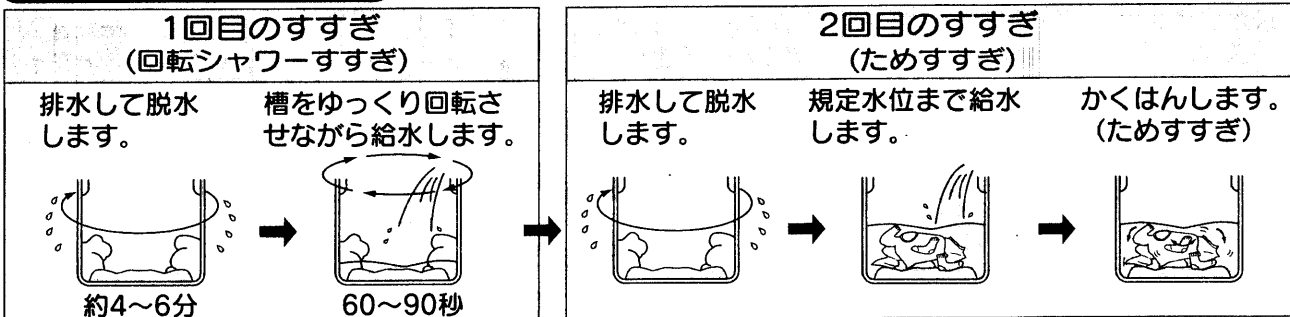

がんこな汚れを洗う(「念入り」コース)

スポーツウェア、くつ下などの汚れのひどい衣類を強めの水流、長めの時間でしっかり洗います。(コースの内容は 24)



1 洗濯物を入れ、電源スイッチを入れる

電源 切入

2 「念入り」コースを選び、スタートボタンを押す

標準 手造り (おいそぎ) | ドライ つけおき ふとん (毛布) | これっきりボタン | スタート 時停止

●水量は洗濯量に応じて自動的に設定されます。

3 洗剤を入れ ふたを閉める

洗剤をよく溶かすために、水が落ちる所に入れます。

洗剤量 (目安) 表示マークに従って洗剤を入れます。

●ふたが開いていると、センサーが正しく感知できません。また脱水も行われません。

あとはブザー(メロディ)が鳴るまでおまかせください!!

「念入り」コースのすすぎの動作 24

1・2回目のすすぎ (注水すすぎ)

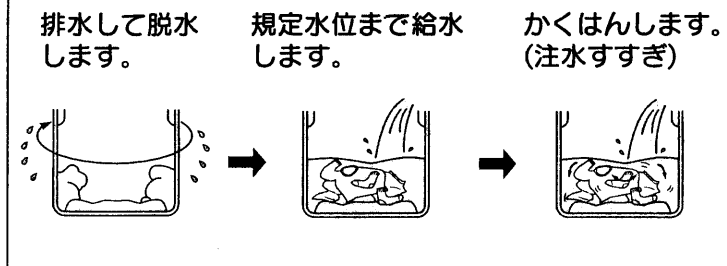

くつ下の頑固な汚れをよりきれいに洗うとき

水量を「24L」(ちょっと)に設定し、浴用タオルなどを中につめ、足が入ったように膨らませて洗うとよりきれいに仕上がります。

- 汚れた部分をかくはん翼に当てるためです。

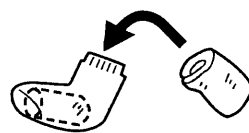

じっくり洗う(「つけおき」コース)

約2時間かけて静かに、しっかり、布傷みを少なくしてていねいに洗い上げます。(コースの内容は 24)



1 洗濯物を入れ、電源スイッチを入れる

電源 切入

2 「つけおき」コースを選び、スタートボタンを押す

-- 分 → 99 分

標準 手造り (おいそぎ) | ドライ つけおき ふとん (毛布) | これっきりボタン | スタート 時停止

- 「洗い」「すすぎ」の内容は表示されません。(行程内容 24)
- 残時間は「99」分になってから表示されます。

3 洗剤を入れ ふたを閉める

洗剤をよく溶かすために、水が落ちる所に入れます。

洗剤量 (目安) 表示マークに従って洗剤を入れます。

- 衣類のしわ防止のため、脱水は予約運転以外行いません。
- 手動で脱水するときは 26

あとはブザー(メロディ)が鳴るまでおまかせください!!

■「つけおき」コースって?

やさしい水流のつけおき洗いで、バイオ洗剤の酵素の力をたくみに引き出し、えり、そでなどの汚れをしっかり洗い落とします。

ご注意

- 色落ちしやすい衣類は洗わないでください。
- 粉石けん(天然油脂)は使用しないでください。黄ばみや黒ずみになる恐れがあります。
- 入浴剤の入った風呂水を使うときは、入浴剤の説明をよくお読みになり、ご使用ください。衣類への色移り(特にピンク系のもの)やステンレス槽をさびさせるもの(イオウ配合のもの)があります。

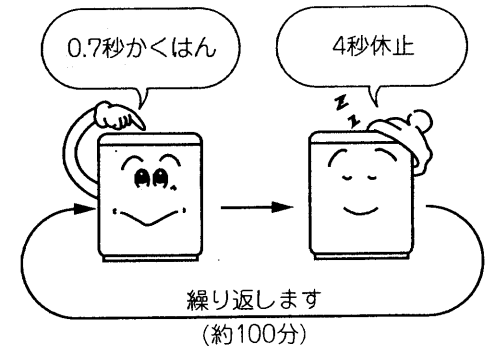

我が家だけの手造りコースで洗う (「手造り」コース)

しわが気になる衣類のための「洗い・すすぎ」コースなど、いろいろな洗濯内容が造れます。(お好みの内容は  26)
我が家だけの手造りコースとして記憶され、次回からは調整なしで、スタートできます。



1 洗濯物を入れ、電源スイッチを入れる

電源 切/入

2 「手造り」コースを選ぶ

標準 乾き 念入り つけおき ふとん (毛布) (おいそぎ) コース

3 お好みの内容を選ぶ

洗剤量/水量	12分	注水	8分
高 65L	8分	2回	5分
中 58L	5分	1回	1分
低 48L			
少 38L			
極少 32L			
(点滅)ちよつと 24L			

洗い すすぎ 脱水

●初めは、水量「48L(低)」、洗い「5分」、注水すすぎ「1回」、脱水「5分」がセットされています。

4 スタートボタンを押す

これっきりボタン
スタート 一時停止

●洗濯内容が記憶され、次回から「手造り」コースはこの内容で運転します。

5 洗剤を入れ、ふたを閉める

洗剤をよく溶かすために、水が落ちる所に入れます。

洗剤量 (目安) 表示マークに従って洗剤を入れます。

●ふたが開いていると、センサーが正しく感知できません。また脱水も行われません。

あとはブザーが鳴るまでおまかせください!!

水量、洗い、すすぎ、脱水ボタンの使いかた (ボタンを押すことに設定がかわります)

水量	洗い	すすぎ	脱水
高 65L	12分 ひどい汚れ	2回	8分 厚物衣類
中 58L	8分 普通の汚れ	注水2回	普通の衣類
48L		1回	1分 デリケートな衣類
少 38L	設定なし (「洗い」なし)	設定なし (「すすぎ」なし)	設定なし (「脱水」なし)
極少 32L			
ちよつと 24L (「極少」のランプが点滅します)			

●すすぎで「注水」の表示は「注水すすぎ」、表示なしは「ためすすぎ」になります。
● は工場出荷時の設定(初期設定)を表わします。

〈コースの手造り例〉

こんなときに	コース	ボタン操作
●しわが気になる衣類を脱水しないとき ●すすぎ液を次の洗いに使うとき	洗い → すすぎ (脱水停止)	8分 2回 洗い →すすぎ すすぎ液は残ったまま停止します。 ●排水するときは  26
●我が家だけの特別な洗いかたで洗濯する	洗い → すすぎ → 脱水	12分 2回 8分 洗い →すすぎ → 脱水

いつもの洗濯

お洗濯キャップの使いかた

お洗濯キャップ(MO-F72)は別売り部品です。
「ドライ」コース、「ふとん」コースを利用する場合は、必ずお洗濯キャップをご使用ください。
お洗濯キャップを使用せずにお洗濯すると、洗濯物を傷めたり、本体を破損するおそれがあります。

使用するコースとお洗濯キャップのセット位置

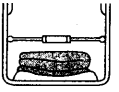
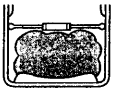
「ドライ」コース	「ふとん」コース
ドライマーク表示の衣類などを洗います。👉 19 	掛ふとん・毛布などを洗います。👉 22 

注意

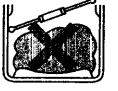
<p>🚫 お洗濯キャップは図の状態では使用しない。</p> <ul style="list-style-type: none"> ● 水の跳びはねやキャップの飛び出しによりけがをしたり、本体を破損する恐れがあります。 	<p>🚫 お洗濯キャップは「ふとん」「ドライ」コース以外では使用しない。</p> <ul style="list-style-type: none"> ● 水の跳びはねやキャップの飛び出しによりけがをしたり、本体を破損する恐れがあります。
---	--

お洗濯キャップの取り付けかた

- お洗濯キャップの文字面を上にして、図のように曲げ、奥側を先に槽に入れる。

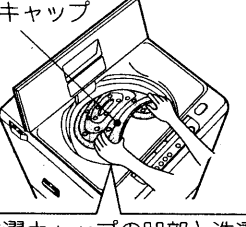

お洗濯キャップの凹部と洗濯槽の凸部を合わせてからセットしてください。

正しくセットされていないと、お洗濯キャップの飛び出しにより思わぬ被害を招く恐れがあります。

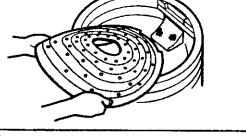

ご注意 ● 洗濯物を傷めることがありますので、キャップ取り付け時には、洗濯物をはさみ込まないでください。
- ①キャップ手前部を押して、全体を槽の中に入れる。
②キャップ全体を強く下側に押し、水平にする。

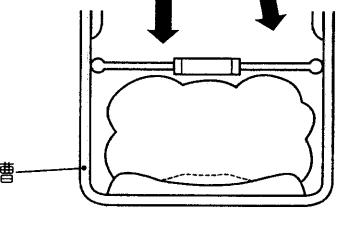

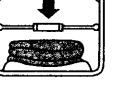
- ③「ドライ」コースの場合
お洗濯キャップをセット位置まで押し下げる。👉 20

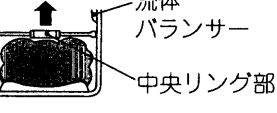

「ふとん」コースの場合
お洗濯キャップの中央リング部を持って、洗濯物をはさみ込まないように軽く引き上げる。👉 22



● 糸くず取りフィルターのネット部を、図のようにキャップの上に出してください。



お洗濯キャップの取り外しかた

- キャップの奥側を押し下げる。

- 中央リング部を図のように持つ。

- そのまま手前に引くように持ち上げる。



● お洗濯キャップ保管時には変形しないようご注意ください。

ドライマーク表示の衣類を洗う (「ドライ」コース)

👉 表示のある毛100%の製品、毛混紡のニット製品、ランジェリーなどのデリケートな衣類、ドライマーク👉、👉 表示の衣類をかくはん翼を回さずに洗濯槽を回す回転水流でやさしく洗い上げます。
ただし、素材によっては洗えないものもありますので、お洗濯の前に確認してください。



洗えるもの、洗えないものの確認

洗えるもの	洗えないもの
<ul style="list-style-type: none"> ● セーター、カーディガン(ウール、アンゴラ、カシミヤなど) ● スラックス、スカート ● ブラウス、シャツ、ワンピース(絹、麻など) ● 学生服、セーラー服 ● ランジェリー類 	<ul style="list-style-type: none"> ● 皮革製品、皮革装飾品 ● 装飾物(羽、毛皮など)のついた衣料 ● レーヨン、キュプラおよびその混紡品 ● 色落ちしやすいもの ● 和服、和装小物 ● ネクタイ、スーツ、コート ● コーティング加工、樹脂加工(接着剤を使用したもの)、エンボス加工(凹凸模様をしたもの) ● 絹、ウールなどで強くよじった糸(強撚糸)を使用したもの(特に織り柄) ● ベルベット、コール天などのパイル地 <p>ご注意</p> <ul style="list-style-type: none"> ● 取扱絵表示および素材表示のないものは、クリーニングに出すことをお勧めします。

ご注意
● 上記以外のものは、洗剤の説明書に従ってください。

色落ちの確認

● 色落ちしそうなものは、あらかじめ、色落ちの確認をしてください。
(白いタオルなどに洗剤液を含ませ、目立たない部分に強く押し当ててタオルに色移りしないかを確認してください) 色落ちがあった場合はお洗濯しないでください。

ご注意

ドライマークの衣類をお洗濯するときお湯や風呂の残り湯は使用しない。

- 乾燥後の縮みが大きくなったり、風呂の残り湯に入浴剤が入っていると、入浴剤の色素で洗濯物が染まる恐れがあります。必ず水を使用してください。

洗剤は適正な量を使用する。

- 指定より多めに洗剤を使用しても汚れ落ちにはあまり差はありません。逆にすぎが不十分になり、衣類を傷める原因になります。

漂白剤は使わない。

- 漂白剤は強アルカリ性なので生地を傷めます

ドライマーク表示の衣類を洗う(続き)

ご使用前に  19 を必ずお読みください。

- 別売りのお洗濯キャップMO-F72()43)を必ずご使用ください。
- 「ドライ」コースの予約運転はできません。

準備(前処理)

- シミやひどい汚れがある場合は、前もって汚れを落としておきます。
- ボタンやししゅうがついている衣類は、裏返しして洗います。
- 縮みが大きくなった場合、元の形に修正するために型紙を取っておくと便利です。

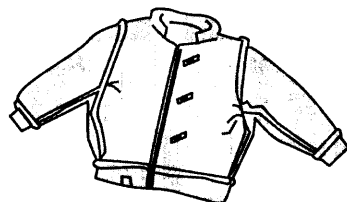

1 洗濯物を入れお洗濯キャップをセットする

お洗濯キャップ

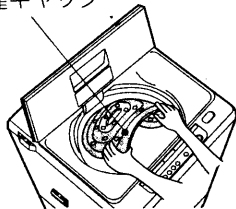

- 洗濯物は洗濯槽いっばいに均一に広がるように、きちんとたたんでから入れて、お洗濯キャップで押さえてください。
*脱水時の片寄り、形くずれを防ぐためです。
- お洗濯キャップなしでは、洗わないでください。
- 洗える量は、1.2kg以下です。

2 電源スイッチを入れ、「ドライ」コースを選ぶ

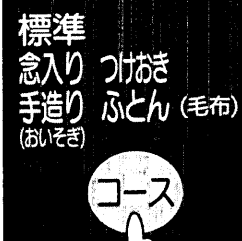

- 水量は、自動的に「32L」(極少)になります。必要に応じて、「38L」(少)から「24L」(ちょっと)の範囲で切り換えられます。(水量ボタン以外は受け付けません)
- 洗濯物が水にひたる水位が適当です。

「ドライ」コースの運転内容

洗い(12分)
回転水流+つけおき(2回繰り返し)
(約1.5分) (約4.5分)

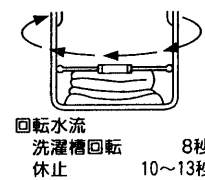

排水→脱水
(1分)

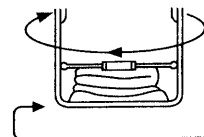

ためすぎ
回転水流+つけおき
(30秒) (1.5分)

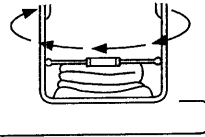

排水→脱水
(1分)

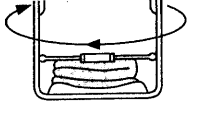





回転水流
洗濯槽回転
休止 8秒
10~13秒

2回繰り返し

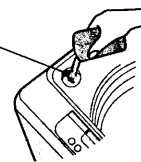
3 洗剤を入れる

液体洗剤
注入口



-  表示の衣類を洗うときは、ドライマーク衣類専用の洗剤(液体)をお使いください。
-  表示のあるものは、中性洗剤(液体)も使えます。
- 使用量などは洗剤の説明書に従ってください。
- 液体洗剤を水でうすめて、液体洗剤注入口から静かに入れてください。 30
- 粉末洗剤は溶けにくいので、使用しないでください。

4 ふたを閉めてスタートボタンを押す

これっきりボタン

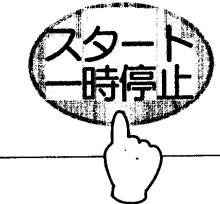

- ふたは必ず閉めてください。(ふたを開けると洗濯槽の回転が止まります)

5 洗濯が終わったら

- 洗濯が終わったら、できるだけ早く洗濯物を取り出してください。そのままにしておくと、シワになります。
- ウール、アンゴラ、カシミアなどのセーターは、形を整えて日陰で平干しにします。
- 風呂のふたなどを使って平干しにすると形くずれが防げます。

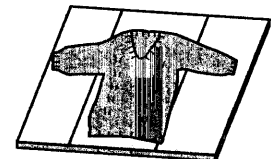

- ブラウスやワンピースは形を整えてハンガーで日陰に干します。

あとはブザーが鳴るまでおまかせください!!

■お洗濯のポイント

シミの落としかた

- 裏にタオルを当て、洗剤の原液をつけ、ブラシなどで軽くたたいて落とします。

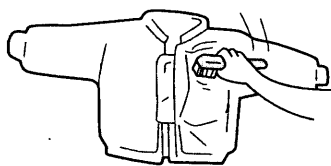

- そで口、えり、すそやポケット回りの汚れは、洗剤の原液をつけて、ブラシで一定方向にこすってください。



■お洗濯キャップのセット位置

- お洗濯キャップをセットする位置(高さ)は、洗濯槽と糸くず取りフィルターに凸部を設けていますので、凸部の下側にキャップをセットしてください。

糸くず取りフィルターの凸部

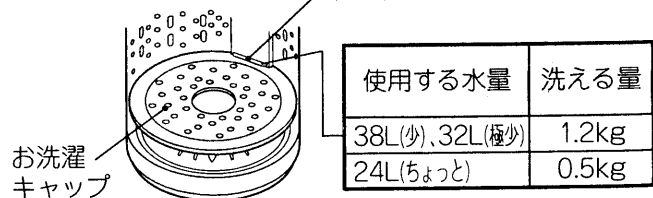

使用する水量	洗える量
38L(少), 32L(極少)	1.2kg
24L(ちょっと)	0.5kg

- ブラウスなど薄手のものを洗う場合は、タオルなどを入れて、洗濯物の高さを調整し、脱水時に片寄らないようにしてください。

■仕上げ(縮み、形くずれの直しかた)

スチームアイロンを軽く浮かせてスチームをかけ、形を整えます。

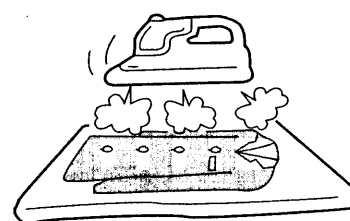

スチームをたっぷりあてたあと、型紙に合わせて元の形までのばし、形を整えます。

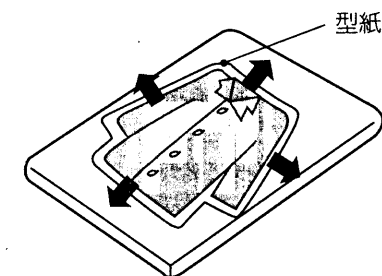

掛ふとん・毛布を洗う(「ふとん」コース)

洗濯槽が回転する「ふとん水流」でふとんに無理な力を加えないで、掛ふとんや毛布をやさしく洗い上げます。

- 別売りのお洗濯キャップMO-F72(☞43)を必ずご使用ください。
- 「ふとん」コースの予約運転はできません。(コースの内容は☞24)

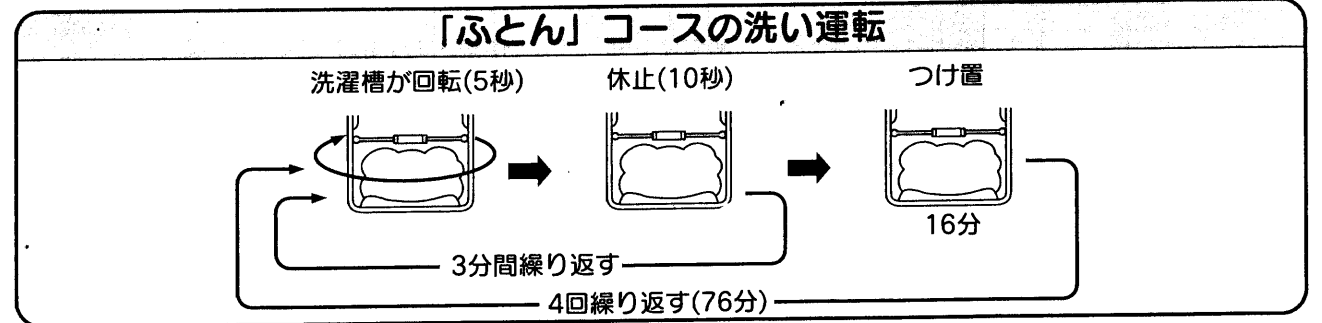
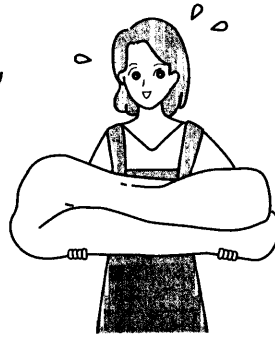

1 掛ふとんまたは毛布を入れ お洗濯キャップをセットする

掛ふとんまたは毛布を洗濯槽に入れ、お洗濯キャップをセットします。☞18

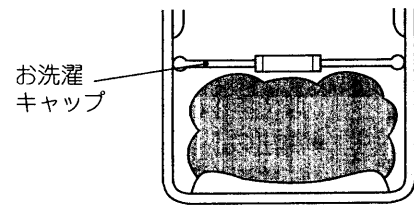

- 掛ふとんのえり口など汚れのひどい部分は、あらかじめ液体洗剤などで汚れを落としてください。
- 必ずお洗濯キャップをご使用ください。洗濯物の飛び出しによる衣類や洗濯機の損傷を防ぐためです。

2 電源スイッチを入れ 洗剤を入れる

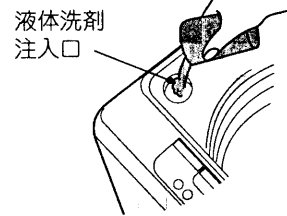

液体洗剤(濃縮タイプの場合65mL、一般タイプの場合104mL)を水でうすめてご使用ください。

- 水量は自動的に「65L(高)」になります。
- 粉末洗剤は溶けにくいので、使用しないでください。
- 羽毛の掛ふとんを洗う場合は、液体中性洗剤をご使用ください。
- ソフト仕上剤を使うと、全体がふっくらと仕上がります。

3 「ふとん」コースを選び スタートボタンを押す



- 「洗い」、「すすぎ」の内容は表示されません。(行程内容☞24)
- ふたは必ず閉めてください。(ふたを開けると洗濯槽の回転が止まります)
- 洗濯中に掛ふとんや毛布に水がしみとおらないときは、下に押し込んでください。

あとはブザー(メロディ)が鳴るまでおまかせください!!

4 洗濯が終わったら

風通しのよいところで自然乾燥させます。(掛ふとんの場合は、晴天の日で約4時間かかります)

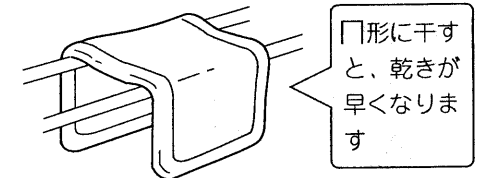

- 掛ふとんは時々裏返すと乾燥がより効果的です。また時々中わたをつまんでほぐすと、ふっくら仕上がります。
- 羽毛の掛ふとんは、中わたの片寄りをほぐしてから干すとふっくら仕上がります。(羽毛の変質と側地の傷みを防ぐため、シーツなどを上に掛けて干してください)
- 毛布は湿っているうちに、ブラシで一方に毛並みをそろえると、きれいに仕上がります。

いろいろな洗濯

■洗濯できる掛ふとん

- 中わた材質が化せん(ポリエステル)の掛ふとん(幅155cm×215cm 中わた質量1.8kg以下のもの)
- 中わた材質が羽毛の掛ふとんで、☞☞表示のあるもの(例:肌掛ふとん 中わた質量0.5kgなど)

●注意

- 中わた材質が羊毛のものや、カバー材質が絹のものは洗わないでください。

■洗濯できる毛布

- ☞☞と表示されている毛布。
- アクリル、またはポリエステルのシングルサイズのマイヤー毛布、タフト毛布、織毛布(幅180cm×長さ230cm以下、1枚の重さが4.7kg以下)
- 電気毛布については、電気毛布の取扱説明書に従って洗濯してください。

■その他洗濯できるもの(小物の洗濯には、低い水位を設定してください)

- ☞☞表示のベッドパット
- ☞☞表示のまくら、クッション(中わたが化せん(ポリエステル)のもの)

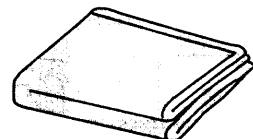
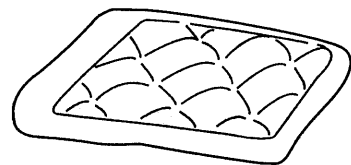

掛ふとん・毛布の入れかた

1 掛ふとん・毛布の角から、洗濯槽に少しずつ入れます。



2 掛ふとんは中わたの空気を追い出すように、少しずつ入れます。

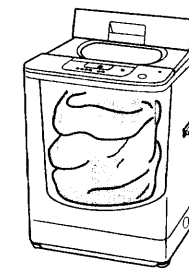

■取り出しかた

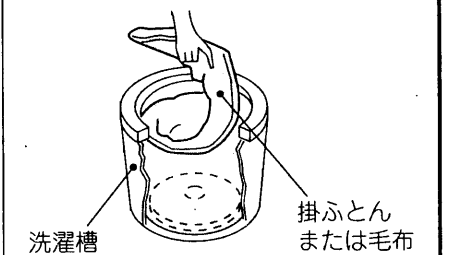

- 入れたときと逆に少しずつ引き上げます。

洗濯行程について

各コースの洗濯行程について説明します。
 きめ細かな洗濯をするために、ちょっと複雑な洗濯行程内容になっています。
 洗濯機が今どの行程をどう動いているか知りたい方への情報です。



()内は手動設定できる内容です

コースの種類	自動設定水量	洗い(約)	すすぎ	脱水(約)	所要時間(約)								
標準	 4段階自動設定 (高~ちょっと)	 12分 8分 5分 4分 4段階自動設定 (12分、8分、5分)	<table border="1"> <tr> <td>1回目</td> <td>2回目</td> </tr> <tr> <td>排水・脱水</td> <td>排水・脱水</td> </tr> <tr> <td>5~8分</td> <td>1~15分</td> </tr> <tr> <td>5~6分</td> <td>15~分</td> </tr> </table> ためすすぎ (ため1回~注水2回)	1回目	2回目	排水・脱水	排水・脱水	5~8分	1~15分	5~6分	15~分	 8分 5分 3分 3段階自動設定 (8分、5分、1分)	<div style="border: 1px solid black; padding: 2px; display: inline-block;">40分</div> 48分~27分
1回目	2回目												
排水・脱水	排水・脱水												
5~8分	1~15分												
5~6分	15~分												
念入り	 4段階自動設定 (高~ちょっと)	 12分 8分 5分 2段階自動設定 (12分、8分、5分)	 ためすすぎ (ため1回~注水2回)	 8分 5分 3分 3段階自動設定 (8分、5分、1分)	<div style="border: 1px solid black; padding: 2px; display: inline-block;">51分</div> 59分~38分								
手造り(おいそぎ) <small>()は記憶させることによりはじめに点灯します。</small>	初期設定 低 (高~ちょっと)	初期設定 5分 (12分、8分、5分)	初期設定 注水1回 (ため1回~注水2回)	初期設定 5分 (8分、5分、1分)	<div style="border: 1px solid black; padding: 2px; display: inline-block;">25分</div> 48分~21分								
ドライ	初期設定 極少 (少~ちょっと)	12分 (変更不可)	ため2回 (変更不可)	1分 (変更不可)	<div style="border: 1px solid black; padding: 2px; display: inline-block;">31分</div>								
つけおき	 4段階自動設定 (高~ちょっと)	 110分	ため2回 (変更不可)	予約運転以外は脱水を行いません。 予約運転時は、脱水を8分間行います。	<div style="border: 1px solid black; padding: 2px; display: inline-block;">129分</div> 136分~120分								
ふとん	初期設定 高 (高~ちょっと)	76分 (変更不可)	注水2回 (変更不可)	8分 (8分、5分、1分)	<div style="border: 1px solid black; padding: 2px; display: inline-block;">112分</div>								

ちょっと一言

- 所要時間の ()内は標準状態の時間です。
- 「標準」「念入り」コースの所要時間は、1回の給水時間を約4分(水量15L毎分、65L時)とした場合で、水圧により変わります。
- その他のコースの給水時間は、各コースの自動設定水量まで15L毎分で給水した場合で計算しています。
- 水道水圧が低い場合、左表の時間より長くなります。
- すすぎ行程では脱水を行い、すすぎ効果をよくします。
- すすぎの時間は、「かくはん」2~3分で計算しています。
- 「標準」「念入り」「つけおき」コースの水量は、自動設定では4段階、手動設定では6段階になります。
- 時間表示は目安のため実際の時間と異なる場合があります。

ご注意

- 水道水圧が高いと給水音が大きくなる場合があります。音が気になる場合は水栓を絞ってお使いください。

コースの切り換えについて

- スタートボタンを押したあとは、コースの切り換えはできません。
- コースを切り換えるときは、いったん電源スイッチを切ってから行ってください。

お好みで洗濯する

洗い・すすぎ・脱水のみを設定したり、それぞれを組み合わせることで運転することができます。(洗濯内容は記憶されません)



こんな場合に	コース	ボタン操作			運転内容		
		1 電源スイッチを入れる	2 「標準」コースを選ぶ	3 水量を選ぶ		4 お好みのコースを選ぶ	5 スタートボタンを押す
お好みの内容でお洗濯するとき	洗い→すすぎ→脱水	 電源 切入	 「標準」コース	 水量	洗い → すすぎ → 脱水	 スタート	洗いから脱水までします。
洗濯液を2度使うとき ▶ 32	洗いのみ				洗い		洗濯液は残ったまま停止します。
しわが気になる洗濯物を脱水しないとき	洗い→すすぎ				洗い → すすぎ		すすぎ液は残ったまま停止します。
洗った洗濯物をすすぎたいとき	すすぎのみ				すすぎ		すすぎの前に排水(約2分)、脱水(約2~6分)し、すすぎ液は残ったまま停止します。
洗った洗濯物をすすいで脱水したいとき ▶ 32	すすぎ→脱水				すすぎ → 脱水		すすぎの前に排水(約2分)、脱水(約2~6分)をし、すすぎ後、脱水をします。
槽の水を排水したいときや、干す前に脱水したいとき	排水のみ、脱水のみ				排水		排水(約2分)して脱水します。 [排水のみの場合は脱水が始まったら電源を「切」にしてください]

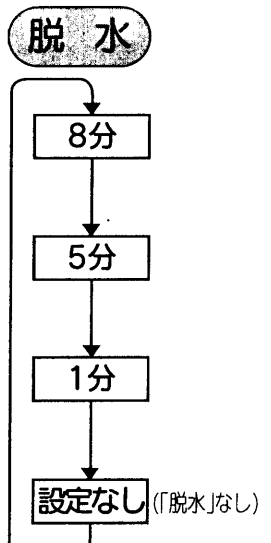
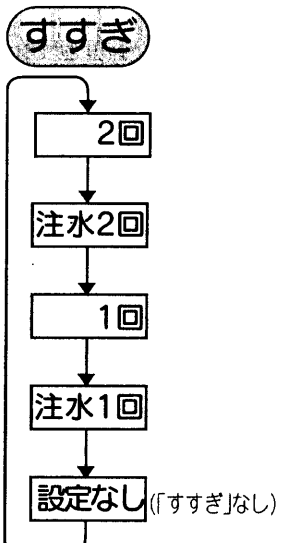
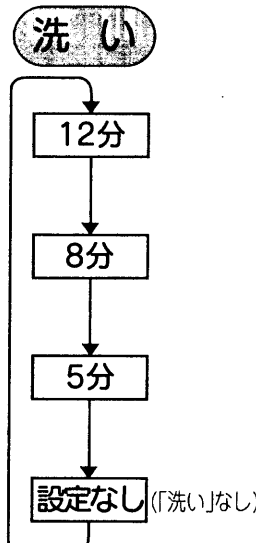
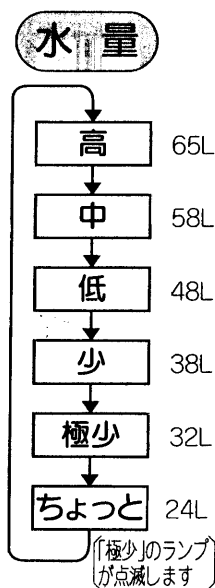

ご注意

- すすぎで、注水は「注水すすぎ」、表示なしは「ためすすぎ」になります。
- 「すすぎのみ」、「すすぎ→脱水」を選んだ場合、槽内に水がないときは、衣類に含まれている水や洗剤分を出すために、脱水から始まります。脱水後に給水します。(槽内に水があるときは、排水から始まります)

●水量、洗い、すすぎ、脱水ボタンを繰り返して押すと表示が切り換わります。

いろいろなお洗濯

予約タイマーで洗う

お洗濯の仕上がり時間を12～3時間後の各1時間ごとに予約できます。出かけている間に洗いたいときや、夜間に洗って朝干したいときなどに便利です。(「ドライ」コース、「ふとん」コースは予約運転できません)

- 「つけおき」コースで予約運転すると、夜中でもより静かにお洗濯できます。

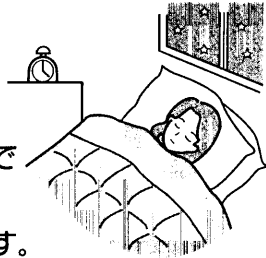

1 洗濯物を入れ、電源スイッチを入れる

電源 切入

2 仕上がり時間を選ぶ

• 予約ボタンで仕上がり時間を選びます。

3 コースを選ぶ

4 スタートボタンを選ぶ

• 約4秒間、かくはん翼が回転し、洗剤量の目安を表示します。
• 「予約」のランプ以外は消えます。

5 洗剤を入れ、ふたを閉める

洗剤投入トレイのつば部を持って手前に倒し、洗剤を平らに入れます。(トレイは倒したまま)

- 濃縮(粉末)合成洗剤専用です。(液体洗剤を使いたいときは) 30
- 予約運転が終わったら、必ずトレイを元の位置に戻してください。
- 仕上がり時間に合わせて、運転を開始します。
- 洗剤投入トレイが外れたときは 35

ふた 洗剤投入トレイ つば部(2か所)

- 洗剤投入トレイがぬれていると洗剤がこびりつきますので、乾いた布でふいてください。

ご注意

- 電源プラグを抜いたり、停電したときは、予約運転は取り消されます。
- 洗濯物の量や質、給水量により仕上がり時間がずれることがあります。
- 衣類のしわ防止のため、洗濯が終わったらできるだけ早く干してください。

こんなときには

- 予約内容を確認したいとき：予約ボタンを押している間、予約内容を確認できます。
- 予約タイマー運転を取り消すとき：電源スイッチを「切」にしてください。
- 給水量が少なく(約10L/分以下)洗剤トレイに洗剤が残るとき：洗剤を白物のハンカチなどに包み、洗剤がこぼれないように、槽の中央付近に押し込んでください。

洗濯量と洗剤量について

洗濯量	手動設定の水量	洗剤量(目安)表示	コンパクトタイプ			従来タイプ・粉石けん(天然油脂) 水30Lあたり40gおよび40mL粉末(液体)
			水30Lあたり20g粉末	水30Lあたり15g粉末	水30Lあたり25mL液体	
7kg	6	1.5杯	52g	39g	65mL	104g(104mL)
	5	1.3杯	47g	35g	58mL	93g(93mL)
4	4	1.2杯	39g	30g	48mL	77g(77mL)
	3	0.7杯	25g	19g	32mL	51g(51mL)
2	2	0.6杯	21g	16g	27mL	43g(43mL)
	1	0.5杯	16g	12g	20mL	32g(32mL)

家庭用品品質表示法の改正に伴い、メーカーにより洗剤の標準使用量(水30Lに対し〇〇g)が表示されていないものもあります。洗剤容器にある「使用量の目安」を参考にしてください。

- 洗剤量(目安)表示は、コンパクト粉末洗剤に同梱されているスプーン(水30Lに対し20gあるいは15gタイプの洗剤)を基準にしています。コンパクトタイプ以外の洗剤の場合は、上の記載量の洗剤を使用してください。
- 軽い汚れの場合は、上の表の半分程度(5～6割)が適当です。
- 洗剤は入れすぎないでください。すすぎが不十分になったり、泡による弊害が起こる場合があります。

洗濯量について

- 表の洗濯量はJIS(日本工業規格)で規定された布地を洗濯した場合のものです。洗濯物の種類、大きさ、厚さなどによって洗える量が変わります。
- 通常の衣類では洗える量は表示の7～8割が適当です。布の動きが止まるようであれば、洗濯物の入れすぎですので、布の動き具合を見て調節してください。

洗濯物の重さの目安

ブリーフ (木綿 約50g)	長袖アンダーシャツ (木綿 約150g)	バスタオル (木綿 約300g)
くつ下 (木綿 約50g)	ブラウス (混紡 約200g)	パジャマ(上・下) (木綿 約500g)
タオル (木綿 約70g)	ワイシャツ (混紡 約200g)	シーツ (木綿 約500g)

液体洗剤・漂白剤・ソフト仕上剤を使う

液体洗剤・漂白剤の使いかた

液体洗剤

水でうすめて、注入口から静かに流し込みます。
 ●予約運転のときは、2倍にうすめてご使用ください。

漂白剤

洗い始めに水でうすめて、注入口から静かに流し込みます。

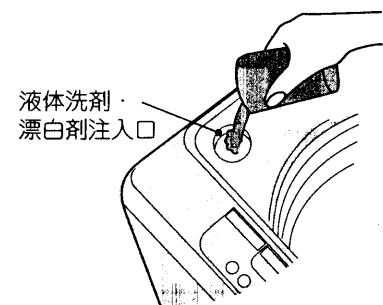

ご注意

- 使用量および使いかたについては、液体洗剤、漂白剤の表示に従ってください。
- 漂白剤を直接洗濯物にかけないでください。変色、布破れの原因になります。

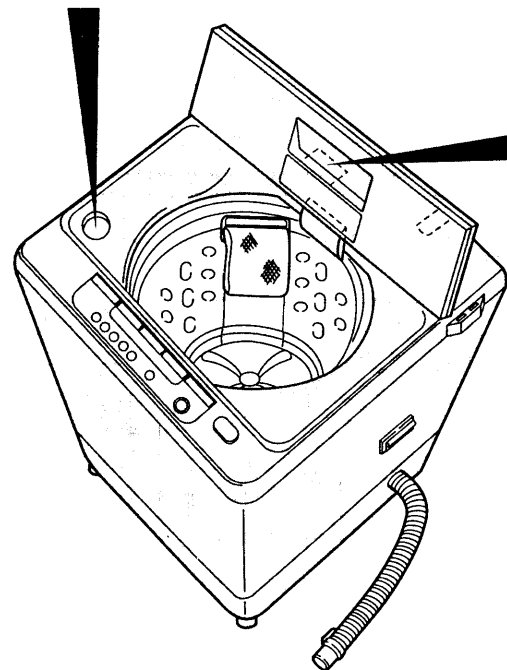

ソフト仕上剤の使いかた

1 自動投入口のふたを止まる位置まで完全にあげる。

- 内部のソフナー受けをセットするためです。
- 自動投入口のふたを開けると、給水ホースに引っ掛からないようにしてください。

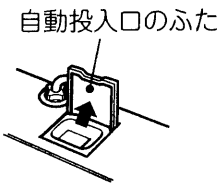

2 電源スイッチを入れ好みのコースを選び、スタートボタンを押す。

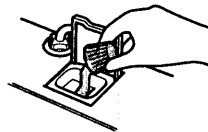

3 水量表示に従って、ソフト仕上剤を入れる。

〈ソフト仕上剤量の目安〉

水量	24L (ちょっと)	32L (極少)	38L (少)	48L (低)	58L (中)	65L (高)
ソフト仕上剤量	5mL	7mL	8mL	11mL	13mL	14mL

●濃縮タイプ：水30Lに6.6mL使用の場合。

4 自動投入口のふたを閉める。

- ソフト仕上剤は最終すすぎの前に、自動的に投入されます。

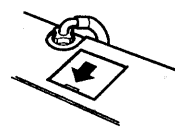

ご注意

- ソフト仕上剤を入れすぎないでください。流れ出して、洗濯物に直接かかり変色する恐れがあります。
- 洗剤は適量をご使用ください。多すぎると、すすぎ効果・ソフト仕上剤の効果が落ちます。
- 給水中に自動投入口のふたを開け、ソフト仕上剤を入れると、液があふれることがあります。
- 自動投入口のお手入れは 36

粉石けん(天然油脂)を使う

洗濯機で直接溶かす場合

1 電源スイッチを入れ水量を「24L」(ちょっと)にセットし、運転を始める。

26

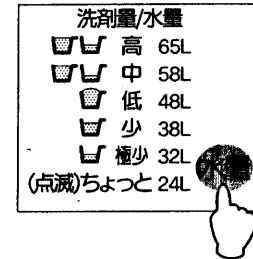

2 かくはんが始まったら粉石けんを入れ、3分ほど運転する。

3 粉石けんが溶けたら電源スイッチを「切」にして、洗濯物を入れる。

- 洗濯物を十分、洗濯液に浸します。

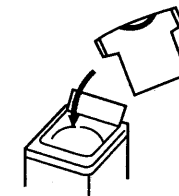

4 電源スイッチを「入」にして、好みのコースを選び運転する。

- 水が入っていますので、洗剤量、水量は多めに表示されることがあります。

粉石けんが溶けにくいとき

1 バケツなどに30℃ぐらいのぬるま湯を約5L用意する。

粉石けん

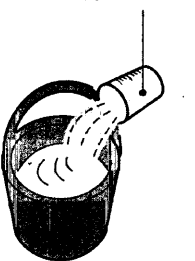

2 十分かき回しながら適正量の粉石けんを少しずつ入れる。

- 粉石けんが固まったり、粉が残ったりしないよう十分溶かしたあと、電源スイッチを「入」にして槽に入れます。

ちょっと一言

- 粉石けんを使うとき、合成洗剤を約1割混ぜると石けんかす(金属石けん)の発生を抑えることができます。

ご注意

- 粉石けんは合成洗剤に比べ洗濯物に残りやすいので、すすぎは十分行ってください。よくすすがないと黄ばみや、においの原因になります。
- 使用量が多すぎたり、低温の水に直接入れたりと、完全に溶けない石けん分や石けんかすがホースや槽の内側に付着し、浮き上がって洗濯物を汚すことがあります。

次の場合は粉石けんを使用しないでください。

- 予約運転のとき
槽内で固まる恐れがあります。
- 「ふとん」コースや「つけおき」、「ドライ」コースのとき
つけおき洗いにより、黄ばみや黒ずみの恐れがあります。

洗濯液を2度使う・洗濯のりを使う

洗濯液を2度使うとき

1 1回目の洗濯物を「洗い」のみ行う。
👉 26

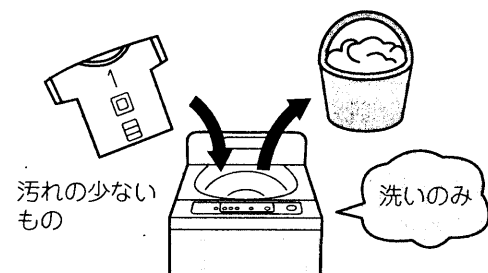

2 2回目の洗濯物を入れ、お好みのコースで洗濯する。

●洗濯物に応じた水量をセットします。

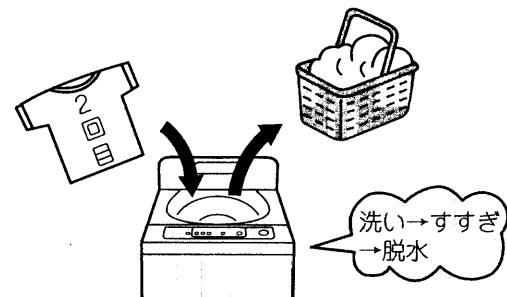

3 1回目に洗った洗濯物を「すすぎ」「脱水」する。👉 26

●洗濯物に応じた水量をセットします。

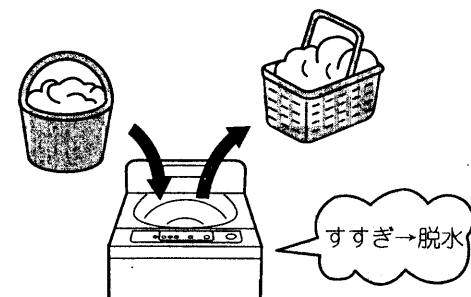

洗濯のりを使うとき

■洗濯のりについて

化学合成のり(酢酸ビニール系、PVAC)と表示されているものに限りです。

●上記以外ののりは、洗濯機の故障の原因となる恐れがありますので、成分表示をご確認ください。

■洗濯のりの量

洗濯のりに表示されている分量を目安にしてください。

■のり付けできる量

2.5kg以下 👉 29

1 洗濯が終わったら、のり付けしたい衣類を槽に入れる。

2 電源スイッチを入れ、「標準」コースを選ぶ。

3 水量、洗い、すすぎ、脱水をセットする。
👉 26

水量	洗い	すすぎ	脱水
少(38L)	8分	設定なし	1分

4 スタートボタンを押す。

5 かくはん翼が回転し始めたら洗濯のりを入れ、ふたを閉める。

■ご注意

●のり付けした衣類は、乾燥機で乾かさなideてください。

■のり付けしたあとは

残った洗濯のりを流すため必ず槽洗浄をしてください。

1 「標準」コースを選ぶ。

2 水量、洗い、すすぎ、脱水をセットする。
👉 26

水量	洗い	すすぎ	脱水
高(65L)	5分	設定なし	1分

3 スタートボタンを押す。

ひと工夫した洗いかた

ひもは結んで、ファスナーは閉める



●衣類やファスナーの傷みを防ぐためです。

毛玉が気になるときは裏返しにする



どろや砂は必ず取り除く

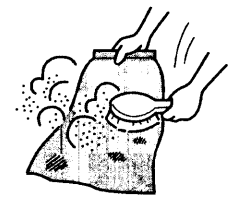

大物や、水に浮きやすいものから先に槽に入れる

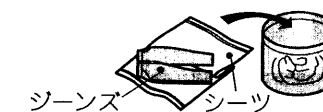

●大物衣類や水に浮きやすいもの(化せんなど)は先に入れてください。布の動きがよくなります。

汚れのひどい所には、あらかじめ洗剤をすり込む

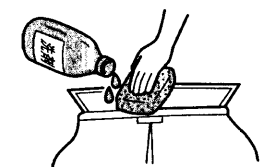

●「つけおき」コースをご利用になれば、えり、そでのひどい汚れもしっかり落とします。

使用上のご注意

お洗濯の前に、衣類の異物は取り除く



●衣類を傷めたり、故障の原因となります。

脱水中に、はみ出さないために

ジーンズなどの厚手のものは、均一によく押し込んで洗濯してください。



●脱水中にはみ出し損傷する恐れがあります。

鋭利な物でボタンを押さない



●破損・故障の原因になります。

お手入れのしかた

ご使用後は、次の手順でお手入れをしてください。

洗濯槽のお手入れ (清潔に洗濯するために)

ステンレス槽は石けんかすやかびがつきにくくなっていますが、長期間のご使用で、石けんかすが発生し衣類を汚すことがあります。約2か月に一度、次の手順で洗濯槽を洗ってください。

1 電源スイッチを「入」にして、「洗い」のみをセットする。👉 26

2 水量を「65L(高)」にセットし、スタートボタンを押す。

●満水になって、かかはんが始まったら水量ボタンを押し続け、給水が止まるまで水を追加してください。

洗剤量/水量
👉 高 65L
👉 中 58L
👉 低 48L
👉 少 38L
👉 極少 32L
(点滅)ちよつと 24L

3 市販の酸素系漂白剤 250g(約1本)を洗濯槽に入れる。

4 「洗い」のみの運転が終わったら、そのまま約2時間放置する。

5 「すすぎ→脱水」をセットして運転する。👉 26

●すすぎは「ためすすぎ1回」を選びます。

- 漂白剤は、ご使用の漂白剤の注意書きをよくお読みになってお使いください。
- 約40℃のお湯をご使用になると、さらに洗浄効果が上がります。
- 万一、石けんかすが発生した場合には、別売りの洗濯槽クリーナー(👉 43)をご使用ください。

さびにご注意

ステンレス槽は、さびにくい性質を持っていますが、次のような場合には、さびが発生することがあります。

- ① ヘアピンやピンなどの、さびやすい鉄製品が槽に残り、接触したまま放置したとき。
- ② 赤さびや鉄粉などの混じった水が槽内に入って、赤さびが槽に付着したとき。

さびに気がいたら、市販のクリームクレンザーをスポンジか布につけて、さびを取り除いてください。(詳しくは洗剤の表示をご覧ください)

- 金属たわしなどは槽を傷つけ、槽がさびやすくなりますので使用しないでください。

さびの発生を防ぐために、次のことを守りください。

- 長期間、槽に水を入れたままにしないでください。
- 塩素系の漂白剤を槽に入れたまま、長期間放置しないでください。

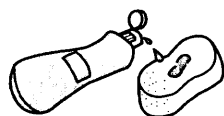

洗剤投入トレイのお手入れ

洗剤投入トレイに洗剤がこびりついたときは、トレイを開いて柔らかい布でふき取ってください。

- こびりつきがひどいときは、ホースで水をかけながら、布でふき取ってください。

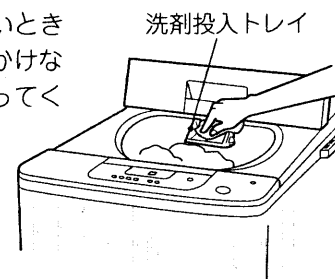

ご注意

- 開いた状態で無理な力を加えないでください。外れる恐れがあります。

洗剤投入トレイが外れたときは次の手順で取り付け直してください。

1 洗剤投入トレイの左側のピンを注水口のピン穴に差し込む。

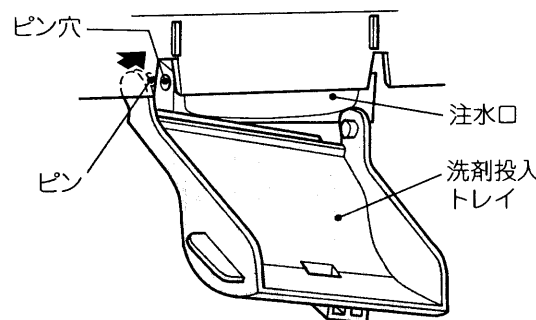

2 右側のピン部を広げながら、ピンをピン穴に差し込む。

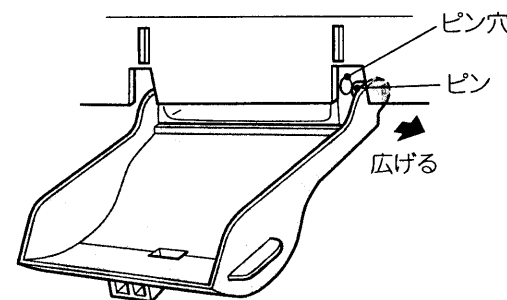

- 洗剤投入トレイを使用しないときは、必ず元の位置(閉じた状態)に戻しておいてください。

糸くず取りフィルターのお手入れ (毎回の洗濯ごとに必ず行ってください。)

1 フィルターわくを外す。

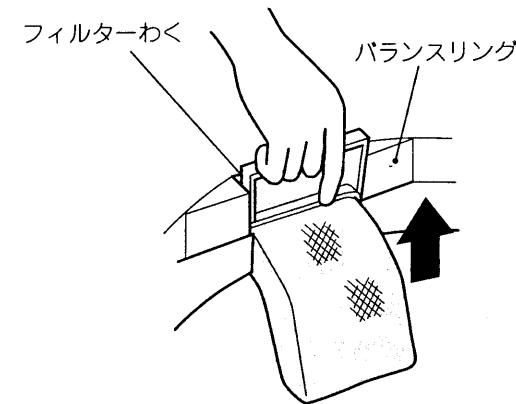

2 フィルターのネットを裏返して、糸くずを水中で洗い落とす。

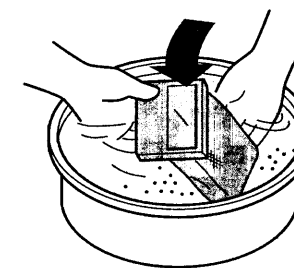

3 フィルターわくを確実に差し込む。

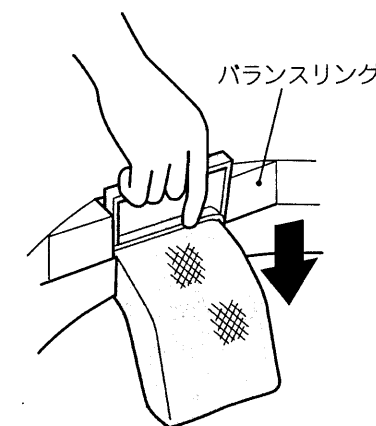

- 糸くず取りフィルターは消耗品です。ネットが破れたときは、販売店でお買い求めください。(部品番号NW-7S2-025) 👉 43

据え付け

洗濯機の据え付けは、必ずお買い上げの販売店、または専門工事店にご依頼ください。
詳しくは「据付説明書」をお読みください。

警告



アース線は必ず取り付ける。

- アース線を取り付けしないと漏電のとき感電することがあります。アースの取り付けは、必ず電気工事店または販売店にご相談ください。

アース接続

注意



洗濯前は必ず水道栓を開いて、水漏れがないか確認する。

- ねじがゆるんだりしていると、水漏れして思わぬ被害を招くことがあります。

水もれ

ワンタッチつぎての取り付けかた

ワンタッチつぎての取り付け

1 水栓の直径を確認する。

- 直径が2cm以上のときは、つぎてリングを外します。

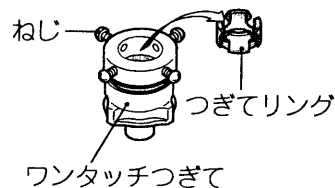

3 パッキングを水栓にまっすぐ押し付け、4本のねじを均等に締める。

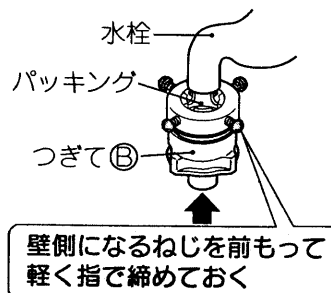

壁側になるねじを前もって軽く指で締めしておく

2 つぎてA、Bとのすき間(約4mm)を確認する。

- つぎてBを矢印方向に回し、すき間を調節します。

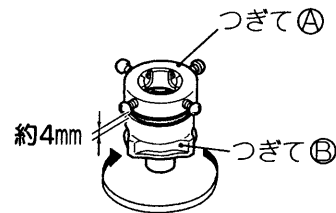

4 つぎてBを矢印方向に回し、つぎてAとBのすき間を約2mm以下にする。

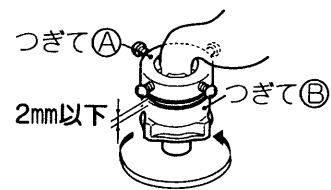

注意



- ワンタッチつぎてを必ず使用し、つぎてBをしっかり締める。
- 水漏れの原因になります。

- 給水ホースの取り付けは 39
- 長期間のご使用で、ねじやつぎてA、Bが緩んだりすると、水漏れして思わぬ被害を招くことがあります。2~4の手順により取り付け直してください。
- ねじやつぎてA、Bをさらに締めつけたり、付け直しても不具合なときはワンタッチつぎてと給水ホースを取り換えてください。
(転居のときなど、ワンタッチつぎてを取り付け直すときにも同じ作業を行ってください)

給水ホースの取り付けかた・外しかた

水栓

水栓およびワンタッチつぎて・スライダは、本体に触れないように取り付けます。

■取り付けかた

1 スライダを押し下げ、ワンタッチつぎてに差し込む。

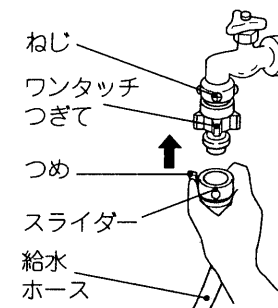

2 スライダを離して、「パチン」と音がするまで給水ホースを押し上げる。

- 給水ホースをひっぱり、簡単に抜けないことを確認します。

■外しかた

1 水栓を閉じる。

2 スタートボタンを押して約10秒間運転する。

- 外すときの水の飛び散りを防ぐためです。

3 つめを外し、スライダを押し下げながら、給水ホースを外す。

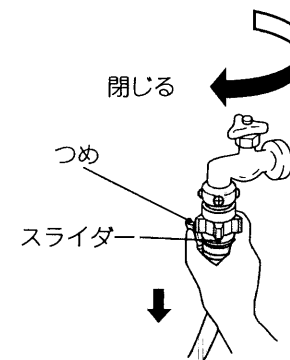

本体

ユニオンナットを矢印方向に回して、給水口にしっかり締めつけます。

注意



- 給水ホースの本体接続のナットはしっかり締めつける。
- 水漏れの原因になります。

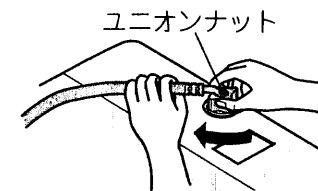

ご注意

- ユニオンナットの締めつけが十分でないと、水漏れします。
- 外すときは、ユニオンナットをゆるめて外します。
- 長期のご使用でねじ、ワンタッチつぎてやユニオンナットが緩んだりすると水漏れして思わぬ被害を招くことがあります。緩んでいる場合は、さらに締めつけてください。
- ねじやワンタッチつぎてをさらに締めつけたり、付け直しても不具合なときは、ワンタッチつぎてと給水ホースを取り換えてください。

除湿形乾燥機と組み合わせるとき

1 ドレン用キャップを開ける。(洗濯機の右側後部)

2 内部のパイプに乾燥機の排水ホースを回しながら、奥まで差し込む。

3 乾燥機の排水ホースをひっぱってみて、簡単に抜けないことを確認する。

- 水栓や風呂水ポンプをつながないでください。
- 乾燥機運転時には、必ず洗濯機の排水ホースを倒してご使用ください。

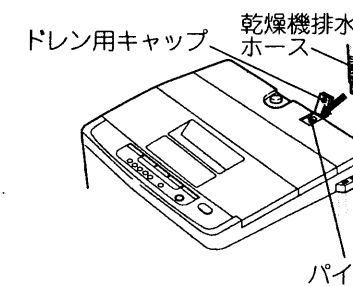





お手入れアフターサービス

故障かなと思ったら

修理を依頼される前に 次の点をもう一度お調べください。

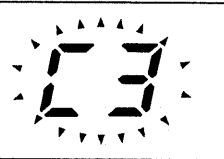
●異常報知：次のようなときは、表示の点滅やブザーで異常をお知らせします。

症状	表示の点滅	点検するところ	運転を再開するとき
運転しない		<ul style="list-style-type: none"> ヒューズ、ブレーカーが切れていませんか。 電源プラグがコンセントにしっかり差し込まれていますか。 	<ul style="list-style-type: none"> 電源を確認してください。 電源プラグをしっかり差し込んでください。
給水しない	 25分たっても満水にならない場合	<ul style="list-style-type: none"> 水栓が閉じていませんか。 水道が凍結したり断水していませんか。 給水口の網にごみがたまっていますか。 	<ul style="list-style-type: none"> スタートボタンを押して、異常の原因を取り除き、スタートボタンを押します。
排水しない	 5分たっても排水が終わらない場合	<ul style="list-style-type: none"> 排水ホースを倒していますか。 排水ホースがつぶれていませんか。 排水ホースの先端が水につかいていませんか。 排水ホースに砂やどろなどが詰まっていますか。 内部の排水ホースが凍結していませんか。 	
脱水しない		<ul style="list-style-type: none"> ふたが開いていませんか。 	<ul style="list-style-type: none"> ふたを閉じてください。
		<ul style="list-style-type: none"> 洗濯物が片寄っていませんか。 	<ul style="list-style-type: none"> 洗濯物の片寄りを直し、ふたを閉じてください。

●「F1」「F2」などの異常報知がある場合は、使用を中止して修理を依頼してください。

故障かなと思ったら(続き)

こんなときは故障ではありません

症状	原因
初めて使用するとき、排水ホースから水が出る。	●工場の性能テスト時の残水です。
給水ホースをセットして、水栓を開くと水栓から少量の水が出る。	●ウォーターハンマー低減弁を使用しているため、弁の閉止に時間がかかるためです。
洗濯の途中で給水する。	●洗濯中に水位が下がると、自動的に水が補給されます。
予約運転時、仕上がり時間を過ぎていのに、運転が終わらない。	●給水量が少ない場合は、仕上がり時間を超えて運転することがあります。
すすぎの前の脱水時に、脱水が止まって給水する。	●洗濯物が片寄って、安全スイッチが働いたためです。(安全スイッチは、洗濯機が正常な場合でも脱水20回に1回程度は働くことがあります) 次のすすぎは、自動的に注水すすぎに変わります。
最後の脱水時に、脱水が止まり表示がすすぎになって給水する。	●洗濯物が片寄って、安全スイッチが働いたためです。(安全スイッチは、洗濯機が正常な場合でも脱水20回に1回程度は働くことがあります) 給水・かくはん運転を行い、布の片寄りをほぐしたあと、再度脱水します。
脱水の初めに間欠的に脱水する。	●脱水を効果的に行うためです。
槽を手で動かすと、「シャワシャワ」という音がする。	●脱水時の振動を低減するための流体バルンサーの水の音です。
バケツなどで給水しても、排水されてしまう。	●排水や脱水の途中で電源スイッチが切られると、排水バルブが閉じません。→電源スイッチを「入」にしてから、水を入れてください。
糸くず取りフィルターから、水が流れ出ない。	●洗濯物の質や量により、水位が低くソフト水流で洗濯されたとき、かくはん翼の回転数が下がりますので、糸くず取りフィルターから水が流れ出ない場合があります。

電源オートオフ

1. 運転が終了すると電源スイッチは自動的に「切」になります。
2. 次の状態で1時間以上放置されると、電源スイッチは自動的に「切」になります。
 - ①一時停止の状態
 - ②ふたを開けたままの状態
 - ③40ページのような異常報知状態
3. 電源スイッチを入れて、スタートボタンを押さないで、5分放置したときは電源スイッチは自動的に「切」になります。

保証とアフターサービス(必ずお読みください)

保証書(別添)

保証書は、必ず「お買い上げ日・販売店名」などの記入をお確かめのうえ、販売店から受け取っていただき、内容をよくお読みのあと、大切に保存してください。

保証期間
お買い上げの日から1年です。

補修用性能部品の最低保有期間

洗濯機の補修用性能部品の最低保有期間は、製造打ち切り後6年です。この期間は通商産業省の指導によるものです。

補修用性能部品とは、その商品の機能を維持するために必要な部品です。

転居される時

ご転居により、お買い上げの販売店のアフターサービスを受けられなくなる場合は、前もって販売店にご相談ください。ご転居先での日立の家電品取扱店を紹介させていただきます。

電源周波数の異なる地区へのご転居に際しても部品の交換は不要です。

ご不明な点や修理に関するご相談は

修理に関するご相談ならびにご不明な点は、お買い上げの販売店または別紙(黄色用紙)「ご相談窓口一覧表」の窓口にお問い合わせください。

修理を依頼される時は

40～41ページに従って調べていただき、なお異常のあるときは、ご使用を中止し、必ず電源プラグを抜いてから、お買い上げの販売店にご連絡ください。

出張修理

保証期間中は

修理に際しましては保証書をご提示ください。保証書の規定に従って、販売店が修理させていただきます。

保証期間が過ぎているときは

修理して使用できる場合には、ご希望により修理させていただきます。

ご連絡していただきたい内容

品名	全自動電気洗濯機
形名	NW-RA7
お買い上げ日	年 月 日
故障の状況	できるだけ具体的に
ご住所	付近の目印なども併せてお知らせください。
お名前	
電話番号	
訪問ご希望日	

修理料金の仕組み

技術料	故障した製品を正常に修復するための料金です。技術者の人件費、技術教育費、測定機器など設備費、一般管理費などが含まれます。
部品代	修理に使用した部品代金です。その他修理に付帯する部材などを含む場合もあります。
出張料	商品のある場所へ技術者を派遣する場合の費用です。別途、駐車料金をいただく場合があります。

一般家庭用以外でご使用になるとき

理容院や美容院などでタオルなどの洗濯に、また、寮や病院などで共同でご使用になり、一日の使用時間が一般家庭に比べて極端に長い場合には、短時間で部品の交換(クラッチ、ベルト、プーリー、フィルターなど)が必要になることがあります。お買い上げの販売店にご相談のうえ、定期的な点検を受けてお使いになることをお勧めします。

●このようなご使用は、保証期間の対象外となります。

愛情点検

★長年ご使用の洗濯機の点検を

 <p>ご使用の際、このような症状はありませんか?</p>	<ul style="list-style-type: none"> ●脱水槽が止まりにくい。 ●水漏れがする。(ホース、水槽、給水つぎて) ●焦げ臭いにおいがしたり、運転中に異常な音や振動がある。 ●本体に触るとビリビリ電気を感じる。 ●据え付けが傾いたりグラグラしている。 ●スイッチを入れても、動かないときがある。 ●電源コード、プラグが異常に熱い。 ●その他、異常・故障がある。 	<p>ご使用中</p> <p>このような症状のときは、故障や事故防止のため、スイッチを切り、コンセントから電源プラグを抜いて必ず販売店に点検・修理をご相談ください。</p>
--	---	--

別売り部品

日立の家電品取扱店でお求めください。
価格には消費税は含まれておりません。(価格は平成11年4月現在)

■お洗濯キャップ (MO-F72)

標準価格 1,200円(税別)

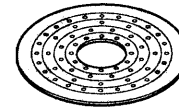

■洗濯機用トレイ (YT-1)

標準価格 7,000円(税別)

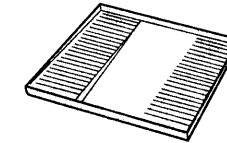

■付属ホースつぎて (部品番号 PF-4100-630)

●洗濯機専用の水栓がないとき、ワンタッチつぎてに市販のビニールホースを取り付け、庭に散水するときなどに使います。
標準価格 600円(税別)

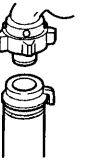

■延長排水ホース約80cm (部品番号 KW-50K1-023)

●排水ホースの延長用に使用します。
標準価格 800円(税別)

■全自動専用設置台 (UP-D2)

●洗濯機が防水パンの中に据え付けられないときに、洗濯機の脚を防水パンから外に出して、据え付けるときに使用します。
標準価格 5,000円(税別)

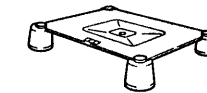

■L形給水つぎて (部品番号 PF-4100-029)

●給水ホースが急に折れ曲がるような洗面台など、狭い所で使用するときに使います。
標準価格 390円(税別)



■直下排水L型パイプ (HO-P5)

標準価格 1,000円(税別)

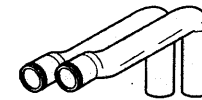

■ホースピース (部品番号 NW-8PAM-081)

標準価格 300円(税別)



■洗濯槽クリーナー (部品番号 KW-S452-071)

●洗濯槽に付着した石けんかすなどを落とすときに使います。
標準価格 2,000円(税別)

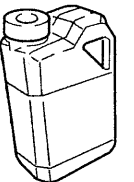

■糸くず取りフィルター (部品番号 NW-7S2-025)

標準価格 500円(税別)

●上記標準価格は、価格改正に伴い変更する場合があります。