



掃除機を住まいに組み込む、  
セントラルクリーナー。



CV-921CK



CV-911CP



CV-601CP



# ホース1本で家中スイスイ。 排気や運転音を気にせず快適お掃除。

ヘッド付きのホースだけで、部屋から部屋へと気軽にお掃除できるセントラルクリーナー。  
クリーナー本体を床下や屋外に設置するので、排気はお部屋の外へ。床のホコリも舞い上げにくく、  
お部屋の空気はきれいなままです。しかも、運転音を気にせずお掃除できます。

## 移動ラクラク

ホース1本で、  
家中を手軽にお掃除。

## モーター音を気にせずお掃除

お部屋では、運転音が気にならない。

## お部屋の空気は きれいなまま

気になる排気は、お部屋の外へ。

## 収納に便利

クリーナー本体は床下や屋外に。  
室内にはホースだけ。

※イメージ図

## 大型パックフィルター式 だから、ごみ捨て簡単、 清潔。

集じん容積は、大型の13～  
25L。ごみ処理の回数が  
年2～3回程度ですみ、手間  
がかからず便利です。



## 遅延リレーと特殊配管 継手の二重の対策で、 ごみ詰まり防止。

手元スイッチを切ってもごみ  
が本体に入るまでモーター  
が回転。しかも、ひっきり  
の少ない特殊配管継手が、  
ごみをスムーズに送ります。

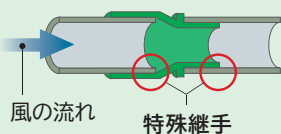

## インテリアにも 合わせやすい ヘアライン加工の差込口。

インレットカバーは耐久性の  
高いステンレス製。表面のヘ  
アライン加工が、インテリア  
にもマッチします。



## ハイパワーファンモーターによる パワフルな吸引力。

長い配管が接続され  
ても強い吸引力を誇  
る、ハイパワーファン  
モーターを採用。

### ワイド吸口

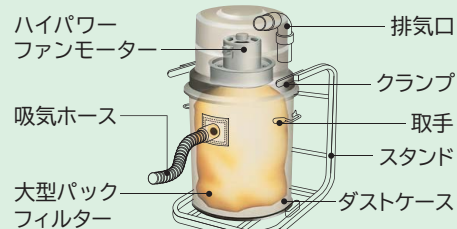

※イラストはCV-921CKです。

**別売部品** (本体には、標準付属部品として、6mホースセットが付属しています。)

**6mホース  
セット  
CC-6M  
HOSE SET**  
希望小売価格  
17,590円  
(税別)



**4mホースセット  
CC-4M  
HOSE SET**  
希望小売価格  
15,590円(税別)  
4mホース、床用吸口、  
ホースかけ、延長管、  
すき間(サツシ)用吸口、  
棚用吸口

**ふとん用吸口  
G-52**  
希望小売価格  
1,700円(税別)



**大型パックフィルター  
(2枚入り)  
CV-921CK、CV-911CP用  
CC-P25**  
希望小売価格  
3,900円(税別)



**大型パックフィルター  
(2枚入り)  
CV-601CP用  
CC-P13**  
希望小売価格  
3,600円(税別)



☆この価格は事業者様向けの積算見積価格であり、一般消費者様向けの販売価格を示したものではありません。積算見積価格は本体価格であり、  
★オープン価格の商品は希望小売価格を定めていません。 ○写真・イラストはイメージです。

## 屋外設置型

屋外設置型としての防滴・防錆仕様。漏電ブレーカーも備えました。

# CV-921CK

210,000円☆(税別)  
(標準付属部品付き/工事費別)



本体寸法図(単位mm)

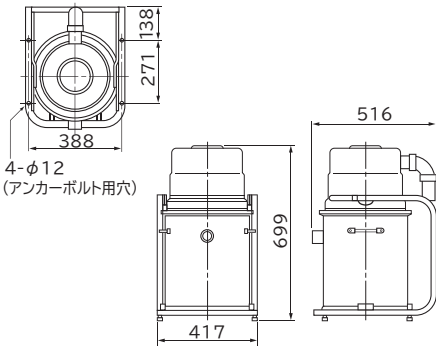

設置スペース

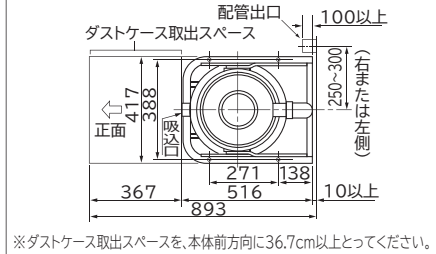

## インレット

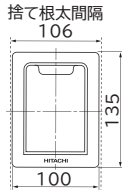

## CC-INLET A(床用)

- 一体型インレットなので、捨て根太等の設置は必要ありません。
- インレットの取り付けは床張りの後。施工性がいちだんと向上しました。
- 床の厚さに関係なく、取り付けが可能です。

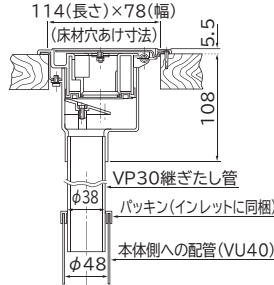

## 工事中別売部品

インレット(床用)  
CC-INLET A  
希望小売価格  
3,800円(税別)



インレット(壁及び床用)  
CC-INLET

希望小売価格  
3,800円(税別)



補助パイプ(10個)

INLET-HOJO PIPE  
希望小売価格  
3,800円(税別)

インレットで、とくに壁厚または床厚が厚いとき、2.5~4.7mmの範囲で調整できます。



## 床上設置型

本体は、60×73cmのスペースがあれば納戸や階段の下などにも設置できます。

# CV-911CP

156,000円☆(税別)  
(標準付属部品付き/工事費別)



本体寸法図(単位mm)

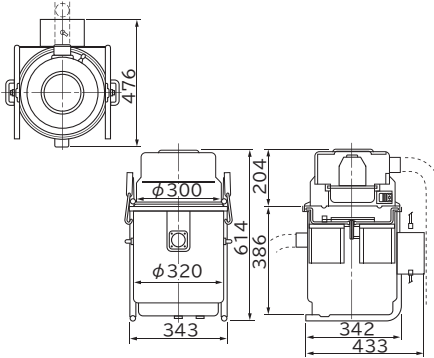

設置スペース

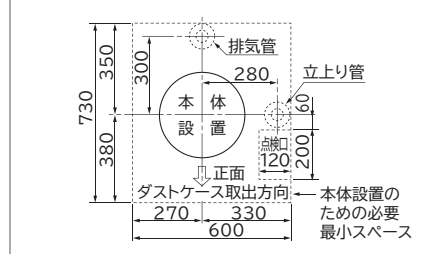

## 床下設置型

床下はもちろん、同じスペースで床上への設置もできます。

# CV-601CP

118,000円☆(税別)  
(標準付属部品付き/工事費別)



本体寸法図(単位mm)

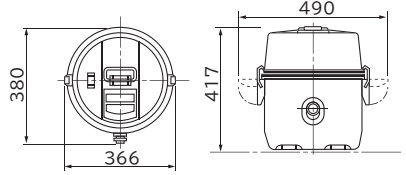

設置スペース

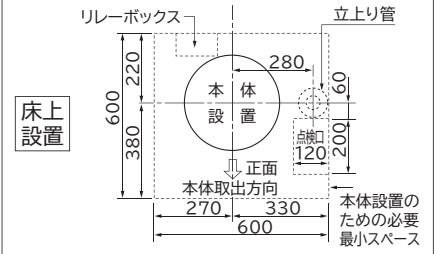
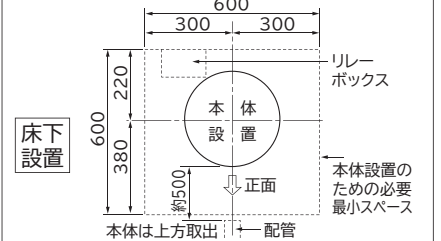

## CC-INLET (壁及び床用)

- インレットと配管の接続法: インレット+VU40+各種継手

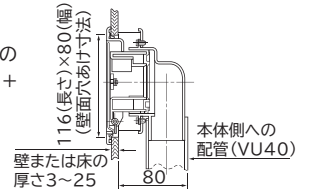

※ 詳しくは「設計・工事マニュアル」をご参照ください。

## 継手セット CC-TS オープン価格★

45°Y継手4個 VU直継手2個

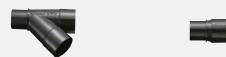

45°継手4個 90°継手8個

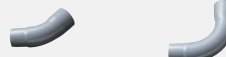

45°継手(10個)

CC-45 TS  
オープン価格★



90°継手(10個)

CC-90 TS  
オープン価格★



45°Y継手(10個)

CC-45 YTS  
オープン価格★



VU直継手(10個)

CC-CHOK TS  
オープン価格★



# Q & A

## Q. 設置プランは、いつごろから考えたいですか？

A. 新築や増築を始める前の図面の段階からご検討ください。建築工事の前に、本体の設置場所やホース差込口の数、設置場所をお決めいただければ、経済面や建築工事の作業上、合理的です。

## Q. 工事日数は、どのくらいになるのでしょうか？

A. 40～50坪の新築木造住宅でホース差込口が3カ所の場合、配管配線工事は作業者2人で半日～1日、あとは内装仕上げ後、約半日程度で試運転も完了します。(CV-911CPの場合)

## Q. どのくらいの広さの家なら設置できますか？

A. 本体からの最長配管が50m(直管相当)以内であれば大丈夫です。一般住宅で、だいたい265m<sup>2</sup>(約80坪)までカバーできます。

## Q. ホース差込口の数や設置箇所は、どうすればよいでしょうか？

A. インレット(ホース差込口)ひとつにつき、約50m<sup>2</sup>(約15坪)を目安としてください。設置箇所は、廊下のすみや洋間の床など板ばり、邪魔にならない所が適当です。壁面への取り付けも可能です。ドアのそばや、水のかかりやすい所は避けてください。

型式	価格☆	本体外形寸法 (幅×奥行×高さ)	電源	消費電力	吸込仕事率* (直管相当50m先)	真空度	風量	集じん容積	コードの長さ	リモコン電圧	本体質量	遅延時間	集じん部	運転音*3
CV-921CK	210,000円 (税別)	417×516×699 mm	AC100V 50-60Hz	1,050 W	320W (260W)	16,010Pa	1.2m <sup>3</sup> /min	25L	2m	15V	17kg	3～6秒 (固定)	大型パック フィルター式*1	56dB
CV-911CP	156,000円 (税別)	386×476×614 mm	AC100V 50-60Hz	1,050 W	320W (260W)	16,010Pa	1.2m <sup>3</sup> /min	25L	2m	15V	12kg	3～6秒 (固定)	大型パック フィルター式*1	56dB
CV-601CP	118,000円 (税別)	366×380×417 mm	AC100V 50-60Hz	1,050 W	300W (240W)	16,380Pa	1.1m <sup>3</sup> /min	13L	2m	15V	8kg	3～6秒 (固定)	大型パック フィルター式*2	62dB

\* 吸込仕事率とは、JIS規格に定められている吸込力の目安で、最大を表示しています。使用時の吸塵力は吸込仕事率以外に吸込具の種類・ごみのたまり具合や床材の違い等によって異なります。 \*1 CC-P25・本体装着1枚・予備1枚/計2枚付き \*2 CC-P13・本体装着1枚・予備1枚/計2枚付き \*3 運転音の測定は、JIS C 9108によります。☆この価格は事業者様向けの積算見積価格であり、一般消費者様向けの販売価格を示したものではありません。積算見積価格は本体価格であり、配送・設置調整・アース・工事・使用済み商品の引き取り等の費用は含まれておりません。小売の価格については取扱店にお問い合わせください。



登録番号: EC99J2009  
登録日: 1996年7月22日  
日立アプライアンス株式会社 家電事業部 多賀家電本部  
は、環境マネジメントに関する国際規格ISO(国際標準化機構) 14001の審査を受け、登録されています。



登録番号: JQA-0445  
取得年月日: 1994年3月29日  
該当製品: 洗濯機、衣類乾燥機、クリーナー、電子レンジ、ジャー炊飯器、クッキングヒーター、空気清浄機、生ごみ処理機、換気扇、井戸ポンプ  
日立アプライアンス株式会社 家電事業部 多賀家電本部は、品質マネジメントシステムに関する国際規格を認証取得しています。



## 安全に関するご注意

●ご使用の前に取扱説明書をよくお読みの上、正しくお使いください。  
取扱説明書はホームページからもご覧いただけます。<http://kadenfan.hitachi.co.jp/manual/>

●消費電力が1kW以上の機器は、定格15A以上の電源コンセントに直接接続してお使いください。火災の原因となります。●灯油、ガソリン、たばこの吸い殻などを吸わせないでください。火災の原因となります。●クリーナーの紙パックは、本体性能を維持するための大切な機能部品です。そのため、純正以外の紙パックを使用した場合はモーターの発煙、発火が発生するおそれがあります。

## 長年ご使用のクリーナーの点検を！

●クリーナーの補修用性能部品の保有期間は、製造打ち切り後6年です。



### ご使用の際、このような症状はありませんか？

●スイッチを入れても、運転しない。●電源プラグやコードを動かすと、通電したり、しなったりする。  
●運転中、時々止まる。●運転中、異常な音がする。●本体が変形したり、異常に熱い。●ホースが破れている。●こげくさい“におい”がする。●その他の異常がある。

### ご使用中止

事故防止のため、すぐにスイッチを切り、電源プラグを抜いて、販売店へ点検・修理をご相談ください。

日立セントラルクリーナーについては、次の点にご留意ください。

●ホースやフィルターを傷つけるようなもの(針金、カミソリの刃など)は、吸い込ませないでください。●火のついたたばこの吸い殻や、大きなごみなどを吸い込ませないでください。

## 保証書に関するお願い

●ご購入の際は、ご購入年月日、販売店名などの所定事項が記入された「保証書」をお受け取りになり、大切に保存してください。  
●「製造番号」は、安全確保上重要なものです。ご購入の際は、商品本体に「製造番号」が表示されているかお確かめください。

●このカタログに掲載の商品は国内一般家庭用です。●機種によっては品切れの場合があります。●商品のデザイン、定格、仕様、補修用性能部品等は改良等のため、予告なく一部変更することがあります。●実際の商品には、ご使用上の注意を表示しているものがあります。●印刷物ですので、実際の商品の色調とは多少異なる場合があります。

カタログの内容についてのお問い合わせは、お近くの販売店にご相談ください。  
もし販売店でおわかりにならないときは、下記のご相談窓口におたずねください。

### ■日立家電品のお買物・お取り扱いについてのご相談を承る窓口

お客様相談センター TEL: **0120-3121-11**  
FAX: **0120-3121-34**

受付時間 9:00～17:30(月～土)、9:00～17:00(日・祝日)  
携帯電話、PHSからもご利用できます(年末年始は休ませていただきます)。

・本窓口等で取得致しましたお客様の個人情報は、お客様のご相談およびサポート等への対応を目的として利用し、適切に管理します。

・ご相談、ご依頼いただいた内容によっては弊社のグループ会社や協力会社にお客様の個人情報を提供し対応させていただくことがあります。

※弊社の「個人情報保護に関して」は、下記をご参照ください。  
<http://www.hitachi-ap.co.jp/privacy/index.html>

・よくあるご質問を、ホームページでご紹介しております。

信用と行きとどいたサービスの当店へどうぞ。

このカタログの記載内容は2014年3月現在のものです。HA-7005(H) ●この印刷物は環境に配慮して植物油インキを使用しています。



日立アプライアンス株式会社

〒105-8410 東京都港区西新橋2-15-12