

注 記

適合ダクト：鋼板製および硬質塩化ビニルVU管（JIS K 6741）φ100

防火設備該当品 証明番号：05EG020

主 要 部 品 一 覧 表

品番	部 品 名	材 質	色仕様・その他
1	フード	ステンレス鋼板 SUS304 t0.6	
2	ベース	ステンレス鋼板 SUS304 t0.5	
3	ガラリ	ステンレス鋼板 SUS304 t0.5	
4	ダクトツギテ	ステンレス鋼板 SUS304 t1.5	
5	ダンパー	ステンレス鋼板 SUS304 t1.5	
6	温度ヒューズ	りん青銅板 t0.3	120℃

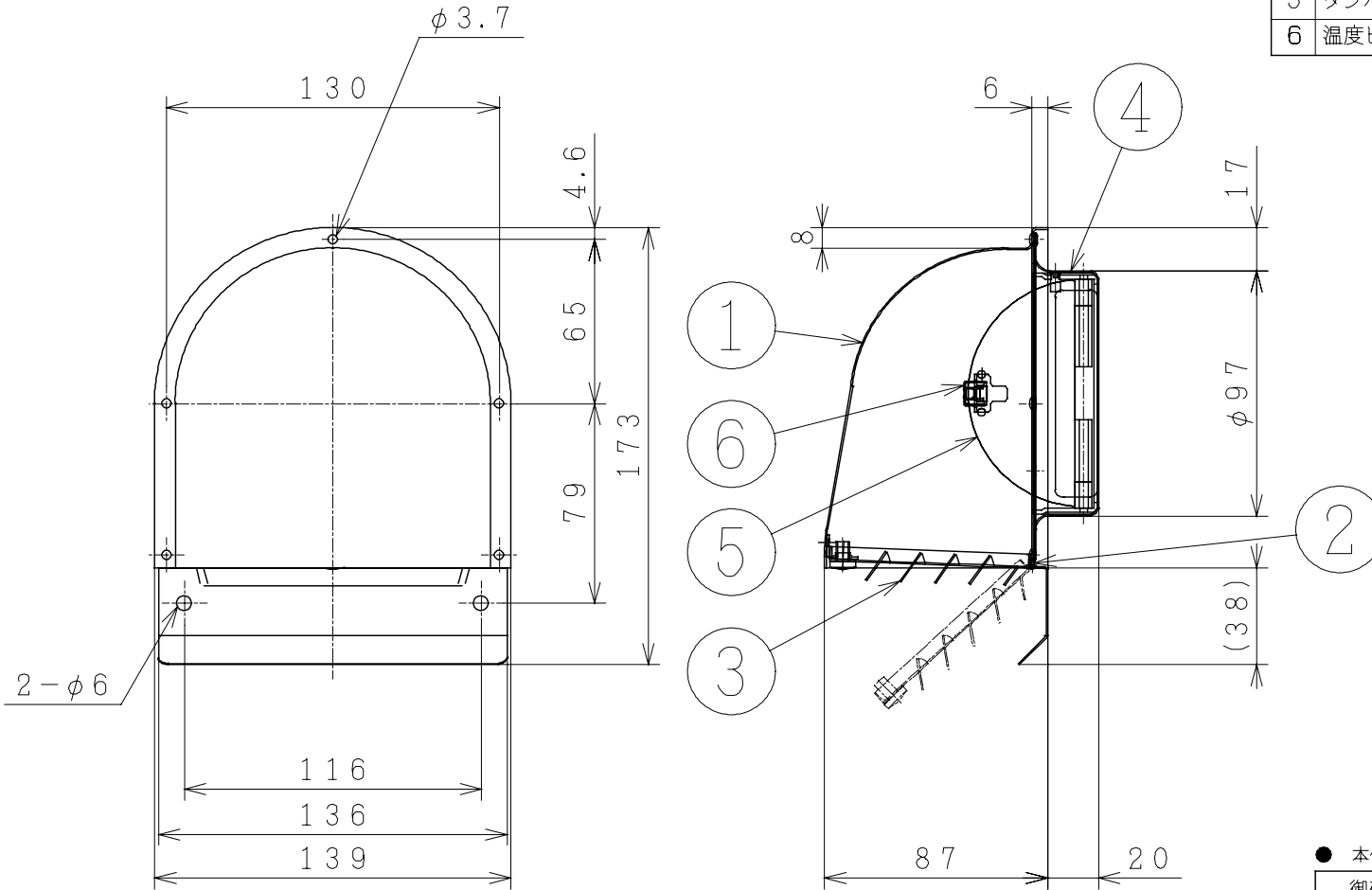

■ 圧力損失特性

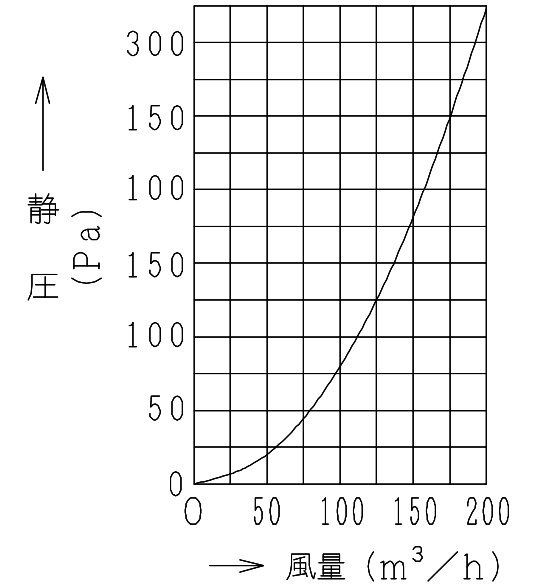

● 本仕様は改良のため変更することがあります。

御確認印欄	納 先	数 量	
	名 称	日立防火ダンパー付深形フード（ステンレス製ガラリ付き）	
	形 式	VP-10DSDK	商品番号 9097
	図面番号	4TT90356	
	日立アプライアンス株式会社	作成日付	2005.09.13
		改訂No.	2