

主要部品一覧表

品番	部品名	材質	色仕様・その他
1	幕板	亜鉛鉄板 t 0.6	指定色

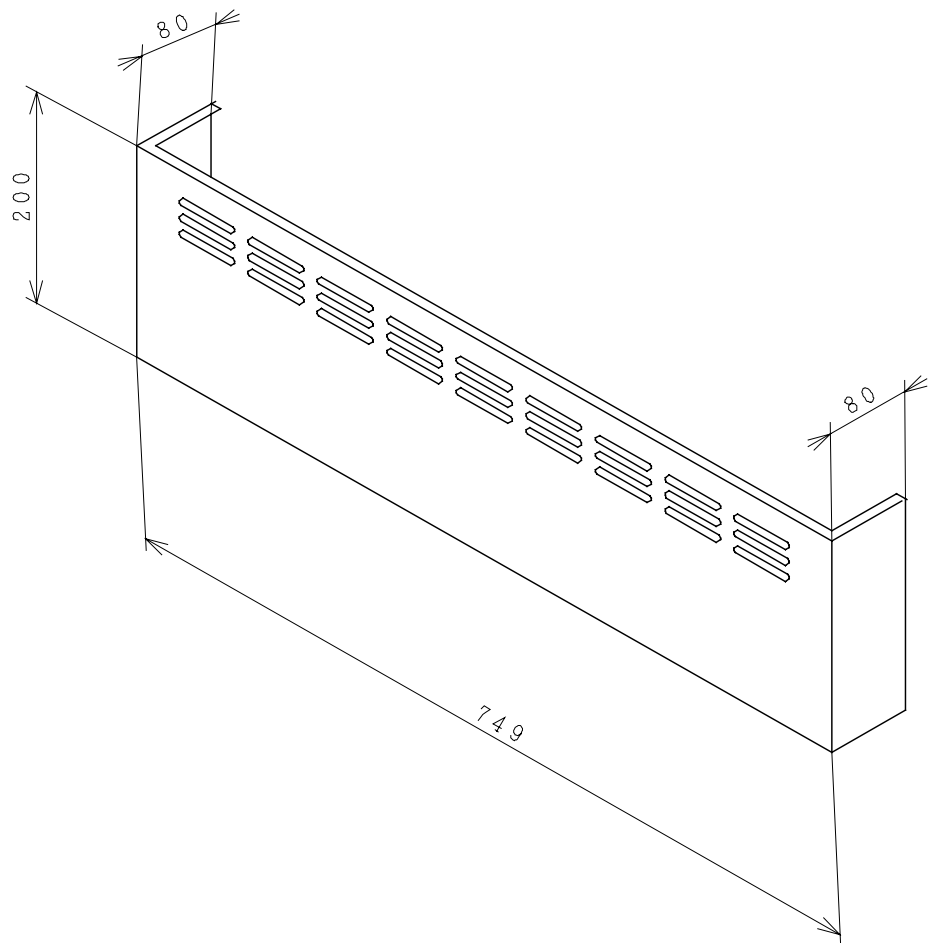

● 本仕様は改良のため変更することがあります。

御確認印欄	納先	数量
	名称	日立レンジ用フードファン用幕板
	形式	VP-1520LMAX-75
	商品番号	9367
	図面番号	4TT90037
	日立アプライアンス株式会社	作成日付
		1998.09.14
	改訂No.	1