

運転音に関するご注意

●「騒音防止等を考えた家庭用ヒートポンプ給湯機の据付ガイドブック」を一般社団法人 日本冷凍空調工業会のホームページからご覧いただけます。 https://www.jraia.or.jp/product/heatpump/t_guide.html

●運転音は、JIS C 9220:2018に準拠し、反響の少ない無響室で測定した数値です。実際に据付けた状態での運転音は周囲環境により異なります。●ヒートポンプ給湯機は、主に人が睡眠している深夜に運転するため、運転音による不眠等が一部報告されています。寝室や隣家に近い場所など騒音が気になる場所には据付けないでください。

閲覧は
こちら



安全に関するご注意

●ご使用前に取扱説明書をよくお読みのうえ、正しくお使いください。
取扱説明書はホームページからもご覧いただけます。 <https://kadenfan.hitachi.co.jp/support/manual/>

●このカタログ記載の商品は、国内家庭用です。業務用途や改造しての使用はできません。故障・事故の原因となります。●アースを確実に取り付けてください。故障や漏電のときに感電する原因となります。アースの取り付けは販売店にご相談ください。●漏電遮断器の動作を確認してください。故障や漏電のときに感電する原因となります。●凍結防止対策を行ってください。配管が破裂してやけどをすることがあります。●脚をアンカーボルトで固定してください(2階以上に据え付ける場合は天部も上部固定金具で固定してください)。本体が倒れてケガをすることがあります。●床面が防水処理・排水処理されているか据付工事店へ確認してください。水漏れが起きた場合、大きな被害につながるおそれがあります。●給湯機の近くにガス類や引火物を置かないでください。発火することがあります。●そのまま飲用しないでください。長期間のご使用によってタンク内に水あかがたまり、配管材料の劣化などによって水質が変わることがあります。飲用される場合は、下記の点に注意し、必ず一度、ヤカンなどで沸騰させてからにしてください。◎必ず水質基準に適合した水を使用してください。◎熱いお湯が出てくるまでの水(配管内にたまっていた水)は、雑用水としてお使いください。◎固形物や変色、濁り、異臭があった場合には、飲用には使用せずに、直ちに点検依頼を行ってください。●設置は工事説明書に従って質量に耐える所に確実に行ってください。設置が不完全な場合は、感電、火災、転倒や落下によるケガ、水漏れの原因となります。設置は販売店にご相談ください。

長年ご使用の給湯機の点検を!

●ヒートポンプ給湯機の補修用性能部品の保有期間は、製造打ち切り後10年です。

愛情点検



ご使用の際、このような症状はありませんか?

ご使用中

●運転中以外に逃し弁から水が漏れる。●本体や配管から水が漏れる。●漏電遮断器が自動的に「切」になる。●その他の異常や故障がある。▶このような症状のときは、故障や事故防止のため、電源ブレーカーを切り、給湯機専用止水栓を閉じてから販売店に点検をご相談ください。

保証書に関するお願い

●ご購入の際は、ご購入年月日、販売店名などの所定事項が記入された「保証書」を必ずお受け取りになり、大切に保存してください。●「製造番号」は、安全確保上重要なものです。ご購入の際は、商品本体に「製造番号」が表示されているかお確かめください。

日立グローバルライフソリューションズもしくは当社販売会社と誤認させて、電話勧誘したり、お客様の意思に反して強引に販売する住宅設備・建材の業者にご注意ください。訪問販売や電話勧誘販売は、消費者保護を目的とした法律[®]の適用を受けます。*特定商取引法(旧訪問販売法)・消費者契約法(消費者と事業者が結んだ契約すべてが対象)

■家庭用ヒートポンプ給湯機の性能検定表示について

一般社団法人 日本冷凍空調工業会の冷凍空調機器性能検定制度における合格品には、性能に関する高い信頼性を示す検定マークが表示されています。



●このカタログに掲載の商品は国内家庭用です。●機種によっては品切れの場合があります。●商品のデザイン、定格、仕様、補修用性能部品等は改良等のため、予告なく一部変更することがあります。●実際の商品には、ご使用上の注意を表示しているものがあります。●印刷物ですので、実際の商品の色調とは多少異なる場合があります。

家電の便利な使い方
サポート特典を
あなたに。

日立家電メンバーズクラブ

製品のサポート情報や会員限定の特典などをご利用いただけます。
●ご使用商品の安心サポート ●暮らしに役立つメルマガ配信
●安全点検サービス割引 ●パーツショップ送料特典

登録は
こちら



カタログの内容についてのお問い合わせは、お近くの販売店にご相談ください。もし販売店でわかりにくいときは、下記のご相談窓口におたずねください。

■家電ビジネス情報センター(日立家電品の商品情報やお取り扱いについてのご相談窓口)

固定電話から:0120-3121-19

携帯電話から:050-3155-0119(有料)

■スマートフォンとの接続やネットワーク接続に関するご相談窓口

TEL:0120-554-201

●本窓口等で取得したお客様の個人情報は、ご相談やサポート等への対応を目的として利用し、適切に管理します。●利用目的の範囲内で、当社のグループ会社や協力会社にお客様の個人情報を提供する場合があります。詳しくはこちらをご覧ください。
<https://corp.hitachi-gls.co.jp/utility/privacy>

受付時間 月曜～金曜9:00～17:30(土曜・日曜・祝日、年末年始は休業)



表示を正しく
家電取組協会員

当社は、適正な表示を
推進しています。

このカタログの記載内容は
2026年2月現在のものです。
HG-4603(SN)

信用と行きとどいたサービスの当店へどうぞ。

日立グローバルライフソリューションズ株式会社

〒105-8410 東京都港区西新橋2-15-12

360°/ピース
ひとりひとりに、笑顔のある暮らしを

HITACHI

エコキュート

家庭用自然冷媒CO₂ヒートポンプ給湯機
総合カタログ 2026-2



✓ そこで日立!

パワフル給湯、
しかも省エネ^{*}でおとく
「パワとく」エコキュート

*ウレタンと高効率ヒートポンプユニットによる。

日立エコキュート
ナイアガラ出湯
水道直圧給湯
BHP-FV37XD



○「エコキュート」は、関西電力株式会社の登録商標であり、電力会社・販売メーカーが推奨する自然冷媒ヒートポンプ給湯機のお愛称です。○貯湯ユニットの写真は脚カバー(別売)装着品です。

日立は、「パワとく」エコキュート

業界初^{※1}
水道直圧給湯
だから

※1 国内の家庭用ヒートポンプ給湯機において。2006年6月発売。

2か所同時に使ってもパワフル給湯^{※1}

日立の水道直圧給湯なら水道の水圧で直接給湯するから、浴室と台所で同時に使っても高い水圧と豊富な湯量で使えます。

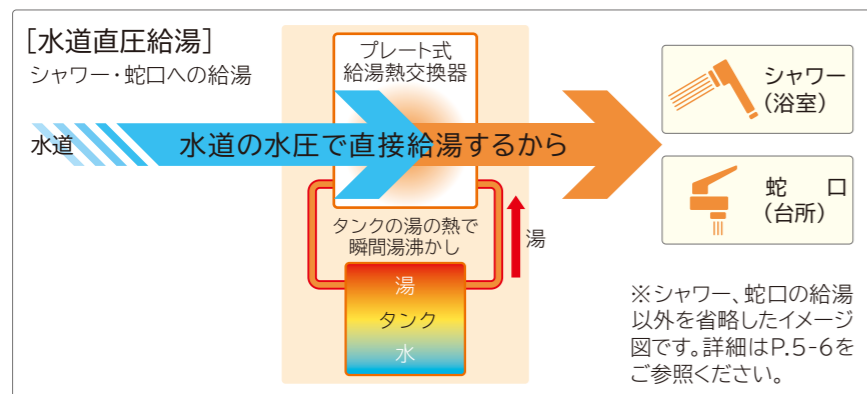

気持ちよくお湯を使うなら
水道直圧給湯!

P.5-6

業界初^{※2}
お湯が冷めにくい
ウレタン
だから

高効率
ヒートポンプ
ユニット
だから

※2 国内の家庭用ヒートポンプ給湯機貯湯ユニットにおいて。2014年10月20日発売。

毎日使うお湯が、省エネでおとく

断熱性が高くお湯が冷めにくいウレタンと、効率良くお湯を沸き上げる高効率ヒートポンプユニットで、省エネ性を追求しました。

※4
ウレタン発泡充填構造の貯湯ユニット「ウレタン」構造イメージ図 P.8

貯湯容量320L以上 460L未満において	貯湯容量460L以上 550L未満において
省エネ性能 No.1^{※3}	
年間給湯保温効率(JIS) ^{※2}	年間給湯保温効率(JIS) ^{※2}
4.2^{※3}	4.1^{※3}
BHP-FV37XD (貯湯容量370L)	BHP-FV46XD (貯湯容量460L)
※3 家庭用ヒートポンプ給湯機一般地向け。2026年1月20日現在。	

おとくに
お湯を使うなら
日立のエコキュート!

P.7-8

ヒートポンプユニット
BHP-FV37XD

貯湯ユニット

日立のエコキュートはさらに

- お湯が**清潔** P.9-10 [さらりUVクリーン]
- お風呂が**快適** P.11-12 [シルキー快泡浴]
- かしこく**使う** P.13-14 [日立エコキュートアプリ]
- 災害時に**役立つ** P.15 [耐震設計の「ウレタン」生活用水にも]

給湯省エネ2026事業
日立エコキュートの対象機種導入で
補助金を受けられます

対象機種や補助金について詳細はこちら

※2025年11月28日以降に工事に着手したものが対象。対象機種はP.4でご確認ください。

基本要件	加算要件(高効率)	+ 電気温水器を撤去する場合 2万円/台 ※エコキュートの撤去は加算対象外
7万円/台	10万円/台	

最大**12万円/台**

※貯湯ユニットの写真は脚カバー(別売)装着品です。*1 給水元圧が低い場合は、最高使用圧力の値が低くなる場合があります。*2 年間給湯保温効率グラム(住宅版)へのJIS効率の入力値も同じです。*3 「エネルギー消費性能計算プロジ図は脚カバー(別売)装着品です。OP.1-2は、「水道直圧給湯」フルオート 標準タンク(高効率)BHP-FV37XD、BHP-FV46XDの特長を紹介しています。2

ラインアップ一覧		[水道直圧給湯]フルオート			[水道直圧給湯]フルオート (高硬度水道水・井戸水対応)						
		標準タンク(高効率)	標準タンク	標準タンク(寒冷地仕様)	標準タンク	標準タンク(寒冷地仕様)					
※貯湯ユニットの写真は、脚カバー(別売)装着品です。											
仕向地(設置地域)*1		一般地仕様 -10℃対応		一般地仕様 -10℃対応		寒冷地仕様 -25℃対応		一般地仕様 -10℃対応		寒冷地仕様 -25℃対応	
標準仕様	タンク容量 460L (4~6人用)	型式・価格 BHP-FV46XD 1,537,800円 (税込) [☆] 1,398,000円(税別) [☆]	型式・価格 BHP-F46XD 1,428,900円 (税込) [☆] 1,299,000円(税別) [☆]	型式・価格 BHP-F46XDK 1,471,800円 (税込) [☆] 1,338,000円(税別) [☆]	型式・価格 BHP-FW46XD 1,557,600円 (税込) [☆] 1,416,000円(税別) [☆]	型式・価格 BHP-FW46XDK 1,613,700円 (税込) [☆] 1,467,000円(税別) [☆]	省エネ基準達成率 目標年度2025年 117% 加算 <small>(区分E) (別売部品必要)</small>		年間給湯保温効率(JIS)*2 4.1 4.1		
	タンク容量 370L (3~5人用)	型式・価格 BHP-FV37XD 1,423,400円 (税込) [☆] 1,294,000円(税別) [☆]	型式・価格 BHP-F37XD 1,314,500円 (税込) [☆] 1,195,000円(税別) [☆]	型式・価格 BHP-F37XDK 1,356,300円 (税込) [☆] 1,233,000円(税別) [☆]	型式・価格 BHP-FW37XD 1,442,100円 (税込) [☆] 1,311,000円(税別) [☆]	型式・価格 BHP-FW37XDK 1,499,300円 (税込) [☆] 1,363,000円(税別) [☆]	省エネ基準達成率 目標年度2025年 120% 加算 <small>(区分E) (別売部品必要)</small>		年間給湯保温効率(JIS)*2 4.2 4.2		
対応リモコン(別売) ※いずれかをお選びください。		インターホンリモコン*3 BER-X1FH 63,800円 (税込) [★] 無線LAN対応リモコン BER-X1FT 74,800円 (税込) [★] 無線LANアダプター付属リモコン*4 BER-X1FH-T 74,800円 (税込) [★]									
ウレタン ¹		ウレタンフォーム+真空断熱材			ウレタンフォーム						
給湯方式・最高使用圧力		水道直圧給湯方式 ² / 最高使用圧力500kPa ^{*8}									
ふろ機能	高速湯はり ³	約9分30秒			約14分						
	追いだき ⁴	追いだき									
	湯温設定	ダブル湯温設定 ⁵			2温度設定 ⁶						
	シルキー快泡浴 ^{*5}	シルキー快泡浴 ※別売部品が必要です									
他の特長	インテリジェント制御 ⁸	インテリジェント制御									
	節約機能	節約サポート機能 ⁹									
	きらりUVクリーン ¹¹	きらりUVクリーン									
	配管洗浄機能	ステンレス・クリーン自動洗浄システム ¹²									
	入浴剤対応 ¹⁴	入浴剤対応									
	汚れガードパネル ¹⁵	汚れガードパネル									
	太陽光発電利用沸き上げ ¹⁶	太陽光発電利用沸き上げプラス(自動)									
	ECHONET Lite規格対応 ^{*3}	ECHONET Lite AIF認証対応 ¹⁷									
	日立エコキュートアプリ ^{*6}	日立エコキュートアプリ ※別売部品が必要です									
	耐震クラス対応 ¹⁹	耐震クラスS対応									
耐塩害仕様 ^{*7} [受注生産品]	-		○		-		○		-		

- 1 ウレタン** ウレタン発泡充てん断熱構造の貯湯ユニットを採用。
 - 2 水道直圧給湯** 水道圧をそのまま利用してパワフルシャワーを実現。水道水をプレート式熱交換器で瞬間湯沸かし。そのまま飲用も可能。
 - 3 高速湯はり** 標準湯はりに比べて、湯はり時間を短縮。
 - 4 追いだき** 浴そうの湯量を変えずに、お湯を温めなおしできる。
 - 5 ダブル湯温設定** 湯はり温度と給湯温度を別々に設定。同時使用可能。
 - 6 2温度設定** 湯はり温度と給湯温度を別々に設定。同時に各々の湯温での使用はできません。
 - 7 シルキー快泡浴** 微細でなめらかな泡が噴き出し、肌をやさしく包み込む。
 - 8 インテリジェント制御** [eco省エネ保温]や[入浴検知追いだき]など、センサーによる検知と学習機能で効率的な制御を行います。※制御は機種によって異なります。詳しくは商品仕様ページをご覧ください。
 - 9 節約サポート機能** [シャワーアラーム]など、節約をサポートする機能を搭載。
 - 10 ふろ湯量節水** ふろ自動湯はりの節水量を3段階(-10L、-20L、-30L)で設定できる。
 - 11 きらりUVクリーン** 入浴中、ふろ配管を通るお湯に深紫外線を照射しながら循環運転。
 - 12 ステンレス・クリーン自動洗浄システム** ふろ追いだき配管に、腐食に強く汚れにくいステンレスを採用。ふろ追いだき配管自動洗浄機能を搭載。
 - 13 ふろ配管自動洗浄** ふろ追いだき配管にステンレスを採用。浴そう排水時に水道水で、ふろ追いだき配管などを自動洗浄。
 - 14 入浴剤対応** いろいろな入浴剤が使える。
 - 15 汚れガードパネル** 貯湯ユニットに、汚れが付きにくい外板を採用。
 - 16 太陽光発電利用沸き上げ** 太陽光発電の余剰電力を利用して昼間にお湯を沸き上げる。詳しくはP.13をご覧ください。
 - 17 ECHONET Lite AIF認証対応** エコネットコンソーシアムがスマートハウス向けに策定した通信規格に準拠しています。詳しくはP.14をご覧ください。
 - 18 日立エコキュートアプリ** スマホのアプリでエコキュートを操作・設定できる。
 - 19 耐震クラス対応** 貯湯ユニットが対応する耐震クラス。
- ※1「エネルギー消費性能計算プログラム(住宅版)」へのJIS効率の入力値は、上記の「省エネ性能」欄の□の中の数値を使用してください。また、「昼間沸上げ」の入力項目で「評価しない、または昼間沸上げ形ではない」が選択されていることを確認してください。
- ※ このマークは省エネ性能を表し、達成機種は緑色、未達成機種はオレンジ色のマークになります。省エネ基準達成率は省エネ法に定められた2025年度基準に対する達成率で、数値が大きいほど省エネ性能に優れます。※区分については、P.27をご覧ください。

[受注生産品] 商品のお届けは注文後、約2か月となります。*1 設置地域の目安について、詳しくはP.38をご覧ください。*2 年間給湯保温効率(JIS)、年間給湯効率(JIS)、寒冷地年ことを想定して算出した値です。地域や運転モードの設定、ご使用状況等により異なります。*3 HEMSに接続する場合、別売のHEMS接続用アダプターが必要です。詳しくはP.14をご覧ください。*4 インターホンリモコンBER-X1FHに無線LAN接続用アダプターが付属しています。*5 必ずシルキー快泡浴用ふろ循環アダプター(別売)をお使いください。*6 無線LAN対応リモコン(別売)または無線LANアダプター付属リモコン(別売)をお選びいただくか、無線LAN接続用アダプター(別売)をお使いください。*7 耐塩害仕様ホーン機能はありません。☆この価格は事業者様向けの積算見積価格であり、一般消費者様向けの販売価格を示したものではありません。積算見積価格は本体価格であり、配送・

フルオート					給湯専用
標準タンク(高効率)	標準タンク(FGタイプ)	標準タンク(寒冷地仕様)	薄型タンク	(高効率)	
一般地仕様 -10℃対応		一般地仕様 -10℃対応		寒冷地仕様 -25℃対応	
BHP-FN46XU 1,417,900円 (税込) [☆] 1,289,000円(税別) [☆]		BHP-FG46XU 1,289,200円 (税込) [☆] 1,172,000円(税別) [☆]		BHP-FG46XUK 1,305,700円 (税込) [☆] 1,187,000円(税別) [☆]	
105% 加算 <small>(区分E) (別売部品必要)</small>		100% 基本 <small>(区分E) (別売部品必要)</small>		106% 加算 <small>(区分F) (別売部品必要)</small>	
年間給湯保温効率(JIS)*2 3.7 3.7		年間給湯保温効率(JIS)*2 3.5 3.5		寒冷地年間給湯保温効率(JIS)*2 3.1 3.6	
BHP-FN37XU 1,292,500円 (税込) [☆] 1,175,000円(税別) [☆]		BHP-FG37XU 1,174,800円 (税込) [☆] 1,068,000円(税別) [☆]		BHP-FG37XUK 1,193,500円 (税込) [☆] 1,085,000円(税別) [☆]	
105% 加算 <small>(区分E) (別売部品必要)</small>		100% 基本 <small>(区分E) (別売部品必要)</small>		110% 加算 <small>(区分F) (別売部品必要)</small>	
年間給湯保温効率(JIS)*2 3.7 3.7		年間給湯保温効率(JIS)*2 3.5 3.5		寒冷地年間給湯保温効率(JIS)*2 3.2 3.6	
インターホンリモコン*3 BER-X1FH 63,800円 (税込) [★] 無線LAN対応リモコン BER-X1FT 74,800円 (税込) [★] 無線LANアダプター付属リモコン*4 BER-X1FH-T 74,800円 (税込) [★]			インターホンリモコン BER-XCF 63,800円 (税込) [★]		無線LANアダプター付属台所リモコン(同梱) ^{*9} ※インターホン機能はありません。
ウレタンフォーム					ウレタンフォーム
減圧弁方式 / 最高使用圧力195kPa ^{*8}			減圧弁方式 / 最高使用圧力290kPa ^{*8}		減圧弁方式 / 最高使用圧力190kPa ^{*8}
約11分					追いだき
ダブル湯温設定					2温度設定
インテリジェント制御					インテリジェント制御 ※追いだきと沸き増しに関わる機能を除く
節約サポート機能			ふろ湯量節水 ¹⁰		節約サポート機能
ステンレス・クリーン自動洗浄システム					ふろ配管自動洗浄 ¹³
入浴剤対応					入浴剤対応
汚れガードパネル					汚れガードパネル
太陽光発電利用沸き上げプラス(自動)					太陽光発電利用沸き上げ(自動)
ECHONET Lite AIF認証対応					ECHONET Lite AIF認証対応
日立エコキュートアプリ ※別売部品が必要です					日立エコキュートアプリ 一部機能は利用できません。
耐震クラスS対応			耐震クラスB対応		耐震クラスS対応
-		○		-	

給湯省エネ2026事業の補助金を受けられます。

※2025年11月28日以降に工事等に着手したものが対象。詳細は、事務局ホームページが開設され次第、公表予定です。

表示マーク(要件)	補助額	日立エコキュート対象機種
基本	7万円/台	省エネ基準達成率 100% 以上で、日立エコキュートアプリ対象機種に、別売の下記①～③のいずれかを設置した場合(薄型タンクは対象外) ①無線LAN対応リモコン(Xシリーズのみ) ②無線LANアダプター付属リモコン ③インターホンリモコンおよび無線LAN接続用アダプター
加算	10万円/台	上記(基本要件)を満たし、省エネ基準達成率 105% 以上の機種

上表の対象機種には左記の「表示マーク」を記載しています。
表示例 **117%** **加算**
(区分E) (別売部品必要)
補助額 **10万円/台**

エコキュートの補助金についてはこちら

カタログのバックナンバーはこちら

年間給湯保温効率(JIS)は、JIS C 9220:2018に基づき算出した値です。なお、寒冷地年間給湯保温効率(JIS)は、平成28年省エネルギー基準3地域の盛岡で使用されるP.14をご覧ください。*4 インターホンリモコンBER-X1FHに無線LAN接続用アダプターが付属しています。*5 必ずシルキー快泡浴用ふろ循環アダプター(別売)をお使いください。*6 無線LAN対応リモコン(別売)または無線LANアダプター付属リモコン(別売)をお選びいただくか、無線LAN接続用アダプター(別売)をお使いください。*7 耐塩害仕様設置調整・配管セット・据付部品・工事・使用済み商品の引き取り等の費用は含まれておりません。小売の価格については取扱店にお問い合わせください。★希望小売価格です。

ラインアップ
水道直圧給湯
ウレタン
きらりUV
ステンレス・クリーン自動洗浄システム
シルキー快泡浴
インテリジェント制御
日立エコキュートアプリ
耐震設計
リモコン
ナイアガラ
商品仕様
設置関連部品
仕様表
品質管理などへの取り組み
買い替え提案

浴室と台所など同時にパワフル給湯で快適に 水道直圧給湯

※1 国内の家庭用ヒートポンプ給湯機において、2006年6月発売。
 日立エコキュート ナイアガラ出湯 水道直圧給湯

2か所同時に使っても高い水圧と豊富な湯量



たとえばシャワー(浴室)や蛇口(台所)など2か所同時に出湯しても給水元圧**500kPa**の場合、当社減圧弁方式P.6下図に比べ、お湯の量約**1.6倍**^{*1}。お湯の圧力約**2.9倍**^{*2}となります。

2か所同時出湯の目安(給水元圧500kPaの場合)※当社調べ

	浴室(シャワー)	台所(蛇口)	流量合計
当社減圧弁方式	約7~10L/分	約5L/分	約12~15L/分
[水道直圧給湯]	約12~16L/分	約5L/分	約17~21L/分

※[水道直圧給湯]の場合は、給水元圧300kPa以上をおすすめします。



こんなに違う。シャワーの水圧(勢い)の比較

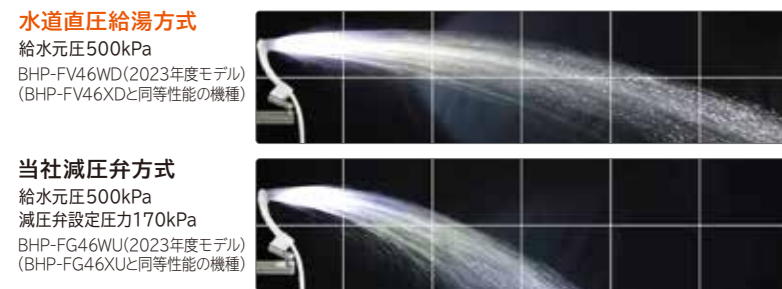

※シャワー1か所使用時の比較 当社調べ

[水道直圧給湯]なので3階でもシャワーが使えます。もちろん湯はりもできます。^{*2}

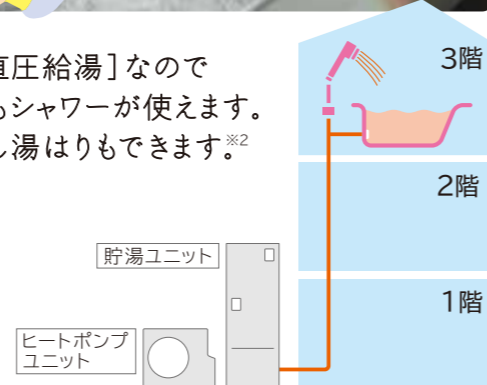

※2 お風呂の湯はりはタンクから給湯します。3階での湯はりの場合は、3階浴そう用水流スイッチ(別売)が必要です。

お湯がそのまま飲める

給湯時は貯湯ユニットのタンクのお湯から熱を利用し、プレート式給湯熱交換器で水道水を瞬間的にお湯にします。そのため、タンクのお湯と混ざることがないので、そのまま飲用できます。さらに配管に腐食に強く汚れにくいステンレスを採用しました。



●飲用や調理についてのご注意

※必ず水道法第4条に基づく水質基準に関する省令の水質基準(厚生労働省令第101号)に適合した水をご使用ください。ナイアガラタフネスについては、さらに硬度200mg/L以下、遊離炭酸60mg/L以下の水をご使用ください。※朝一番やお出かけなどで長時間使用していなかった場合、熱いお湯が出てくるまでの水(配管内にたまっている水)は飲用や調理には使用せず雑用としてお使いください。※固形物や変色、濁り、異臭があった場合は飲用せずに、ただちに販売店または工事店へ点検を依頼してください。また、必要に応じて専門の水質検査機関などで水質検査をおこなってください。

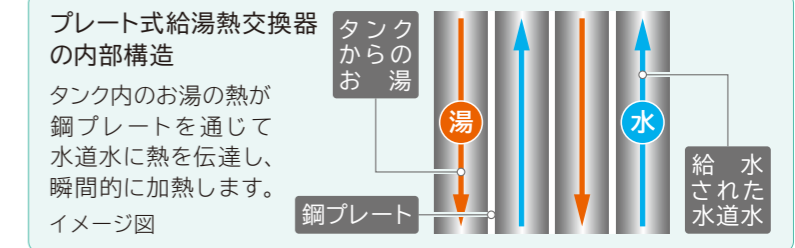
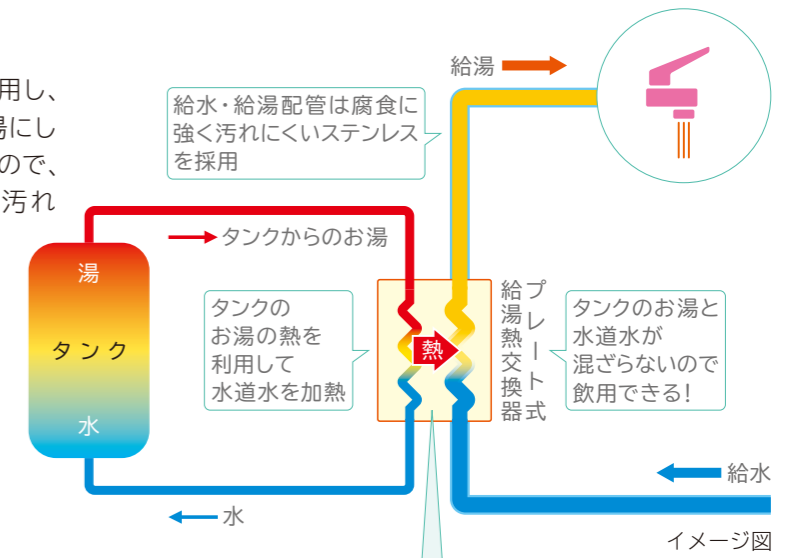

お湯でそのまま野菜が洗える

食材を給湯水でそのまま洗えます。生野菜がシャキッとした食感になると言われているお湯洗いが手軽にできます。



※写真はイメージです。

なぜ水道直圧給湯はパワフル給湯なの?

こんな困り事を感じたことはありませんか?



台所で洗っている時、浴室でシャワーを使うと「あれ? シャワーの勢いが弱いな...」と感じたことはありませんか? エコキュートはお湯を貯めるタンクを保護するため、タンク内の水圧を減圧して給湯しています。勢いが弱くなるのはタンク内の水圧が低いことが原因です。水道直圧給湯は、プレート式給湯熱交換器で瞬間的にお湯を沸かしながら直接給湯するのでタンク内の水圧の影響を受けずパワフルに給湯ができる技術です。



当社減圧弁方式 給湯温度を調節するため、タンク内のお湯と水を混ぜてシャワー・蛇口に給湯する方式。
 ※BHP-FG37XU

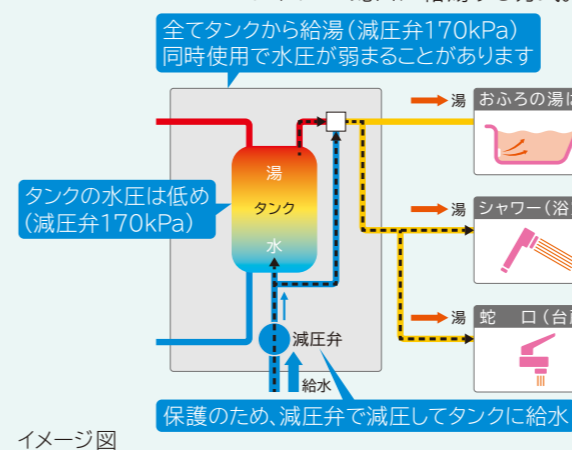

イメージ図

水道直圧給湯方式 プレート式給湯熱交換器で瞬間的にお湯を沸かして給湯する方式。
 ※BHP-FV37XD

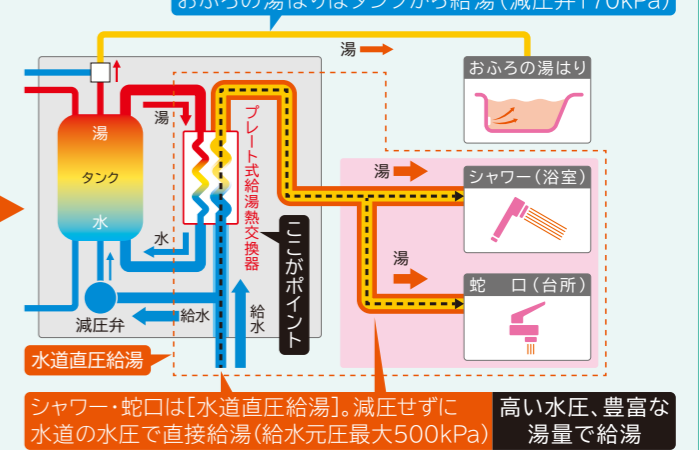

イメージ図

*1 [水道直圧給湯]と当社減圧弁方式との、シャワー(浴室)と蛇口(台所)での2か所同時使用時のシャワー流量比較。[水道直圧給湯]:約12~16L/分。元圧500kPaと、当社減圧弁方式:タンク圧170kPaとの比較。*3 現地の配管施工上の条件や混合水栓、シャワーヘッド等の使用状況やタンク湯温などにより変動します。OP.5-6は、[水道直圧給湯]フルオート 標準タンク(高効率) BHP-FV37XD、BHP-FV46XDの特長を紹介しています。

当社減圧弁方式:約7~10L/分。蛇口(台所)は約5L/分。1階での使用。給水元圧500kPa。配管径20A。5m直管。*2 [水道直圧給湯]:給水により、変動することがあります。*4 配管径20A。5m直管。タンク湯温80℃。水温5℃。給湯温度42℃。給湯流量は使用するシャワーヘッドの種類により変動します。

ラインナップ
 水道直圧給湯
 ウレタン
 クリアUV
 ステンレスクリーン
 自動洗浄システム
 シルキー快湯浴
 インテリジェント
 日立エコキュート
 耐震設計
 リモコン
 ナイアガラ
 商品仕様
 設置関連部品
 仕様表
 品質管理などへの
 取り組み
 選び替え提案

日立のエコキュートで暮らしと家計にもっとやさしく

日立エコキュートは快適な給湯、キレイなお湯にこだわりながら、効率よい沸き上げやタンクの断熱性能など、省エネ性も追求しました。



貯湯容量320L以上
460L未満において

省エネ性能No.1

年間給湯保温効率(JIS)^{*1}
4.2

BHP-FV37XD(貯湯容量370L)

※1 家庭用ヒートポンプ給湯機一般地
向け。2026年1月20日現在。※「エネ
ルギー消費性能計算プログラム(住宅
版)」へのJIS効率の入力値も同じです。



ランニングコスト比較 (BHP-FV37XDの場合)

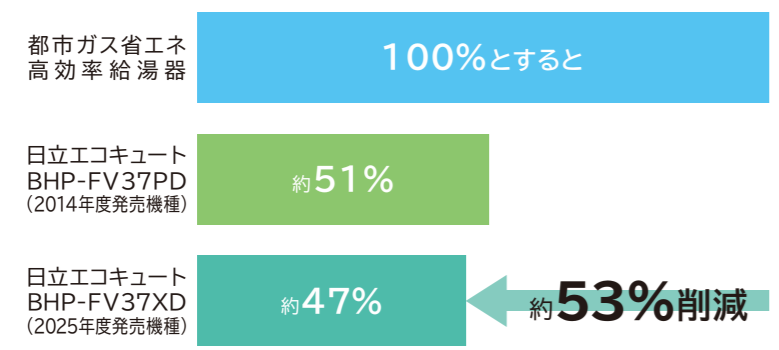

※ランニングコスト試算条件(当社調べ、2026年1月現在)
○エコキュート型式:BHP-FV37PD(運転モード:おまかせ節約)で32,541円/年(税込)、BHP-FV37XD(運転モード:おまかせ節約)で30,217円/年(税込)、都市ガス省エネ高効率給湯器24号タイプ(機器効率95%)で64,394円/年(税込)
○給湯負荷:JIS C 9220:2018の年間給湯保温モード熱量による。○電気料金:2026年1月現在の東京電力エナジーパートナー「スマートライフS」夜間24.27円/kWh、昼間32.17円/kWhで試算。燃料調整額-7.57円/kWh(2025年8月~2026年1月の6か月間平均値)含む、再生可能エネルギー発電促進賦課金3.98円/kWh含む、電気・ガス料金負担軽減支援事業含まず、基本料金含まず。○ガス料金:2026年1月現在の東京ガス東京地区等一般契約料金B表標準単位料金155.76円/m³で試算。原料費調整額25.3円/m³(2025年8月~2026年1月の6か月間平均値)含む、電気・ガス料金負担軽減支援事業含まず、基本料金含まず。○お湯の使用量や季節、地域、電気料金プランなどにより変動します。またエコキュートはご使用状況により昼間に多く沸き上げをおこなった場合、電気料金が異なります。○燃料調整額、原料費調整額、再生可能エネルギー発電促進賦課金は変動します。最新の情報は各電力会社、ガス会社などにご確認ください。

エコキュートで給湯にかかるエネルギーを少なく

エコキュートは大気の熱を利用してお湯を沸かすから電力使用量は約1/3になります。

エコキュートはお湯を沸かす際に、大気の熱エネルギー2に対し、電気エネルギー1しか使わないので、電気エネルギーだけで沸かす場合に比べて電力消費量を約1/3に抑えられます。

大気から取り込んだ熱エネルギー **2+** エコキュートが使用する電気エネルギー **1** = エコキュートが生み出す給湯エネルギー **3**

家庭でお風呂や台所などの給湯に使うエネルギーは全体の約27.7%にもなります。給湯エネルギーを減らすことで環境負荷低減にもつながります。

家庭で使用するエネルギー消費量の内訳 (2023年度)

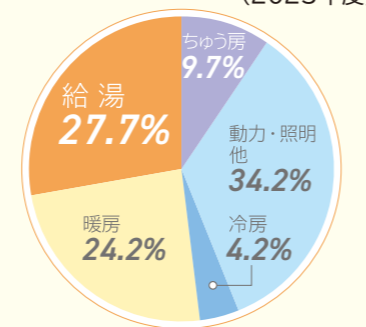

世帯あたりの用途別エネルギー消費
出典:資源エネルギー庁「エネルギー動向(2025年6月版)」を基に作成

ウレタン発泡充てん構造の貯湯ユニット[ウレタン]構造イメージ図^{*2}



断熱性が高く、お湯が冷めにくい ウレタン

発泡スチロール保温材より高断熱のウレタンフォームをタンクの周囲のすき間すべてに充てんし、高い断熱性を実現しました。
※2 国内の家庭用ヒートポンプ給湯機貯湯ユニットにおいて。2014年10月20日発売。
業界初

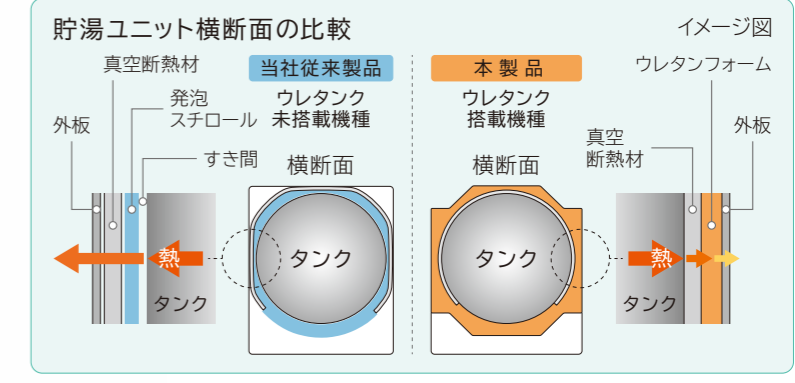

[真空断熱材]でさらに お湯が冷めにくい

断熱性向上のため、ウレタンフォームと真空断熱材の配置を見直し、新たに天面部にも真空断熱材を追加しました。

※[ウレタン]で真空断熱材を採用しているのは[水道直圧給湯]フルオート標準タンク(高効率)のみです。

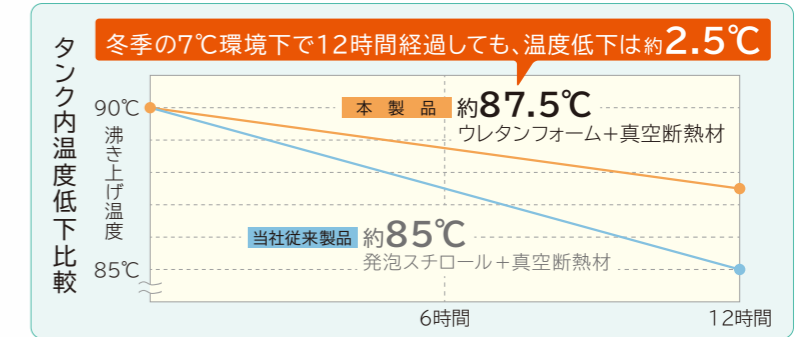
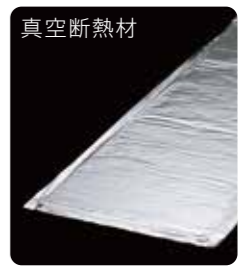

※当社調べ。タンク湯温を90℃に沸き上げ運転後、7℃環境下に12時間放置したあとのタンク湯温を当社従来製品BHP-FV37ND(2013年発売)と比較。

省エネ家電選びのナビゲーター

統一省エネラベルが変わりました
温水機器の小売事業者表示制度が改正され、ガス、石油、電気温水機器の省エネ性能やランニングコストを比較できるようになりました。詳しくは下記「資源エネルギー庁ウェブサイト」よりご確認ください。



効率よくお湯を沸き上げる 高効率ヒートポンプユニット

日立独自の吸熱性能が優れた高性能蒸発器、効率良く冷媒を圧縮するスクロール圧縮機

日立独自の吸熱性能が優れた高性能蒸発器、効率良く冷媒を圧縮するスクロール圧縮機、熱交換性能が高い水冷媒熱交換器も採用して高効率にお湯を沸き上げます。

※採用している技術は、機種によって異なります。



*1 年間給湯保温効率(JIS)は、JIS C 9220:2018に基づき算出した値です。地域や運転モードの設定、ご使用状況等により異なります。*2 [ウレタン]の構造イメージ図のウレタンフォーム、真空断熱材等は、実際の色とは異なります。イメージ図は脚カバー(別売)装着品です。OP.7-8は、[水道直圧給湯]フルオート 標準タンク(高効率)BHP-FV37XDの特長を紹介しています。

ラインアップ
水道直圧給湯
ウレタン
さらさらV
ステンレスクリーン
自動洗浄システム
シルキー快泡浴
インテリジェント
アブリー
耐震設計
リモコン
ナイアガラ
商品仕様
設置関連部品
仕様表
品質管理などへの
取り組み
買い替え提案

毎日使うおふろだから、清潔を保つダブルのクリーン

循環するお風呂のお湯を深紫外線できれいに きらりUVクリーン

ふろ配管を通るお湯に深紫外線を照射しながら 深紫外線を照射するUVユニットを搭載 循環運転します。

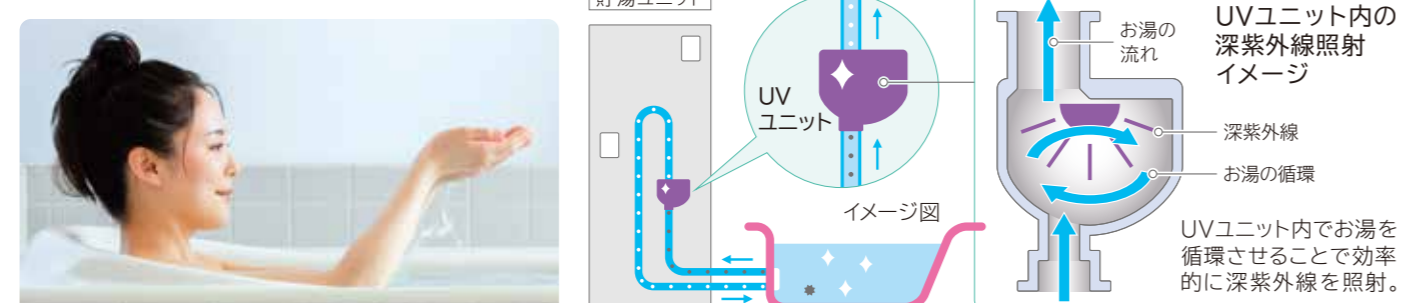

※1 製品の機種、製造時期などによって搭載しているユニットは異なります。ユニットAもしくはユニットBのどちらかを搭載しています。

深紫外線とは (UV-C) 紫外線の中でも、100nm~280nmの波長は深紫外線(UV-C)に区分され、特に265nm付近の波長は、菌のDNAに直接作用する能力があることから、水や空気の浄化等にも使用されています。

DNA イメージ図

菌の増殖を抑制するので、一晩たってもお湯がきれい



浴そう内の菌数評価試験 ※菌の増殖を抑制しますが、菌が少なくなるわけではありません。

試験条件	湯温40℃、湯量180L、室温30℃、保温なし。				
	試験方法				
試験結果	UVユニットA、Bともに12時間後の菌の増殖を約99%抑制 ※それぞれの数値は、2回の試験結果の平均値です。				
	試験番号	UVユニット	抑制効果	投入菌数(個/回)	12時間後の菌数(個/ml)
					[きらりUVクリーン]あり
① 0265-2126	A	約99%	約5,000	約28,000	約34,000,000
② 0265-2421	B	約99%	約6,000	約26,900	約25,500,000

※試験機関：一般財団法人 栃木県環境技術協会(各試験番号は上記表に記載)
 ※製品の機種、製造時期などによって搭載しているUVユニットはAもしくはBのどちらかになります。[きらりUVクリーン]の効果は同等です。※[きらりUVクリーン]の運転時間を12時間に設定した場合。出荷時は2時間に設定されています。UVユニットの光源寿命は約1万時間です。[きらりUVクリーン]を12時間に設定して毎日使用した場合、寿命の目安は約6年です。部品の交換についてはお買い上げの販売店にお問い合わせください。※実使用環境での実証効果ではありません。※使用環境により効果が異なります。※あらゆる菌に効果があるわけではありません。※皮脂や角質等の汚れを除去する効果はありません。

お湯のにごりを抑えます 12時間後のお湯のにごり比較 (奥行き200mmの水そう越しに撮影)

にごり写真	[きらりUVクリーン]あり		[きらりUVクリーン]なし	
	濁度	指数	濁度	指数
UVユニットA	3度	13	23度	100
UVユニットB	1度未満	11	9度	100

※濁度とは、水にごりの程度を示すものです。濁度0が透明で、数値が大きくなるほどにごりがあるということです。濁度は、水質基準に関する省令の規定に基づき厚生労働大臣が定める方法(平成15年厚生労働省告示第261号)に基づき測定しています。

※お湯に光を当てて、にごりの状態を見やすくしています。



※[きらりUVクリーン]なしの濁度を100とした場合の比率を指数として算出しています。※試験条件:湯温40℃、湯量180L、室温30℃、保温なし。※試験方法:湯温40℃、湯量180L、濁度1未満の浴そうに4人入浴することを想定し、0、1、2、5時間後に計4回、ほぼ同数の菌を投入し、湯はり完了(菌の初回投入)から12時間後のお湯のにごりを目視および濁度で比較。(当社試験による) ※試験結果:[きらりUVクリーン]なしに比べてお湯のにごりを抑制。(当社調べ) ※実使用環境での実証効果ではありません。※あらゆる菌に効果があるわけではありません。※皮脂や角質等の汚れを除去する効果はありません。※使用環境により効果が異なります。

ふろ追いだき配管を清潔に保つ ステンレス・クリーン自動洗浄システム

ふろ追いだき配管(ステンレス) + **ふろ追いだき配管自動洗浄機能**
 追いだき時に浴そうのお湯が循環する、ふろ追いだき配管に腐食に強く汚れにくいステンレスを採用しました。
 浴そう排水時にふろ追いだき配管を自動洗浄することで配管内をより清潔に保ちます。

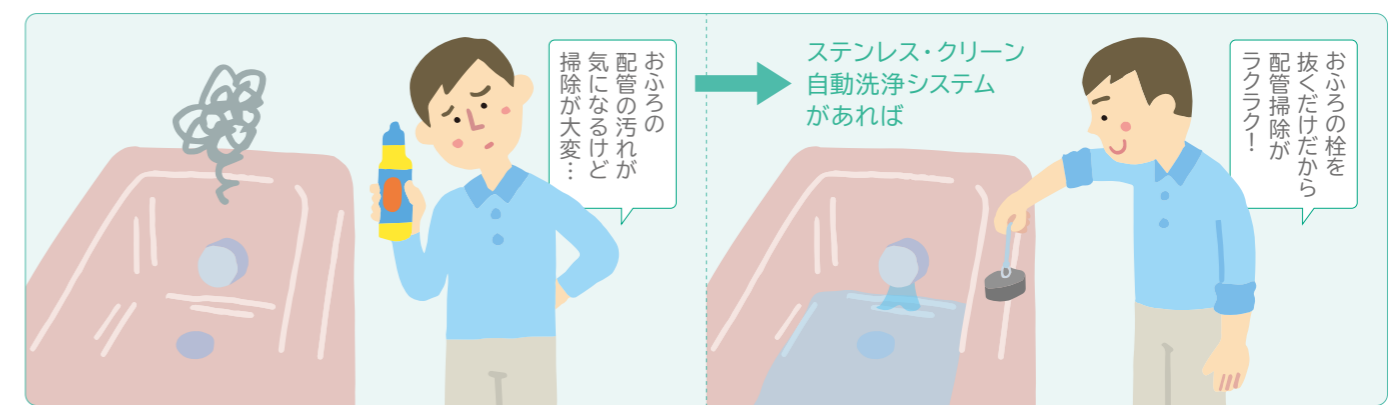

ふろ追いだき配管のしくみ

配管内比較(当社比)

ステンレス配管(5年経過) イメージ

銅配管(5年経過) 内部が変色 イメージ

こんなに違う!!

※ふろ追いだき配管のしくみを概略で示したイメージ図です。

いろいろな入浴剤が使用できる(にごりタイプは使用できません)

ご使用いただける入浴剤の例(推奨品)

バブ、バスクリン、きき湯、バスロマン、温泡

バブは、花王(株)の登録商標です。バスクリン、きき湯、バスロマン、温泡は、アース製薬(株)の登録商標です。

〈日立エコキュートで入浴剤をご使用する場合のご注意〉※日立の推奨品と同じシリーズの入浴剤でもお湯に溶かしたときに、乳白色系にごるタイプは配管内の湯あか等に付着したにごり成分が循環口のフィルター部分等に付着し、目詰まりを起こし、それが原因で誤作動をおこす場合がありますのでご使用できません。また、推奨品以外の発泡するタイプやシリカパウダー、硫黄、酸、アルカリ、食塩の成分(塩化ナトリウム)を含んだものおよび、お湯にごるタイプやとろみ系また、生薬(葉・茎など固形のもの)など固形物が溶けないで残るタイプの入浴剤は、故障の原因となるため使用しないでください。※複数の入浴剤を混ぜて使用しないでください。※ご使用の際は入浴剤の使用説明書もよくご確認ください。※自動配管洗浄を必ず「入」にしてご使用ください。※[ステンレス・クリーン自動洗浄システム]を搭載する従来機種も同様条件で入浴剤が使用できます。※[ステンレス・クリーン自動洗浄システム]を搭載していない機種は、発泡しない中性の透明タイプのみご使用いただけます。上記推奨品のなかでは、バスクリンおよびバスロマンの透明タイプがご使用できます。詳しくは、<https://kadenfan.hitachi.co.jp/kyutou/nyuyokuzai/>をご覧ください。

ラインアップ
 水道直圧給湯
 ウレタンタンク
 きらりUV
 ステンレス・クリーン自動洗浄システム
 シルキー快泡浴
 インテリジェント制御
 日立エコキュート
 耐震設計
 リモコン
 ナイアガラ
 商品仕様
 設置関連部品
 仕様表
 品質管理などへの取り組み
 買い替え提案

お風呂をもっと心地よく、給湯をもっとかしこく

微細でなめらかな泡が肌をやさしく包み込む シルキー快泡浴

※「シルキー快泡浴」を使用する場合は、必ず「シルキー快泡浴用ふる循環アダプター」(別売)をお使いください。

シルキー快泡浴用ふる循環アダプターから微細な泡(ファインバブル)が噴き出します。微細な泡は浮上せず水中に長く留まるため、泡が肌をやさしく包み込み、心地よく入浴を楽しめます。



微細な泡：ファインバブルとは

泡の直径1μm未満の[ウルトラファインバブル]と泡の直径1~100μmの[マイクロバブル]を総称して[ファインバブル]と定義しています。 ※1mm=1000μm(マイクロメートル)



[シルキー快泡浴]に含まれるファインバブル数(当社調べ※1)
 マイクロバブル:約5,800個/ml ウルトラファインバブル:約308万個/ml
 ※1 以下条件にて、当社基準で測定した結果です。
 ●測定器:島津製作所製SALD7500-nano(マイクロバブル)・Malvern Panalytical Ltd製 NanoSight NS300(ウルトラファインバブル)を用いてFBIA指定試験機関で計測。●平均粒径:マイクロバブルは約24μm、ウルトラファインバブルは約0.13μm。●測定日:2025年9月8日
 ※ファインバブル、ウルトラファインバブル、(FBIA)ロゴは、一般社団法人ファインバブル産業会(FBIA)の登録商標です。

※泡の大きさや量は、水質やご使用状況により異なります。



泡が肌をやさしく包み込む

シルキー快泡浴用ふる循環アダプター(別売) BDAD-FBB 63,800円(税込)*

※エプロンがない浴そうや防水パンがない浴そうには取り付けできません。

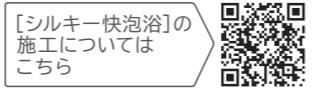

かしこく沸き上げ、かしこく節約 インテリジェント制御

センサーによる検知や学習機能などにより効果的な制御を行います

普段のご使用に	来客や不在時に
<p>過去1週間の使用湯量をもとに沸き上げ量を調整できます。</p> <ul style="list-style-type: none"> ●おまかせ節約 平均使用湯量を目安に沸き上げ。 ●おまかせ小世帯 [おまかせ節約]よりさらに湯量を75L少なく沸き上げる、小世帯向けの設定。 ●おまかせ多め 使用湯量が1番多い日を目安に沸き上げ。 	<p>来客や不在などの日にも、リモコンで簡単に沸き上げ設定を変更できます。</p> <p>おしいちゃん達が訪ねて来る時には「来客時満タン沸き上げ」に変更</p> <ul style="list-style-type: none"> ●来客時満タン沸き上げ 前日までに設定して、タンク容量満杯に沸き上げます。 ●不在時沸き上げ停止 旅行などで不在になる場合は、事前に設定して、沸き上げを停止します。

使用湯量、使用実績に応じた設定などをお知らせ [節約サポート機能]

いつもに比べてお湯を使い過ぎていないか、いつものペースでお湯を使った場合のお湯のタンク残量などを確認できます。

使用湯量目安(見える化)	ECO 省エネ保温												
<p>画面を表示した時刻までのお湯の使用実績を昨日・週平均と比較できます。また、タンクのお湯の残湯量と昨日同時刻以降の使用湯量の比較、確認もできます。</p> <table border="1"> <tr> <td>使用湯量目安(設定40°C換算)</td> <td>15:23</td> <td>1日分</td> </tr> <tr> <td>本日</td> <td>290L</td> <td>-</td> </tr> <tr> <td>昨日</td> <td>480L</td> <td>800L</td> </tr> <tr> <td>週平均</td> <td>500L</td> <td>850L</td> </tr> </table> <p>画面表示の一例 イメージ図</p> <p>※表示されている使用湯量などは、設定温度(例えば40°C)に換算しているため、実際とは異なる場合があります。目安としてご確認ください。</p>	使用湯量目安(設定40°C換算)	15:23	1日分	本日	290L	-	昨日	480L	800L	週平均	500L	850L	<p>浴そうのお湯の温度をセンサーで検知し、お湯の温度低下時間などを学習します。自動保温に比べ、検知する回数を少なくすることで、ふる保温時最大約35%*2の省エネになります。※高断熱浴そうの場合、浴そうの断熱性能や浴室環境などにより省エネ効果は異なります。</p> <p>[入]の場合 時間間隔を広げて検知回数を少なくします</p> <p>学習した浴そうのお湯の温度低下に応じて、温度の検知時間間隔を広げて運転し、温度が下がっていると自動的に「追いだし」をします。</p> <p>[切]の場合 約15分 → 約15分 → 約15分</p> <p>約15分間隔でお湯の温度を検知し、温度が下がっていると自動的に「追いだし」をします。</p>
使用湯量目安(設定40°C換算)	15:23	1日分											
本日	290L	-											
昨日	480L	800L											
週平均	500L	850L											

お湯の使い過ぎをお知らせ (シャワーアラーム)	入浴検知追いだし
<p>あらかじめ設定した連続使用時間を超えるとお湯(シャワー・蛇口)の使い過ぎをアラームでお知らせします。</p> <p>イメージ図</p>	<p>水位の上昇により入浴を検知し、設定温度よりお湯の温度が下がっていたら素早く追いだしします。</p> <p>※[さらりUVクリーン]の循環中は検知しない場合があります。</p> <p>※入浴検知追いだきの動作イメージ図</p>

便利な 入浴タイマー

リモコンのメニュー画面より手動で入浴時間をタイマー設定できます。設定時間が経過すると、効果音で通知するのであらかじめ時間を決めて入浴する際の目安になります。

入浴タイマー	タイマー設定画面例 イメージ図
<p>設定時間: 05分 入浴時間: 00分05秒 戻る: 中止する ◀ 設定 決定: 標準画面に戻る ▶</p>	

に浴そうを設置した場合は、泡の発生量は少なくなります。*2 当社試験室にて、[さらりUV mm、高断熱浴そう(保温性能:2時間当たりの温度低下約1°C)使用。ふる湯はり完了後120ルオート 標準タンク(高効率)BHP-FV37XD、BHP-FV46XDの特長を紹介しています。

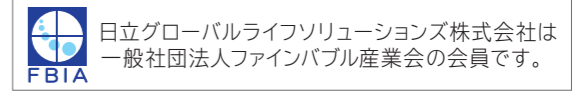

スマートフォンで、外出先からも給湯の操作や確認ができる 日立エコキュートアプリ



※[日立エコキュートアプリ]を使用する場合は、無線LAN接続が必要になります。下図①～③のいずれかをお選びいただき、ご使用ください。※[日立エコキュートアプリ]とHEMSの併用はできません。

遠隔操作

外出先や家中どこからでも湯はり設定などの操作ができます。
※浴そうの状態をご確認の上、操作してください。

- 風呂湯はり
- 風呂予約
- タンク沸き増し
- 不在時沸き上げ停止

家に帰ったらすぐお風呂に入りたいな！
イメージ図

GPSおかけり連絡(お知らせ機能)

※国内の家庭用ヒートポンプ給湯機において

あらかじめ設定した距離に入るとスマートフォンにプッシュ通知が届き、外から湯はり設定ができます。帰宅後すぐにお風呂に入りたい時に便利です。台所リモコンにも通知することができるので、自宅にいる家族も、お風呂や食事の時間の目安にも役立ちます。

プッシュ通知
お風呂の湯はりのしよう！
会社
自宅
設定距離
帰宅
もうすぐ帰宅を通知
もうすぐ帰宅します

日立独自

イメージ図

太陽光発電利用沸き上げプラス(自動)、太陽光発電利用沸き上げ(自動)

BHP-FV37XD、BHP-FV46XDは太陽光発電利用沸き上げプラス(自動)を採用しています。※余剰電力のモニタリングは行っていません。

アプリが翌日の天気予報に合わせ、沸き上げる時間帯を自動で設定します。翌日の予報が晴天の場合、当日の夜間の沸き上げ量を減らし、翌日の昼間に太陽光発電を利用した沸き上げを行います。

天気予報をアプリが自動で確認
明日は晴れ
明日は雨

太陽光発電利用沸き上げプラス(自動)
夜間 沸き上げ運転
翌日の昼間 太陽光発電利用沸き上げ
昼間の沸き上げ時間 最大7時間※1
イメージ図

太陽光発電の余剰電力をさらに活用できます。
対象機種：BHP-FV46XD、BHP-FV37XD、BHP-F46XD、BHP-F37XD、BHP-F46XDK、BHP-F37XDK、BHP-FW46XD、BHP-FW37XD、BHP-FW46XDK、BHP-FW37XDK、BHP-FN46XU、BHP-FN37XU、BHP-FG46XU、BHP-FG37XU、BHP-FG46XUK、BHP-FG37XUK

太陽光発電利用沸き上げ(自動)
夜間 沸き上げ運転
翌日の昼間 太陽光発電利用沸き上げ
昼間の沸き上げ時間 最大4時間※1
イメージ図

対象機種：BHP-ZN46WU、BHP-ZN37WU

太陽光による発電が少ない日は夜間のみで沸き上げます。
雨の日
夜間 沸き上げ運転
翌日の昼間
イメージ図

※1 太陽光発電利用の沸き上げ運転は、当日使用湯量が沸き上がった時点で停止するため、予定の最大時間よりも短くなる場合があります。

アプリのダウンロードはこちら

無線LAN施工方法についてはこちら

お客様の無線LANルーター

- ①無線LAN対応リモコン(別売)
- ②無線LANアダプター付リモコン(別売)
- ③インターホンリモコン(別売) + 無線LAN(WLAN)接続用アダプター(別売)

スマホアプリ
イメージ図

見える化

いつでもスマートフォンからエコキュートの使用状況などを確認できます。

- 過去の使用湯量※3
- 現在のタンク湯量※3
- 風呂温度 ● 風呂運転状態

※3 アプリの湯量表示は目安であり、リモコンに表示される値とは異なります。

コンシェルジュ

お湯の使用実績を学習し、おすすめの沸き上げ設定を表示したり、上手な使いかたを確認できます。

- 節約サポート
- 上手な使いかた
- おすすめ入浴剤

おすすめの設定を教えてください！
イメージ図

サポート

ご使用中の製品の取扱説明書・アフターサービスなどを簡単にスマートフォンから確認できます。

- 取扱説明書
- 使いかた動画
- よくあるご質問

使いかたがわかるから便利！
イメージ図

沸き上げ時間の実績が見える

過去1週間分(8日前～前々日)の沸き上げた時間をグラフで確認できます。「9～17時」と「17～9時」の時間帯ごとに沸き上げた時間を表示するので、例えば太陽光発電利用沸き上げ(自動)を設定した場合など、昼間に沸き上げできた実績を確認できます。
※表示は目安です。通信状況などによって実際と誤差が生じる場合があります。

今週末も湯をたくさん沸かして！
イメージ図

[みまもり機能] 離れて暮らすご家族のお湯の使用状況をアプリで確認

みまもり機能をご使用の際は、「みまもり用」でのペアリングが必要です。その場合、風呂自動などの遠隔操作はできません。

お湯の使用有無や使用量で離れて暮らすご家族の暮らしがみまもれます。
イメージ図

グラフでみまもり
今週と先週のお湯の使用量をグラフで見ることができます。
※画面はイメージです。

みまもり通知※2
お湯の使用の有無をプッシュ通知でお知らせします。
プッシュ通知表示例(お湯の使用があった場合)
通知する時刻を選択できます。(1日最大4回通知可能)

※2 みまもり通知のお湯の使用量の情報には、通知前15分間の情報が含まれない場合があります。※みまもり機能の詳細についてはアプリのダウンロードページを参照ください。

日立の家電をより便利に、安心して使える家事サポートアプリ

webで詳細をチェック

ハピネスアップ

通信規格ECHONET Liteに準拠し、HEMSとZEHに対応※4

※4 フルオート 薄型タンクを除く。

ご利用になるHEMSメーカーの接続動作確認済み機器リスト(ホワイトリスト)を事前にご確認ください。

HEMS機器からの遠隔操作やZEH(ネット・ゼロ・エネルギー・ハウス)への対応が可能となり、より便利で快適な新しいライフスタイルが身近になります。

HEMS・ZEHの詳細についてはこちら

※HEMSに接続する場合は、別売のHEMS接続用アダプター(BH-HEMS-W 希望小売価格44,000円(税込))が必要です。また、HEMSに接続する場合は、インターホンリモコンBER-X1FHをお選びください。※弊社エコキュートとの接続の可否および適用される機能はHEMS機器により異なります。詳しくはHEMSメーカーのホームページなどでご確認ください。【日立エコキュートアプリ】とHEMSの併用はできません。

ECHONET Liteホームネットワーク
イメージ図

※1 Android™6.0以上、iOS10.0以降に対応。インターネット接続環境と無線LANルーターが必要です。Androidは、Google LLCの商標です。iOSは、Apple 必ず暗号化方式WPAまたはWPA2(いずれもTKIPまたはAES)の設定ができる無線LANルーターをご使用ください。通信規格はIEEE 802.11b/g/n(2.4GHz)ロードおよびサービスのご利用には通信費がかかります。※アプリを利用する際は、あらかじめ利用規約とプライバシーポリシーに同意のうえ、ご利用ください。13. フォンで動作を保証するものではありません。WPA™、WPA2™はWi-Fi Alliance®の商標です。※給湯専用は、風呂湯はり、風呂予約、GPSおかけり連絡など

Inc.のOS名称です。IOSは、Ciscoの米国およびその他の国における商標または登録商標であり、ライセンスに基づき使用されています。セキュリティ対策のため、(のみ)のいずれかに対応しているものが必須です。※アプリの利用には事前に「日立家電メンバーズクラブ」への登録が必要です。※アプリは無料です。ダウンロードおよびサービスのご利用には通信費がかかります。※アプリを利用する際は、あらかじめ利用規約とプライバシーポリシーに同意のうえ、ご利用ください。の一部機能は利用できません。OP.13-14は、[水道直圧給湯]フルオート 標準タンク(高効率)BHP-FV37XD、BHP-FV46XDの特長を紹介しています。

ラインナップ

水道直圧給湯

ウレタンク

さらりUV

ステンレスクリリン

自動洗浄システム

シルキー快泡浴

インテリジェント

日立エコキュート

耐震設計

リモコン

ナイアガラ

商品仕様

設置関連部品

仕様表

品質管理などへの取り組み

買い替え提案

耐震設計。もしもの時は生活用水にも

高い耐震クラスSを実現 ウレタンク

[ウレタンク]で370L・460L
どちらも耐震クラスS

タンクの周囲のすきますべてにウレタンフォームを充てんすることで貯湯ユニット内部を一体化し、地震発生時の脚受け部・内脚への応力集中を抑制。高い剛性を実現しました。

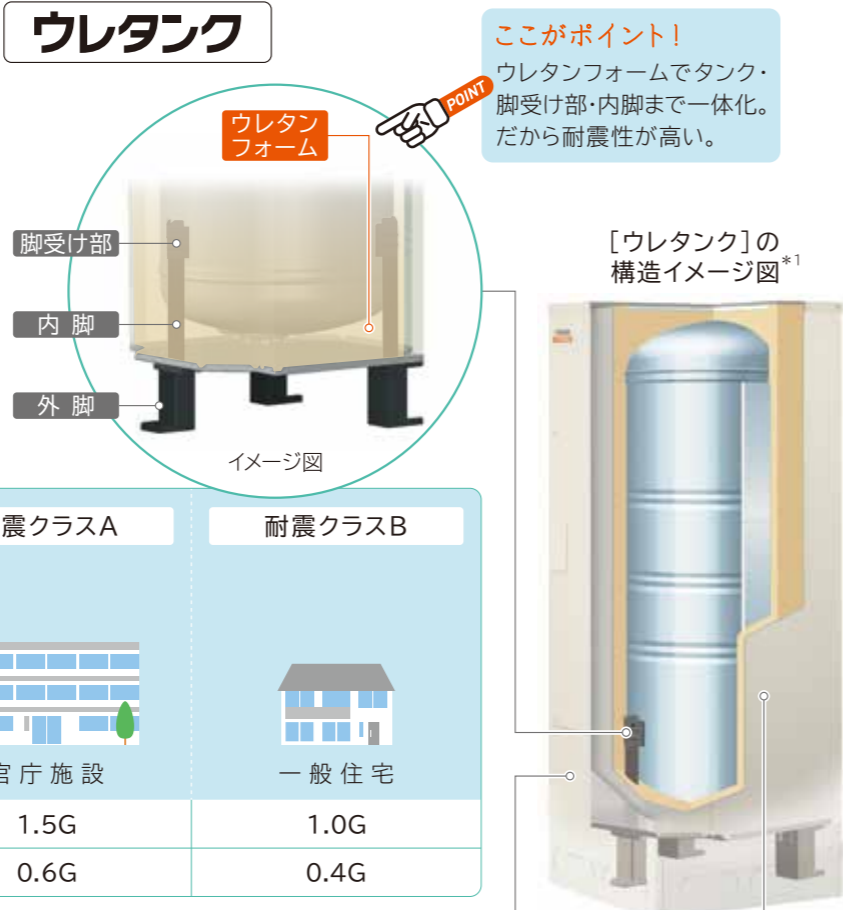

	耐震クラスS	耐震クラスA	耐震クラスB
設計用水平震度(KH)	病院・学校・避難所等	官庁施設	一般住宅
2階以上設置*2	2.0G	1.5G	1.0G
地上階設置	1.0G	0.6G	0.4G

建築設備耐震設計・施工指針(一般財団法人日本建築センター)における「局部震度法による建築設備機器の設計用標準震度」において設計用水平震度(KH)が上表の通り定められています。試験条件:満水の機器を工事説明書に記載の固定方法で固定し、重心位置を弱軸方向へ連続的に上表に記載の設計用水平震度(KH)に相当する荷重を加えた場合に耐えることを確認。

断水時には生活用水としてお使いいただけます

貯湯ユニットに装備されている非常用水取水栓からお湯(水)を取り出すことができます。

貯湯ユニットの脚カバーを外したイメージ図

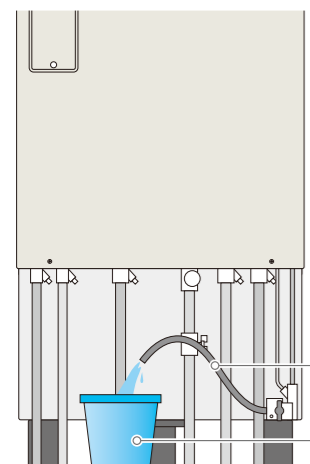

貯湯容量370Lの機種は2Lペットボトルで約**185**本分のお湯(水)が入っています。

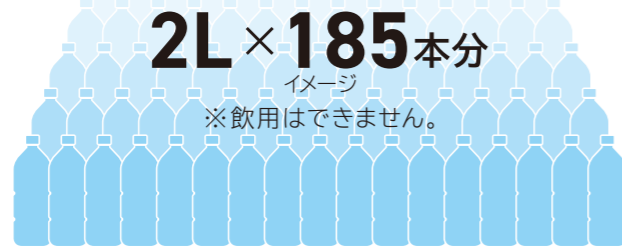

※1 貯湯ユニット内のタンクが満タンの場合、全てのお湯(水)は取水できないため、実際に取り出せる量は少なくなります。取水する際は耐熱性のある容器をご使用ください。※非常用水取水ホースからは、最高約90℃の熱湯が出る場合がありますので、やけにご注意ください。

汚れがつきにくく、落ちやすい

汚れガードパネル

外板表面の親水性塗膜により水滴がなじみ、汚れの下に入り込んで洗い流されるので汚れのズジができていく。

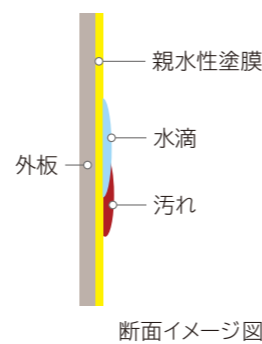

大きな液晶表示で操作もわかりやすい

デジタル通話とノイズカット処理により会話が聞き取りやすい!

インターホンリモコン(別売)

BER-X1FH **63,800円**(税込)★**58,000円**(税別)★

※HEMSに接続する場合は、こちらのリモコンをお選びください。なお、別売のHEMS接続用アダプターBH-HEMS-W 希望小売価格44,000円(税込)が必要です。

浴室優先

ふろリモコンの設定を優先させ、台所リモコンで給湯温度の変更をできないようにします。

ふろ自動

設定した湯量・温度に自動で湯はりします。

追いだし

設定した温度に追いだきます。

快浴

*3 シルキー快泡浴、たし湯、さし水、高温さし湯を画面表示し、選択します。

大型液晶画面(バックライト付)

ふろ自動

追いだし

台所リモコン扉

使用頻度の低いボタンは、扉内に配置しました。

節約サポート

ECO省エネ保温や節約サポート機能などのメニューを表示します。

サブリモコン

(別売)
BER-X1FS **26,400円**(税込)★
24,000円(税別)★

※約1分以上ボタン操作をしないと自動的にバックライトが消えます。再度ボタンを押すことでバックライトは再点灯します。※サブリモコン(別売)が1か所のみ取り付けられます。浴室には取り付けできません。インターホン機能はありません。詳しくはP.23をご覧ください。*3 シルキー快泡浴を使用しない場合は表示されません。★希望小売価格です。

大型液晶画面(バックライト付)

現在時刻や給湯温度などが大きくて見やすいです。また、湯はり・保温・シャワーなど現在の運転状態をアニメーションにより、わかりやすく表示します。

台所リモコンと通話

ハンズフリーで通話ができるから、コミュニケーションがとりやすいです。また、デジタル通話とノイズカット処理により会話が聞き取りやすいです。

タンク沸き増し

タンクの湯を沸き増しできます。

ふろリモコン扉

使用頻度の低いボタンは、扉内に配置しました。

ふろリモコンと通話

ハンズフリーで通話ができるから、コミュニケーションがとりやすいです。

タンク沸き増し

無線LAN対応リモコン(別売)
BER-X1FT **74,800円**(税込)★**68,000円**(税別)★
台所リモコンに無線LANアダプターを一体化。



無線LANアダプター付属リモコン(別売)
BER-X1FH-T **74,800円**(税込)★**68,000円**(税別)★
※インターホンリモコンBER-X1FHに無線LAN接続用アダプターが付属しています。※HEMSとの併用はできません。

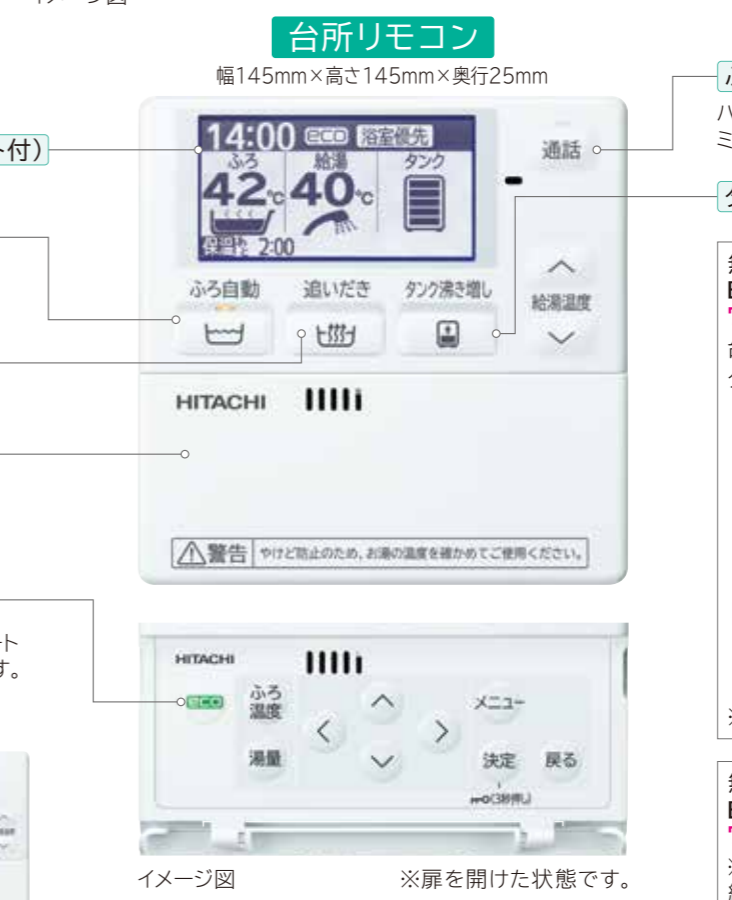
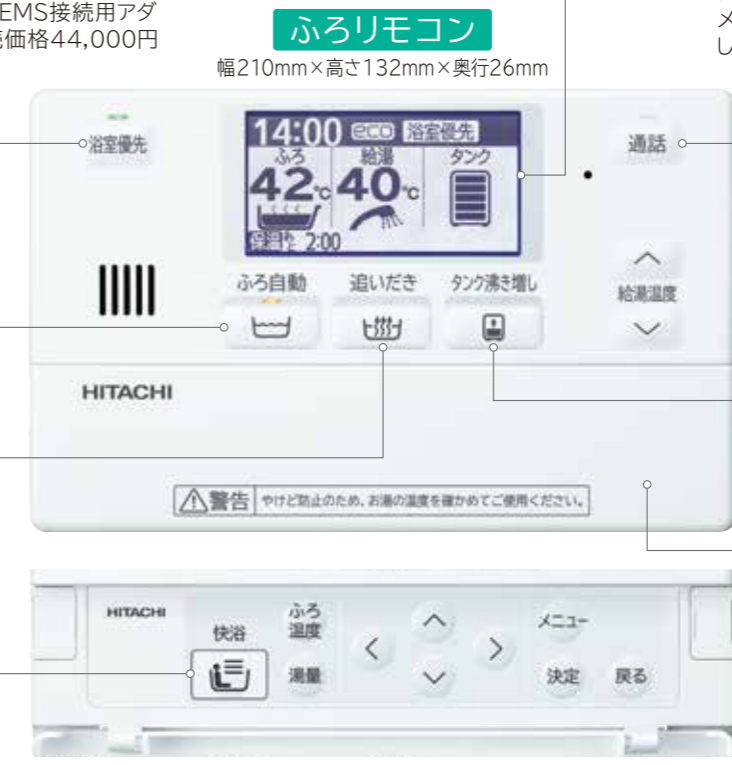

ラインアップ
水道直圧給湯
ウレタンク
さらさらV
ステンレススクリーン
自動洗浄システム
シルキー快泡浴
インテリジェント制御
日立エコキュート
日立エコキュート
耐震設計
リモコン
ナイアガラ
商品仕様
設置関連部品
仕様表
品質管理などへの取り組み
買い替え提案

硬度の高い水道水や井戸水をお使いの方に

ナイアガラタフネス



動画で見る
日立エコキュートの
特長

硬度の高い水質にも、
配管の腐食にもタフネス!
さらに安心5年保証!



カルシウムなどを多く含む水質に強い

タンクのお湯を熱源として繰り返し使用する日立独自の構造を採用し、配管詰まりの原因となるカルシウムなどの流入を低減。ナイアガラタフネスなら今までエコキュートを設置できなかった硬度の高い水道水地区や井戸水をご使用のご家庭でもご利用いただけます。

※硬度100mg/L以上のものを、硬度の高い水道水(高硬度水道水)としています。
※水質基準に適合し、硬度200mg/L以下、遊離炭酸60mg/L以下の水をご使用ください。

※1 [水道直圧給湯]についてはP.5-6をご参照ください。

ナイアガラタフネスの特長

日立独自 ※国内の家庭用ヒートポンプ給湯機において

全ての給湯が[水道直圧給湯]^{※1}

おふろの湯はり シャワー(浴室) 蛇口(台所)

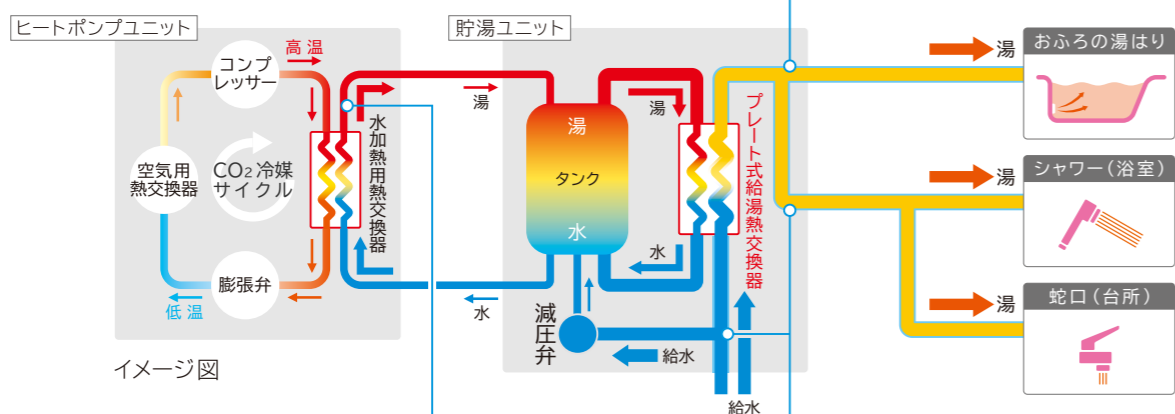

配管が詰まりにくい(ヒートポンプユニット)

カルシウムなどの堆積物(スケール)による配管詰まりに強い。

堆積物(スケール)の影響比較 ※硬度の高い水質でエコキュートを使用した場合

一般的なエコキュート(当社減圧弁方式)	ナイアガラタフネス
タンクのお湯を給湯に使用するので給湯のたびにカルシウムを含んだ水をタンクに給水	タンクのお湯を給湯に使わず熱源として使用
沸き上げ時の温度で配管内にカルシウムなどの堆積物(スケール)が発生することがあります。	タンクの水の入れ替え量を抑え、カルシウムなどの流入を低減
配管詰まりが発生し、使用できなくなることがあります。	配管が詰まりにくいので、幅広い水質にも対応できる。

※2 写真は堆積物(スケール)詰まりした配管の一例です。水質や使用環境により堆積物(スケール)の発生量は異なります。

腐食に強い配管(貯湯ユニット)

ステンレス配管と樹脂製継ぎ手部品の採用で、水質による腐食に強い。

樹脂製継ぎ手部品

※プレート式給湯熱交換器を除く。プレート式給湯熱交換器は、使用する条件や水質によって腐食による水漏れなどで短期間の交換が必要になる場合があります。

5年のシステム長期保証^{※3}

硬度の高い水道水や井戸水に対応しているからこそ、付保できる5年間のシステム長期保証。毎日使用する住宅設備にさらなる安心をご提供します。

※5年間のシステム長期保証の提供には、『新・長期サポート保証』へのユーザー登録(無償)が必要です。※3 対象型式:BHP-FW37XD、BHP-FW46XD、BHP-FW37XDK、BHP-FW46XDK、BHP-FW37XDE、BHP-FW46XDE。※保証の対象部品:消耗部品・別売品(リモコンは対象)・付属品を除く本体内部の部品。

貯湯ユニットのタンクの水抜き不要

1か月以上使用しない場合などに必要だった水抜き作業や、再使用開始前の貯湯ユニットへの給水再設定作業などが不要です。

※井戸水で使用の場合、凍結するおそれの高い地域や期間および水道水使用の場合は除きます。

※1 設置地域の目安について、詳しくはP.38をご覧ください。※2 年間給湯保温効率(JIS)、寒冷地年間給湯保温効率(JIS)は、JIS C 9220:2018に基地域や運転モードの設定、ご使用状況等により異なります。※3 寒冷地仕様は、最低外気温が-25℃までになる地域で設置可能(平成28年省エネルギー一般消費者様向けの販売価格を示したものではありません。積算見積価格は本体価格であり、配送・設置調整・配管セット・据付部品・工事・使用済み商品のフルオート 標準タンク(高硬度水道水・井戸水対応)BHP-FW37XD、BHP-FW46XD(一般地のみ)の特長を紹介しています。

ナイアガラタフネス [水道直圧給湯]フルオート 標準タンク(高硬度水道水・井戸水対応)

仕向地(設置地域) ^{*1}	一般地仕様 -10℃対応		寒冷地仕様 -25℃対応 ^{*3}	
	BHP-FW46XD 460L(4~6人用)	BHP-FW37XD 370L(3~5人用)	BHP-FW46XDK 460L(4~6人用)	BHP-FW37XDK 370L(3~5人用)
省エネ性能 (JIS C 9220:2018)	3.5	3.5	3.1	3.1
省エネ基準 達成率 目標年度	2025年度 (JIS C 9220:2018)	100% (区分E)	106% (区分F)	106% (区分F)
「エネルギー消費性能計算プログラム(住宅版)」への JIS効率の輸入値	3.5	3.5	3.5	3.5
貯湯ユニット	BHP-TAW46X	BHP-TAW37X	BHP-TAW46XK	BHP-TAW37XK
ヒートポンプユニット	BHP-HAW60X	BHP-HAW45X	BHP-HAW60XK	BHP-HAW45XK
本体	1,557,600円(税込) [☆] 1,416,000円(税別) [☆]	1,442,100円(税込) [☆] 1,311,000円(税別) [☆]	1,613,700円(税込) [☆] 1,467,000円(税別) [☆]	1,499,300円(税込) [☆] 1,363,000円(税別) [☆]
脚カバー(別売)	BEAK-46X 17,600円(税込) [★] 16,000円(税別) [★]			
対応リモコン(別売) ^{※4}	①インターホンリモコン BER-X1FH 63,800円(税込) [★] 58,000円(税別) [★] ②無線LAN対応リモコン BER-X1FTまたは無線LANアダプター付リモコン BER-X1FH-T 74,800円(税込) [★] 68,000円(税別) [★]			
合計	リモコン①の場合 1,639,000円(税込) [☆] リモコン②の場合 1,650,000円(税込) [☆]	1,523,500円(税込) [☆] 1,534,500円(税込) [☆]	1,695,100円(税込) [☆] 1,706,100円(税込) [☆]	1,580,700円(税込) [☆] 1,591,700円(税込) [☆]



210mm 132mm 145mm 145mm	ふろリモコン(別売)	貯湯ユニット BHP-TAW46X (460L)	ヒートポンプユニット BHP-HAW60X	高さ 2,101mm	奥行 299mm	奥行 730mm
-------------------------	------------	--------------------------	-----------------------	------------	----------	----------

※区分については、P.27をご覧ください。※耐塩害仕様についてはP.22をご覧ください。※サブリモコン(別売)が1か所のみ取り付けられます。浴室には取り付けできません。インターホン機能はありません。詳しくはP.23をご覧ください。※システム写真はBHP-FW46XDです。※貯湯ユニットの写真は、脚カバー(別売)装着品です。※リモコンの写真はインターホンリモコンBER-X1FHです。※4 必ずお選びください。※5 ウレタンフォームを採用しています。※6 必ずシルキー快泡浴用ふる循環アダプター(別売)をお使いください。※7 無線LAN対応リモコン(別売)または無線LANアダプター付リモコン(別売)をお選びいただくか、無線LAN接続用アダプター(別売)をお使いください。

高硬度水道水や井戸水をご使用の場合のご注意

必ず水質をご確認ください

水は、水質基準に適合し、**硬度:200mg/L以下、遊離炭酸:60mg/L以下**の水をご使用ください。これに外れた場合、機器の故障につながる可能性があります。また、保証期間内であっても無償保証が受けられません。水質(硬度・遊離炭酸)を調べるための「簡易水質チェックキットWQC-KITA(別売)」を用意していますので、水質を確認してください。水質チェックシートは、保証書とあわせて保管してください。

硬度:色見本の色ならばOK 遊離炭酸:発色すればOK

給水元圧を確保してください

○本機への給水元圧は、200kPa以上を確保してください。200kPaを確保できない場合は、ポンプで加圧給水する必要があります。

○パワフルシャワーをお使いいただくには、本機への給水元圧300kPa以上をおすすめします。

○井戸水でご利用の際は、機器保護のため必ず、砂こし器を使用してください。

井戸水使用時の給水システム例

故障の原因となるおそれがありますので100メッシュ以上の砂こし器を必ず取り付けください。

必ず本機への給水元圧が200kPa以上となるポンプをご使用ください。

別売品

簡易水質チェックキット WQC-KITA 2,750円(税込) [★]	砂こし器 GF-25Y(砲金ボディ) [配管口径25mm,100メッシュ] 34,100円(税込) [☆] GF-30Y(砲金ボディ) [配管口径30mm,100メッシュ] 35,200円(税込) [☆] GF-C25Y(铸铁ボディ) [配管口径25mm,100メッシュ] 23,100円(税込) [☆] GF-C30Y(铸铁ボディ) [配管口径30mm,100メッシュ] 24,200円(税込) [☆]	浅井戸・加圧給水用ミニタンク式ポンプ WM-P250Y [出力:250W] 139,700円(税込) [☆] WM-P400Y [出力:400W] 207,900円(税込) [☆]	※写真はGF-30Yです。	プレート式給湯熱交換器 部品番号 BHP-TAD37P 007 希望小売価格 詳しくはこちら。
--	--	--	---------------	---

※砂こし器は、ポンプの砂かじりによるモーターの焼損やポンプの摩耗を防止します。また、貯湯ユニットのストレーナの目詰まりによる流量低下を軽減します。なお、冬期には砂こし器や配管内の水が凍結することがありますので防寒対策を施してください。※ポンプは、流量・圧力が変化することがありますのでインバーターポンプのご使用をおすすめします。※砂こし器、ポンプ(浅井戸用、深井戸用)の詳細については日立ポンプ総合カタログをご覧ください。※GF-25Y、GF-C25YはWM-P250Y用です。GF-30Y、GF-C30YはWM-P400Y用です。※8 サービスパーツと表記のあるものはサービス窓口扱い、それ以外は営業窓口扱いとなります。※9 使用する条件や、水質によっては、腐食による水漏れなどで短期間で交換が必要になる場合があります。交換にかかる費用(部品代、工賃等)は有償になります。

づき算出した値です。なお、寒冷地年間給湯保温効率(JIS)は、平成28年省エネルギー基準3地域の盛岡で使用されることを想定して算出した値です。基準1・2・3地域(一部の極寒冷地を含む)。外気温-25℃を下回る地域ではご使用になれません。☆この価格は事業者様向けの積算見積価格であり、引き取り等の費用は含まれておりません。小売の価格については取扱店にお問い合わせください。★希望小売価格です。OP.17-18は、[水道直圧給湯]

ラインナップ
水道直圧給湯
ウレタンク
さらりUV
ステンレスクリーン
自動洗浄システム
シルキー快泡浴
インテリジェント
日立エコキュート
耐震設計
リモコン
タイアガラ
商品仕様
設置関連部品
仕様表
品質管理などへの
選び替え提案

ナイアガラ出湯		[水道直圧給湯]フルオート標準タンク(高効率)	
仕向地(設置地域) ^{*1}	一般地仕様 -10℃対応		
標準仕様	BHP-FV46XD 460L(4~6人用)	BHP-FV37XD 370L(3~5人用)	
省エネ性能 (JIS C 9220:2018)	年間給湯保温効率(JIS) ^{*2}		
	4.1	4.2	
省エネ基準 達成率 目標年度	2025年度 (JIS C 9220:2018)	2025年度 (JIS C 9220:2018)	
	117% (区分E)	120% (区分E)	
「エネルギー消費性能計算 プログラム(住宅版)」への JIS効率の入力値	4.1	4.2	
貯湯ユニット	BHP-TADV46X	BHP-TADV37X	
ヒートポンプユニット	BHP-HAV60X	BHP-HAV45X	
本体	1,537,800円(税込) [☆] 1,398,000円(税別) [☆]	1,423,400円(税込) [☆] 1,294,000円(税別) [☆]	
脚カバー(別売)	BEAK-46X 17,600円(税込) [★] 16,000円(税別) [★]		
対応リモコン(別売) ^{※1}	①インターホンリモコン BER-X1FH 63,800円(税込) [★] 58,000円(税別) [★] ②無線LAN対応リモコン BER-X1FTまたは無線LANアダプター付属リモコン BER-X1FH-T 74,800円(税込) [★] 68,000円(税別) [★]		
合計	リモコン①の場合 1,619,200円(税込) [☆] リモコン②の場合 1,630,200円(税込) [☆]	1,504,800円(税込) [☆] 1,515,800円(税込) [☆]	

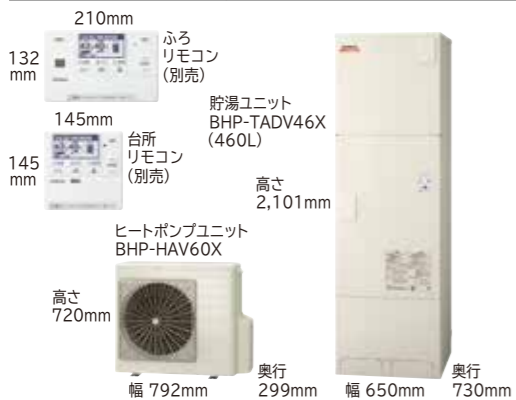

ウレタンク ^{※2}	<input type="checkbox"/>	インテリジェント制御	<input type="checkbox"/>	入浴剤対応	<input type="checkbox"/>
水道直圧給湯方式	<input type="checkbox"/>	おまかせ小世帯	<input type="checkbox"/>	汚れガードパネル	<input type="checkbox"/>
高速湯はり	<input type="checkbox"/>	来客時満タン沸き上げ	<input type="checkbox"/>	太陽光発電利用沸き上げプラス(自動)	<input type="checkbox"/>
追いだき	<input type="checkbox"/>	節約サポート機能	<input type="checkbox"/>	ECHONET Lite AIF認証	<input type="checkbox"/>
ダブル湯温設定	<input type="checkbox"/>	きらりUVクリーン	<input type="checkbox"/>	日立エコキュートアプリ ^{※4}	<input type="checkbox"/>
シルキー快泡浴 ^{※3}	<input type="checkbox"/>	ステンレス・グリーン自動洗浄システム	<input type="checkbox"/>	耐震クラスS対応	<input type="checkbox"/>

※区分については、P.27をご覧ください。※サブリモコン(別売)が1か所のみ取り付けられます。浴室には取り付けできません。インターホン機能はありません。詳しくはP.23をご覧ください。※システム写真はBHP-FV46XDです。※貯湯ユニットの写真は、脚カバー(別売)装着品です。※リモコンの写真はインターホンリモコンBER-X1FHです。※1 必ずお選びください。※2 ウレタンフォーム+真空断熱材を採用しています。※3 必ずシルキー快泡浴用ふる循環アダプター(別売)をお使いください。※4 無線LAN対応リモコン(別売)または無線LANアダプター付属リモコン(別売)をお選びいただくか、無線LAN接続用アダプター(別売)をお使いください。

フルオート標準タンク(高効率)			
仕向地(設置地域) ^{*1}	一般地仕様 -10℃対応		
標準仕様	BHP-FN46XU 460L(4~6人用)	BHP-FN37XU 370L(3~5人用)	
省エネ性能 (JIS C 9220:2018)	年間給湯保温効率(JIS) ^{*2}		
	3.7	3.7	
省エネ基準 達成率 目標年度	2025年度 (JIS C 9220:2018)	2025年度 (JIS C 9220:2018)	
	105% (区分E)	105% (区分E)	
「エネルギー消費性能計算 プログラム(住宅版)」への JIS効率の入力値	3.7	3.7	
貯湯ユニット	BHP-TAN46X	BHP-TAN37X	
ヒートポンプユニット	BHP-HAN60X	BHP-HAN45X	
本体	1,417,900円(税込) [☆] 1,289,000円(税別) [☆]	1,292,500円(税込) [☆] 1,175,000円(税別) [☆]	
脚カバー(別売)	BEAK-46X 17,600円(税込) [★] 16,000円(税別) [★]		
対応リモコン(別売) ^{※9}	①インターホンリモコン BER-X1FH 63,800円(税込) [★] 58,000円(税別) [★] ②無線LAN対応リモコン BER-X1FTまたは無線LANアダプター付属リモコン BER-X1FH-T 74,800円(税込) [★] 68,000円(税別) [★]		
合計	リモコン①の場合 1,499,300円(税込) [☆] リモコン②の場合 1,510,300円(税込) [☆]	1,373,900円(税込) [☆] 1,384,900円(税込) [☆]	



ウレタンク ^{※10}	<input type="checkbox"/>	インテリジェント制御	<input type="checkbox"/>	入浴剤対応	<input type="checkbox"/>
水道直圧給湯方式	<input type="checkbox"/>	おまかせ小世帯	<input type="checkbox"/>	汚れガードパネル	<input type="checkbox"/>
高速湯はり	<input type="checkbox"/>	来客時満タン沸き上げ	<input type="checkbox"/>	太陽光発電利用沸き上げプラス(自動)	<input type="checkbox"/>
追いだき	<input type="checkbox"/>	節約サポート機能	<input type="checkbox"/>	ECHONET Lite AIF認証	<input type="checkbox"/>
ダブル湯温設定	<input type="checkbox"/>	きらりUVクリーン	<input type="checkbox"/>	日立エコキュートアプリ ^{※11}	<input type="checkbox"/>
シルキー快泡浴	<input type="checkbox"/>	ステンレス・グリーン自動洗浄システム	<input type="checkbox"/>	耐震クラスS対応	<input type="checkbox"/>

※区分については、P.27をご覧ください。※サブリモコン(別売)が1か所のみ取り付けられます。浴室には取り付けできません。インターホン機能はありません。詳しくはP.23をご覧ください。※システム写真はBHP-FN46XUです。※貯湯ユニットの写真は、脚カバー(別売)装着品です。※リモコンの写真はインターホンリモコンBER-X1FHです。※9 必ずお選びください。※10 ウレタンフォームを採用しています。※11 無線LAN対応リモコン(別売)または無線LANアダプター付属リモコン(別売)をお選びいただくか、無線LAN接続用アダプター(別売)をお使いください。

ナイアガラ出湯		[水道直圧給湯]フルオート標準タンク			
仕向地(設置地域) ^{*1}	一般地仕様 -10℃対応	寒冷地仕様 -25℃対応 ^{*3}			
標準仕様	BHP-F46XD 460L(4~6人用)	BHP-F37XD 370L(3~5人用)	BHP-F46XDK 460L(4~6人用)	BHP-F37XDK 370L(3~5人用)	
省エネ性能 (JIS C 9220:2018)	年間給湯保温効率(JIS) ^{*2}		寒冷地年間給湯保温効率(JIS) ^{*2}		
	3.5	3.5	3.1	3.2	
省エネ基準 達成率 目標年度	2025年度 (JIS C 9220:2018)	2025年度 (JIS C 9220:2018)	2025年度 (JIS C 9220:2018)	2025年度 (JIS C 9220:2018)	
	100% (区分E)	100% (区分E)	106% (区分F)	110% (区分F)	
「エネルギー消費性能計算 プログラム(住宅版)」への JIS効率の入力値	3.5	3.5	3.6	3.6	
貯湯ユニット	BHP-TAD46X	BHP-TAD37X	BHP-TAD46XK	BHP-TAD37XK	
ヒートポンプユニット	BHP-HAD60X	BHP-HAD45X	BHP-HA60XK	BHP-HA45XK	
本体	1,428,900円(税込) [☆] 1,299,000円(税別) [☆]	1,314,500円(税込) [☆] 1,195,000円(税別) [☆]	1,471,800円(税込) [☆] 1,338,000円(税別) [☆]	1,356,300円(税込) [☆] 1,233,000円(税別) [☆]	
脚カバー(別売)	BEAK-46X 17,600円(税込) [★] 16,000円(税別) [★]				
対応リモコン(別売) ^{※5}	①インターホンリモコン BER-X1FH 63,800円(税込) [★] 58,000円(税別) [★] ②無線LAN対応リモコン BER-X1FTまたは無線LANアダプター付属リモコン BER-X1FH-T 74,800円(税込) [★] 68,000円(税別) [★]				
合計	リモコン①の場合 1,510,300円(税込) [☆] リモコン②の場合 1,521,300円(税込) [☆]	1,395,900円(税込) [☆] 1,406,900円(税込) [☆]	1,553,200円(税込) [☆] 1,564,200円(税込) [☆]	1,437,700円(税込) [☆] 1,448,700円(税込) [☆]	



ウレタンク ^{※6}	<input type="checkbox"/>	インテリジェント制御	<input type="checkbox"/>	入浴剤対応	<input type="checkbox"/>
水道直圧給湯方式	<input type="checkbox"/>	おまかせ小世帯	<input type="checkbox"/>	汚れガードパネル	<input type="checkbox"/>
高速湯はり	<input type="checkbox"/>	来客時満タン沸き上げ	<input type="checkbox"/>	太陽光発電利用沸き上げプラス(自動)	<input type="checkbox"/>
追いだき	<input type="checkbox"/>	節約サポート機能	<input type="checkbox"/>	ECHONET Lite AIF認証	<input type="checkbox"/>
ダブル湯温設定	<input type="checkbox"/>	きらりUVクリーン	<input type="checkbox"/>	日立エコキュートアプリ ^{※8}	<input type="checkbox"/>
シルキー快泡浴 ^{※7}	<input type="checkbox"/>	ステンレス・グリーン自動洗浄システム	<input type="checkbox"/>	耐震クラスS対応	<input type="checkbox"/>

※区分については、P.27をご覧ください。※耐塩害仕様についてはP.22をご覧ください。※サブリモコン(別売)が1か所のみ取り付けられます。浴室には取り付けできません。インターホン機能はありません。詳しくはP.23をご覧ください。※システム写真はBHP-F46XDです。※貯湯ユニットの写真は、脚カバー(別売)装着品です。※リモコンの写真はインターホンリモコンBER-X1FHです。※5 必ずお選びください。※6 ウレタンフォームを採用しています。※7 必ずシルキー快泡浴用ふる循環アダプター(別売)をお使いください。※8 無線LAN対応リモコン(別売)または無線LANアダプター付属リモコン(別売)をお選びいただくか、無線LAN接続用アダプター(別売)をお使いください。

フルオート標準タンク			
仕向地(設置地域) ^{*1}	一般地仕様 -10℃対応		
標準仕様	BHP-FG46XU 460L(4~6人用)	BHP-FG37XU 370L(3~5人用)	
省エネ性能 (JIS C 9220:2018)	年間給湯保温効率(JIS) ^{*2}		
	3.5	3.5	
省エネ基準 達成率 目標年度	2025年度 (JIS C 9220:2018)	2025年度 (JIS C 9220:2018)	
	100% (区分E)	100% (区分E)	
「エネルギー消費性能計算 プログラム(住宅版)」への JIS効率の入力値	3.5	3.5	
貯湯ユニット	BHP-TAG46X	BHP-TAG37X	
ヒートポンプユニット	BHP-HAG60X	BHP-HAG45X	
本体	1,289,200円(税込) [☆] 1,172,000円(税別) [☆]	1,174,800円(税込) [☆] 1,068,000円(税別) [☆]	
脚カバー(別売)	BEAK-46X 17,600円(税込) [★] 16,000円(税別) [★]		
対応リモコン(別売) ^{※12}	①インターホンリモコン BER-X1FH 63,800円(税込) [★] 58,000円(税別) [★] ②無線LAN対応リモコン BER-X1FTまたは無線LANアダプター付属リモコン BER-X1FH-T 74,800円(税込) [★] 68,000円(税別) [★]		
合計	リモコン①の場合 1,370,600円(税込) [☆] リモコン②の場合 1,381,600円(税込) [☆]	1,256,200円(税込) [☆] 1,267,200円(税込) [☆]	



ウレタンク ^{※13}	<input type="checkbox"/>	インテリジェント制御	<input type="checkbox"/>	入浴剤対応	<input type="checkbox"/>
水道直圧給湯方式	<input type="checkbox"/>	おまかせ小世帯	<input type="checkbox"/>	汚れガードパネル	<input type="checkbox"/>
高速湯はり	<input type="checkbox"/>	来客時満タン沸き上げ	<input type="checkbox"/>	太陽光発電利用沸き上げプラス(自動)	<input type="checkbox"/>
追いだき	<input type="checkbox"/>	節約サポート機能	<input type="checkbox"/>	ECHONET Lite AIF認証	<input type="checkbox"/>
ダブル湯温設定	<input type="checkbox"/>	きらりUVクリーン	<input type="checkbox"/>	日立エコキュートアプリ ^{※14}	<input type="checkbox"/>
シルキー快泡浴	<input type="checkbox"/>	ステンレス・グリーン自動洗浄システム	<input type="checkbox"/>	耐震クラスS対応	<input type="checkbox"/>

※区分については、P.27をご覧ください。※耐塩害仕様についてはP.22をご覧ください。※サブリモコン(別売)が1か所のみ取り付けられます。浴室には取り付けできません。インターホン機能はありません。詳しくはP.23をご覧ください。※システム写真はBHP-FG46XUです。※貯湯ユニットの写真は、脚カバー(別売)装着品です。※リモコンの写真はインターホンリモコンBER-X1FHです。※12 必ずお選びください。※13 ウレタンフォームを採用しています。※14 無線LAN対応リモコン(別売)または無線LANアダプター付属リモコン(別売)をお選びいただくか、無線LAN接続用アダプター(別売)をお使いください。

*1 設置地域の目安について、詳しくはP.38をご覧ください。*2 年間給湯保温効率(JIS)、寒冷地年間給湯保温効率(JIS)は、JIS C 9220:2018に基づき算出された値です。なお、寒冷地年間給湯保温効率(JIS)は、平成28年省エネルギー基準3地域の盛岡で使用されることを想定して算出した値です。地域や運転モードの設定、ご使用状況等により異なります。*3 寒冷地仕様は、最低外気温が-25℃までになる地域で設置可能(平成28年省エネルギー基準1・2・3)の地域向けに販売価格を示したものではありません。積算見積価格は本体価格であり、配送・設置調整・配管セット・据付部品・工事・使用済み商品の引き取り等

出した値です。なお、寒冷地年間給湯保温効率(JIS)は、平成28年省エネルギー基準3地域の盛岡で使用されることを想定して算出した値です。地域や運転モードの設定、ご使用状況等により異なります。*3 寒冷地仕様は、最低外気温が-25℃までになる地域で設置可能(平成28年省エネルギー基準1・2・3)の地域向けに販売価格を示したものではありません。積算見積価格は本体価格であり、配送・設置調整・配管セット・据付部品・工事・使用済み商品の引き取り等の費用は含まれておりません。小売の価格については取扱店にお問い合わせください。★希望小売価格です。

ラインアップ
水道直圧給湯
ウレタンク
きらりUV
ステンレスクリーン
シルキー快泡浴
インテリジェント制御
日立エコキュート
耐震設計
リモコン
ナイアガラ
商品仕様
設置関連部品
仕様表
品質管理などへの取り組み
買い替え提案

フルオート 標準タンク		
仕向地(設置地域) ^{*1}	寒冷地仕様 -25℃対応 ^{*3}	
標準仕様	BHP-FG46XUK 460L(4~6人用)	BHP-FG37XUK 370L(3~5人用)
省エネ性能 (JIS C 9220:2018)	寒冷地年間給湯保温効率(JIS) ^{*2}	
	3.1	3.2
省エネ基準 達成率 目標年度	2025年度 (JIS C 9220:2018) 106% (区分F)	110% (区分F)
「エネルギー消費性能計算 プログラム(住宅版)」への JIS効率の入力値	3.6	3.6
貯湯ユニット	BHP-TAG46XK	BHP-TAG37XK
ヒートポンプユニット	BHP-HA60XK	BHP-HA45XK
本体	1,305,700円(税込) [☆] 1,187,000円(税別) [☆]	1,193,500円(税込) [☆] 1,085,000円(税別) [☆]
脚カバー(別売)	BEAK-46X 17,600円(税込) [★] 16,000円(税別) [★]	
対応リモコン(別売) ^{※1}	①インターホンリモコン BER-X1FH 63,800円(税込) [★] 58,000円(税別) [★] ②無線LAN対応リモコン BER-X1FTまたは無線LANアダプター付属リモコン BER-X1FH-T 74,800円(税込) [★] 68,000円(税別) [★]	
合計	リモコン①の場合 1,387,100円(税込) [☆] リモコン②の場合 1,398,100円(税込) [☆]	1,274,900円(税込) [☆] 1,285,900円(税込) [☆]



ウレタンク ^{※2}	<input type="checkbox"/>	インテリジェント制御	<input type="checkbox"/>	入浴剤対応	<input type="checkbox"/>
水道直圧給湯方式	-	おまかせ小世帯	<input type="checkbox"/>	汚れガードパネル	<input type="checkbox"/>
高速湯はり	<input type="checkbox"/>	来客時満タン沸き上げ	<input type="checkbox"/>	太陽光発電利用沸き上げ(自動)	<input type="checkbox"/>
追いだき	<input type="checkbox"/>	節約サポート機能	<input type="checkbox"/>	ECHONET Lite AIF認証	<input type="checkbox"/>
ダブル湯温設定	<input type="checkbox"/>	きらりUVクリーン	-	日立エコキュートアプリ ^{※3}	<input type="checkbox"/>
シルキー快泡浴	-	ステンレス・グリーン自動洗浄システム	<input type="checkbox"/>	耐震クラスS対応	<input type="checkbox"/>

※区分については、P.27をご覧ください。※サブリモコン(別売)が1か所のみ取り付けられます。浴室には取り付けできません。インターホン機能はありません。詳しくはP.23をご覧ください。※システム写真はBHP-FG46XUKです。※貯湯ユニットの写真は、脚カバー(別売)装着品です。※リモコンの写真はインターホンリモコンBER-X1FHです。※1 必ずお選びください。※2 ウレタンフォームを採用しています。※3 無線LAN対応リモコン(別売)または無線LANアダプター付属リモコン(別売)をお選びいただくか、無線LAN接続用アダプター(別売)をお使いください。

フルオート 薄型タンク		
仕向地(設置地域) ^{*1}	一般地仕様 -10℃対応	
標準仕様	BHP-FS46XH 460L(4~6人用)	BHP-FS37XH 370L(3~5人用)
省エネ性能 (JIS C 9220:2018)	年間給湯保温効率(JIS) ^{*2}	
	3.0	3.0
省エネ基準 達成率 目標年度	2025年度 (JIS C 9220:2018) 100% (区分1)	100% (区分1)
「エネルギー消費性能計算 プログラム(住宅版)」への JIS効率の入力値	3.0	3.0
貯湯ユニット	BHP-TAS46X	BHP-TAS37X
ヒートポンプユニット	BHP-HAU60X	BHP-HAU45X
本体	1,520,420円(税込) [☆] 1,382,200円(税別) [☆]	1,407,120円(税込) [☆] 1,279,200円(税別) [☆]
脚カバー(別売)	BEAK-46XS 26,400円(税込) [★] 24,000円(税別) [★]	
対応リモコン(別売) ^{※4}	BER-XCF 63,800円(税込) [★] 58,000円(税別) [★]	
合計	1,610,620円(税込) [☆]	1,497,320円(税込) [☆]

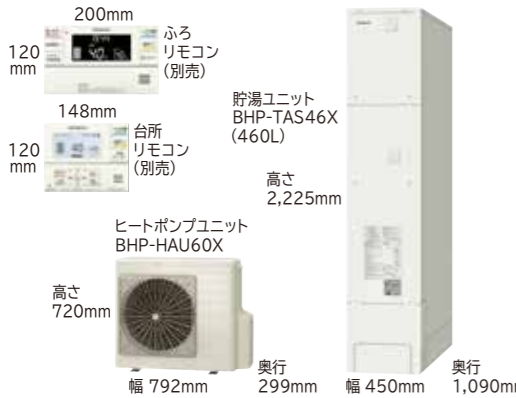

ウレタンク	-	インテリジェント制御	-	入浴剤対応	<input type="checkbox"/>
水道直圧給湯方式	-	おまかせ小世帯	-	汚れガードパネル	<input type="checkbox"/>
高速湯はり	-	来客時満タン沸き上げ	-	太陽光発電利用沸き上げ	-
追いだき	<input type="checkbox"/>	ふる湯量節水	<input type="checkbox"/>	ECHONET Lite規格対応	-
ダブル湯温設定	<input type="checkbox"/>	きらりUVクリーン	-	日立エコキュートアプリ	-
シルキー快泡浴	-	ふる配管自動洗浄	<input type="checkbox"/>	耐震クラスB対応	<input type="checkbox"/>

※区分については、P.27をご覧ください。※サブリモコン(別売)が1か所のみ取り付けられます。浴室には取り付けできません。インターホン機能はありません。詳しくはP.23をご覧ください。※システム写真はBHP-FS46XHです。※貯湯ユニットの写真は、脚カバー(別売)装着品です。※リモコンの写真はインターホンリモコンBER-XCFです。※4 必ずお選びください。

*1 設置地域の目安について、詳しくはP.38をご覧ください。*2 年間給湯保温効率(JIS)、年間給湯効率(JIS)、寒冷地年間給湯保温効率(JIS)は、JIS C 算出した値です。地域や運転モードの設定、ご使用状況等により異なります。*3 寒冷地仕様は、最低外気温が-25℃までになる地域で設置可能(平成28 見積価格であり、一般消費者様向けの販売価格を示したものではありません。積算見積価格は本体価格であり、配送・設置調整・配管セット・据付部品・工事

給湯専用(高効率)		
仕向地(設置地域) ^{*1}	一般地仕様 -10℃対応	
標準仕様	BHP-ZN46WU 460L(4~6人用)	BHP-ZN37WU 370L(3~5人用)
省エネ性能 (JIS C 9220:2018)	年間給湯効率(JIS) ^{*2}	
	3.7	3.7
省エネ基準 達成率 目標年度	2025年度 (JIS C 9220:2018) 105% (区分E)	105% (区分E)
「エネルギー消費性能計算 プログラム(住宅版)」への JIS効率の入力値	3.7	3.7
貯湯ユニット	BHP-TAZN46W	BHP-TAZN37W
ヒートポンプユニット	BHP-HAD60W	BHP-HAD45W
本体	1,190,200円(税込) [☆] 1,082,000円(税別) [☆]	1,074,700円(税込) [☆] 977,000円(税別) [☆]
脚カバー(別売)	BEAK-46W 17,050円(税込) [★] 15,500円(税別) [★]	
台所リモコン	無線LANアダプター付属 台所リモコン(同梱)	無線LANアダプター付属 台所リモコン(同梱)
合計	1,207,250円(税込) [☆]	



ウレタンク ^{※5}	<input type="checkbox"/>	インテリジェント制御 ^{※6}	<input type="checkbox"/>	入浴剤対応	<input type="checkbox"/>
水道直圧給湯方式	-	おまかせ小世帯	<input type="checkbox"/>	汚れガードパネル	<input type="checkbox"/>
高速湯はり	-	来客時満タン沸き上げ	<input type="checkbox"/>	太陽光発電利用沸き上げ(自動)	<input type="checkbox"/>
追いだき	-	節約サポート機能	<input type="checkbox"/>	ECHONET Lite AIF認証	<input type="checkbox"/>
2温度設定	<input type="checkbox"/>	きらりUVクリーン	-	日立エコキュートアプリ ^{※7}	<input type="checkbox"/>
シルキー快泡浴	-	ふる配管洗浄機能	-	耐震クラスS対応	<input type="checkbox"/>

※区分については、P.27をご覧ください。※システム写真はBHP-ZN46WUです。※貯湯ユニットの写真は、脚カバー(別売)装着品です。※5 ウレタンフォームを採用しています。※6 追いだきと沸き増しに関わる機能を除く。※7 ふろ湯はり、ふる予約、GPSおかえり連絡などの一部機能は利用できません。

●耐塩害仕様ラインナップ **受注生産品** [受注生産品] 商品のお届けは注文後、約2か月となります。

	[水道直圧給湯]フルオート		[水道直圧給湯]フルオート		フルオート	
	標準タンク		標準タンク(高硬度水道水・井戸水対応)		標準タンク	
タンク容量 (人数)	460L(4~6人用)	370L(3~5人用)	460L(4~6人用)	370L(3~5人用)	460L(4~6人用)	370L(3~5人用)
耐塩害 仕様	BHP-F46XDE 1,499,300円(税込) [☆] 1,363,000円(税別) [☆]	BHP-F37XDE 1,386,000円(税込) [☆] 1,260,000円(税別) [☆]	BHP-FW46XDE 1,629,100円(税込) [☆] 1,481,000円(税別) [☆]	BHP-FW37XDE 1,513,600円(税込) [☆] 1,376,000円(税別) [☆]	BHP-FG46XUE 1,321,100円(税込) [☆] 1,201,000円(税別) [☆]	BHP-FG37XUE 1,206,700円(税込) [☆] 1,097,000円(税別) [☆]

●耐塩害仕様の設置距離の目安 ※一般社団法人 日本冷凍空調工業会標準規格(JRA 9002)に準拠

直接潮風が当たらないところ

潮風にはかからないが、その雰囲気にあるような場所に設置する場合

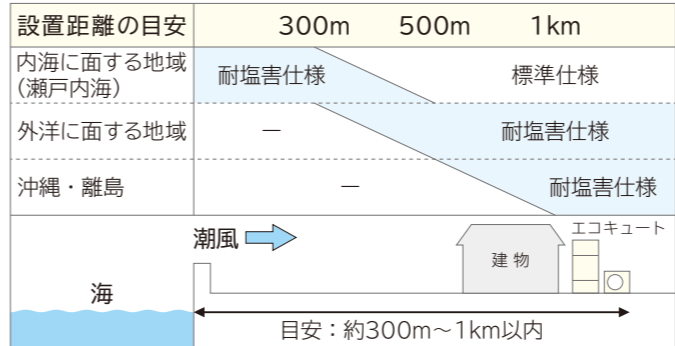

●耐塩害仕様についてのご注意

耐塩害仕様は素材や塗装内容を強化していますが、腐食に対して万全ではありません。このため、次のような据付計画と保守を行うことで防食効果を高める必要があります。①海水飛沫および潮風に直接さらされることを極力回避するような場所へ設置してください。●本体の設置は建物の風下にしてください。●やむを得ず海岸面に本体を設置する場合は、防風板を設けて直接風が当たることを避けてください。②キャビネットに付着した塩分粒子が雨水によって十分洗浄されるように配慮してください。③ヒートポンプユニット底板内への水の滞留は、著しく腐食作用を促進させるため、底板内の水抜け性を損なわないよう、傾きなどに注意してください。④海岸地帯への据付品については、付着した塩分等を除去するために定期的に水洗いを行ってください。⑤据え付け、メンテナンス等にて付いた傷は、必ず補修してください。⑥機器の状態を定期的に点検してください。(必要に応じて再防錆処理や部品交換等を実施してください。)⑦水はけの良い場所に設置してください。特に基礎部分の排水性を確保してください。

9220:2018に基づき算出した値です。なお、寒冷地年間給湯保温効率(JIS)は、平成28年省エネルギー基準3地域の盛岡で使用されることを想定して年省エネルギー基準1・2・3地域(一部の極寒冷地を含む)。外気温-25℃を下回る地域ではご使用になれません。☆この価格は事業者様向けの積算・使用済み商品の引き取り等の費用は含まれておりません。小売の価格については取扱店にお問い合わせください。★希望小売価格です。

ラインナップ
水道直圧給湯
ウレタンク
きらりUV
ステンレスクリーン
自動洗浄システム
シルキー快泡浴
インテリジェント
日立エコキュート
耐震設計
リモコン
ナイアガラ
商品仕様
設置関連部品
仕様表
品質管理などへの
選び替え提案

関連部品(日立純正品) (●:取付必須部品 ▲:必要に応じてお選びいただく部品)

部品名称	型式	価格	[水道直圧給湯]	[水道直圧給湯]	[水道直圧給湯]	[水道直圧給湯]	[水道直圧給湯]	フルオート	フルオート	フルオート	給湯専用	
			標準タンク (高効率)	標準タンク	標準タンク (寒冷地仕様)	標準タンク (高硬度水道水・井戸水対応)	標準タンク (高硬度水道水・井戸水対応 寒冷地仕様)	標準タンク	標準タンク (寒冷地仕様)	薄型タンク		
インターホンリモコン	BER-X1FH	63,800円 (税込)★	58,000円 (税別)★	●	●	●	●	●	●	-	-	
無線LANアダプター 付属リモコン*1	BER-X1FH-T	74,800円 (税込)★	68,000円 (税別)★	(必ずBER-X1FHもしくはBER-X1FH-TもしくはBER-X1FTをお選びください。)								
無線LAN対応リモコン	BER-X1FT	74,800円 (税込)★	68,000円 (税別)★									
インターホンリモコン (薄型タンク専用)	BER-XCF	63,800円 (税込)★	58,000円 (税別)★	-	-	-	-	-	-	●	-	
サブリモコン	BER-X1FS	26,400円 (税込)★	24,000円 (税別)★	▲*2	▲*2	▲*2	▲*2	▲*2	▲*2	▲*2	-	
サブリモコン (薄型タンク専用)	BER-XC1FS	26,400円 (税込)★	24,000円 (税別)★	-	-	-	-	-	-	▲*2	-	
無線LAN接続用 アダプター	BH-WLAN-X	25,300円 (税込)★	23,000円 (税別)★	▲	▲	▲	▲	▲	▲		-	
WLAN接続用 アダプター(無線)	BH-WLAN-W	25,300円 (税込)★	23,000円 (税別)★	(BH-WLAN-X、BH-HEMS-Wのいずれかを選択。)								▲ いずれかを選択
HEMS接続用*3 アダプター(有線)	BH-HEMS-W	44,000円 (税込)★	40,000円 (税別)★	(無線LANアダプター付属リモコンには、無線LAN接続用アダプターが付属しています。)								(製品付属の台所リモコンにはWLAN接続用アダプターが付属しています。)
2芯 リモコンコード (シールド付 0.3mm ²)	10m	BERC-10M2A	3,300円 (税込)★	3,000円 (税別)★	▲ (2本必要)	▲ (2本必要)	▲ (2本必要)	▲ (2本必要)	▲ (2本必要)	▲ (2本必要)	▲ (2本必要)	▲ (1本必要)
	15m	BERC-15M2A	3,960円 (税込)★	3,600円 (税別)★	(FS46XH、FS37XHのリモコンコードは、日立純正品などの2芯シールド付をお使いください。2芯シールド付でないリモコンコードは、外部からのノイズによる通信不良・誤動作の原因となるおそれがあります(その他の機種はシールド付を推奨しますが、シールド付でない2芯リモコンコードも使用できます。)							
	25m	BERC-25M2A	5,280円 (税込)★	4,800円 (税別)★								
3階浴そう用 水流スイッチ	BH-S-SWB	9,350円 (税込)★	8,500円 (税別)★	▲	▲	▲	▲	▲	-	-	-	
脚カバー	BEAK-46X	17,600円 (税込)★	16,000円 (税別)★	●	●	●	●	●	●	●	-	
脚カバー	BEAK-46W	17,050円 (税込)★	15,500円 (税別)★	-	-	-	-	-	-	-	●	
脚カバー	BEAK-46XS	26,400円 (税込)★	24,000円 (税別)★	-	-	-	-	-	-	▲	-	
アース棒	BEA-1A	1,650円 (税込)★	1,500円 (税別)★	●	●	●	●	●	●	●	●	
ヒートポンプ 配管専用パッキン (4枚入)	BH-PACKINGA	1,760円 (税込)★	1,600円 (税別)★	▲	▲	▲	▲	▲	▲	▲	▲	
防雪カバーセット*4	BHBCS-1A	36,300円 (税込)★	33,000円 (税別)★	-	▲(●)*5 (F37XD用)	-	-	▲(●)*5	-	▲(●)*5 (FS37XH用)	-	
防雪カバーセット*4	BHBCS-2A	36,300円 (税込)★	33,000円 (税別)★	▲(●)*5	▲(●)*5 (F46XD用)	▲(●)*6	▲(●)*5	▲(●)*6	-	▲(●)*6 (FS46XH用)	▲(●)*5	
防雪カバー (吹出口)	BHBC-1FA	27,500円 (税込)★	25,000円 (税別)★	-	-	▲(●)*6	-	▲(●)*6	-	▲(●)*6	-	
防雪カバー (左吸込口)	BHBC-1LA	23,650円 (税込)★	21,500円 (税別)★	-	-	▲(●)*6	-	▲(●)*6	-	▲(●)*6	-	
防雪カバー (背面吸込口)	BHBC-1BA	30,800円 (税込)★	28,000円 (税別)★	-	-	▲(●)*6	-	▲(●)*6	-	▲(●)*6	-	
ヒートポンプ高置台	SP-TW-13	20,130円 (税込)★	18,300円 (税別)★	-	-	▲(●)*5	-	▲(●)*5	-	▲(●)*5	-	
風向ガイド	BHFG-1A	12,100円 (税込)★	11,000円 (税別)★	▲	▲	▲	▲	▲	▲	▲	▲	
ふる循環アダプター*7	BDAD-SCA	9,900円 (税込)★	9,000円 (税別)★	●*8	●*8	●*8	●*8	●*8	●*8	●*8	-	
ふる循環アダプター*7 配管キット(3m・15A)	BDAD-SCSET3A	23,100円 (税込)★	21,000円 (税別)★	(ふる循環アダプター(薄型L曲がりタイプ)BDADT-SL、(薄型ストレートタイプ)BDADT-SSや、これらの配管キットも使用できます。)								
ふる循環アダプター*7 配管キット(6m・15A)	BDAD-SCSET6A	30,800円 (税込)★	28,000円 (税別)★									
シルキー快泡浴用 ふる循環アダプター	BDAD-FBB	63,800円 (税込)★	58,000円 (税別)★	▲	▲	▲	▲	▲	-	-	-	
FBフィルター 3枚セット ※シルキー快泡浴用	BH-FB-FILTERA	3,850円 (税込)★	3,500円 (税別)★	▲	▲	▲	▲	▲	-	-	-	

*1 インターホンリモコンBER-X1FHに無線LAN接続用アダプターが付属しています。*2 2芯リモコンコードが1本必要です。*3 接続するHEMSが日立工面吸込口カバー、取付ネジとなります。*4 積雪地域では必ず取り付けてください。*5 積雪地域では必ず、BHBCS-2AもしくはBHBC-1FA・1LA・1BAを必ず取り付けてください。*6 積雪地域では必ず、BHBCS-2AもしくはBHBC-1FA・1LA・1BAを必ず取り付けてください。*7 取付可能な浴そう厚さは15mm以下です。ストレート、L曲がり兼用です。日立純正品以外を使用した場合、故障の原因となることがあります。*8 シルキー快泡浴を使用しない場合、選択することができます。*9 給湯機への給水圧が500kPa以上の場合は取り付けてください。*10 セット内容は耐候性断熱材付パイプ、ナット付アダプター(2個)、継手用保温カバー(4個)、継手用保温材(4個)、ヒートポンプユニット用ドレンチューブ、ヒートポンプユニット用電源ケーブル、電源ケーブル保護管となります。*11 セット内容は耐候性断熱材付架橋ポリエチレン管、ユニオンアダプター(4

部品名称	型式	価格	[水道直圧給湯]	[水道直圧給湯]	[水道直圧給湯]	[水道直圧給湯]	[水道直圧給湯]	フルオート	フルオート	フルオート	給湯専用
			標準タンク (高効率)	標準タンク	標準タンク (寒冷地仕様)	標準タンク (高硬度水道水・井戸水対応)	標準タンク (高硬度水道水・井戸水対応 寒冷地仕様)	標準タンク	標準タンク (寒冷地仕様)	薄型タンク	
脚部後方差し込み金具	BEM-6SA	3,850円 (税込)★	3,500円 (税別)★	▲	▲	▲	▲	▲	▲	-	▲
上部固定金具	BEM-1A	1,650円 (税込)★	1,500円 (税別)★	▲	▲	▲	▲	▲	▲	-	▲
上部固定金具	BEM-1CA	8,800円 (税込)★	8,000円 (税別)★	-	-	-	-	-	-	▲	-
壁貫通パイプ	BEKK-RA	1,760円 (税込)★	1,600円 (税別)★	▲	▲	▲	▲	▲	▲	-	-
壁貫通パイプ	BEKK-RCA	1,760円 (税込)★	1,600円 (税別)★	-	-	-	-	-	-	▲	-
アンカーボルト 全長120mm (M12×30本)	BH-B12F8-30A	21,450円 (税込)★	19,500円 (税別)★	▲	▲	▲	▲	▲	▲	▲	▲
アンカーボルト 全長100mm (M12×30本)	BH-B12F-30A	21,450円 (税込)★	19,500円 (税別)★	▲	▲	▲	▲	▲	▲	▲	▲
減圧弁*9 (カセット式、 セット圧300kPa)	RU-2033ZZ-300A	17,490円 (税込)★	15,900円 (税別)★	▲	▲	▲	▲	▲	-	-	-
簡易水質 チェックキット	WQC-KITA	2,750円 (税込)★	2,500円 (税別)★	-	-	-	▲	▲	-	-	-
エコパイプ セットS (金属強化 ポリエチレン 管)	2m・10T	BHSEP2-10TB	49,170円 (税込)★	44,700円 (税別)★	● いずれかを選択	● いずれかを選択	-	● いずれかを選択	-	● いずれかを選択	● いずれかを選択
	3m・10T	BHSEP3-10TB	52,470円 (税込)★	47,700円 (税別)★							
	5m・10T	BHSEP5-10TB	59,290円 (税込)★	53,900円 (税別)★							
	10m・10T	BHSEP10-10TB	76,230円 (税込)★	69,300円 (税別)★							
	15m・10T	BHSEP15-10TB	93,280円 (税込)★	84,800円 (税別)★							
エコパイプ セット (架橋 ポリエチレン 管)	2m・10T	BH-EP2-10TA	34,650円 (税込)★	31,500円 (税別)★							
	3m・10T	BH-EP3-10TA	37,730円 (税込)★	34,300円 (税別)★							
	5m・10T	BH-EP5-10TA	43,890円 (税込)★	39,900円 (税別)★							
	10m・10T	BH-EP10-10TA	59,290円 (税込)★	53,900円 (税別)★							
	15m・10T	BH-EP15-10TA	74,800円 (税込)★	68,000円 (税別)★							
エコパイプ セットS (金属強化 ポリエチレン 管)	2m・20T	BHSEP2-20TB	51,700円 (税込)★	47,000円 (税別)★	-	-	● いずれかを選択	-	● いずれかを選択	-	-
	3m・20T	BHSEP3-20TB	56,100円 (税込)★	51,000円 (税別)★							
	5m・20T	BHSEP5-20TB	65,340円 (税込)★	59,400円 (税別)★							
	10m・20T	BHSEP10-20TB	88,330円 (税込)★	80,300円 (税別)★							
	15m・20T	BHSEP15-20TB	111,430円 (税込)★	101,300円 (税別)★							
エコパイプ セット (架橋 ポリエチレン 管)	2m・20T	BH-EP2-20TA	36,960円 (税込)★	33,600円 (税別)★							
	3m・20T	BH-EP3-20TA	40,920円 (税込)★	37,200円 (税別)★							
	5m・20T	BH-EP5-20TA	49,390円 (税込)★	44,900円 (税別)★							
	10m・20T	BH-EP10-20TA	70,290円 (税込)★	63,900円 (税別)★							
	15m・20T	BH-EP15-20TA	91,300円 (税込)★	83,000円 (税別)★							

※上記関連部品以外を使用し、それが原因で発生した不具合については、保証期間内であっても無償保証が受けられない場合があります。詳しい情報は、ホームページで確認することができます。https://kadenfan.hitachi.co.jp/kyutou/parts/index.html

コキュートに対応しているか事前に確認が必要です。詳しくは、営業窓口までお問い合わせください。*4 セット内容は吹出口カバー、左吸込口カバー、背を取り付けてください。*7 取付可能な浴そう厚さは15mm以下です。ストレート、L曲がり兼用です。日立純正品以外を使用した場合、故障の原因となることがあります。*8 シルキー快泡浴を使用しない場合、選択することができます。*9 給湯機への給水圧が500kPa以上の場合は取り付けてください。*10 セット内容は耐候性断熱材付パイプ、ナット付アダプター(2個)、継手用保温カバー(4個)、継手用保温材(4個)、ヒートポンプユニット用ドレンチューブ、ヒートポンプユニット用電源ケーブル、電源ケーブル保護管となります。*11 セット内容は耐候性断熱材付架橋ポリエチレン管、ユニオンアダプター(4

ラインアップ
水道直圧給湯
ウレタンク
さらりUV
ステンレスクリーン
シルキー快泡浴
インテリジェント
日立エココート
耐震設計
リモコン
タイアガラ
商品仕様
設置関連部品
仕様表
品質管理などへの取り組み
買い替え提案

●【水道直圧給湯】フルオート標準タンク(高効率)

型式	A
BHP-TADV46X	2,101
BHP-TADV37X	1,771

●フルオート標準タンク(高効率)

型式	A
BHP-TAN46X	2,101
BHP-TAN37X	1,771

●【水道直圧給湯】フルオート標準タンク

型式	A
BHP-TAD46X	2,101
BHP-TAD46XE	2,101
BHP-TAD37X	1,771
BHP-TAD37XE	1,771

●フルオート標準タンク(FGタイプ)

型式	A
BHP-TAG46X	2,101
BHP-TAG46XE	2,101
BHP-TAG37X	1,771
BHP-TAG37XE	1,771

●【水道直圧給湯】フルオート標準タンク(寒冷地仕様)

型式	A
BHP-TAD46XK	2,101
BHP-TAD37XK	1,771

●フルオート標準タンク(寒冷地仕様)

型式	A
BHP-TAG46XK	2,101
BHP-TAG37XK	1,771

●【水道直圧給湯】フルオート標準タンク(高硬度水道水・井戸水対応)

型式	A
BHP-TAW46X	2,101
BHP-TAW46XE	2,101
BHP-TAW37X	1,771
BHP-TAW37XE	1,771

●【水道直圧給湯】フルオート標準タンク(高硬度水道水・井戸水対応 寒冷地仕様)

型式	A
BHP-TAW46XK	2,101
BHP-TAW37XK	1,771

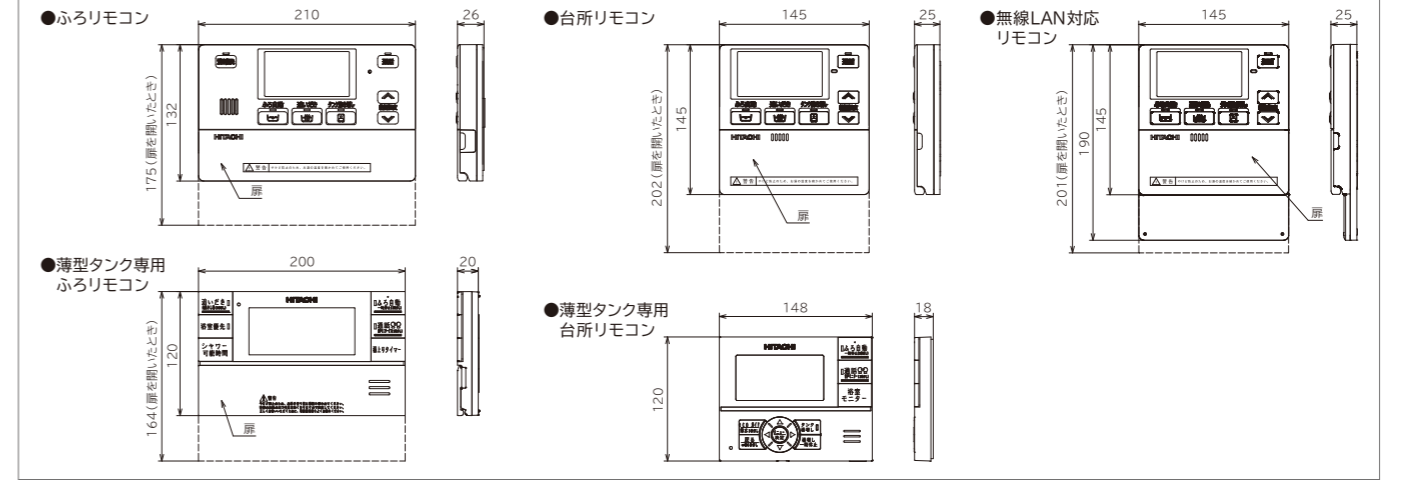
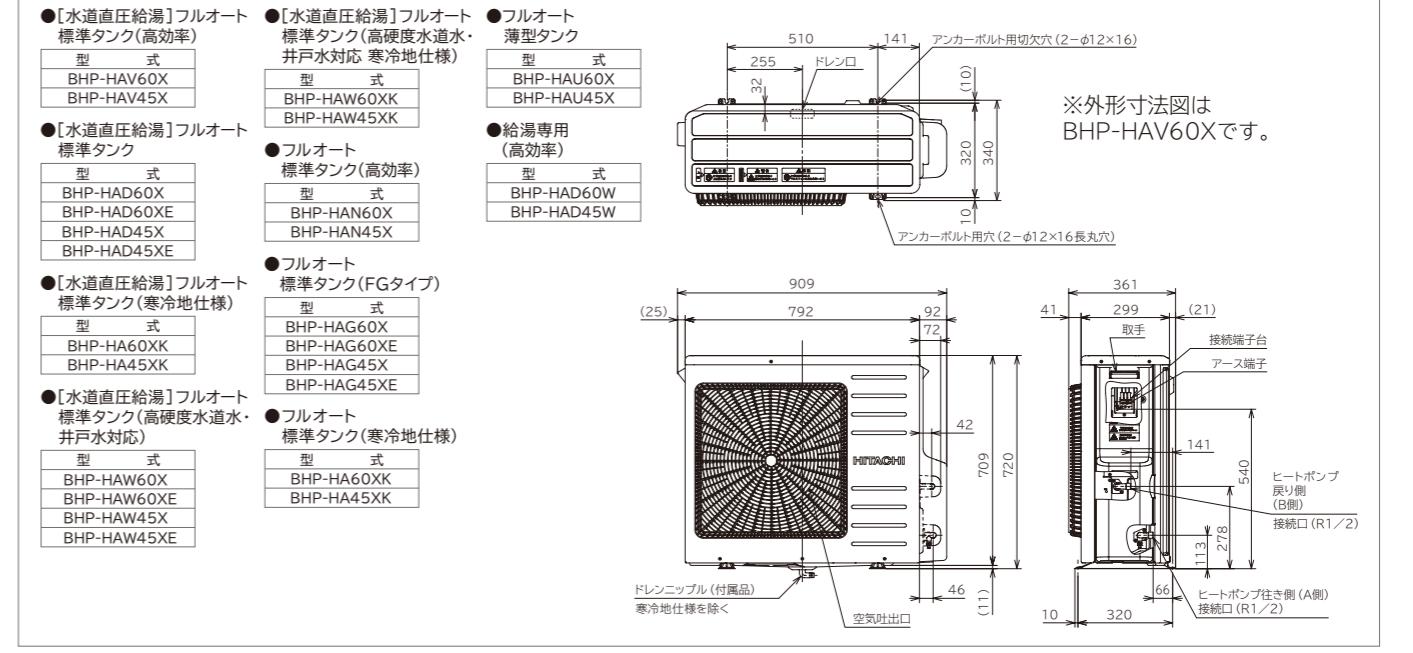
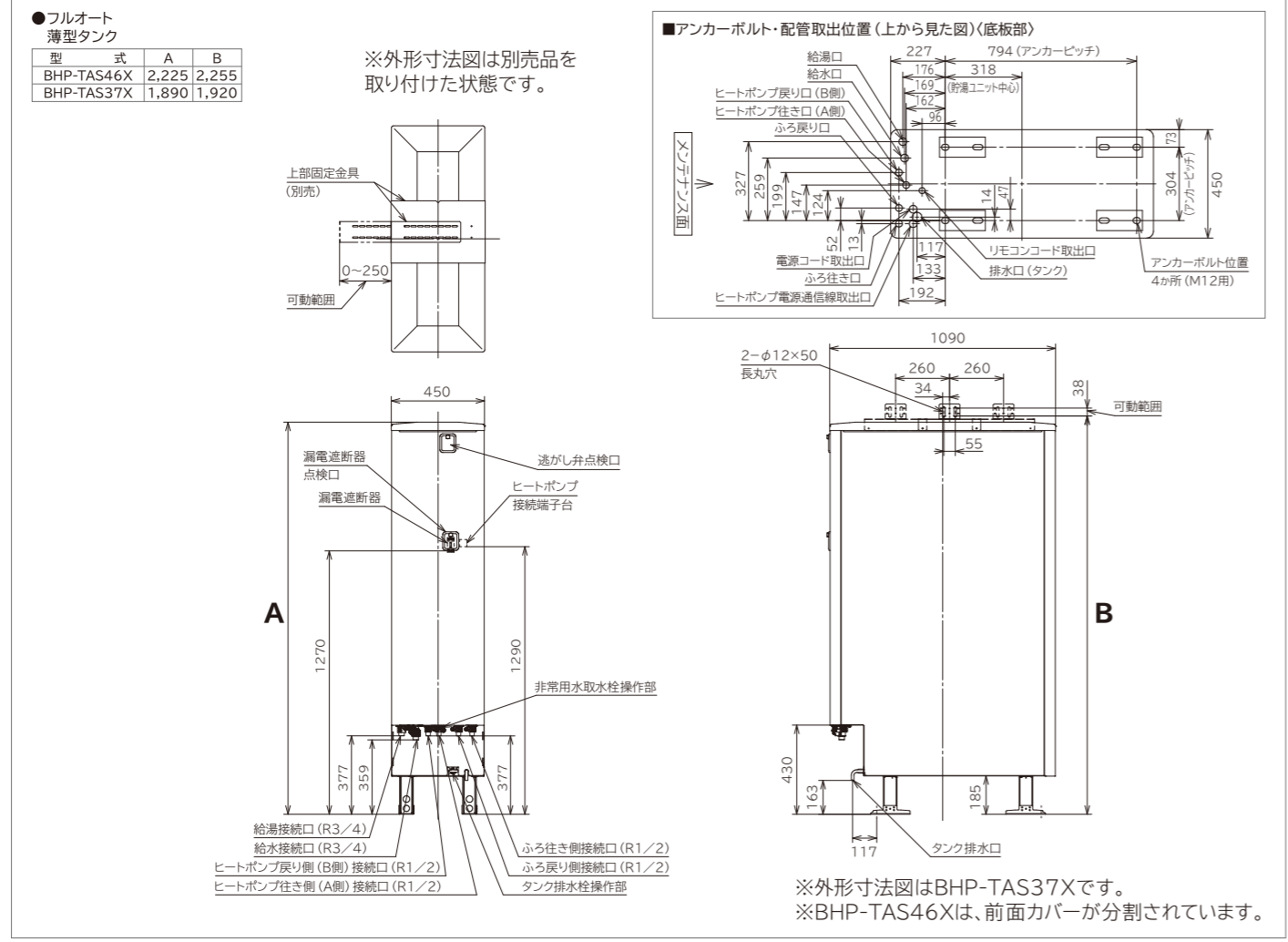
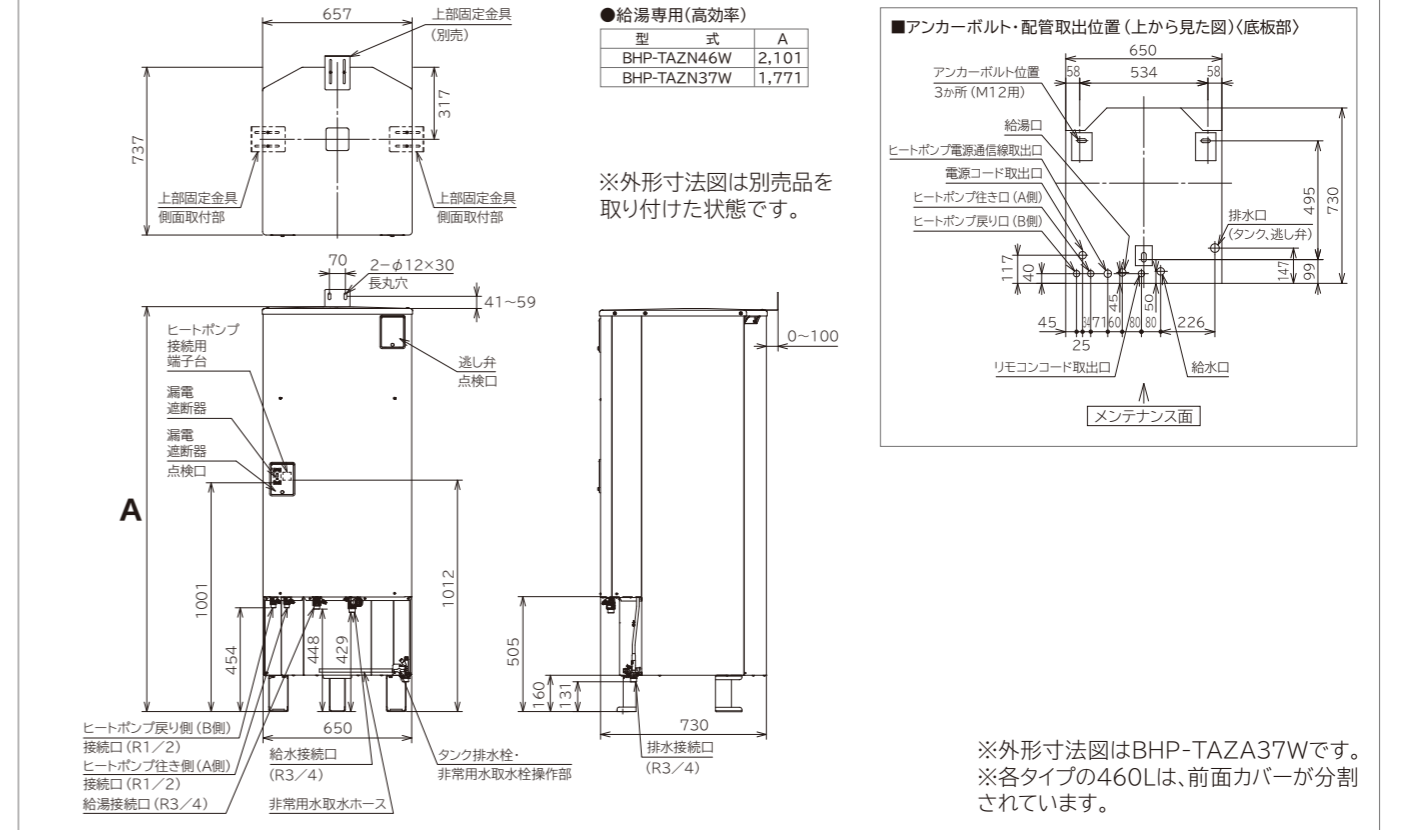
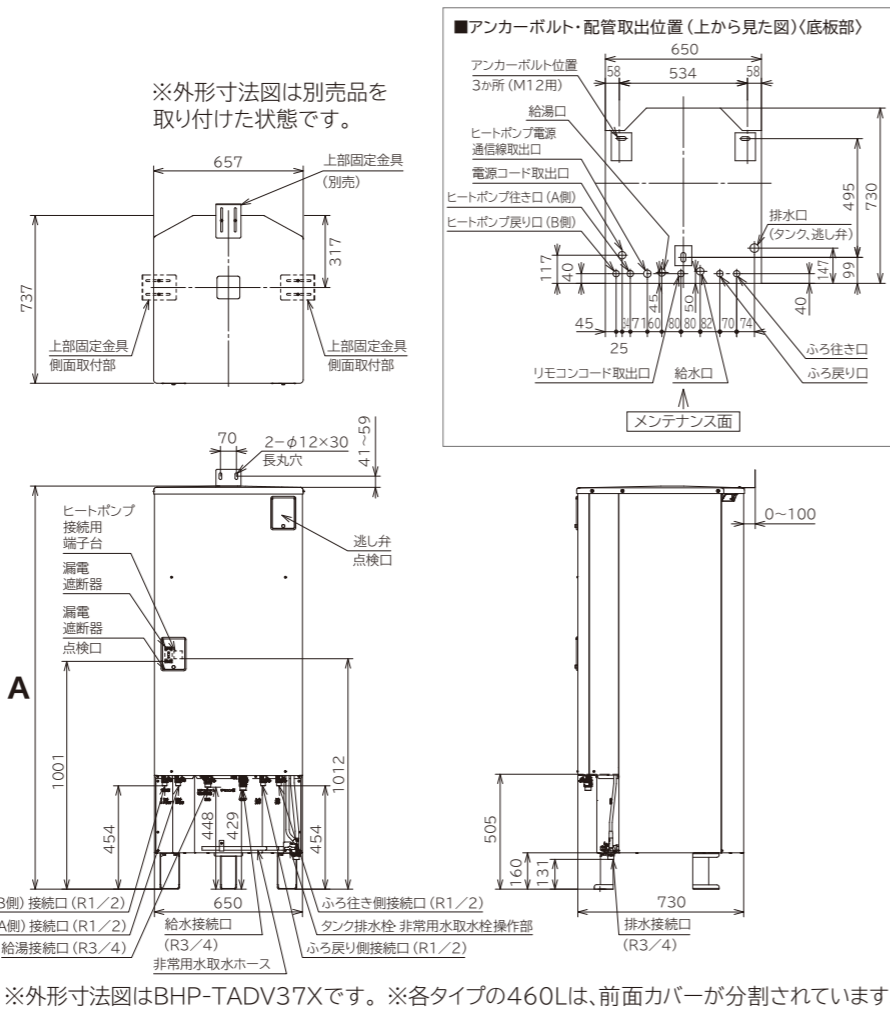

ラインアップ
水道直圧給湯
ウレタンク
さらりV
ステンレスクリーン
自動洗浄システム
シルキー快泡浴
インテリジェント
ア日立エコキュート
耐震設計
リモコン
タイアガラ
商品仕様
設置関連部品
仕様表
品質管理などへの取り組み
買い替え提案

日立エコキュート施工面の特長 ※フルオート薄型タンク機種を除く

施工がしやすい
樹脂製脚カバー

取付構造の見直しで
施工が簡単
になりました。
また、樹脂製のため
錆びません。

樹脂製脚カバー

※樹脂製脚カバーには再生プラスチック材を使用
しています。そのため脚カバーと外板との色味が異
なったり、再生プラスチック材の細かいツブが見え
ることがありますが、性能上は問題ありません。

けこみ+脚の高さが
505mmなので
配管接続工事が
しやすい

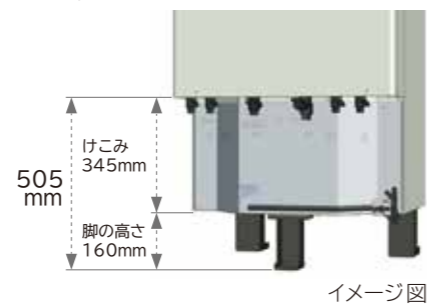

イメージ図

外板セパレート構造

正面の外板に加えて、
新たに側面・背面の外板の
着脱が可能になり、
交換できるよう
になりました。

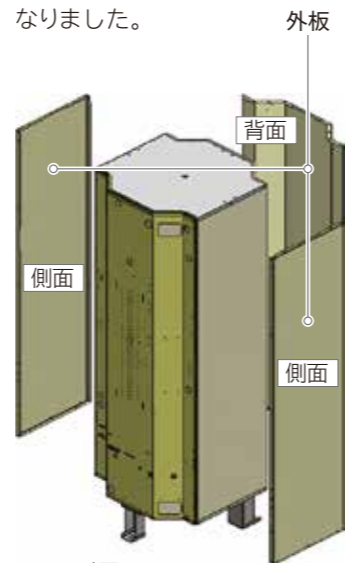

イメージ図

運搬に便利な取っ手が貯湯ユニット背面に付いています



標準モードに加え短縮モードを試運転ナビに採用。集合住宅など設置工事を繰り返す場合に便利

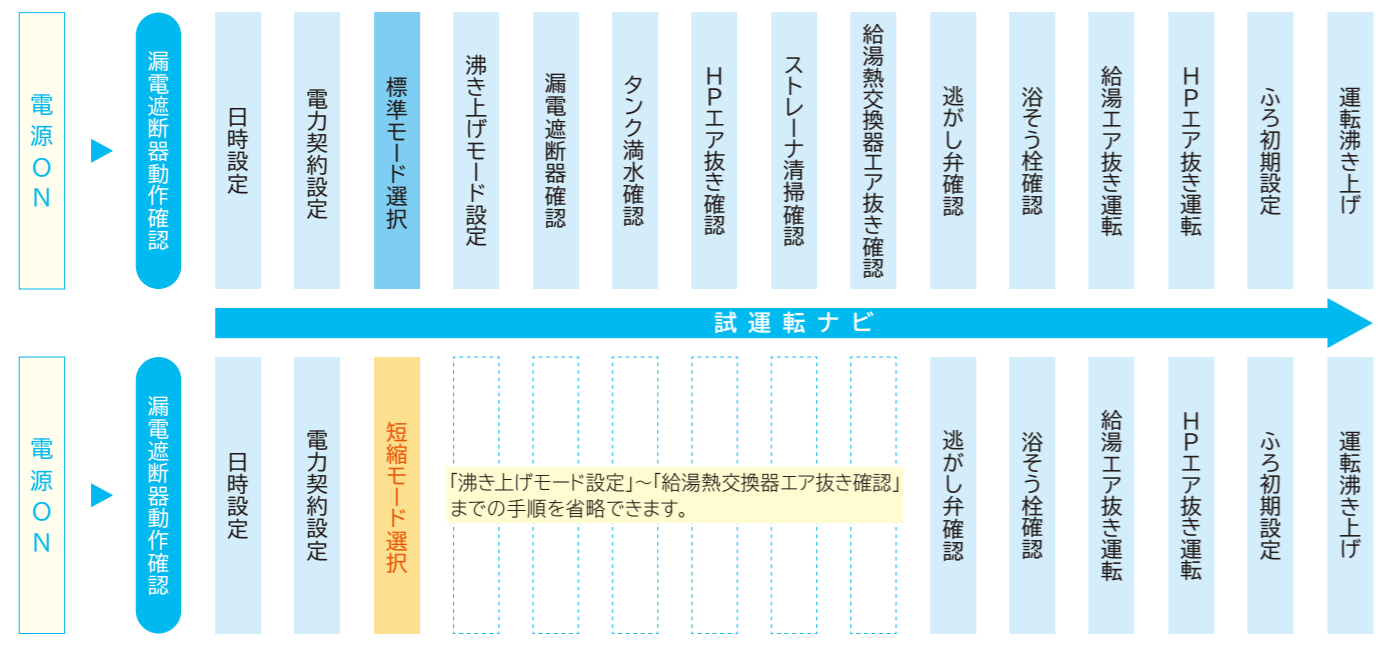

家庭用ヒートポンプ給湯機は、省エネ法トップランナー基準の対象製品です

エネルギーの使用の合理化に関する法律(省エネ法)施行令(トップラン
ナー関連)の一部が改正されました。2021年6月に2025年度を目標
年度とした基準エネルギー消費効率(省エネ率)が、想定世帯、貯湯缶数、貯湯容量、
仕様により、10の区分で定められました。右記表は日立エコキュートが
該当する区分を抜粋しています。

●右記の省エネ区分目標基準値一覧表は、一般社団法人 日本冷凍空調
工業会ホームページに記載されています。
https://www.jraia.or.jp/product/heatpump/i_category.html
※1年間給湯保温効率(JIS)などについては、P.33からP.36までをご
覧ください。

(2025年目標年度省エネ基準について) 目標基準値 JIS C 9220:2018による

区分名	想定世帯	貯湯缶数	区分		仕様	基準 ※1 エネルギー 消費効率
			貯湯容量			
E	標準	一缶	320L以上	寒冷地仕様以外のもの		3.5
			550L未満	寒冷地仕様		2.9
I		二缶	-	寒冷地仕様以外のもの		3.0

省エネ基準達成率の表示について

このマークは商品の年間給湯保温効率(JIS)または年間給湯効率(JIS)、および省エネルギー法目標基準値に対する達成率を記載してある
場所を明示するものです。商品を選択するときにご参考にしてください。※基準達成率100%未満の場合は、省エネ性マークの色をオレンジ
で表示しています。

標準配管例(イメージ図)

シルキー快泡浴を使用する場合

- [水道直圧給湯]フルオート 標準タンク(高効率)
- [水道直圧給湯]フルオート 標準タンク
- [水道直圧給湯]フルオート 標準タンク
(高硬度水道水・井戸水対応)

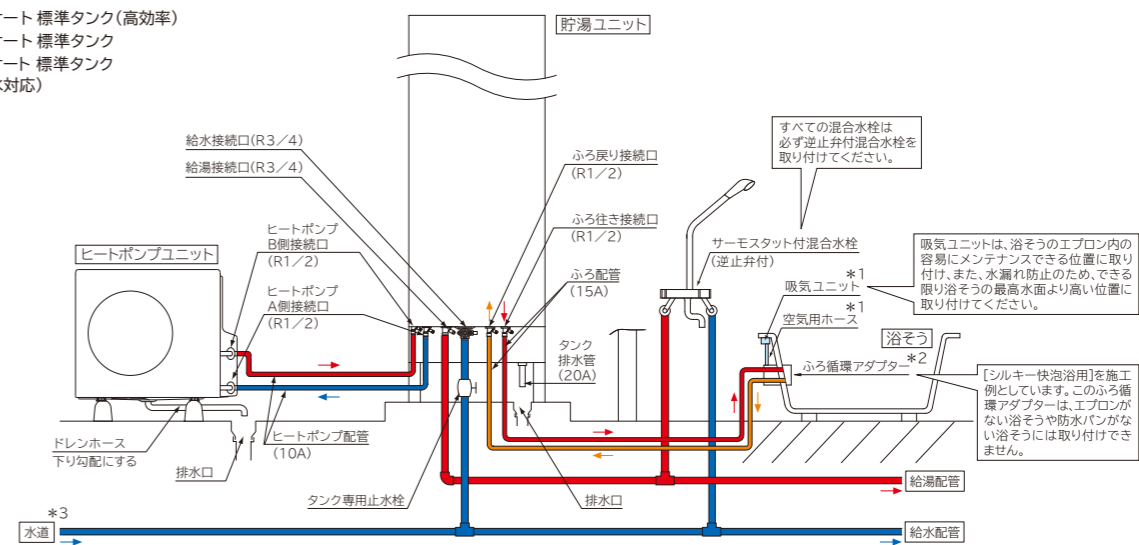

*1 別売のシルキー快泡浴用ふろ循環アダプターに付属しています。
*2 別売のシルキー快泡浴用ふろ循環アダプターには極性があります。
*3 高硬度水道水・井戸水対応の場合は水道または井戸水。

- [水道直圧給湯]フルオート 標準タンク(高効率)
- [水道直圧給湯]フルオート 標準タンク
- [水道直圧給湯]フルオート 標準タンク
(高硬度水道水・井戸水対応)
- フルオート 標準タンク(高効率)
- フルオート 標準タンク(FGタイプ)

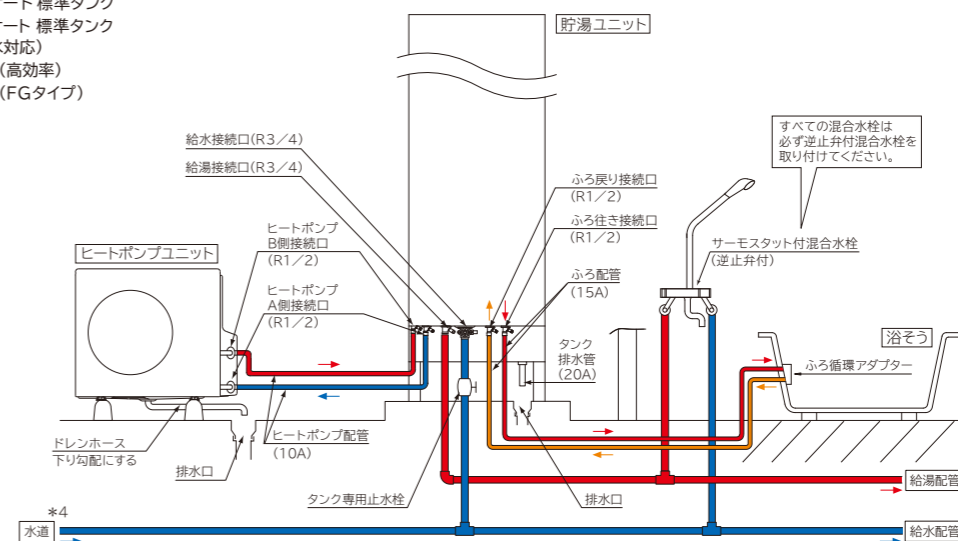

*4 高硬度水道水・井戸水対応の場合は水道または井戸水。

●フルオート 薄型タンク

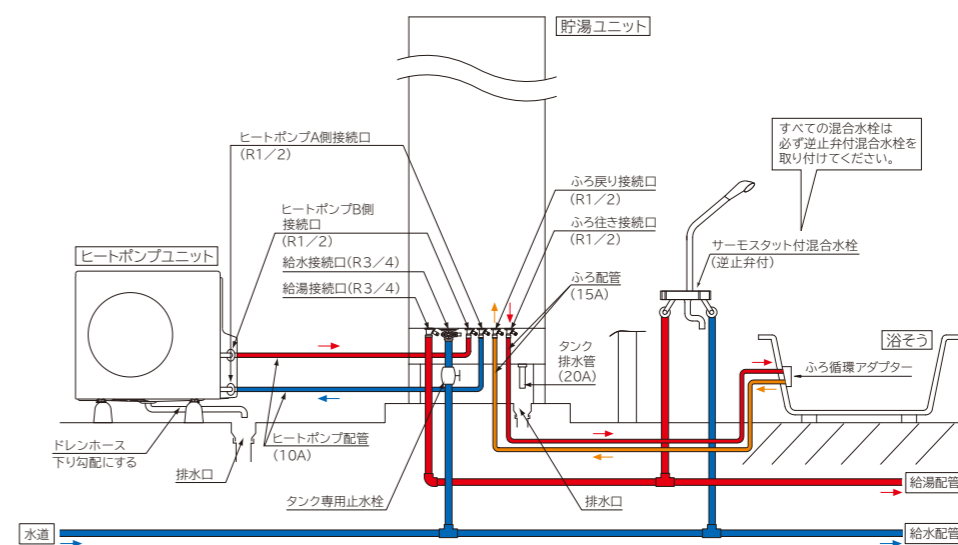

ラインアップ
水道直圧給湯
ウレタンク
さらりV
ステンレススクリーン
自動洗浄システム
シルキー快泡浴
インテリジェント
アブリ
日立エコキュート
耐震設計
リモコン
ファイアガラ
商品仕様
設置関連部品
仕様表
品質管理などへの
取り組み
選び替え提案

標準配管例(イメージ図)

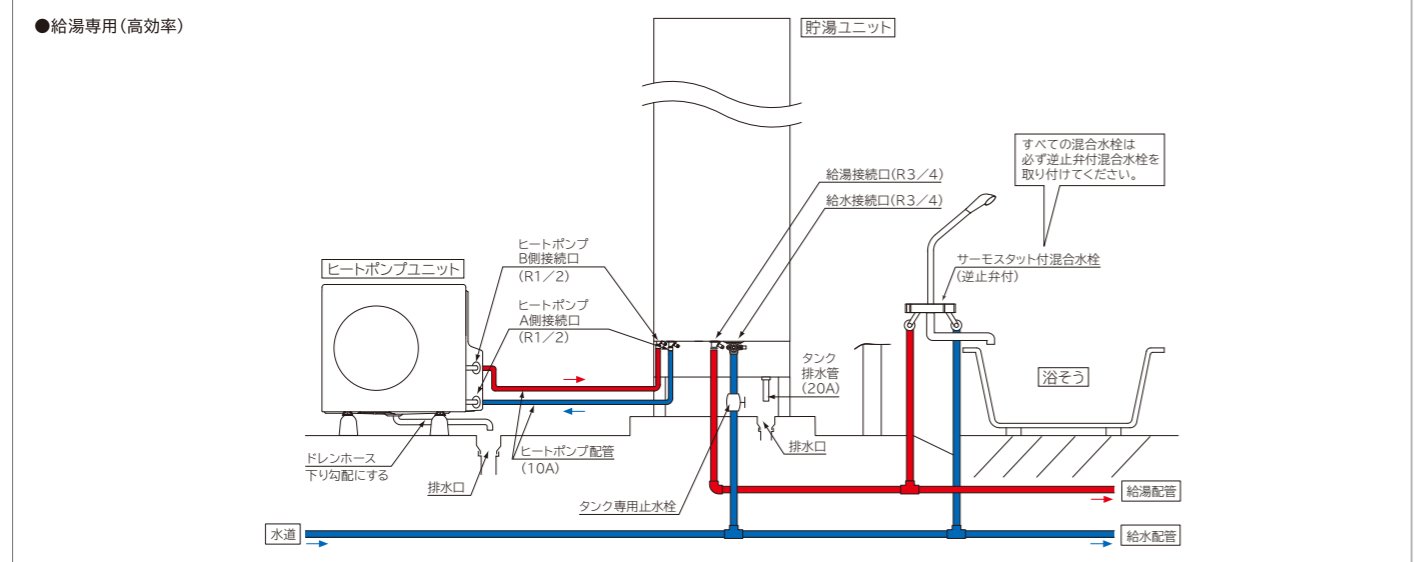
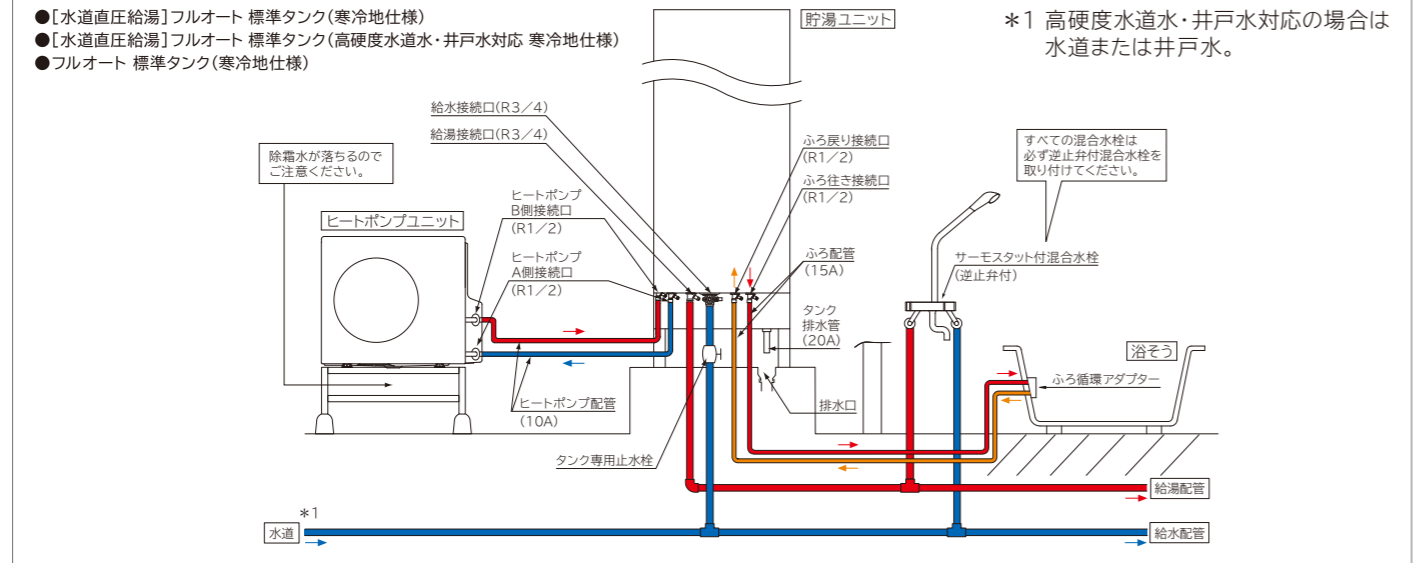

●ふろ循環アダプター取り付けについて

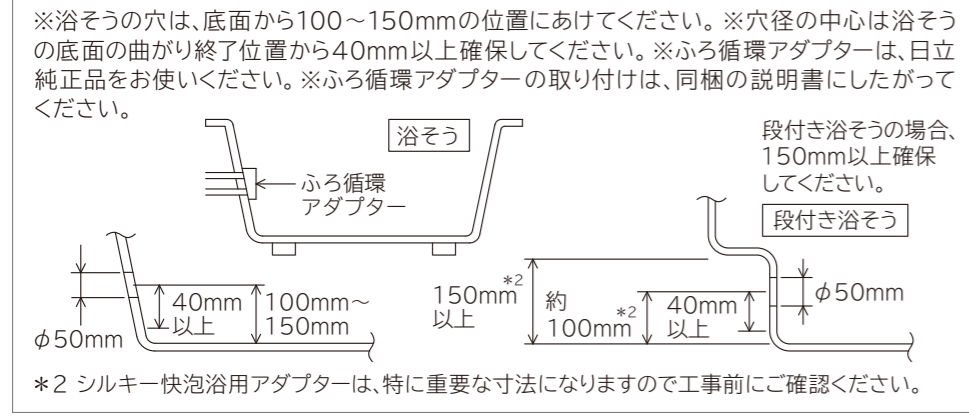

●排水口について

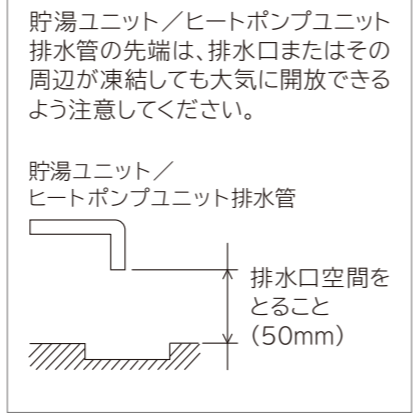

●排水配管について

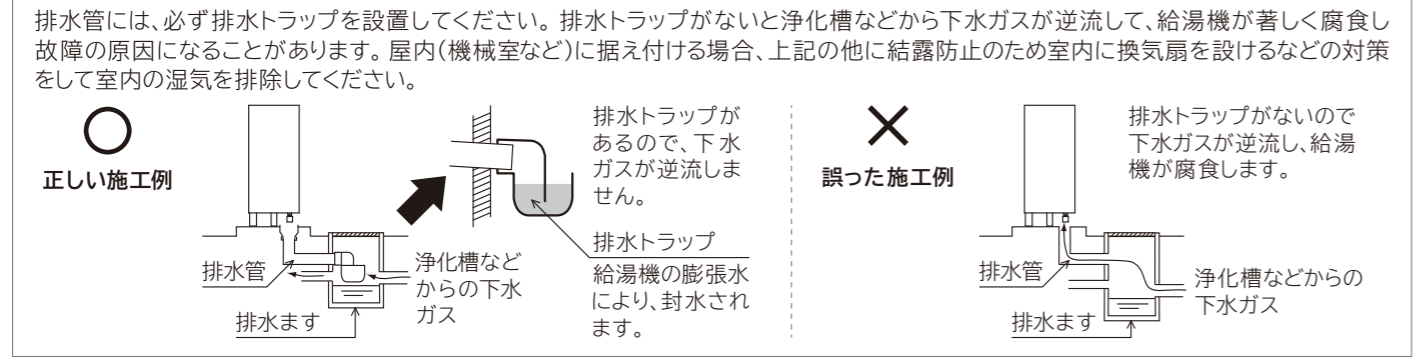

据付時の制約事項

●[水道直圧給湯]フルオート 標準タンク(高効率) ●[水道直圧給湯]フルオート 標準タンク ●[水道直圧給湯]フルオート 標準タンク(寒冷地仕様)
●[水道直圧給湯]フルオート 標準タンク(高硬度水道水・井戸水対応) ●[水道直圧給湯]フルオート 標準タンク(高硬度水道水・井戸水対応 寒冷地仕様)
●フルオート 標準タンク(高効率) ●フルオート 標準タンク(FGタイプ) ●フルオート 標準タンク(寒冷地仕様)
●給湯専用(高効率)

ヒートポンプユニットと貯湯ユニット間の据付制約

●標準配置 [上から見た図]

●逆配置 [上から見た図]

ヒートポンプユニットと貯湯ユニット間の据付制約 [横から見た図]

配管全長: 15m以内
曲り箇所: 10か所まで
高低差: ±3m以内
鳥居配管: 3m以内(1か所まで)
配管材質: 95℃以上の耐熱性、耐食性を有するもの(銅管等)
配管サイズ: φ12.7mm、ペアチューブは使用不可

貯湯ユニットの据付制約

※貯湯ユニットは、北海道地域および外気温が-15℃を下回る地域では、屋内に設置してください。

●フルオート 薄型タンク

ヒートポンプユニットと貯湯ユニット間の据付制約

●標準配置 [上から見た図]

●逆配置 [上から見た図]

ヒートポンプユニットと貯湯ユニット間の据付制約 [横から見た図]

配管全長: 15m以内
曲り箇所: 5か所まで
高低差: ±3m以内
鳥居配管: 3m以内(1か所まで)
配管材質: 95℃以上の耐熱性、耐食性を有するもの(銅管等)
配管サイズ: φ12.7mm、ペアチューブは使用不可

貯湯ユニットの据付制約

貯湯ユニットと浴そう間の据付制約 [横から見た図]

配管全長: 15m以内
曲り箇所: 10か所まで
鳥居配管: 3m以内(1か所まで)
浴そう設置: 1か所まで

ふろ配管施工例

正しい施工例

誤った施工例

貯湯ユニットと混合水栓との据付制約

※階下給湯を行う場合、貯湯ユニット設置面と階下の混合水栓の高低差は3.5m以内としてください。〔水道直圧給湯〕は、3.5m以上も可能です。

ヒートポンプユニット単体の据付制約 [上から見た図]

[横から見た図]

※他のヒートポンプユニットやエアコンの室外機と向かい合わせの場合、300mm以上ずらして設置すること。

※3方向に障害物がある場合は、設置不可です。

ラインアップ
水道直圧給湯
ウレタンク
クリアリノV
ステンレスクリリン
自動洗浄システム
シルキー快泡浴
制御
インテリジェント
アブリエコユニット
耐震設計
リモコン
ナイアガラ
商品仕様
設置関連部品
仕様表
取組管理などへの
選び替え提案

設置地域・設置場所についてのご注意

- ヒートポンプユニットは沸き上げ中および凍結防止運転中には運転音が発生します。また、沸き上げ中は冷風が出ますので、お客様および隣接するご近所様の寝室の近くやご近所様の迷惑になる場所には据え付けないでください。
- 仕向地(設置地域)が一般地の機種は、寒冷地(北海道、青森、秋田、岩手を中心とした平成28年省エネルギー基準1・2・3地域)および外気温が−10℃を下回る地域には据え付けないでください。
- 仕向地(設置地域)が寒冷地の機種は、外気温が−25℃を下回る地域には据え付けないでください。
- 仕向地(設置地域)が寒冷地の貯湯ユニットは、北海道地域および外気温が−15℃を下回る地域では、屋内(機械室など)に据え付けてください。
- 塩害地(海浜地区で潮風が直接当たる場所)では本体が故障するおそれがあるため、耐塩害仕様をご使用ください。
- 温泉地帯など特殊な場所では、本体が故障するおそれがあるため、据え付けないでください。
- 雨や雪が降ったとき、給湯機が水につかるような所には据え付けないでください。
- 貯湯ユニットは、水漏れがおきた場合、大きな被害につながるおそれがあります。特に屋内(機械室など)に据え付ける場合は、必ず完全防水処理、排水処理を施した床面に据え付け、貯湯ユニットの周囲を防水堤(100mm以上)で囲んでください。**
- 貯湯ユニットは、原則として屋外据え付けです。屋内(機械室など)に据え付ける場合は、熱がこもって屋内(機械室など)の温度が上がったり貯湯ユニットから排出される膨張水によって貯湯ユニットや屋内(機械室など)の壁などに結露したり、これらによって、貯湯ユニットが故障するおそれがあるので通気口・換気扇を設けるなど対策をして室内の熱や湿気を排除してください。
- ヒートポンプユニットは屋外据え付けです。屋内(機械室など)に据え付けないでください。
- ヒートポンプユニットの周囲に極力スペースを設け、壁や塀で音が反射しないように工夫してください。
- ヒートポンプユニットの近辺(上方を含む)に窓や床下通風口等の音の侵入口があれば極力距離をとってください。
- 積雪地域に据え付ける場合には、貯湯ユニットは、小屋げけをして雪がかかるのを防いでください。また、ヒートポンプユニットは高置台の上に据え付けるなど、雪が空気吸込口・吹出口から入らないようにしてください。また、屋根をつけて雪が積もらないようにしてください。
- 船舶、車両へ設置すると、振動や揺れにより機器が故障するおそれがありますので据え付けないでください。

水質についてのご注意

- 水は、必ず水道法第4条に基づく水質基準に関する省令の水質基準(厚生労働省令第101号)に適合した水をご使用ください。また、塩分、石灰分、その他不純物を使用水に含まれていたり、酸性水質の地域では、エコキュートの使用を避けてください。水質によっては、貯湯ユニット、ヒートポンプユニット、減圧弁、逃し弁、熱交換器等の寿命が通常より短くなる場合があります。特に、井戸水、地下水、温泉水では、機器の故障のおそれがありますので使用できません。水質基準に適合した水道水であっても硬度100mg／L以上の硬度の高い水質または遊離炭酸20mg／L以上の水質の場合は、熱交換器等の寿命が、通常より短くなる場合がありますので[水道直圧給湯]フルオート標準タンク(高硬度水道水・井戸水対応、高硬度水道水・井戸水対応 寒冷地仕様)のご使用をおすすめします。

[水道直圧給湯]フルオート 標準タンク(高硬度水道水・井戸水対応 寒冷地仕様)で使用できる水質についてのご注意

- 水は、必ず水道法第4条に基づく水質基準に関する省令の水質基準(厚生労働省令第101号)に適合し、硬度:200mg／L以下、遊離炭酸:60mg／L以下の水をご使用ください。これに外れた場合、機器の故障につながる場合があります。また保証期間内であっても無償保証が受けられません。また、機器購入後も井戸水をご使用の場合は、水質の変化を確認するため定期的(1年に1回)に水質検査を受けることをおすすめします。
- 水質(遊離炭酸・硬度)を調べるための「簡易水質チェックキットWQC-KITA(別売)」を用意していますので、必ず水質を確認してください。水質チェックシートは、保証書とあわせて保管してください(水質チェックシートの保管がない場合は、無償保証が受けられない場合があります)。

エコキュート使用上に関するご注意

- 浴そう内に落ちないでください。ふろ循環アダプターの吸い込み口に髪の毛が吸い込まれ、おぼれるなど思わぬ事故の原因となります。特にお子さまの入浴に注意してください。吸い込み口のカバー、フィルターなどがゆるんだ状態または、外れた状態で運転しないでください。
- シングルレバー混合水栓、手元スイッチストップシャワー・マッサージシャワーなど多機能シャワーヘッドを使用すると、流量が少なくなることがあります。
- 浴室、台所、洗面所などで2か所以上同時にお湯を使用すると、流量が少なくなることがあります。
- 混合水栓および浴そう循環口からの給湯温度は、配管からの放熱により、設定温度より低めになることがあります。
- 台所などの手元でお湯と水を混ぜせず、お湯を使用する場合、給湯温度が、ばらつく場合があります。
- 混合水栓を開けても、すぐにお湯が出ないことがあります。
- 硫黄、酸、アルカリなどを含んだ入浴剤や、洗剤は、熱交換器などを腐食する原因となりますので、浴そうで使用しないでください。入浴剤についてはP.10もご覧ください。
- 水質によっては水に含まれる成分が浴そうに析出したり、混合水栓から出てきたりしますが、異常ではありません。
- 季節別時間帯別電灯契約または、時間帯別電灯契約専用です(深夜電力契約は使用できません)。また、時間帯と電気料金単価は、各電力会社によって異なります。
- リモコンの設定時刻がずれていると、電気料金が高くなります。
- 貯湯ユニット内のお湯は放熱によって少しずつ冷めます。
- 沸き上げ時間帯に入浴などでお湯を使用した場合、設定湯温まで沸き上がらずに翌日の湯量不足の原因になる場合があります。
- 断水時は給湯・湯はりはできません。
- 1日に使用できるお湯の量には限りがあります。流しっぱなしでのご使用は避け、こまめに止めることでお湯を上手にお使いください。
- 前日の残り湯の追いだし(沸かし直し)や長時間の保温を行うとタンク内部の湯温が下がり、湯切れするおそれがあります。タンクに蓄えた熱を効率的に使う方法として下記をおすすめします。
 - ①前日の残り湯の沸かし直しをせず、新たに湯はりを行う。
 - ②保温時間はできるだけ短くし、浴そうの湯を温めるときは高温さし湯を使う。
- お湯が足りなくなってしまうと、沸き上げに時間がかかるためすぐには追いだきはできません。お湯がなくなってしまうと、「沸き増し」ボタンを押しても、追いだきができるのは数時間後となる場合がありますので早めに沸き上げをお願いします。
- 貯湯ユニットは製造工程上、側面や背面に波打ち、歪み、ふくらみが生じます。光の加減によって目立つことがあります。性能上は問題ありません。
- [水道直圧給湯]は、給湯熱交換器を利用し、タンクのお湯の熱で水道水(井戸水)を温め、設定温度のお湯を作るしくみのため、タンクのお湯の温度が低い、水温が低い、給湯量が多いなどで、給湯温度が設定より少なくなることがあります。
- [シルキー快泡浴]は、水質や現地の配管施工状態で、泡の発生量が少なくなる場合があります。湯はり後 [シルキー快泡浴]を繰り返し運転すると泡の発生量が徐々に少なくなっていくますが、新しいお湯にはりかえると元に戻ります。また2階や3階に浴そうを設置した場合は、泡の発生量は少なくなります。
- [さらりUVクリーン]は、入浴剤の使用や、ご使用による経年的なUVユニット内部の汚れにより深紫外線の効果が低減します。また、浴そう内の皮脂などの汚れや髪の毛などの異物を除去するものではありません。
- スマホアプリで [ふろ自動] するときは、浴そう内に人がいないこと、浴そうの栓が閉まっていることを確認してから操作してください。
- 電気機器の電波干渉や障害物などにより通信状態が悪い場合は、スマホアプリで操作した内容が反映されないことがありますので、定期的に運転状態を確認してください。
- 製品や外部接続機器に通電されていないとき、外部接続機器の異常時や通信圏外るとき、インターネット回線や公衆回線に問題があるとき、クラウドサーバーのメンテナンス時や障害発生時などは、スマホアプリが操作できなくなります。
- スマートフォンのOSをアップデートすると、スマホアプリが使用できなくなることがあります。
- 製品の破棄や使用者を変更するときは、スマホアプリで登録情報の全消去を実施してください。
- 貯湯ユニットには弁やポンプが内蔵されているため、動作音が発生します。そのため、屋内に設置する場合は音が聞こえやすくなります。

青い汚れについてのお知らせおよびお手入れ方法

- 浴そうの水が青く見えたり、タオル・浴そう壁などが青くなることがあります。これは水中に含まれるわずかな銅イオンと、石けんなどに含まれる脂肪酸とが反応して起こるもので、人体に害はありません。青い汚れは、給湯機の使い始めの時期に発生しやすく、時間経過とともに発生しにくくなります。
- 汚れを放置しますと取れにくくなりますので、浴そう壁は浴室用洗剤で掃除してください。また、タオルや布の場合は70～80℃のお湯に食酢を混ぜて10～15％溶液を作り、浸漬すると脱色します。

定期点検

- 消耗部品は、使用水質やご使用状態によっては、3年程度で消耗・劣化する場合があります。消耗部品については取扱説明書をご覧ください。点検の結果、部品交換が必要なものは、有償で交換します。万一、水漏れした場合は水道料金や電気代が高くなります。
- 長く安心してお使いいただくために、取扱説明書の内容に従って定期的にお手入れと日常点検を行ってください。
- 約3～4年に一度、専門技術者による定期点検を行ってください。定期点検については、据付工事店・販売店・設備専門店・サービス会社にご相談ください。

施工に関するご注意

- 工事説明書に従い、施工を行ってください。
- 貯湯ユニットは必ずアンカーボルトで固定してください。また、貯湯ユニットを2階以上に据え付ける場合は、別売品の上部固定金具で上部を固定してください。地震などにより倒れてケガをするおそれがあります。
- 460L、370Lの貯湯ユニット(フルオート 薄型タンク除く)において、耐震クラスSに対応するためには、アンカーボルトの埋め込み深さを80mm以上で施工してください。
- リモコンは、他の電子機器と十分離して設置してください。インターホン使用時に雑音が入ることがあります。特に無線タイプのドアホン親機からは、上下左右×シリーズは5cm以上、フルオート 薄型タンクは20cm以上離して設置してください。
- 本体は、テレビ・ラジオ・無線などのアンテナより3m以上離してください。
- 既設配管に接続する場合は、配管の水漏れに注意してください。老朽化した配管は、給湯圧力の変化により水漏れをおこすおそれがあります(特に、電気温水器から[水道直圧給湯]に変更した場合)。
- 太陽熱温水器から貯湯ユニットへの給水は行わないでください。
- 貯湯ユニットの排水口からは、最大20L／分程度排水されますので、十分排水できる排水工事を行ってください。
- 給水元圧は、200kPa以上を確保してください([水道直圧給湯]、フルオート 薄型タンクの場合は300kPa以上をおすすめします)。
- [水道直圧給湯]は、給水元圧が500kPaを超える場合は、給湯機への給水圧が500kPa以下になるように減圧弁を取り付けてください。また、フルオート、給湯専用は、給水元圧が750kPaを超える場合は、給湯機への給水圧が750kPa以下になるように減圧弁を取り付けてください。
- ヒートポンプユニットは、運転中に結露水が排水されますので、必ず排水工事を行ってください。ただし、寒冷地の場合は、排水管の接続をしないでください。水平に据え付け、結露水の排水を確認してください。
- 現地排水管には必ず排水トラップを設けてください。排水トラップがないと浄化槽などから下水ガスが逆流して給湯機が著しく腐食し故障の原因となります。また、排水トラップは耐熱性のある部材を使用してください。
- ヒートポンプユニットの鳥居配管は1か所までとしてください。また、高低差は各機種の指定に従ってください。
- フルオート機能(高硬度水道水・井戸水対応機種とフルオート 標準タンクを除く)の機種は、給湯専用として使用しないでください。
- フルオート機能の機種の適用最大浴そうサイズは400Lです。浴そう設置は、エコキュート1台に対して1か所としてください。2か所以上の設置はできません。
- 据え付け後、凍結するおそれのある地域で長期間使用しない場合は、完全な水抜き作業を行ってください。
- [シルキー快泡浴]を使用する場合は、必ずシルキー快泡浴用ふろ循環アダプター(別売)をお使いください。これ以外のふろ循環アダプターは使用しないでください。
- 給水や給湯配管に加圧ポンプを設置した場合、水圧や給湯流量が変動するため、給湯温度が変動したり音が発生することがあります。
- 無線LAN(WLAN)接続用アダプター(別売)とHEMS接続用アダプター(別売)を同時に台所リモコンと接続することはできません。
- 無線LAN(WLAN)接続用アダプター(別売)と接続する台所リモコンは、無線通信の不具合の原因になるため、金属製の壁に取り付けないでください。
- 無線LAN(WLAN)接続用アダプター(別売)は、外部接続機器近傍(同室内を推奨)に取り付けてください。離れた場所に設置すると通信が不安定になることがあります。また、金属や鉄筋コンクリートで囲われた電波が通りにくい場所、高調波発生機器や他の無線機器の電波と干渉する場所には、取り付けないでください。スイッチボックスを使用する場合、必ず樹脂製にしてください。
- HEMSに接続する場合は、ご利用になるHEMSメーカーの接続動作確認済み機器リスト(ホワイトリスト)を事前にご確認ください。**

配管の施工に関するご注意

- 上水道に直結する場合は、設置する地域の水道条例に基づき、認定水道工事者が施工してください。
- [水道直圧給湯]フルオート 標準タンク(高硬度水道水・井戸水対応)を混合水栓(逆止弁付)へ配管施工する場合は、水道水の配管と井戸水の配管を接続しないでください。
- 配管材料は、耐熱性・耐水性・耐食性のある材料を使用してください。
- 樹脂管やその被覆材は日光(紫外線)により劣化し、水漏れの原因になりますので遮光テープなどにより必ず遮光してください。
- 保温工事には耐熱保温材を使用し、各配管の根元(接続口の継手を含む)まで確実に巻き付けてください。
- 保温工事がしてあっても外気温が0℃以下になると配管は凍結します。機器や配管が破損する場合がありますので、凍結が予想されるすべての配管には、工事説明書に従い凍結防止ヒーターの取付など凍結防止工事を行ってください。**凍結防止ヒーターは、自己温度制御型でヒーター回路内に電流ヒューズを内蔵しているものをご使用ください。**

〈給湯配管〉

- 階下給湯を行う場合、貯湯ユニット設置面と階下の混合水栓の高低差は3.5m以内としてください([水道直圧給湯]は、3.5m以上も可能です)。

- すべての混合水栓は、必ず逆止弁付混合水栓を使用してください。逆止弁が付いていない混合水栓を使用した場合や逆止弁付混合水栓が故障した場合は、お湯が出ないことがあります。
- 安全性を確保するため、シャワー給湯には、必ずサーモスタット付混合水栓(逆止弁付)を使用してください。
- ウォーターハンマー現象が発生する場合は、水撃防止装置を取り付けてください。

〈ふろ配管〉

- ふろ配管は15Aで長さは15m10曲がり以内としてください。その他の配管径の場合は次の通りとしてください。呼径13Aの架橋ポリエチレン管の場合は15m10曲がり以内。φ12.7mm銅管の場合は6m5曲がり以内。なお、15Aを超える配管は使用しないでください。
- ふろ配管へのフレキシブル管の使用は避けてください。やむを得ず使用する場合でも片道0.5m以内としてください(空気溜まり防止のため)。
- ふろ循環アダプターは日立純正品をお使いください。

〈ヒートポンプ配管〉

- 95℃以上の耐熱性・耐食性を有する架橋ポリエチレン管・金属強化ポリエチレン管(アルミ三層管)などを使用してください。また、金属強化ポリエチレン管(アルミ三層管)の樹脂材質は、架橋ポリエチレンをご使用ください。
- ゴムホース類やふろ用樹脂配管は、使用しないでください。故障や水漏れの原因となります。配管接続部のパッキンは、貯湯ユニットに付属のヒートポンプ配管専用パッキンまたは日立純正品のパッキン(型式：BH-PACKINGA)をご使用ください。配管に付属するパッキンは使用しないでください。

電気工事に関するご注意

- 電気工事は、電気設備技術基準および内線規程に基づいて、必ず指定電気工事業者が行ってください。
- 保護アース(接地)工事は、万一の感電事故防止のため、電気設備技術基準および内線規程に基づいて、必ず電気工事士によるD種(第3種)接地工事を行ってください。
- 引込線取付点とジョイントボックス間のケーブルの太さは、一般負荷とエコキュートの負荷を見込んだサイズにしてください。
- ブレーカー容量(配線用遮断器)および電線(ケーブル)の太さは、内線規程に定められたものを使用してください。
- リモコンを接続しないと動作せず、点検表示や注意喚起などお知らせできません。必ずリモコンを接続して操作できる位置へ取り付けてください。
- FS46XH、FS37XHのリモコンコードは、日立純正品などの2芯シールド付をお使いください。2芯シールド付でないリモコンコードは、外部からのノイズによる通信不良・誤動作の原因となるおそれがあります(その他の機種はシールド付を推奨しますが、シールド付でない2芯リモコンコードも使用できます)。

電気工事についても(配線例)

※太陽光発電利用でも電気工事は同じですが、電気料金メニューにより電気工事の制約を受けることがありますので、最寄りの電力会社へ確認してください。

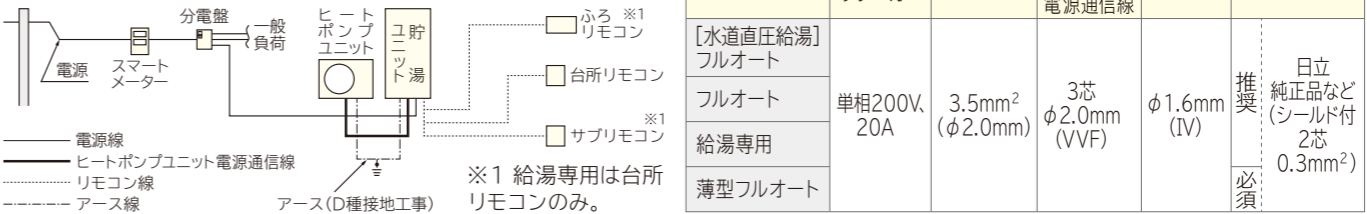

以上の内容および取扱説明書・工事説明書の内容を守らなかったために発生した不具合については、保証期間内であっても無償保証の対象外となりますので、十分注意してください。

●ブレーカー定格とケーブルの太さ・種類

	電 源 ブレーカー	電 源 線	ヒートポンプ ユ ニ ッ ト 電 源 通 信 線	アース線	リモコン線
[水道直圧給湯] フルオート	単相200V、 20A	3.5mm ² (φ2.0mm)	3芯 φ2.0mm (VVF)	φ1.6mm (IV)	推 奨 日立 純正品など (シールド付 2芯 0.3mm ²)
フルオート 給湯専用					
薄型フルオート					
					※1 必須

ラインアップ	
水道直圧給湯	
ウルータンク	
さらりUV	
ステンレスタリオン	
自動洗浄システム	
シルキー快泡浴	
制御	インテリジェント
アプリ	日立エコキュート
耐震設計	
リモコン	
タイアガラ	
商品仕様	
設置連関部品	
仕様表	
品質管理などへの取り組み	
選び方・替え提案	

仕様 (JIS C 9220:2018)

		[水道直圧給湯]フルオート				[水道直圧給湯]フルオート		[水道直圧給湯]フルオート					
		標準タンク(高効率)		標準タンク		標準タンク(寒冷地仕様)		標準タンク(高硬度水道水・井戸水対応)		標準タンク(高硬度水道水・井戸水対応 寒冷地仕様)			
システム	型式	標準仕様	BHP-FV46XD	BHP-FV37XD	BHP-F46XD	BHP-F37XD	BHP-F46XDK	BHP-F37XDK	BHP-FW46XD	BHP-FW37XD	BHP-FW46XDK	BHP-FW37XDK	
		耐塩害仕様	-	-	BHP-F46XDE	BHP-F37XDE	-	-	BHP-FW46XDE	BHP-FW37XDE	-	-	
	仕向地(設置地域)*1	一般地(平成28年省エネルギー基準4地域以南、外気温-10℃まで対応)					寒冷地(平成28年省エネルギー基準1・2・3地域、外気温-25℃まで対応)		一般地(平成28年省エネルギー基準4地域以南、外気温-10℃まで対応)		寒冷地(平成28年省エネルギー基準1・2・3地域、外気温-25℃まで対応)		
	相数/定格電圧(定格周波数)	単相200V(50-60Hz共用)					単相200V(50-60Hz共用)						
	最大電流	19A	18A	19A	18A	19A		18A	19A				
	沸き上げ温度範囲*2	約65~90℃					約65~90℃						
	冬期高温沸き上げ温度	90℃					90℃						
	着霜期高温沸き上げ温度	90℃					90℃						
	年間給湯保温効率(JIS)*3	4.1	4.2	3.5		3.6		3.5					
	寒冷地年間給湯保温効率(JIS)*3	-	-	-	-	3.1	3.2	-	-	3.1			
区分名(2025年目標年度省エネ基準)	E					F		E		F			
「エネルギー消費性能計算プログラム(住宅版)」へのJIS効率の入力値*5	4.1	4.2	3.5		3.6		3.5						
冬期給湯保温モード性能試験時の沸き上げ温度	65℃			66℃		65℃	66℃	67℃	66℃	67℃	66℃	67℃	
着霜期給湯保温モード性能試験時の沸き上げ温度	65℃			66℃		65℃	66℃	67℃	66℃	67℃	66℃	67℃	
給水器具認証番号	A-384					A-384		A-451					
貯湯ユニット	型式	標準仕様	BHP-TADV46X	BHP-TADV37X	BHP-TAD46X	BHP-TAD37X	BHP-TAD46XK	BHP-TAD37XK	BHP-TAW46X	BHP-TAW37X	BHP-TAW46XK	BHP-TAW37XK	
		耐塩害仕様	-	-	BHP-TAD46XE	BHP-TAD37XE	-	-	BHP-TAW46XE	BHP-TAW37XE	-	-	
	設置場所	屋外					屋外						
	タンク容量	460L	370L	460L	370L	460L	370L	460L	370L	460L	370L		
	水側最高使用圧力	タンク側190kPa(減圧弁170kPa)/給湯側500kPa					タンク側190kPa(減圧弁170kPa)/給湯側500kPa		タンク側190kPa(減圧弁170kPa)/給湯・ふろ側500kPa				
	外形寸法	2,101mm(高さ)×650mm(幅)×730mm(奥行)	1,771mm(高さ)×650mm(幅)×730mm(奥行)	2,101mm(高さ)×650mm(幅)×730mm(奥行)	1,771mm(高さ)×650mm(幅)×730mm(奥行)	2,101mm(高さ)×650mm(幅)×730mm(奥行)	1,771mm(高さ)×650mm(幅)×730mm(奥行)	2,101mm(高さ)×650mm(幅)×730mm(奥行)	1,771mm(高さ)×650mm(幅)×730mm(奥行)	2,101mm(高さ)×650mm(幅)×730mm(奥行)	1,771mm(高さ)×650mm(幅)×730mm(奥行)		
	質量(製品質量/満水時質量)	83kg/約543kg	72kg/約442kg	75kg/約535kg	66kg/約436kg	75kg/約535kg	66kg/約436kg	75kg/約535kg	66kg/約436kg	75kg/約535kg	66kg/約436kg		
	制御消費電力	4W					4W						
	ふろ保温消費電力	50W					50W						
	給湯時消費電力	60W					60W						
凍結防止ヒーター	-	-	-	-	48W		-	-	48W				
沸き上げ設定	おまかせ(節約・多め・小世帯)					おまかせ(節約・多め・小世帯)							
ヒートポンプユニット	型式	標準仕様	BHP-HAV60X	BHP-HAV45X	BHP-HAD60X	BHP-HAD45X	BHP-HA60XK	BHP-HA45XK	BHP-HAW60X	BHP-HAW45X	BHP-HAW60XK	BHP-HAW45XK	
		耐塩害仕様	-	-	BHP-HAD60XE	BHP-HAD45XE	-	-	BHP-HAW60XE	BHP-HAW45XE	-	-	
	外形寸法	720mm(高さ)×792(+117)mm(幅)×299(+62)mm(奥行)					720mm(高さ)×792(+117)mm(幅)×299(+62)mm(奥行)						
	質量	53kg		43kg	41kg	46kg		45kg		46kg			
	中間期標準加熱能力/消費電力*6*7	6.0kW/1.27kW	4.5kW/0.92kW	6.0kW/1.46kW	4.5kW/1.02kW	6.0kW/1.36kW	4.5kW/0.97kW	6.0kW/1.36kW	4.5kW/0.97kW	6.0kW/1.36kW	4.5kW/0.97kW		
	中間期標準運転電流*7	6.5A	4.9A	7.6A	5.5A	7.3A	5.3A	7.3A	5.3A	7.3A	5.3A		
	冬期高温加熱能力/消費電力*6*8*11	6.0kW/2.00kW	4.5kW/1.50kW	6.0kW/2.00kW	4.5kW/1.50kW	6.0kW/2.00kW	4.5kW/1.50kW	6.0kW/2.00kW	4.5kW/1.50kW	6.0kW/2.00kW	4.5kW/1.50kW		
	寒冷地冬期高温加熱能力*6*8*11	-	-	-	-	5.8kW	4.5kW	-	-	5.8kW	4.5kW		
	設置可能最低外気温	-10℃					-25℃		-10℃		-25℃		
	運転音(音響パワーレベル)*7*9(中間期/冬期高温)*12	55dB/57dB	51dB/55dB	56dB/58dB	52dB/56dB	55dB/57dB	51dB/55dB	55dB/57dB	51dB/55dB	55dB/57dB	51dB/55dB		
冷媒および設計圧力	R744(CO2)高圧部:13.3MPa/低圧部:8.0MPa					R744(CO2)高圧部:13.3MPa/低圧部:8.0MPa							
冷媒封入量	1.05kg	1.09kg	0.81kg	0.71kg	0.81kg								

※適用電力制度は、電力会社によって異なります。

仕様 (JIS C 9220:2011)

システム	年間給湯保温効率(JIS)*3	4.1	4.2	3.5	3.6	3.5	
	区分名(2017年目標年度省エネ基準)	17				-	-
	寒冷地年間給湯保温効率(JIS)*3*4	-	-	-	-	3.1	
	区分名(2017年目標年度省エネ基準)	-	-	-	21	-	

*1 平成28年省エネルギー基準1・2・3地域:主に北海道、青森、秋田、岩手、平成28年省エネルギー基準4地域:主に宮城、山形、福島、栃木、新潟、長野。同一県内であっても地域区分が異なる場合があります。また外気温が対応温度を下回る地域には据え付けないでください。寒冷地の貯湯ユニットは、北海道地域および外気温が-15℃を下回る地域では、屋内に設置してください。*2 ヒートポンプユニットで沸き上げる温度です。*3 年間給湯保温効率(JIS)、年間給湯効率(JIS)、寒冷地年間給湯保温効率(JIS)は日本産業規格 JIS C 9220:2018に基づき、ヒートポンプ給湯機を運転した時の単位消費電力量あたりの給湯熱量および保温熱量を表したものです。ふろ保温機能のあるものは年間給湯保温効率(JIS)とし、ふろ保温機能のないものは年間給湯効率(JIS)とし、次の式で求められます。◎年間給湯保温効率(JIS)=1年間で使用する給湯とふろ保温に係わる熱量÷1年間に必要な消費電力量 ◎年間給湯効率(JIS)=1年間で使用する給湯に係わる熱量÷1年間に必要な消費電力量 地域条件・運転モードの設定や、ご使用条件等により異なります。*4 寒冷地年間給湯保温効率(JIS)は、平成28年省エネルギー基準3地域の盛岡で使用されることを想定して算出した値です。*5「エネルギー消費性能計算プログラム(住宅版)」へのJIS効率の入力値は仕様表内「エネルギー消費性能計算プログラム(住宅版)JIS効率入力値」欄に記載されている数値を使用してください。また、「昼間沸上げ」の入力項目で「評価しない、または昼間沸上げ形ではない」が選択されていることを確認してください。*6 沸き上げ終了直前では、加熱能力が低下することがあります。*7 中間期標準:外気温(乾球温度/湿球温度)16℃/12℃、水温17℃、沸き上げ温度65℃。*8 消費電力には循環ポンプの消費電力を含みます。*9 冬期高温:外気温(乾球温度/湿球温度)7℃/6℃、水温9℃、沸き上げ温度90℃。*10 寒冷地冬期高温:外気温(乾球温度/湿球温度)-7℃/-8℃、水温5℃、沸き上げ温度90℃。*11 低外気温時は除霜のため、加熱能力が低下することがあります。*12 運転音は反響の少ない無響室で測定した数値です。実際に据え付けた状態での運転音は周囲環境により異なります。

- 「夜間消費電力量比率」は、取扱説明書に記載されています。
- 「給湯モード性能試験時の運転設定方法」は、ホームページに記載されています。https://kadenfan.hitachi.co.jp/kyutou/pdf/settei.pdf
- 騒音等防止を考えたヒートポンプ給湯機の据付について 一般社団法人 日本冷凍空調工業会において「騒音等防止を考えた家庭用ヒートポンプ給湯機の据付ガイドブック」を作成し、ホームページに記載されています。https://www.jraia.or.jp/product/heatpump/t_guide.html

日立エコキュートは、MWJワランティ株式会社の提供する新・長期サポート保証の対象商品です

エコキュートをより長く、安心してお使いいただくために

●**新・長期サポート保証の内容**

- 保証期間: メーカー保証期間と新・長期サポート保証期間をあわせて7年間または10年間
- 修理回数: 無制限*1
- 保証限度: 本体価格相当分(同一機種もしくは同等品を調達する時の価格)
- 対象部品: 本体内の部品(消耗部品、別売品、付属品を除く) ※別売品のうち、リモコンは保証対象となります。

*1 修理回数は無制限ですが、保証限度額には累積上限があります。また、代替品が提供された時点で、本保証は終了いたします。

新・長期サポート保証(有償)

●エコキュートの場合

		メーカー保証期間		
		5年	7年	10年
ナイアガラタフネス	システム全	5年(無償)	+5年	
	本体リモコン	1年	+9年	
ナイアガラタフネス以外の機種	冷媒回路	3年	+4年	+7年
	タンク(缶体)	5年	+5年	

保証料をご負担いただくことで7年間または10年間、修理費用が無料になります。*1

保証料	ナイアガラタフネス	
	[5年]	無償(登録が必要)
ナイアガラタフネス以外の機種	[10年]	24,200円(税込)
	[7年]	25,300円(税込)
	[10年]	35,200円(税込)

*保証料は変更する場合がございます。(上記保証料は2026年1月時点のものです。)

延長保証の詳細についてはこちら(MWJワランティのホームページ)

MWJワランティ保証登録ヘルプデスク
受付時間9:00~18:00(土日祝日、年末年始除く)

0120-448-132

新・長期サポート保証は加盟店様へお申し込みください。上記MWJワランティのホームページからもお申込みできます。

ラインアップ
水道直圧給湯
ウレタンク
さらりUV
ステンレススクリーン
シルキー快浴泡
インテリジェント制御
日立エコキュート
耐震設計
リモコン
ナイアガラ
商品仕様
設置関連部品
仕様表
品質管理などへの取り組み
買い替え提案

34

仕様 (JIS C 9220:2018)

		フルオート				フルオート				給湯専用 (高効率)		
		標準タンク(高効率)		標準タンク(FGタイプ)		標準タンク(寒冷地仕様)		薄型タンク				
システム	型式	標準仕様	BHP-FN46XU	BHP-FN37XU	BHP-FG46XU	BHP-FG37XU	BHP-FG46XUK	BHP-FG37XUK	BHP-FS46XH	BHP-FS37XH	BHP-ZN46WU	BHP-ZN37WU
		耐塩害仕様	-	-	BHP-FG46XUE	BHP-FG37XUE	-	-	-	-	-	-
	仕向地(設置地域)*1	一般地(平成28年省エネルギー基準4地域以南、外気温-10℃まで対応)				寒冷地(平成28年省エネルギー基準1・2・3地域、外気温-25℃まで対応)		一般地(平成28年省エネルギー基準4地域以南、外気温-10℃まで対応)				
	相数/定格電圧(定格周波数)	単相200V(50-60Hz共用)				単相200V(50-60Hz共用)						
	最大電流	18A	17A	18A	17A	19A	18A	17A	18A	17A		
	沸き上げ温度範囲*2	約65~90℃				約65~90℃						
	冬期高温沸き上げ温度	90℃				90℃						
	着霜期高温沸き上げ温度	90℃				90℃						
	年間給湯保温効率(JIS)*3	3.7		3.5		3.6		3.0		-	-	
	年間給湯効率(JIS)*3	-	-	-	-	-	-	-	-	-	3.7	
	寒冷地年間給湯保温効率(JIS)*3	-	-	-	-	3.1	3.2	-	-	-	-	
	区分名(2025年目標年度省エネ基準)	E				F		I		E		
「エネルギー消費性能計算プログラム(住宅版)」へのJIS効率の入力値*5	3.7		3.5		3.6		3.0		3.7			
冬期給湯保温モード性能試験時の沸き上げ温度	65℃				65℃		73℃		65℃	66℃		
着霜期給湯保温モード性能試験時の沸き上げ温度	65℃				65℃		73℃		65℃	66℃		
給水器具認証番号	A-384				A-384				A-424			
貯湯ユニット	型式	標準仕様	BHP-TAN46X	BHP-TAN37X	BHP-TAG46X	BHP-TAG37X	BHP-TAG46XK	BHP-TAG37XK	BHP-TAS46X	BHP-TAS37X	BHP-TAZN46W	BHP-TAZN37W
		耐塩害仕様	-	-	BHP-TAG46XE	BHP-TAG37XE	-	-	-	-	-	-
	設置場所	屋外				屋外						
	タンク容量	460L	370L	460L	370L	460L	370L	460L	370L	460L	370L	
	水側最高使用圧力	タンク側195kPa(減圧弁170kPa)				タンク側195kPa(減圧弁170kPa)		タンク側290kPa(減圧弁260kPa)		タンク側190kPa(減圧弁170kPa)		
	外形寸法	2,101mm(高さ)× 650mm(幅)× 730mm(奥行)	1,771mm(高さ)× 650mm(幅)× 730mm(奥行)	2,101mm(高さ)× 650mm(幅)× 730mm(奥行)	1,771mm(高さ)× 650mm(幅)× 730mm(奥行)	2,101mm(高さ)× 650mm(幅)× 730mm(奥行)	1,771mm(高さ)× 650mm(幅)× 730mm(奥行)	2,225mm(高さ)× 450mm(幅)× 1,090mm(奥行)	1,890mm(高さ)× 450mm(幅)× 1,090mm(奥行)	2,101mm(高さ)× 650mm(幅)× 730mm(奥行)	1,771mm(高さ)× 650mm(幅)× 730mm(奥行)	
	質量(製品質量/満水時質量)	71kg/約531kg	62kg/約432kg	71kg/約531kg	62kg/約432kg	71kg/約531kg	62kg/約432kg	91kg/約551kg	78kg/約448kg	68kg/約528kg	58kg/約428kg	
	制御用消費電力	4W				4W				3W		
	ふろ保温消費電力	50W				50W	65W	-	-			
	凍結防止ヒーター	-	-	-	-	48W	30W	-	-			
	沸き上げ設定	おまかせ(節約・多め・小世帯)				おまかせ(節約・多め・小世帯)		おまかせ省エネ・おまかせ・使いきり・満タン		おまかせ(節約・多め・小世帯)		
	ヒートポンプユニット	型式	標準仕様	BHP-HAN60X	BHP-HAN45X	BHP-HAG60X	BHP-HAG45X	BHP-HA60XK	BHP-HA45XK	BHP-HAU60X	BHP-HAU45X	BHP-HAD60W
		耐塩害仕様	-	-	BHP-HAG60XE	BHP-HAG45XE	-	-	-	-	-	-
外形寸法		720mm(高さ)×792(+117)mm(幅)×299(+62)mm(奥行)				720mm(高さ)×792(+117)mm(幅)×299(+62)mm(奥行)						
質量		41kg		40kg		46kg		43kg		41kg		44kg
中間期標準加熱能力/消費電力*6*7		6.0kW/1.45kW	4.5kW/1.02kW	6.0kW/1.49kW	4.5kW/1.10kW	6.0kW/1.36kW	4.5kW/0.97kW	6.0kW/1.46kW	4.5kW/1.02kW	6.0kW/1.40kW	4.5kW/0.98kW	
中間期標準運転電流*7		7.6A	5.5A	7.8A	5.8A	7.3A	5.3A	7.6A	5.5A	7.2A	5.3A	
冬期高温加熱能力/消費電力*6*8*9*11		6.0kW/2.00kW	4.5kW/1.50kW	6.0kW/2.00kW	4.5kW/1.50kW	6.0kW/2.00kW	4.5kW/1.50kW	6.0kW/2.00kW	4.5kW/1.50kW	6.0kW/2.00kW	4.5kW/1.50kW	
寒冷地冬期高温加熱能力*6*8*10*11		-	-	-	-	5.8kW	4.5kW	-	-	-	-	
設置可能最低外気温度		-10℃				-25℃		-10℃				
運転音(音響パワーレベル)*7*9(中間期/冬期高温)		56dB/58dB	52dB/56dB	56dB/58dB	52dB/56dB	55dB/57dB	51dB/55dB	56dB/58dB	52dB/56dB	55dB/57dB	51dB/55dB	
冷媒および設計圧力		R744(CO2)高圧部:13.3MPa/低圧部:8.0MPa				R744(CO2)高圧部:13.3MPa/低圧部:8.0MPa						
冷媒封入量		0.71kg		0.66kg		0.81kg		0.71kg		0.83kg		

※適用電力制度は、電力会社によって異なります。

仕様 (JIS C 9220:2011)

システム	年間給湯保温効率(JIS)*3	3.7		3.5		3.6		3.0		-	-
	区分名(2017年目標年度省エネ基準)	17				-		18		-	-
	年間給湯効率(JIS)*3	-	-	-	-	-	-	-	-	3.7	
	区分名(2017年目標年度省エネ基準)	-	-	-	-	-	-	-	-	19	
	寒冷地年間給湯保温効率(JIS)*3	-	-	-	-	3.1	3.2	-	-	-	
	区分名(2017年目標年度省エネ基準)	-	-	-	-	21		-	-	-	

無償保証期間	本体・関連部品(日立純正品)	冷媒回路	タンク(缶体)
	1年	3年	5年

※本体とは冷媒回路とタンク(缶体)を除く、すべてを指します。※冷媒回路とは圧縮機、水加熱用熱交換器、空気用熱交換器および冷媒が通る配管経路などを指します。※タンク(缶体)とは、貯湯ユニット内の湯水を貯めるタンクのことであり貯湯ユニット全体のものではありません。

ガス機器からのお買い替えをご予定の方に

ガス機器から電気機器へ変更をする際(ガス給湯器から電気温水器やエコキュートへの取替など)は、事前にガス事業者への連絡が必要になります。ガス事業者への連絡をせずに無断撤去することは、法令により規制されておりますのでご注意ください。

家庭用ヒートポンプ給湯機の性能表示の変更について(JIS C 9220が改正されました)

家庭用ヒートポンプ給湯機のJIS(JIS C 9220)が2018年3月に改正されました。このカタログでは改正されたJISに基づいた性能表記(年間給湯保温効率・年間給湯効率・寒冷地年間給湯保温効率・運転音)をしています。

●運転音:測定方法が変更になりました。任意の位置における音圧を基にした「音圧レベル(騒音レベル)」測定から、国際的な測定方法である音源の音響エネルギーを基にした「音響パワーレベル」測定に替わりました。※「音響パワーレベル」の測定値は「音圧レベル(騒音レベル)」の測定値より大きくなりますが、製品の運転音が大きくなったわけではありません。※詳しくは一般社団法人 日本冷凍空調工業会のホームページをご覧ください。https://www.jraia.or.jp/product/heatpump/p_tech_measurement.html

型式の見方	①タイプ	②タンク形状・機能	③タンク容量	④管理記号	⑤給湯方式	⑥その他
(例) BHP-FW46XDE エコキュート	F フルオート Z 給湯専用	S 薄型 R 高機能 A オートストップ機能	N 高効率 G FGタイプ W 井戸水対応 A オートストップ機能	46 460L 37 370L	U W X	D 水道直圧給湯 U 減圧弁方式 H 減圧弁方式 K 寒冷地仕様 E 耐塩害仕様

ラインアップ

水道直圧給湯

ウレタンク

さらりUV

ステンレスクリリン

シルキー快泡浴

インテリジェント

日立エコキュート

耐震設計

リモコン

タイアガラ

商品仕様

設置関連部品

仕様表

品質管理などへの取り組み

買い替え提案

エコキュートを安心して ご使用いただくために

日立グローバルライフソリューションズの取り組み

お客様が安心してご使用いただくために、
厳しい内部試験をクリアして生産された
製品をお届けしています。



冷熱家電本部 (栃木県)

品質管理への取り組み

開発プロセス

暴風雨を想定

台風など強い風雨を受けても、正常に動作するかを確認。

耐風注水試験

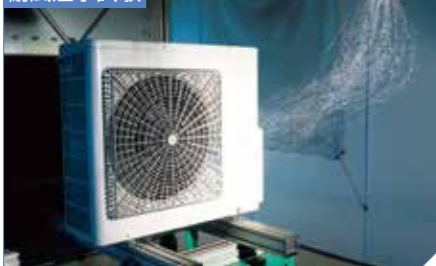

気温変化を想定

低温、高温の厳しい気温変化の中での
運転試験を実施。

寒冷地試験



万が一の地震を想定

満水の貯湯ユニットを固定して横に引っ張り、
破損したり著しく変形しないかを確認。

耐震強度試験



騒音への配慮

ヒートポンプユニットを、反響の少ない無響室で騒音測定を実施。

騒音試験



輸送時を想定

梱包状態で輸送時の振動など、耐久性試験を実施。

包装強度試験



性能評価

さまざまな環境で運転した時の性能評価を実施。

給湯モード性能試験



生産プロセス

貯湯ユニットセル生産



貯湯ユニットの生産では認定業者による組立作業(セル生産方式)により、多品種を効率的に生産しています。

量産品検査



ヒートポンプユニットは、全数通水し、沸き上げなどを行う量産品検査を経て出荷しています。



※貯湯ユニットの写真は、脚カバー(別売)装着品です。

製品安全への取り組み

当社では、CS経営行動指針に「事故を起こさないのが基本」と規定し、家電製品の事故をゼロにすることをめざして各種施策を講じています。例えば、強制的に製品の内部に火をつけ、外部に延焼しないことを確認する「最悪状態強制確認試験」を1987年度から、2006年度からは、お客様の誤使用による事故を想定した開発段階でのPSリスクアセスメントを行っています。

買い替えて おトクに！ 最新の日立エコキュートに買い替えて かしこく快適なお風呂タイムを

10年以上前の機器をお使いの方へ
最新の日立エコキュートに買い替えると、電気代がこんなにお得になります

年間ランニングコストの比較

日立電気温水器 BE-F37FWU (2014年度発売機種)	約126,910円
日立エコキュート BHP-FV37PD (2014年度発売機種)	約32,550円
日立エコキュート BHP-FV37XD (2025年度発売機種)	約30,220円

約10年前の電気温水器と比べて
約96,690円の節約に！

約76%削減
約7%削減

※ランニングコスト試算条件(当社調べ、2026年1月現在。)
○エコキュート型式:BHP-FV37XD(運転モード:おまかせ節約)とBHP-FV37PD(運転モード:おまかせ節約)と電気温水器型式:BE-F37FWUの比較。
○給湯負荷:JISC 9220:2018の年間給湯保温モード熱量による。○電気料金:2026年1月現在の東京電力エナジーパートナー「スマートライフS」夜間24.27円/kWh、昼間32.17円/kWhで試算。燃料調整額-7.57円/kWh(2025年8月~2026年1月の6か月間平均値)含む、再生可能エネルギー発電促進賦課金3.98円/kWh含む、電気・ガス料金負担軽減支援事業含まず、基本料金含まず。○お湯の使用量や季節、地域、電気料金プランなどにより変動します。また、エコキュートはご使用状況により昼間に多く沸き上げをおこなった場合、電気料金が異なります。○燃料調整費額、再生可能エネルギー発電促進賦課金は変動します。最新の情報は各電力会社などにご確認ください。

さらに、最新の日立エコキュートはこんなに魅力的です

※約10年前の最上位機種との比較	日立電気温水器 BE-F37FWU (2014年度発売機種) フルオート 角型タイプ	日立エコキュート BHP-FV37PD (2014年度発売機種) [水道直圧給湯] 標準タンク	日立エコキュート BHP-FV37XD (2025年度発売機種) [水道直圧給湯] 標準タンク
年間電気代 *1 年間給湯保温効率(JIS)	年間電気代 約126,910円	年間電気代 約32,550円 年間給湯保温効率(JIS) 3.9	年間電気代 約30,220円 年間給湯保温効率(JIS) 4.2
貯湯ユニット保温材	●グラスウール	●ウレタンフォーム[ウレタンク] +真空断熱材	●ウレタンフォーム[ウレタンク] +真空断熱材
節約支援機能	●インテリジェント制御 ●節約サポート機能	●インテリジェント制御 ●節約サポート機能	●インテリジェント制御 ●節約サポート機能 ●太陽光発電利用沸き上げプラス(自動)
快適入浴	—	●快泡浴	●シルキー快泡浴
機器連携・遠隔操作	—	●HEMS対応	●HEMS対応 ●日立エコキュートアプリ(スマホ連携)
清潔機能	●ステンレス・クリーン 自動洗浄システム	●ステンレス・クリーン 自動洗浄システム	●ステンレス・クリーン 自動洗浄システム ●さらりUVクリーン
非常時の備え	●耐震クラスA対応 ●非常用水取水栓装備	●耐震クラスS対応 ●非常用水取水栓装備	●耐震クラスS対応 ●非常用水取水栓装備

*1 年間給湯保温効率(JIS)は、JIS C 9220:2018に基づき算出した値です。地域や運転モードの設定、ご使用状況等により異なります。

7つのチェックで選べる、わが家の日立エコキュート

1 お住まいの地域の最低気温は、何℃ですか？

最低気温 **-10℃** までの地域 **一般地仕様** **-10℃対応**

●エコキュート設置地域の目安
主に平成28年省エネルギー基準※1における地域区分
4・5・6・7・8地域、および最低気温が-10℃までの地域

最低気温 **-25℃** までの地域 **寒冷地仕様** **-25℃対応**

※最低気温-25℃を下回る地域では、ご使用になれません。

●エコキュート設置地域の目安
主に平成28年省エネルギー基準※1における地域区分
1・2・3地域、および最低気温が-25℃までの地域

※1 出典: 国立研究開発法人
建築研究所ホームページ

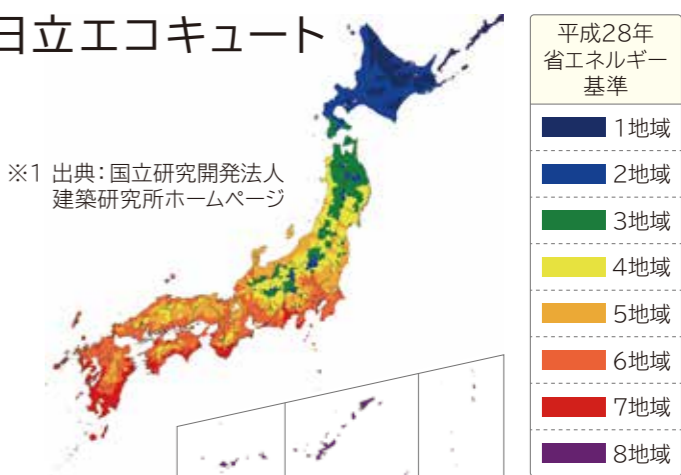

2 お住まいの地域は、塩害の影響はありますか？ ※詳しくはP.22をご覧ください。

3 ご使用の水質は？ ※詳しくはP.18、P.31をご覧ください。 4 設置場所のスペースは？ ※詳しくはP.30をご覧ください。

5 給湯タイプをお選びください 6 給湯の水圧をお選びください

7 ご家族の人数と、お湯の使用量に応じてタンク容量をお選びください

[7つのチェック]の
より詳しい内容は
こちら



ラインアップ
水道直圧給湯
ウレタンク
さらりUV
ステンレス・クリーン
自動洗浄システム
シルキー快泡浴
インテリジェント制御
日立エコキュートアプリ
耐震設計
リモコン
ファイアガラ
商品仕様
設置関連部品
仕様表
品質管理などへの
取り組み
買い替え提案