

# 日立エアクリーナ EP-1200M形

## もくじ ページ

特長	2
必ずお守りください	3
各部のなまえ	4
運転前の準備	6
運転のしかた	8
お手入れのしかた	10
設置上のご注意	11
設置のしかた	12
アフターサービスと保証 について	14
安全のための点検のお願い	15
仕様	15

取り扱いかた

設置のしかた

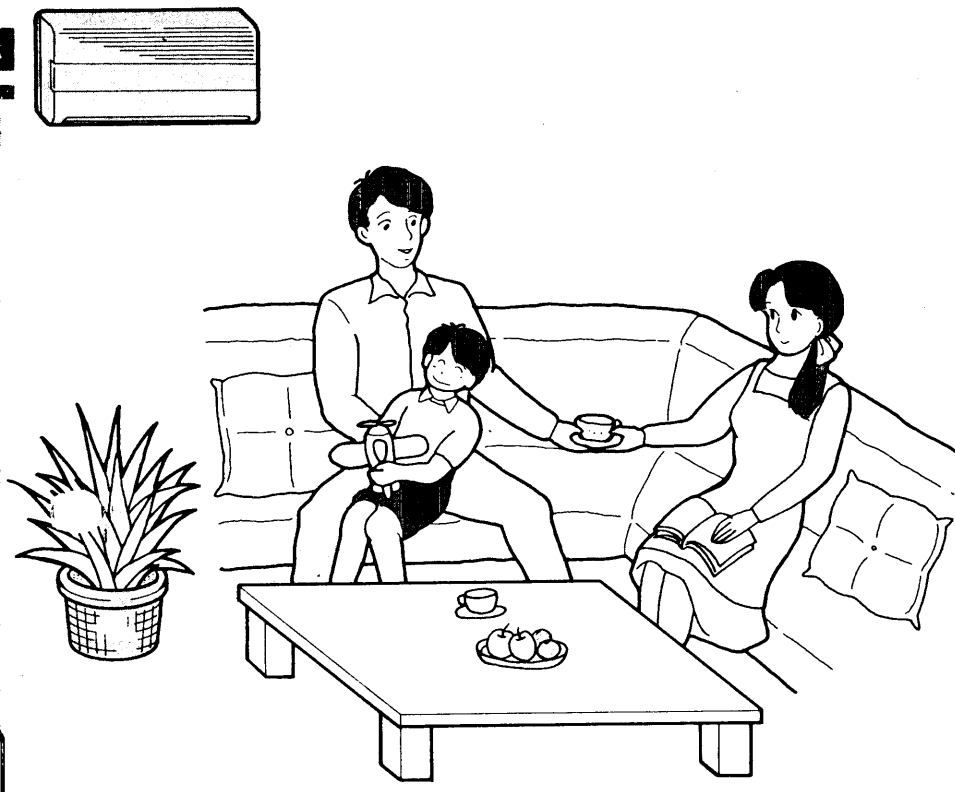

お客様メモ  
後日のために記入しておいてください。  
サービスを依頼されるとき、お役に立ちます。

購入店名 \_\_\_\_\_ 電話 ( ) - \_\_\_\_\_

ご購入年月日 平成 年 月 日

ご使用方法のご相談は、お買い求めの販売店が承っておりますが、販売店と連絡が取れないなどお困りの場合は、右記へお気軽にお問い合わせください。

★日立エコー(らしのダイヤル) — 家電品のお買物相談は…  
☎0120-312111  
(フリーダイヤル・無料 年中無休9~20時 東京で受信)

日立家電販売株式会社

株式会社 日立製作所

〒105 東京都港区西新橋2-15-12  
電話 (03)3502-2111

おいしい空気は、暮らしの基本。

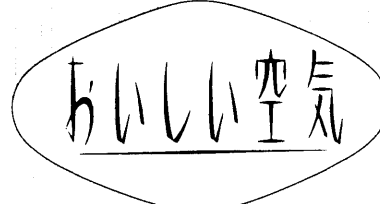

このたびは日立エアクリーナをお買い求めいただき、まことにありがとうございました。

この取扱説明書をよくお読みになり、正しくご使用ください。

お読みになったあとは、保証書、ご相談窓口一覧表とともに大切に保存してください。

# 特長

据え置きでも、壁掛けでも使える  
2ウェイタイプ

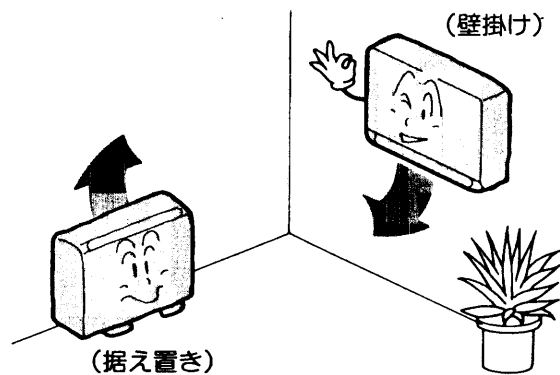

目にみえない小さなほこりや、  
においをキャッチ  
**デンシミクロンフィルター**

生活臭などの、いやなにおいの分子も、多層の高性能  
フィルターで、しっかり捕らえます。

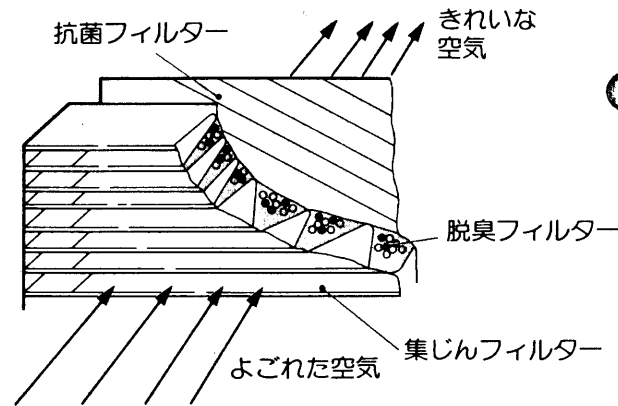

手もとでラクラク操作  
**ワイヤレスリモコン付き**

離れていても、運転のほとんどをリモコンで操  
作できます。

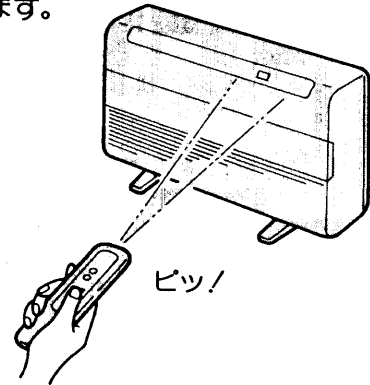

フィルター交換がラクな  
**カセットフィルター方式**

前面操作で枠ごと外せるので、フィルターの交換が簡  
単にできます。  
フィルターの交換時期をサインでお知らせします。

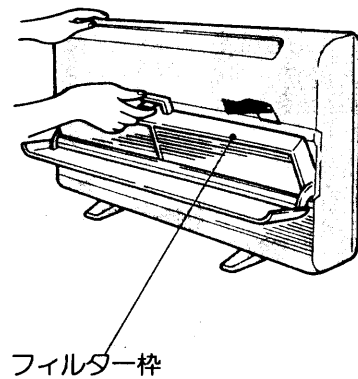

# 必ずお守りください

吸込口や吹出口をふさいだり、異物を  
入れない

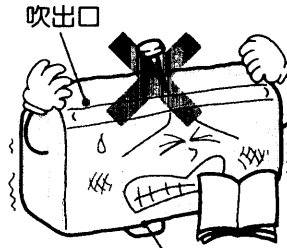

吹出口  
コインやピン、針金など。吸込口  
●故障の原因になります。

可燃性のものを吸い込ませない

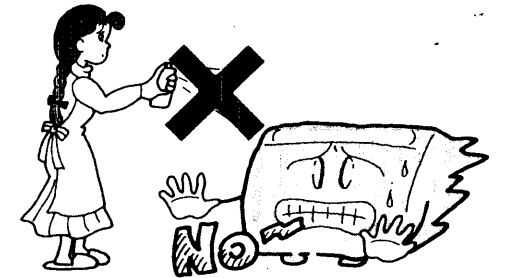

●引火のおそれがあります。

リモコンの受光部をふさがない

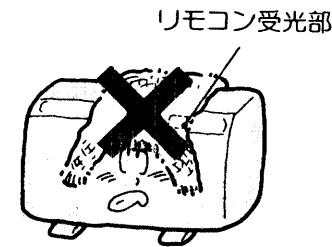

リモコン受光部  
●リモコン操作ができなくなります。

リモコンに無理な衝撃を加えない

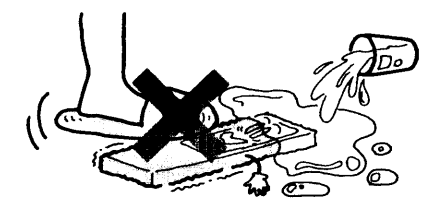

リモコンを落したり、踏んだりしないでください。  
また液状のものをかけないでください。  
●故障の原因になります。

フィルターを外したまま運転しない

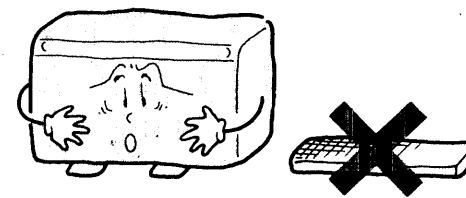

●清浄効果が出ません。

台所で換気扇のかわりに使わない



●フィルターが使えなくなります。

密閉した部屋では、時々換気する

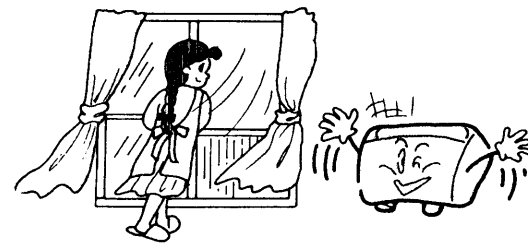

●換気作用(一酸化炭素などの除去効果)はありません。

電源コードに無理な力を加えない

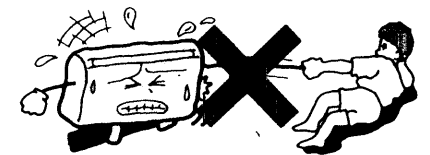

●断線防止や安全のためです。

# 各部のなまえ

(☞のあとの数字は、主な説明のあるページです)

## 本体操作パネル

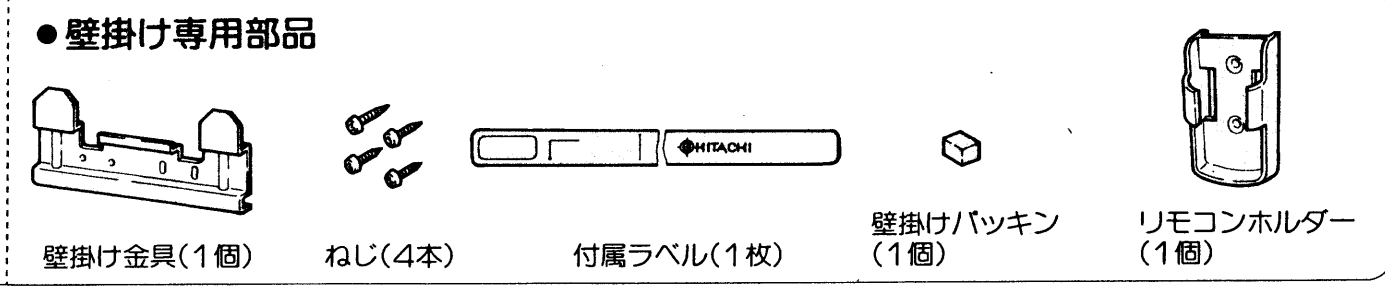
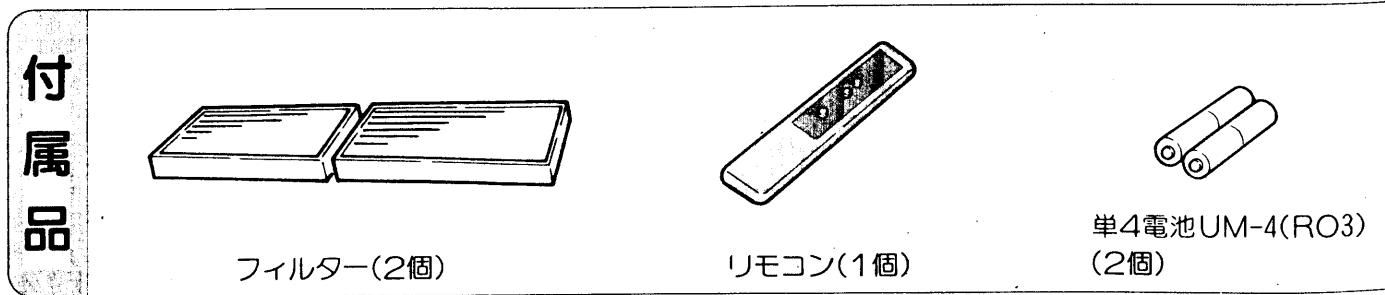
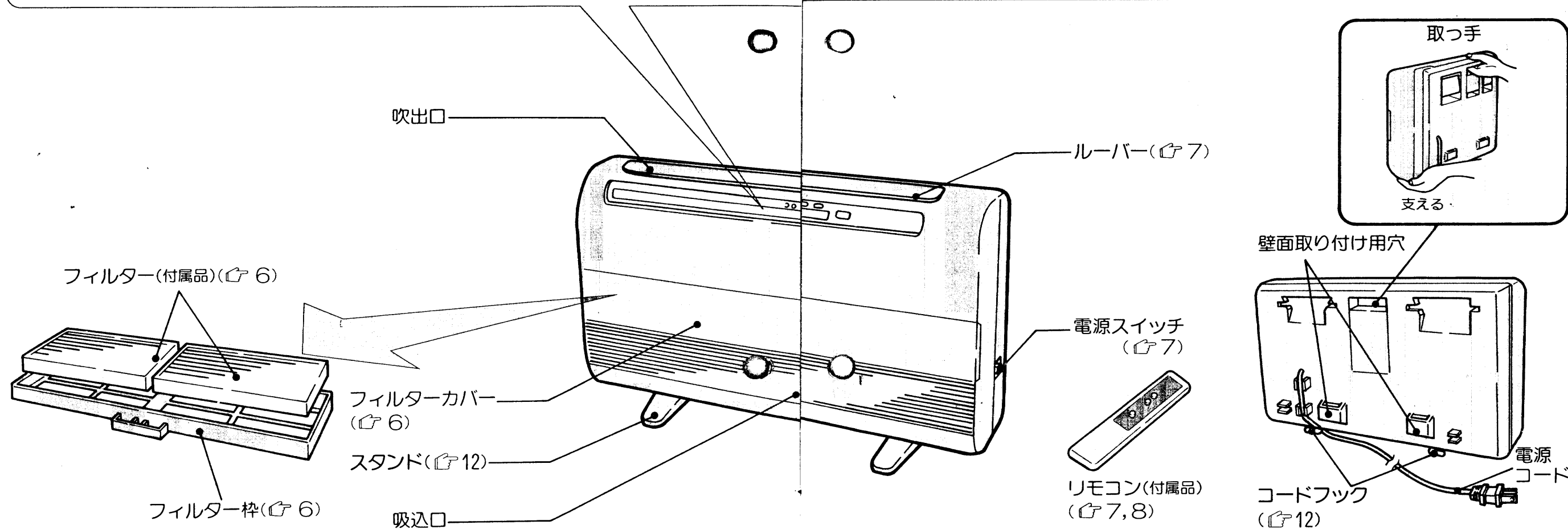
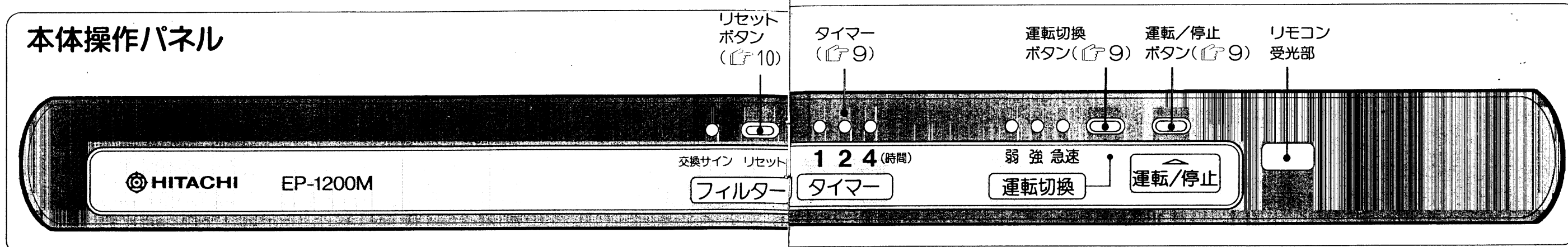

各部のなまえ

# 運転前の準備

このエアクリーナは据え置きと、壁掛けの2つの方法で使用することができます。(P.12)  
 フィルター交換の際、据え置きと壁掛けではフィルターを取り出す方向が変わります。ここでは、据え置きで説明します。

## フィルターを本体に取り付ける(フィルター交換の手順も同じです)

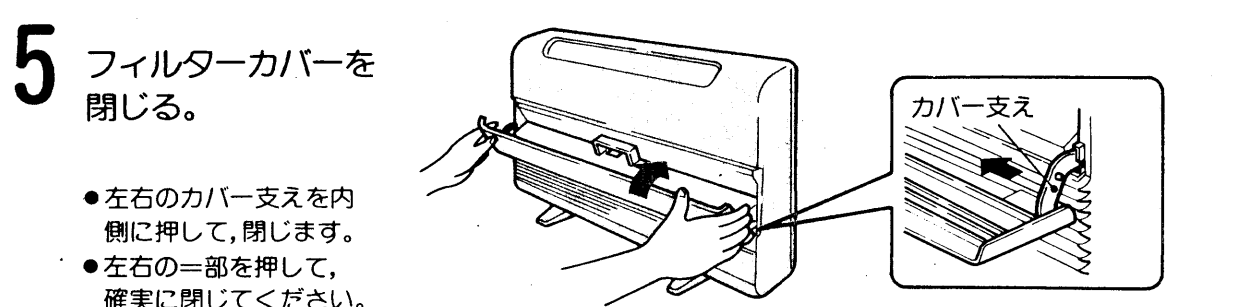
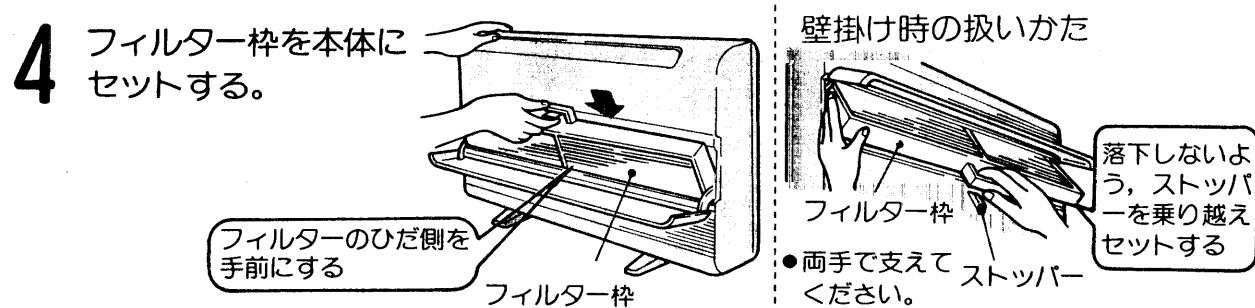
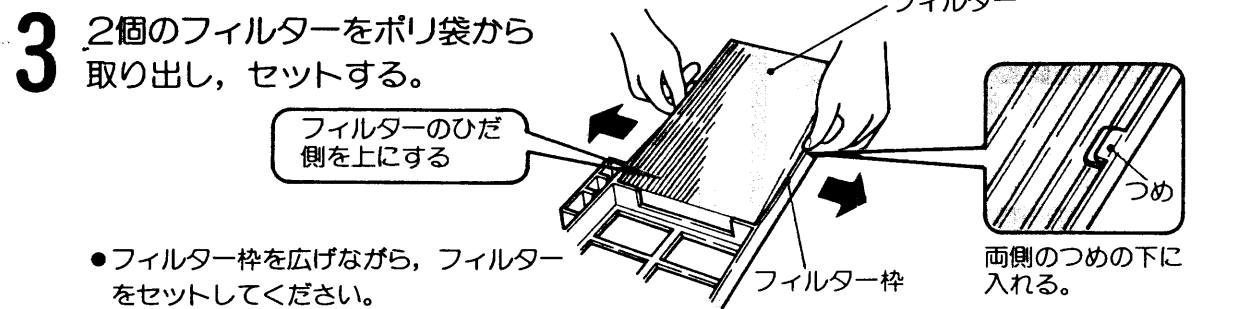
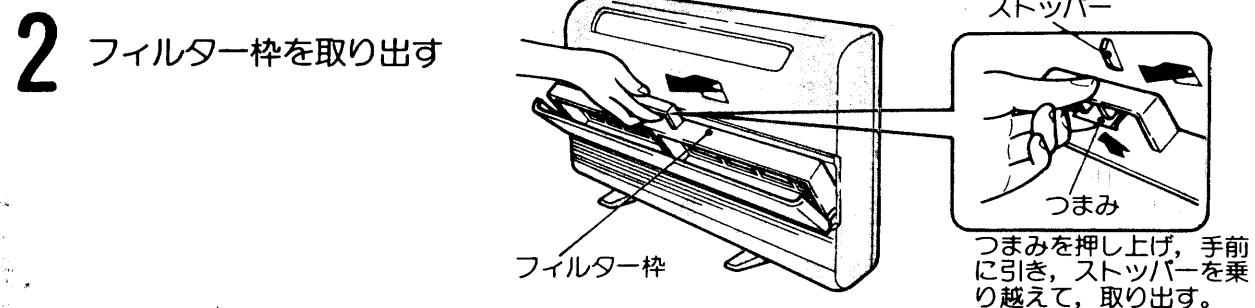

## リモコンに電池を入れる



**ご注意**  
 乾電池を誤って使用すると、液漏れなど危険があ  
 りますので、次の点について特にご注意ください。  
 ●新しい乾電池と一度使用した乾電池を、まぜて  
 使用しないでください。  
 ●乾電池は、同じ形状のものでも電圧の異なるも  
 のがありますから、種類の違う乾電池をまぜて  
 使用しないでください。  
 ●乾電池は、工場出荷時に同梱のため、自己放電  
 により寿命が短くなっている場合があります。

## 風向きを調節する

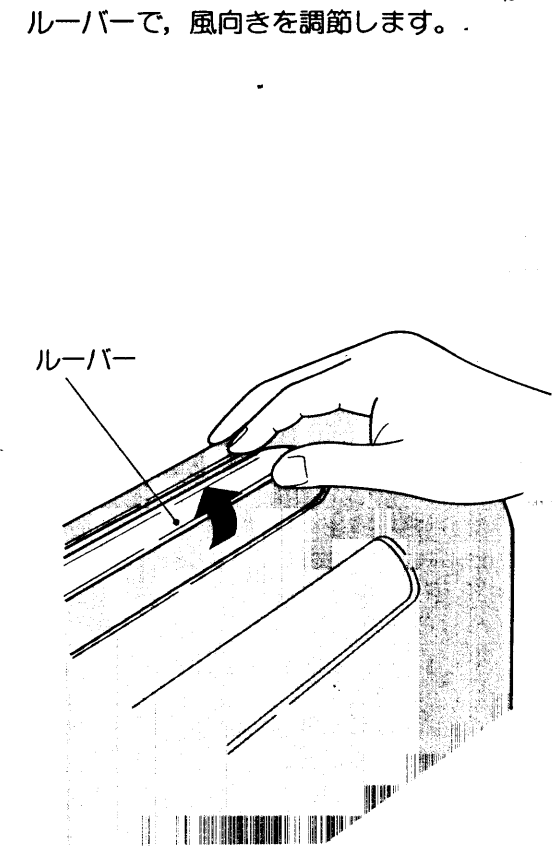

## 電源プラグをコンセントに差し込む

- 1** 電源プラグをコンセントに差し込む。
- 2** 本体の電源スイッチが「入」になっていることを確認する。

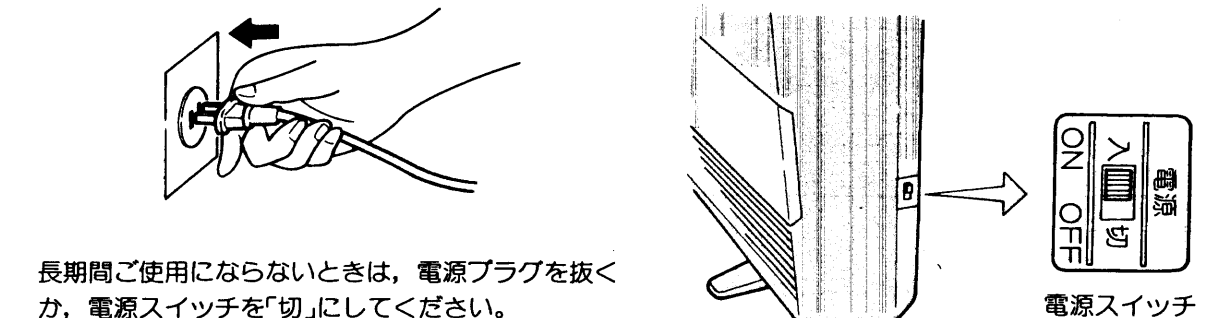

長期間ご使用にならないときは、電源プラグを抜く  
 か、電源スイッチを「切」にしてください。  
 ●電源プラグが差し込まれていると、わずかですが、  
 本体のマイコンなどで電力が消費されます。

# 運転のしかた (リモコンを使った操作のしかたです)

運転中に停電や、電源スイッチを切ったり電源プラグを抜いた場合、すべての電源が切れますので、始めから操作し直してください。

## お好み運転

1 運転/停止ボタンを押す。

2 運転切換ボタンで運転を選ぶ。

- ボタンを押すごとに、本体操作パネル部の運転ランプの点灯が移ります。

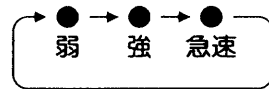

3 停止するときにはもう一度運転/停止ボタンを押す。

### リモコンの使いかた

リモコンは本体の受光部に向けて、押してください。  
リモコンがとどく距離は、受光部の正面で約6m以内です。

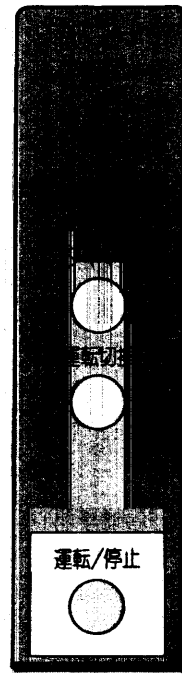
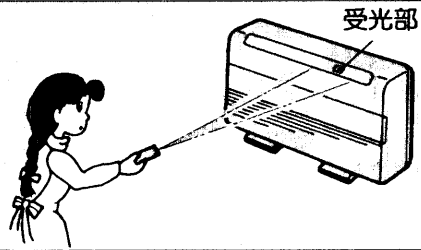

リモコン

### お好み運転の選びかた

#### 弱運転

寝室などで静かに運転したいとき。

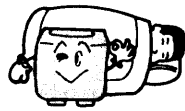

#### 強運転

たばこの煙など、空気のごれ度合いが多いとき。

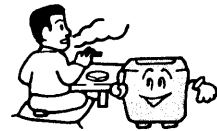

#### 急速運転

多人数でたばこを吸うとき。

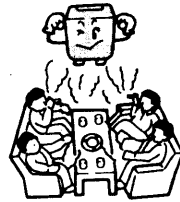

### 便利な機能(メモリー運転)

一度運転を停止して再び運転すると、前回ご使用時の運転内容で運転します。  
運転/停止ボタンひとつで、毎日同じ使いかたができます。

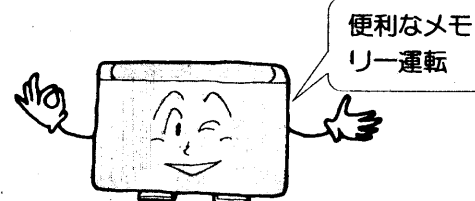

## タイマー運転

自動的に運転を停止させるときに使います。

- タイマーボタンを押すごとに、本体操作パネル部のタイマー表示ランプの点灯が移ります。さらに押すと、表示ランプが消えて連続運転になります。

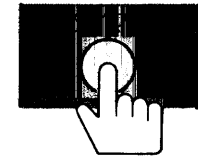
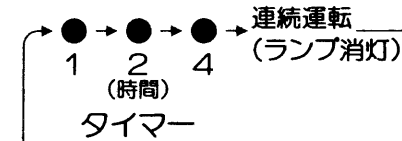

お・ま・か・せ!

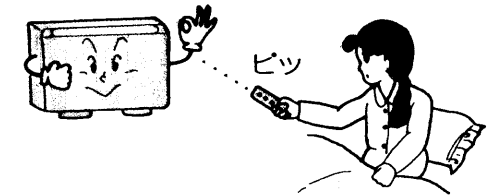

- 時間の経過とともに、タイマー表示ランプの点灯が移って、残り時間を表示します。
- 運転終了の15分前からは、ランプが点滅になります。

## 本体で操作するとき (リモコンがお手もとにないときなど)

本体でも運転/停止と運転切り換えができます。

- 運転/停止ボタンを押して運転してください。

### 運転を切り換えたいとき

運転切換ボタンで、運転を選んでください。

- ボタンを押すごとに、次のように運転が変わります。

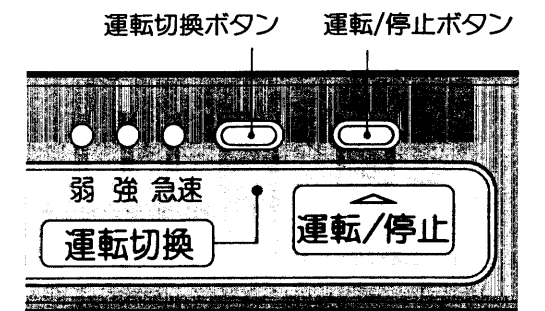
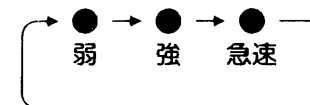

# お手入れのしかた (お手入れの前には、必ず電源プラグを抜いてください)

## 本体のお手入れ

水または、ぬるま湯で湿らせた柔らかい布でふいてください。

- ベンジン・シンナーなどでふかないでください。変形や変色、印刷文字のはがれの原因になります。
- 化学ぞうきんをご使用の際は、その注意書きに従ってください。
- 吸込口は掃除機のブラシ形吸口などで、時々掃除してください。

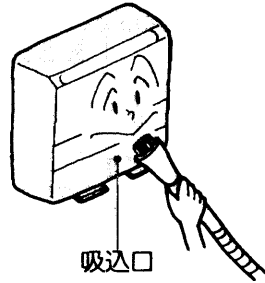
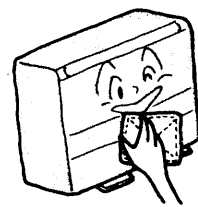

## フィルター交換時期

フィルターは長期間使用しますと効果が低下してきますので、定期的に交換してください。

### フィルター交換時期

- フィルター交換サイン  
ご使用開始後、約12か月でお知らせします。(一般家庭1日あたり5時間使用を目安にしています)  
交換時期に近づくと点灯し、交換時期になると点滅します。交換サインが点滅したら、新しいフィルターと交換してください。(P.6)

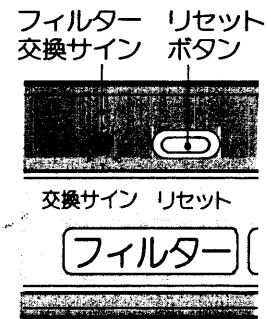

### フィルター交換のあとは

- リセットボタン  
新しいフィルターにセットし、運転を開始したときは、リセットボタンを約3秒間押ししてください。「ピッ」と音がして交換サインが消えます。これは、次の交換時期をお知らせするためのスタート指示となります。

### ご注意

- フィルターを交換しないときは、リセットボタンを押さないでください。
- 下記のような場合は、フィルターの有効期間が短くなります。使用期間を定めて、お早目に新しいフィルターと交換してください。  
(例えば) ●油煙、炭化系物質(すす)などを吸った場合。  
●喫茶店、麻雀荘、理・美容院の店舗や事務所などに設置した場合。

# 設置上のご注意

薄い壁や弱い壁には取り付けない  
(取り付け部の厚さが10mm以上必要です)



- 落下のおそれがあります。

ストーブなど、熱いものに近づけたり、上部に設置しない

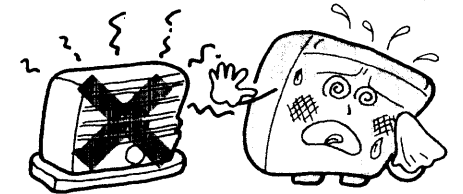

- 故障や変形の原因になります。

不安定な場所に設置しない

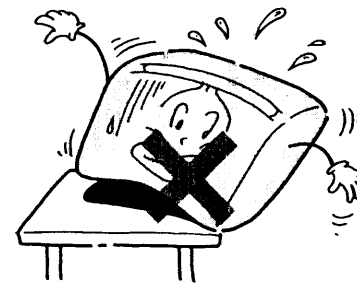

- 転倒・落下・破損のおそれがあります。

浴室、洗面所など湿気の多い場所や、水のかかるところでは使わない

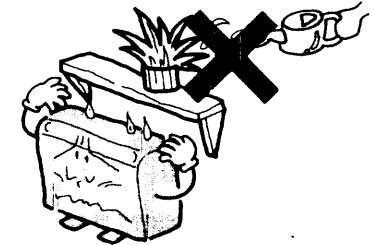

- 漏電・感電の原因になります。

クロス張りの白い壁など、ふけない壁の近くでは使用しない

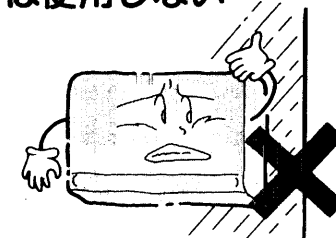

- 周囲の空気を巻き込み、吸出口近くの壁に、よごれが目立つおそれがあります。

照明器具から1.5m以上離す

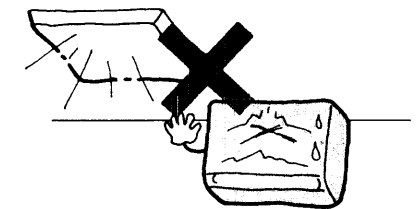

- インバータ照明など、高周波点灯の照明器具や電子瞬時点灯照明器具をご使用の場合は、リモコンが動かなくなるおそれがあります。

直射日光のあたる場所へ設置しない

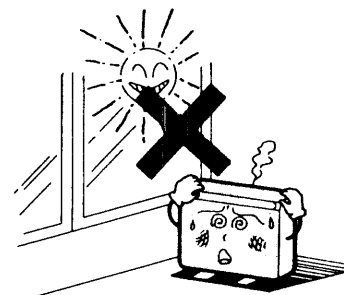

- 変色の原因になります。

リモコンの前に障害物を置かない

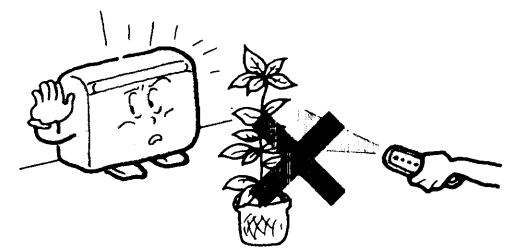

- リモコンが動かないことがあります。

# 設置のしかた

据え置きで使用するか、壁掛けで使用するか決めてください。

## 据え置きで使用するとき

### 設置場所

- 暖房器具などの近くは避けて、空気の循環のよい場所を選びます。
- 専用コンセントから2.8m以内の場所を選びます。

### 電源コードの巻き取り

余分な電源コードは、コードフックに引っ掛けて、コードを巻き取ります。

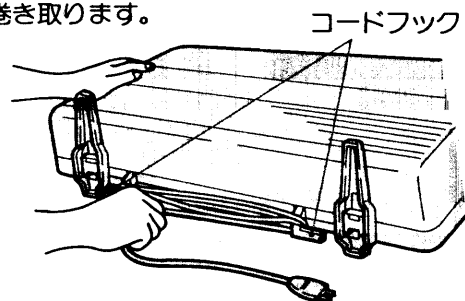

## 壁掛けで使用するとき (スタンドを外し、壁掛け専用部品を使って取り付けます 13)

### 設置場所

- 部屋の空気循環のよい場所を選びます。
- 柱などの強度のある場所を選びます。
- 専用コンセントから2.8m以内の場所を選びます。

### スタンドの外しかた

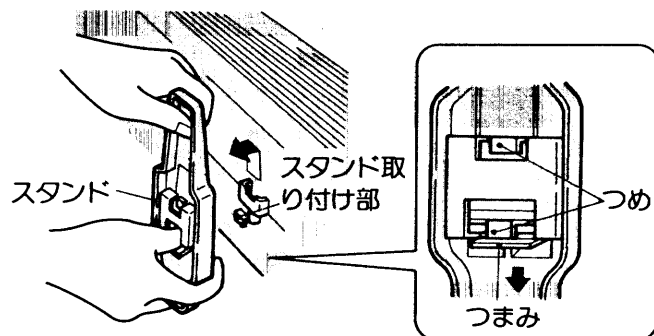

つまみを押し下げながら、スタンドを上方に持ち上げて外します。

### 効果的な設置のしかた

たばこの煙など空気のごれは、天井から広がります。天井の働き、清浄機能の働きをよくするため、壁掛け使用が効果的です。

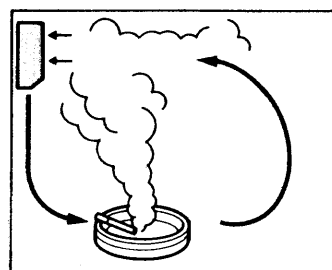

冷暖房時に壁に掛けて使用すると、天井部分と床上部分の温度差をより小さくでき、冷暖房効果を高めます。

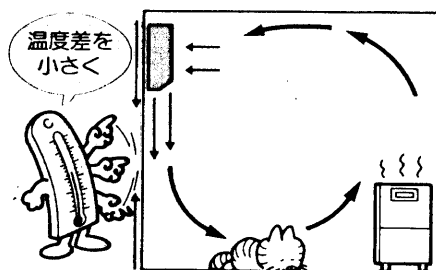

## 壁掛けのしかた

### 1 壁掛け金具を取り付ける。

- 柱など丈夫な所へ、ねじ2本を使用して、天井から20cm以上、側壁から27cm以上離して取り付けてください。

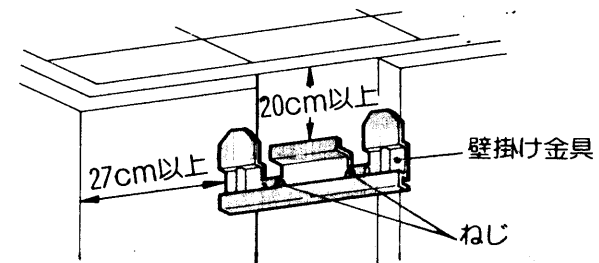

### 2 壁掛けパッキンをはり付ける。

- パッキンの裏紙をはがして、取っ手の下側にはりませう。

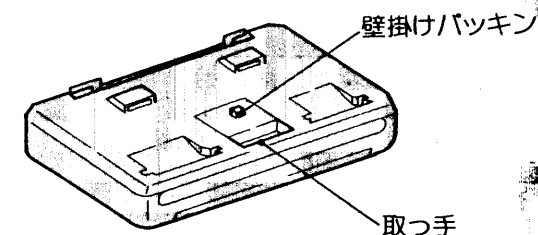

### 3 本体を壁に掛ける。

- (1) 壁掛け金具の突起部に、壁面取り付け用穴を引っ掛けます。このとき、本体の下部を少し手前にして引っ掛けます。
- (2) 本体が左右に傾かない位置まで引き下げます。● 壁面取り付け用穴に、壁掛け金具が確実に入っていることを確認してください。

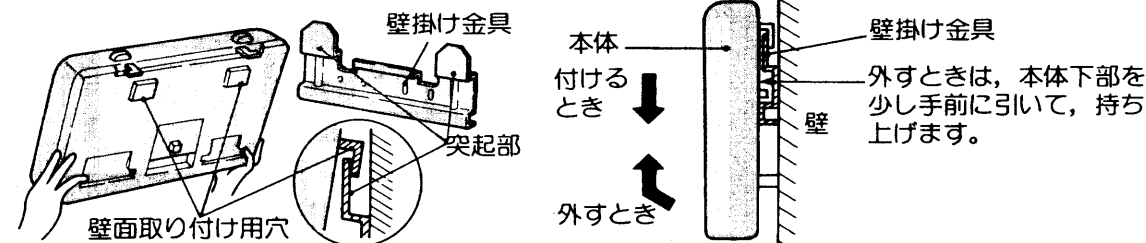

### 4 付属ラベルをはり付ける。

- 裏紙をはがして、本体の文字の向きと逆になるようにはりませう。

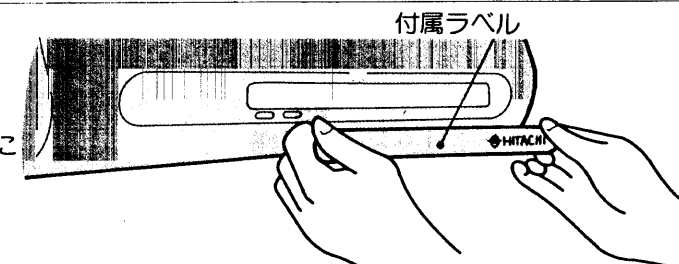

### 5 必要に応じてリモコンホルダーを取り付ける。

- リモコンの一時保管に使えます。
- リモコンホルダーは、ねじ2本で柱などに固定します。
- 据え置きで使用する時も、リモコンホルダーに保管しておく便利です。

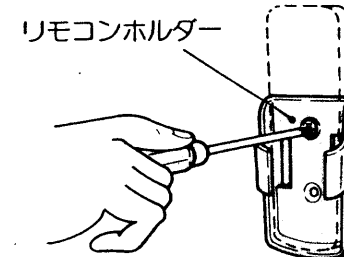



# アフターサービスと保証について

## 使用中に異常が生じたときには

修理を依頼される前に、この取扱説明書をよくお読みの上、下表の点検をしていただき、それでも不具合な場合はご自分で修理なさらないで、お買い求めの販売店にご相談ください。

## アフターサービスについて

アフターサービスについてご不明の場合、その他お困りの場合は、お買い求めの販売店か別紙(黄色用紙「日立家電品ご相談窓口一覧表」)のご相談窓口にお問い合わせください。

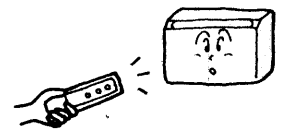
症状	点検	直し方
<b>風が出ない</b> 	<ul style="list-style-type: none"> <li>●電源プラグがコンセントにしっかり差し込まれていますか。</li> <li>●本体側面の電源スイッチが入っていますか。</li> <li>●運転表示ランプ(弱 強 急速のいずれか)は点灯していますか。</li> </ul>	<ul style="list-style-type: none"> <li>●電源プラグをコンセントに差し込み直してください。</li> <li>●電源スイッチを「入」に合わせてください。</li> <li>●運転/停止ボタンを押してください。</li> </ul>
<b>煙やにおいがとれにくくなった</b> 	<ul style="list-style-type: none"> <li>●フィルター交換サインが点滅していませんか。</li> </ul>	<ul style="list-style-type: none"> <li>●新しいフィルターと交換してください。(P.6, 10)</li> </ul>
<b>リモコンが動かない</b> 	<ul style="list-style-type: none"> <li>●電池が消耗していませんか。</li> <li>●電池の入れかたが間違っていないですか。</li> <li>●電源プラグがコンセントにしっかり差し込まれていますか。</li> <li>●リモコン受光部がよごれていませんか。</li> </ul>	<ul style="list-style-type: none"> <li>●新しい電池と交換してください。</li> <li>●確認して入れ直してください。</li> <li>●電源プラグをコンセントに差し込み直してください。</li> <li>●柔らかな布でよごれをふき取ってください。</li> </ul>

## 保証について

- この商品は保証書付きです。
- 保証書は販売店で所定事項を記入してお渡しいたしますから、記載内容を確認いただき、大切に保存してください。
- 保証期間は、お買い求めの日から1年間です。なお保証期間中でも有料になることがありますので、保証書をよくお読みください。
- 保証期間経過後の修理については、販売店にご相談ください。修理によって機能が維持できる場合は、お客様のご要望により有料修理いたします。当社は販売店からの注文により、補修用性能部品を販売店に供給します。

## 転居される場合

ご転居により、お買い求めの販売店のアフターサービスを受けられなくなる場合は、前もって販売店にご相談ください。ご転居先での日立家電品の取り扱い店を紹介させていただきます。

## 部品の保有期間について

当社は、このエアクリーナの補修用性能部品を、製造打ち切り後最低6年間保有しています。

- 性能部品とは、その商品の機能を維持するために必要な部品です。

# 安全のための点検のお願い

次のような症状がある場合は、事故防止のため、すぐにコンセントから電源プラグを抜いて、お買い求めの販売店に、必ず点検・修理を依頼してください(有料)。

- ご自分で修理は、危険な場合がありますから、絶対にしないでください。
- 下記の症状や異常がない場合でも4~5年お使いの場合は、安全のため点検を依頼してください(有料)。

- スイッチを入れても時々運転しない、あるいは風が出ないことがある。
- 電源コードに“ひび割れ”や“きず”がある。
- こげくさい“におい”がする。
- その他の異常がある。

## 仕様

電 源		100V 50/60Hz	適用床面積	13~32m <sup>2</sup> (8~20畳)
消費電力 (W)	急速	40/40	本体総重量	6.5kg
	強	31/33		
	弱	28/29		
風 量 (m <sup>3</sup> /時)	急速	156/162	外形寸法	高さ360mm×幅625mm×奥行132mm
	強	115/130		
	弱	95/100		

## 別売り部品

価格には消費税は含まれておりません。(価格は平成3年7月現在)

- 日立エアクリーナ用フィルター EPF-1200Bとご指定ください。  
標準価格 5,000円(税別)

