

# 日立空気清浄機 EP-1400K形

## 卓上・壁掛形

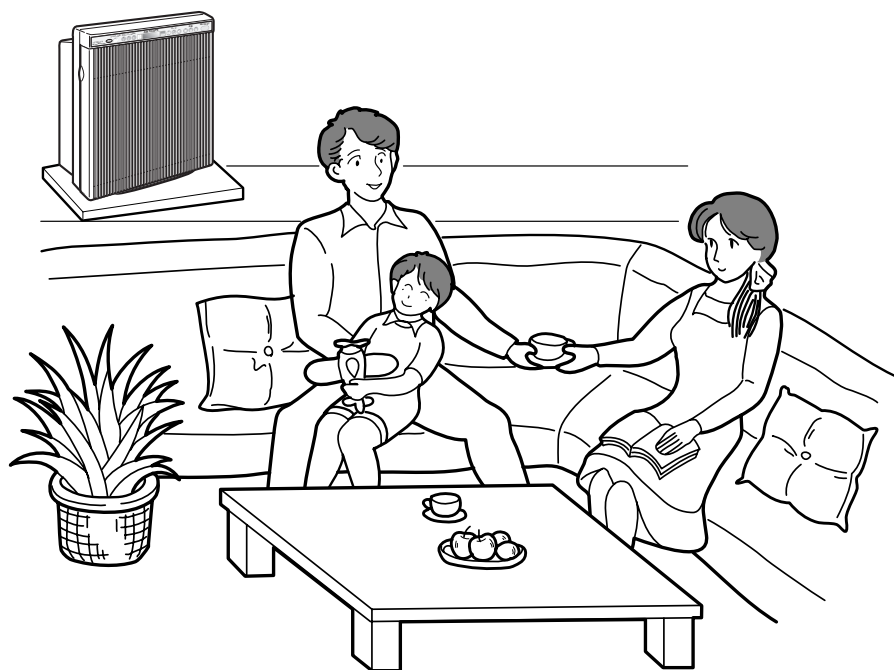

### もくじ

ページ

安全上のご注意	2
使用上のお願い	3
各部のなまえとはたらき	5
付属品	6
運転前の準備	7
設置のしかた	8
運転のしかた	9
上手な使いかた	13
お手入れのしかた	14
フィルターの交換について	16
故障かなと思ったら	17
別売り部品	18
仕様	18
保証とアフターサービス	19

このたびは日立空気清浄機をお買い上げいただき、まことにありがとうございました。

- この空気清浄機は家庭用です。  
業務用や空気清浄以外の目的にはご使用にならないでください。
- ご使用前にこの取扱説明書をよくお読みになり、正しくご使用ください。特に「安全上のご注意」は必ずお読みください。



お読みになったあとは、保証書とともに大切に保存してください。

# 安全上のご注意



ご使用前に、この「安全上のご注意」をよくお読みのうえ、正しくお使いください。







ここに示した注記事項は

表示内容を見逃して誤った使い方をしたときに生じる危害や損害の程度を、次の表示で区分し、説明しています。







 <b>警告</b>	この表示の欄は、「死亡または重傷などを負う可能性が想定される」内容です。
 <b>注意</b>	この表示の欄は、「傷害を負う可能性または物的損害のみが発生する可能性が想定される」内容です。

## 絵表示の例

	「警告や注意を促す」内容のものです。
	してはいけない「禁止」内容のものです。
	必ず実行していただく「指示」内容のものです。

 <b>警告</b>	
 分解禁止	<b>改造は行わない。また、修理技術者以外の方は、絶対に分解したり修理を行わない</b> <ul style="list-style-type: none"><li>● 火災・感電・けがの原因になります。</li><li>● 修理は、お買い上げの販売店またはメーカー指定のお客様ご相談窓口にご相談ください。</li></ul>
 禁止	<b>電源コードを傷つけたり、破損したり、加工したり、無理に曲げたり、ひっぱったり、ねじったり、たばねたりしない また、重いものをのせたり、挟み込んだりしない</b> <ul style="list-style-type: none"><li>● 電源コードが破損し、火災・感電の原因になります。</li></ul>
 電源プラグを抜く	<b>お手入れの際は必ず電源プラグをコンセントから抜く また、ぬれた手で抜き差ししない</b> <ul style="list-style-type: none"><li>● 感電やけがをすることがあります。</li></ul>
 禁止	<b>交流100V以外では使用しない</b> <ul style="list-style-type: none"><li>● 火災・感電の原因になります。</li></ul>
 禁止	<b>電源コードや電源プラグが傷んだり、コンセントの差し込みがゆるいときは使用しない</b> <ul style="list-style-type: none"><li>● 感電・ショート・発火の原因になります。</li></ul>
 清掃	<b>電源プラグのほこりなどは定期的にとる</b> <ul style="list-style-type: none"><li>● プラグにほこりなどがたまると、湿気などで絶縁不良となり火災の原因になります。</li></ul>

## ⚠ 注 意

 <p><b>電源プラグを抜くときは、電源コードを持たずに必ず先端の電源プラグを持って引き抜く</b> プラグを持つ</p> <ul style="list-style-type: none"> <li>● 感電やショートして発火することがあります。</li> </ul>	 <p><b>機械油など油成分が浮遊している場所では使わない</b></p> <p>禁止</p> <ul style="list-style-type: none"> <li>● ひび割れや落下してけがをすることがあります。</li> </ul>
 <p><b>ベンジン、シンナーでふいたり、殺虫剤をかけない</b></p> <p>禁止</p> <ul style="list-style-type: none"> <li>● ひび割れ・感電・引火の恐れがあります。</li> </ul>	 <p><b>燃焼器具と併用して使用する場合は、換気する</b></p> <p>換気する</p> <ul style="list-style-type: none"> <li>● 一酸化炭素中毒をおこすことがあります。</li> </ul>
 <p><b>長期間ご使用にならないときは、必ず電源プラグをコンセントから抜いておく</b> 電源プラグを抜く</p> <ul style="list-style-type: none"> <li>● 絶縁劣化による感電や漏電火災の原因になります。</li> </ul>	 <p><b>パネルの吸込口や吹出口に指や異物をいれない</b></p> <p>接触禁止</p> <ul style="list-style-type: none"> <li>● 感電や故障の原因になります。</li> </ul>
 <p><b>可燃性のものや火のついたたばこ・線香などは吸わせない</b></p> <p>火気禁止</p> <ul style="list-style-type: none"> <li>● 発火することがあります。</li> </ul>	 <p><b>浴室など湿気の多い場所で使わない</b></p> <p>水ぬれ禁止</p> <ul style="list-style-type: none"> <li>● 感電や故障の原因になります。</li> </ul>
 <p><b>壁に掛けてご使用のときは、丈夫な壁または柱を選ぶ</b></p> <ul style="list-style-type: none"> <li>● 落下の恐れがあります。</li> </ul>	 <p><b>室内くんじょうタイプ(発煙型)の殺虫剤を使用するときは運転しない</b></p> <p>禁止</p> <ul style="list-style-type: none"> <li>● 機械内部に薬剤成分が蓄積し、その後の運転で放出され、健康によくないことがあります。殺虫剤の使用後は十分換気してから運転してください。</li> </ul>
 <p><b>乾電池は電池に記載されている注意文をよく読み正しく使う</b></p> <ul style="list-style-type: none"> <li>● 使いかたを誤るとけがや故障の原因になります。</li> </ul>	 <p><b>つめを引っ掛けての操作は行わない</b></p> <p>禁止</p> <ul style="list-style-type: none"> <li>● けがをすることがあります。</li> </ul>

## 使用上のお願い

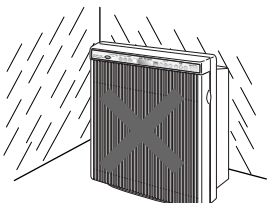
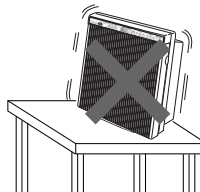
<p>クロス張りの白い壁など、ふけない壁の近くでは使用しない</p> <ul style="list-style-type: none"> <li>● 周囲の空気を巻き込み、吹出口付近の壁によごれが目立つ恐れがあります。</li> </ul> 	<p>不安定な場所や障害物のそば、床面などに置かない</p> <ul style="list-style-type: none"> <li>● 転倒・落下により破損したり故障の原因になります。</li> </ul> 
---	---

# 使用上のお願い(続き)

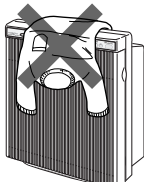
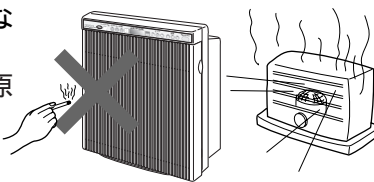
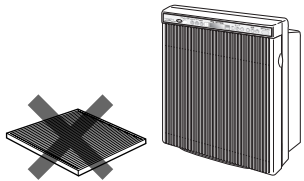
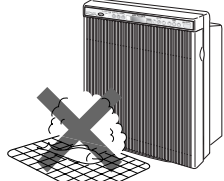
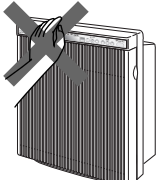
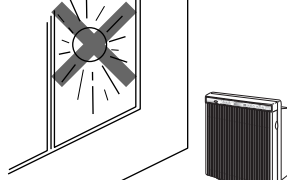
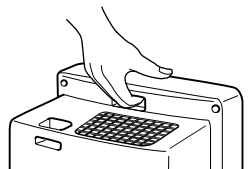
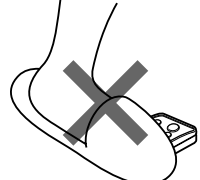
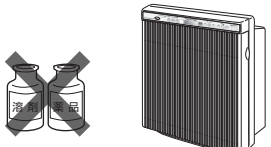
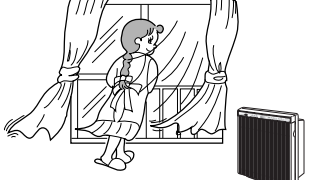
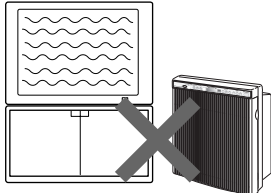
<p>吸込口や吹出口をふさがない</p>	<p>ストーブなど、熱いものに近づけない</p>
<p>●故障の原因になります。</p> 	<p>タバコも極端に近づけない。 ●故障や変形、着火の原因になります。</p> 
<p>フィルターを外したまま運転しない</p>	<p>台所で換気扇のかわりに使わない</p>
<p>●清浄効果ができません。また、故障の原因になります。</p> 	<p>●フィルターが使えなくなり、また故障の原因になります。</p> 
<p>リモコンの受光部やニオイセンサーをふさいだり、さわったりしない</p>	<p>直接日光のあたる場所へ設置しない</p>
<p>●リモコン受光部が汚れたり傷ついたりして感度が悪くなります。</p> 	<p>●変色や誤動作の原因になります。</p> 
<p>持ち運ぶときは取っ手に確実に手を掛ける</p>	<p>リモコンに無理な衝撃を加えない</p>
<p>●持ち運びの時に手がすべり、本体が落下してけがをしたり、本体が破損する恐れがあります。</p> 	<p>●リモコンを落としたり、踏んだりしないでください。また、リモコンの上に物をのせないでください。故障の原因になります。</p> 
<p>有機溶剤や薬品を使用する場所で使わない</p>	<p>密閉した部屋では、時々換気する</p>
<p>●合成樹脂部品が変色・破損することがあります。</p> 	<p>●換気作用(一酸化炭素などの除去効果)はありません。</p> 
<p>テレビやラジオなどの近くでは使わない</p>	
<p>●ノイズが入る場合があります。2m以上離して設置してください。</p> 	

# 各部のなまえとはたらき

(👉のあとの数字は主な説明のあるページです)

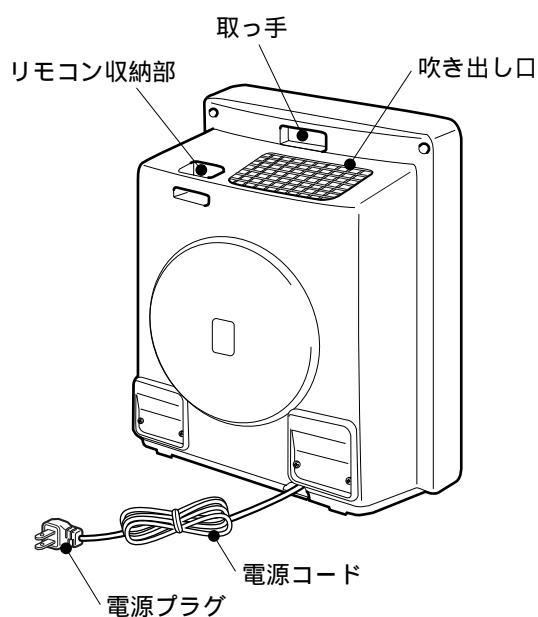
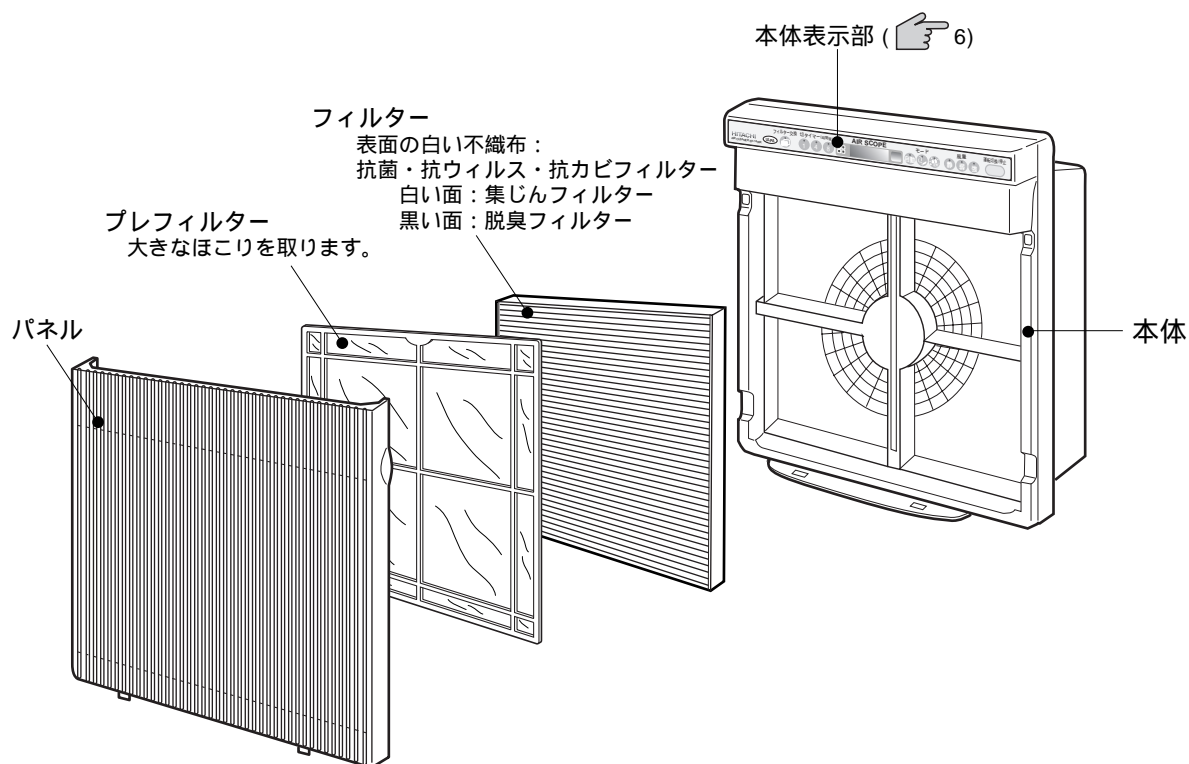

# 各部のなまえとはたらき(続き)

## 本体表示部

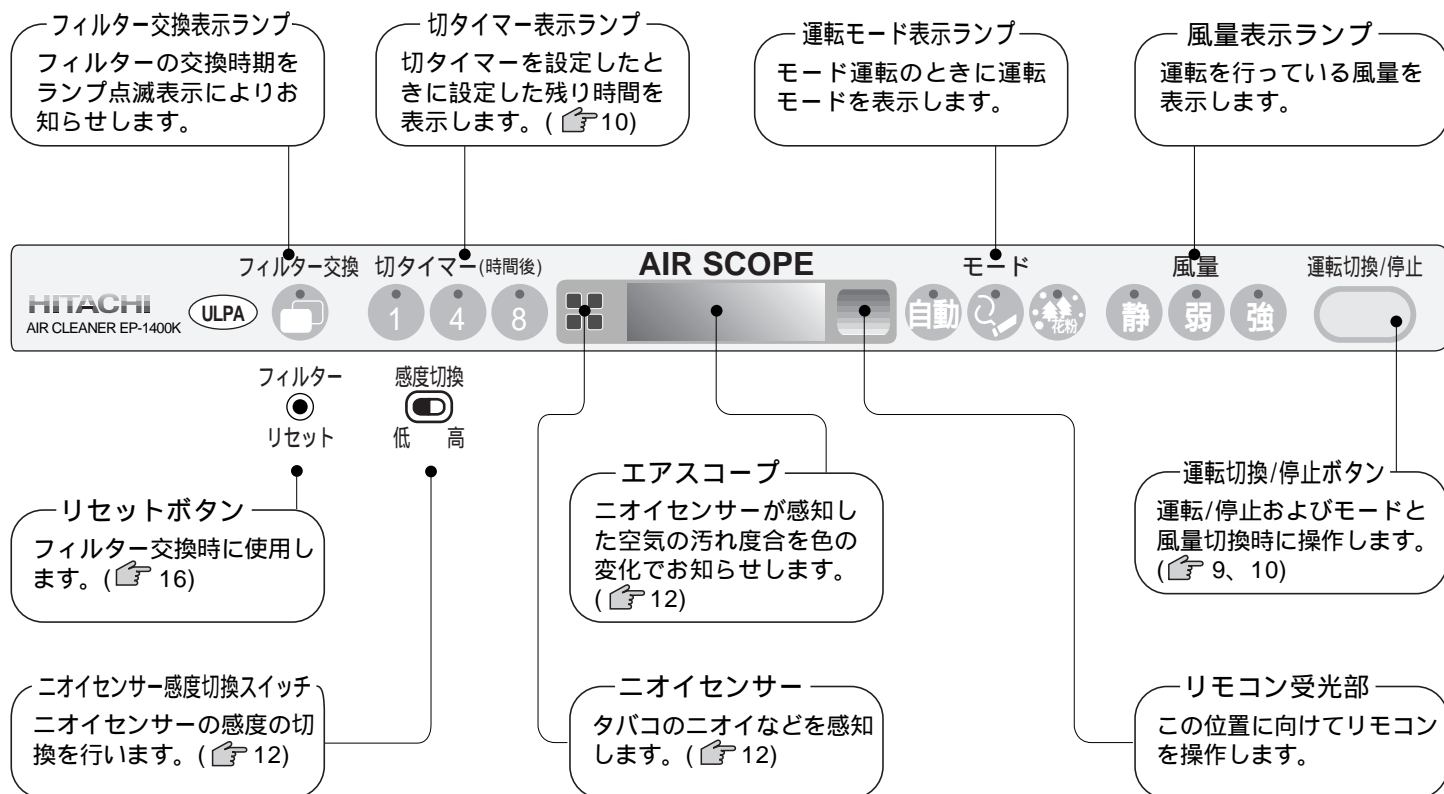

## 付属品

フィルター(1枚)

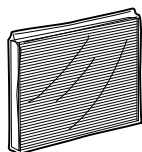

製品本体内に収納してあります。

運転前に必ずポリ袋から取り出してください。

リモコン

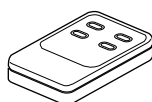

リモコン用  
単4形乾電池(2個)  
R03(UM-4)

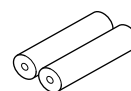

# 運転前の準備

## フィルターを本体にセットする(フィルター交換の手順も同じです)

### 1 パネルを外す。

- パネルの側面にある突部に指を掛けて持ち上げるとパネルが外れます。
- ポリ袋に入ったフィルターを取り出します。

親指で本体の浮き上がりをおさえながらパネルを持ち上げます

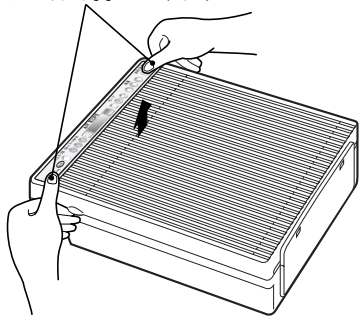

#### お願い

- 床面の傷つき防止のため、本体の下にやわらかい布などを敷いて、床面を保護してください。

### 2 フィルターをセットする。

- フィルターをポリ袋から取り出し、本体にセットします。

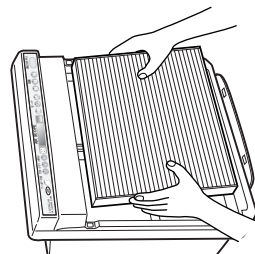

- フィルターはフィルターの側面に表示してある「羽根側」を本体側にしてセットしてください。

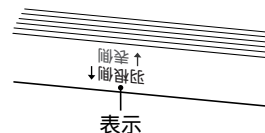

#### お願い

- ポリ袋に入れたままフィルターをセットしても、清浄効果は得られません。また故障の原因になります。

### 3 パネルを本体に取り付ける。

- パネル下側の爪(2か所)を本体の差し込み穴に確実に差し込んでください。

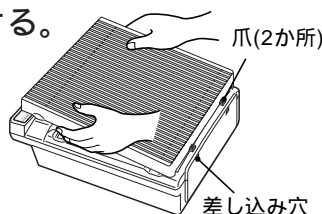

- パネル側面にある突部付近の上側を静かに押して(左右2か所)、カチッと音がするまで確実に閉じてください。

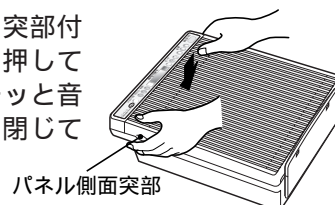

## リモコンに乾電池を入れる

### 1 ふたを外す。

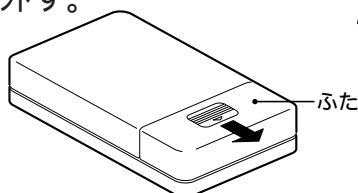

### 2 乾電池を入れて、ふたをしめる。

- 付属の乾電池(単4形乾電池2個)のプラス(+)マイナス(-)を、表示どおり入れます。

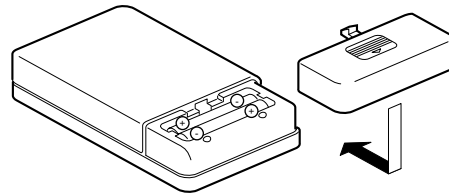

#### ⚠ 注意

乾電池は電池に記載されている注意文をよく読み正しく使う  
乾電池を誤って使うと、液漏れや破裂の危険があります。電池の注意文をよくお読みになり、次の点に特に注意してご使用ください。

- 電池の(+)、(-)の向きは、器具の表示どおりに正しく入れる。
- 新しい電池と古い電池、種類の違う電池を混ぜて使わない。
- 長期間使用しないときは、電池を取り出しておく。

万一液漏れしたときは、よく拭き取ってから新しい電池を入れてください。

- 乾電池は、工場出荷時に同梱のため、自己放電により寿命が短くなっている場合があります。

# 設置のしかた

## 警告



交流100V以外では使用しない

禁止

- 火災・感電の原因になります。

## 注意



壁に掛けてご使用のときは、丈夫な板壁または柱を選ぶ

- 落下の恐れがあります。



禁止

機械油など油成分が浮遊している場所では使わない

- ひび割れや落下してけがをすることがあります。



水ぬれ禁止

浴室など湿気の多い場所で使わない

- 感電および故障の原因になります。

## 卓上で使用するとき

- 冷暖房器具などの近くは避けて、空気の循環のよい場所を選びます。

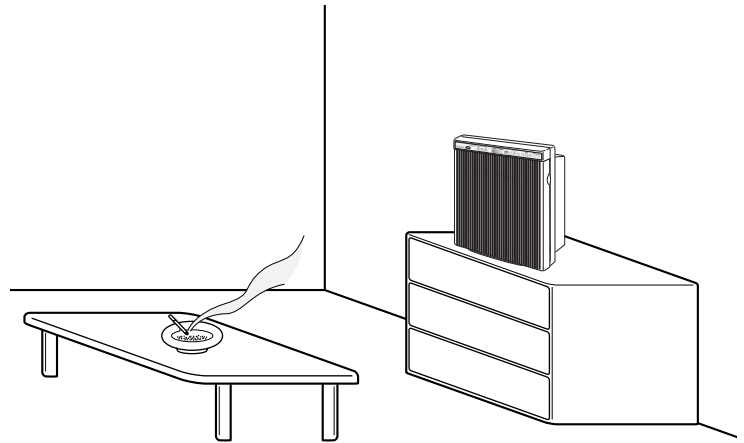

### お願い

- 不安定な台の上などには置かないでください。転倒・落下により破損・故障の原因になります。

## 壁掛けで使用するとき

- 別売部品を使用することにより、壁に掛けて使用することができます。

別売部品(壁掛けセット)  
形式: EPK-1400A

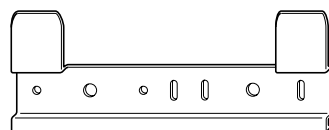
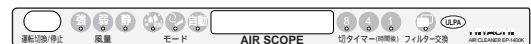

### お願い

- 壁掛けでご使用の場合は十分強度のある場所を選定し取り付けてください。取り付け面が弱いと落下の原因となります。
- 別売部品に付属の取扱説明書をよくお読みになり、確実に取り付け正しくご使用ください。



## リモコンについて

- リモコンは本体のリモコン受光部に向けて操作してください。
- リモコンで操作できる距離は正面で約6m以内です。

### お願い

- インバーター照明器具または電子瞬時点灯照明器具などを使用している部屋や受光部に直接日光が当たる場所ではリモコンで動作しない場合があります。

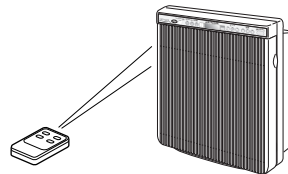

# 運転のしかた

## 電源プラグをコンセントに差し込む

- 電源プラグをコンセントに確実に差し込みます。

### お願い

センサーを正常に働かせるため、きれいな空気の状態のときに電源プラグを差し込んでください。

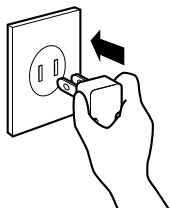

- 運転を停止していても、電源プラグがコンセントに差し込まれていると、約0.8Wの電力が消費されます。

### 警告



お手入れの際は必ず電源プラグをコンセントから抜く  
また、ぬれた手で抜き差ししない

電源プラグを抜く

- 感電やけがをすることがあります。

### 注意



長期間ご使用にならないときは、必ず電源プラグをコンセントから抜く

電源プラグを抜く

- 絶縁劣化による感電や漏電火災の原因になります。

## 運転/停止



リモコン

- 電源プラグを差し込んでから約3分間はエアスコープの緑のランプが点灯し、赤のランプが左から右に移動します。この間に、リモコンの運転/停止ボタンまたは本体の運転切換/停止ボタンを押すと、自動ランプが点灯して静の風量で自動運転を行います。
- 自動運転中は、運転中のモード、風量、エアスコープ(空気の汚れ状態)などのランプが点灯します。
- 運転中にリモコンの運転/停止ボタンを押すと、運転を停止します。
- 運転中に本体の運転切換/停止ボタンを押すと、「タバコ 花粉 静 弱 強 停止 自動」の順に切り換わります。



本体表示部

### メモリー機能

運転をリモコンで停止させた後、再びリモコンで運転したとき、停止する前の運転状態で運転します。

- タイマー時間はメモリーされません。
- 電源プラグを抜いた場合、メモリーは解除されます。

# 運転のしかた(続き)

## 風量切換



リモコン

風量を手動で切り換えたいときに使います。

停止しているときは操作できません。リモコンの運転/停止ボタンまたは本体の運転切換/停止ボタンを押して運転中に操作してください。

リモコンで操作する場合

- リモコンの風量ボタンを押すごとに風量が切り換わり、選んだ風量の表示ランプが点灯し、連続して運転を行います。
- 運転中にリモコンの運転/停止ボタンを押すと、運転を停止します。



本体表示部

本体で操作する場合

- 本体には風量ボタンが付いておりません。運転切換/停止ボタンを押すごとに「自動 タバコ 花粉 静 弱 強 停止」の順に切り換わります。

リモコンで操作した場合

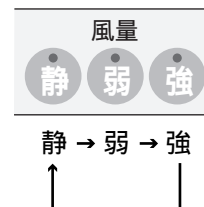

本体で操作した場合



自動→タバコ→花粉→静→弱→強→停止

## タイマー設定



リモコン

切タイマーを設定したいときに使います。

リモコンで1時間、4時間、8時間の3段階に設定できます。

切タイマーの設定は運転中に行ってください。

停止しているときは設定できません。

- リモコンのボタンを押すごとに時間が切り換わります。
- 時間の経過とともに残り時間を表示し、時間がくると運転を停止します。
- 切タイマーが設定されていても、運転/停止ボタンを押すと運転を停止します。
- 本体ではタイマーの設定ができません。

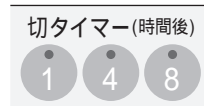

1 → 4 → 8 → 連続 (消灯)

## 運転モード切換

この製品は、通常の運転のほか3つのモードを選ぶことができます。お好みに合わせて使い分けてください。

停止しているときは操作できません。リモコンの運転/停止ボタンまたは本体の運転切換/停止ボタンを押して運転中に操作してください。



リモコン

リモコンで操作する場合

- リモコンのモード切換ボタンを押すごとに運転モードが切り換わり、選んだモードの表示ランプが点灯し、モード運転を行います。
- 運転中にリモコンの運転/停止ボタンを押すと、運転を停止します。

リモコンで操作した場合



自動→タバコ→花粉

本体で操作した場合



自動→タバコ→花粉→静→弱→強→停止



本体表示部

本体で操作する場合

- 本体にはモード切換ボタンが付いておりません。運転切換/停止ボタンを押すごとに「自動→タバコ→花粉→静→弱→強→停止」の順に切り換わります。

### 自動モード

ニオイセンサーで汚れ度合を感知して自動運転を行います。空気がきれいなときは運転を停止します。

### タバコモード

最初の15分のみ「強」で運転します。その後自動運転に切り換わり、ニオイセンサーで汚れ度合を感知して自動運転を行います。空気がきれいなときは運転を停止します。

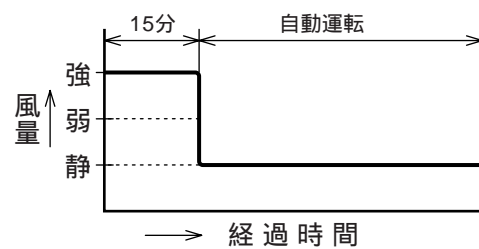

### 花粉モード

最初「強」で20分間、「弱」で10分間運転し、その後20分間隔で「静」と「弱」を繰り返し運転します。

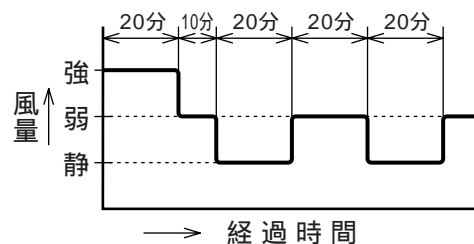

- 自動モード、タバコモード、花粉モードで運転中に、リモコンの風量ボタンを押すとモード運転が解除され、「静」で連続運転します。

# 運転のしかた(続き)

## センサーについて

### エアスコープ

エアスコープは、ニオイセンサーで感知した空気の汚れ度合を色の变化でお知らせします。

空気が汚れていると左側から右方向に表示色が赤色に変化し、空気がきれいになると右側から左方向に表示色が緑色に変化します。



### ニオイセンサー

タバコの煙やペットの臭いなど、空気中のニオイを感知するセンサーです。

空気がきれいと感じる状態になってもフィルターで浄化されないガス成分などを感知した場合、運転を継続することがあります。(👉 17)

次のような場合にも感知することがあります。

- 燃焼器具の運転時の燃焼ガス、アルコール、化粧品のニオイ、スプレー類、水蒸気、急激な温度変化など。



ニオイセンサー

### 感度切換

ニオイセンサーの感度は高、低の2段階に切り換えることができます。

本体のパネル裏側にあるセンサー感度切換スイッチにて高、低のいずれかを設定します。

感度をよくしたい場合には「高」に、感度を低くしたいときは「低」に設定してください。

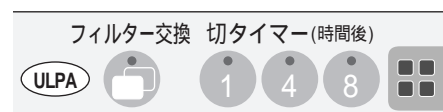

フィルター  
リセット

感度切換  
低 高

ニオイセンサーの感度切換

### ⚠ 注意

つめを引っ掛けての操作は行わない

- けがをする恐れがあります。

# 上手な使いかた

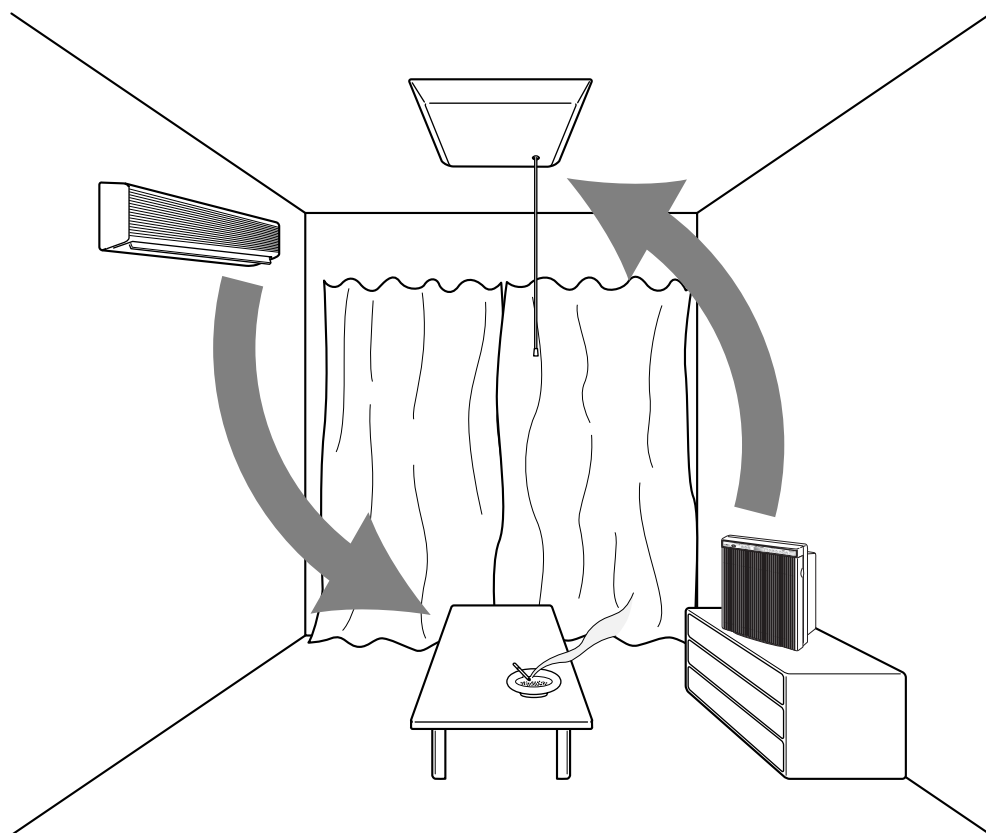

エアコンなどの反対側に設置するとサーキュレーション効果により、冷暖房の効率を高めます。

大勢でタバコを吸うときなど汚れの度合いが多いときは強での運転がおすすめです。

就寝時や、人の出入りの少ない部屋で使用するときは、静での運転がおすすめです。  
運転音を抑え、省エネ運転を行います。

お部屋の状況や、使いかたにより風量を切り替えたり、  
タイマーを使って、効率よく運転しましょう。

## ⚠ 注意



換気する

燃焼器具と併用して使用する場合は  
換気する

- 一酸化炭素中毒をおこすことがあります。

# お手入れのしかた

## ⚠ 警告



電源プラグを抜く

お手入れの際は必ず電源プラグをコンセントから抜く  
また、ぬれた手で抜き差ししない

- 感電やけがをすることがあります。

## ⚠ 注意



プラグを持つ

電源プラグを抜くときは、  
電源コードを持たずに必ず  
先端の電源プラグを持って抜く

- 感電やショートして発火することがあります。



禁止

ベンジン、シンナーでふいたり、  
殺虫剤をかけない

- ひび割れ・感電・引火の恐れがあります。

## プレフィルターのお手入れのしかた

プレフィルターの汚れがひどい場合は、下記の要領で水洗いしてください。

### 1 パネルを外します。

- パネルの側面にある突部に指を掛けて持ち上げるとパネルが外れます。

親指で本体の浮き上がりをおさえながら、  
パネルを持ち上げます

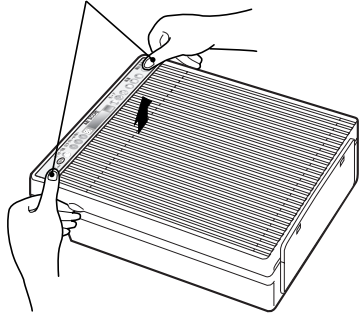

### 2 フィルターを取り外します。

- パネルを取り外してフィルターを取り出します。

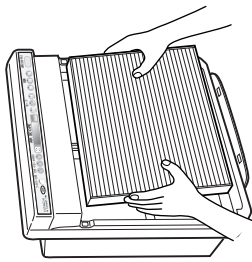

### 3 プレフィルターを取り外します。

- パネルを裏返し、  
プレフィルターをパネルの突起  
(4ヶ所)から取り外します。

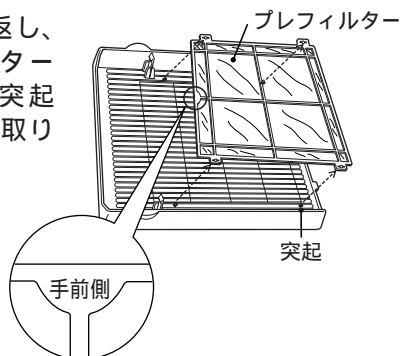

### 4 掃除をします。

- 掃除機などでほこりを取り除き、  
汚れがひどい場合は水洗いしてください。  
水洗いのあとは、十分に水を切って、  
日のあたらぬ風通しのよい場所で乾燥させてください。

### 5 プレフィルターを取り付けます。

- 3の逆の手順で、パネルの突起に  
プレフィルターを確実に差し込み固定します。  
「手前側」の文字がある面を手前にしてください。

### 6 フィルターをセットして、パネルを本体に取り付けます。

- パネル下側の爪(2か所)を  
本体の差し込み穴に確実に差し込んでください。

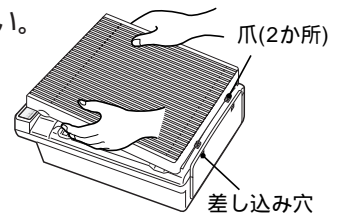

- パネル側面にある突部付近の上側を静かに押して  
(左右2か所)、カチッと音がするまで確実に閉じてください。

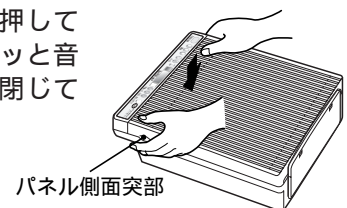

## お願い

- 壁掛けでご使用の際は、必ず製品本体を壁から取り外してお手入れしてください。
- 床面の傷つき防止のため、本体の下にやわらかい布などを敷いて、床面を保護してください。

## 本体のお手入れのしかた

- 本体の汚れは、水または中性洗剤を含ませたやわらかい布をよく絞ってからふいてください。汚れを落としたあと、洗剤が残らないように十分ふきとってください。

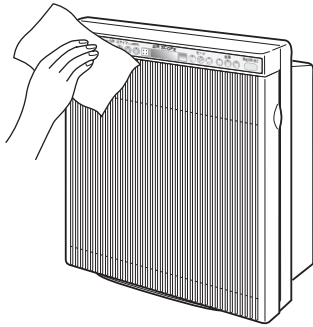

- パネルの表面、およびおいセンサーの表面についたほこりなどは掃除機の棚用吸口で吸い取ってください。

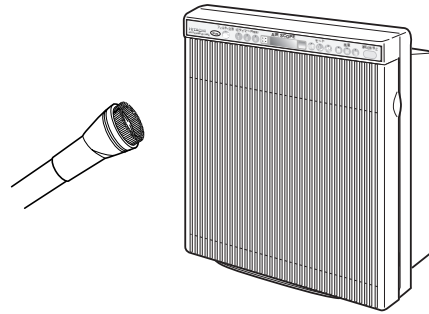

- パネルの汚れがひどい場合は水洗いできますので、次の要領に従ってお手入れしてください。
  - ① 中性洗剤を溶かしたぬるま湯に入れ、やわらかいブラシなどで汚れを落とします。
  - ② 洗剤が残らないように水でよく洗い流します。
    - 変色、塗装のはがれなどの原因になります。
  - ③ 日のあたらない風通しのよい場所で十分に乾燥させます。

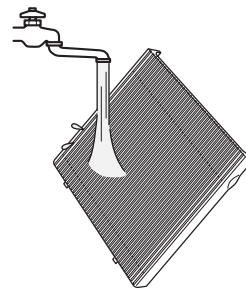
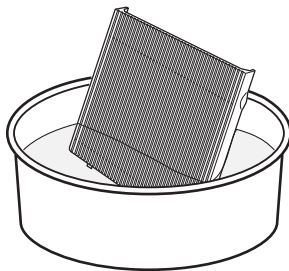

### お願い

- お手入れの際は、必ず手袋を着用してください。部品の間、端面部などでけがをする恐れがあります。
- 水洗いするときは、パネルに取り付けてあるプレフィルターを取り外してから行ってください。
- 壁掛けでご使用の際は、必ず製品本体を壁から取り外してお手入れしてください。
- 本体各部に水をかけないでください。故障の原因になります。
- ガソリン、シンナー、ベンジン、ワックス、灯油、アルコールなどの揮発性の溶剤類、みがき粉、アルカリ性洗剤などは使わないでください。変形、変色、破損、印刷文字のはがれの原因になります。
- 化学ぞうきんをご使用の際は、その注意書きに従ってください。
- ドライヤー、暖房器具などで乾燥させないでください。変形の原因になります。

# フィルターの交換について

## 交換時期

### 交換のめやす

フィルターの交換時期は1日にたばこ5本分の煙を吸った場合に約3年が目安です。

(日本電機工業会規格JEM1467による)

運転時間と風量をマイコンが記憶して、フィルター交換ランプが点滅し交換時期の目安をお知らせしますが、使用条件によっては交換時期が早くなります。

設置場所やご使用状況によって、フィルター交換ランプが点滅しなくても、交換時期になる場合があります。汚れやにおいが取れにくくなったと感じた場合やフィルターからにおいを感じるようになった場合は、フィルターを交換してください。

次のような場合などはフィルターの交換時期が早まります。

- 油煙・炭化系物質(すす)などを吸った場合や、新築や改築などで新建材臭が残っている場合。
- 喫茶店、麻雀荘、理・美容院などの店舗や事務所などで使用した場合。
- 多量のたばこを吸った場合。
- 燃焼器具などから発生する燃焼ガスを吸った場合。
- 塗料や接着剤などの溶剤成分を吸った場合。
- 交通量の多い道路の近くなど、塵埃の多いところで使用した場合。



ランプが点滅表示

## フィルターの取り扱い上のお願い

必ずポリ袋から出して使用してください。

- ポリ袋に入れたままフィルターをセットしないでください。  
故障の原因になります。

乱暴に扱わないでください。

- 強く押しつぶしたり、もんだり、丸めたりしないでください。  
フィルターが破れるとフィルターの清浄効果がなくなります。

フィルターを洗わないでください。

- フィルターは洗っても再使用できません。新しいフィルターをお買い求めのうえ交換してください。

## フィルターの交換

フィルターは別売部品EPF-1400Uをご使用ください。

フィルター交換の際には、必ず運転を停止して、プラグをコンセントから抜いてください。

壁掛けでご使用の場合には、必ず本体を壁から取り外してフィルターの交換を行ってください。

### 1 フィルターを取り出す。

- パネルを取り外してフィルターを取り出します。( 7) をご覧ください。

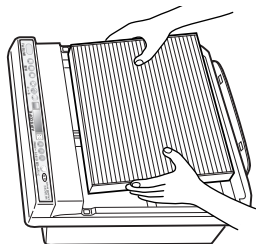

#### お願い

- パネルは無理な力で開かないでください。  
破損の原因になります。

### 2 フィルターをセットする。

- 新しいフィルターをポリ袋から出してセットします。  
セットのしかたは「運転前の準備」( 7) をご覧ください。

### 3 プラグをコンセントに差し込み、本体のパネル裏側にあるリセットボタンを押す。

- 本体のパネル裏側にあるリセットボタンを押します。(ボールペンの先などで押ししてください)
- フィルター交換サインが消えたことを確認してください。

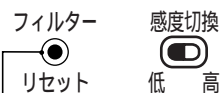

リセットボタン



#### お願い

- フィルター交換時以外はリセットボタンを押さないでください。正しい交換時期のお知らせができなくなります。



# 故障かなと思ったら

**修理を依頼される前に** 次の点をもう一度お調べください。

症 状	点検するところ	直しかた
風が出ない または、電源が入らない	<ul style="list-style-type: none"> <li>● ヒューズ、ブレーカーが切れていませんか。</li> <li>● 電源プラグがコンセントにしっかり差し込まれていますか。</li> </ul>	<ul style="list-style-type: none"> <li>● 電源プラグをコンセントにしっかり差し込みます。</li> </ul>
煙やにおいが取れにくくなった または、においがする	<ul style="list-style-type: none"> <li>● フィルターの汚れが多くなっていますか。</li> <li>● フィルター交換サインが表示されていませんか。</li> </ul>	<ul style="list-style-type: none"> <li>● 「フィルターの交換について」(  16) をご覧になり、フィルターを交換してください。設置場所や使用状況により、フィルターサインが点灯しなくても交換が必要になる場合があります。</li> </ul>
リモコンで運転できない	<ul style="list-style-type: none"> <li>● 電池が消耗していませんか。</li> <li>● 電池の入れ方が間違っていないですか。</li> <li>● リモコン受光部がよごれていませんか。</li> </ul>	<ul style="list-style-type: none"> <li>● 電池を交換してください。</li> <li>● 電池を正しく入れ直してください。</li> <li>● リモコン受光部のよごれを取り除いてください。</li> </ul>
自動運転で、空気がきれいなのに停止しない	<ul style="list-style-type: none"> <li>● 近くに、ニオイセンサーが感知するものはありませんか。</li> </ul> <p>例えば</p> <ul style="list-style-type: none"> <li>● 燃焼ガスを発生させる燃焼器具</li> <li>● アルコール・化粧品のおい、スプレー類など</li> </ul>	<ul style="list-style-type: none"> <li>● フィルターで浄化されない、目に見えないガス成分を感知して運転を続けることがあります。窓を開けるなどして換気をしてください。</li> <li>● 「センサーについて」(  12) をご覧になり、センサーが感知するものがないか確認してください。</li> </ul>
自動運転で、空気がよごれているのに動かない または、風量が上がらない	<ul style="list-style-type: none"> <li>● センサーが障害物などでふさがっていませんか。</li> <li>● 電源プラグをコンセントに差し込むとき、周囲の空気がきれいな状態でしたか。</li> </ul>	<ul style="list-style-type: none"> <li>● 障害物を取り除いてください。</li> <li>● 「運転のしかた」(  9) をご覧になり、窓を開けるなどして周囲の空気がきれいな状態のときに電源プラグをコンセントに差し込んでください。</li> </ul>

# 別売り部品

日立の家電品取扱店でお求めください。  
 価格には消費税は含まれておりません。(価格は平成13年10月現在)

- 日立空気清浄機用フィルター

EPF-1400U

希望小売価格 6,000円(税別)

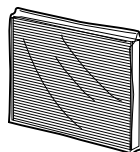

- 壁掛けセット

EPK-1400A

希望小売価格 2,000円(税別)

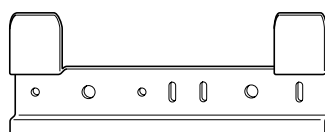
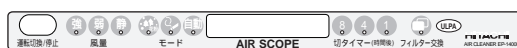

# 仕様

電 源	100V 50/60Hz		
風 量 切 替	強	弱	静
消費電力(W)	40/42	27/28	17/16
風量(m <sup>3</sup> /min)	3.0/2.8	1.7/1.5	0.6/0.6
適用床面積	~ 14畳(23.1m <sup>2</sup> )		
外形寸法	高さ430mm × 幅390mm × 奥行157mm		
質 量	4.5kg		
コードの長さ	約2.2m		

# 保証とアフターサービス(必ずお読みください)

## 保証書(別添)

保証書は、必ず「お買い上げ日・販売店名」などの記入をお確かめのうえ、販売店から受け取っていただき、内容をよくお読みのと、大切に保存してください。

### 保証期間

お買い上げの日から1年です。

## 補修用性能部品の保有期間

当社は、この空気清浄機の補修用性能部品を製造打ち切り後6年間保有しています。  
補修用性能部品とは、その商品の機能を維持するために必要な部品です。

## 転居される時

ご転居により、お買い上げの販売店のアフターサービスを受けられなくなる場合は、前もって販売店にご相談ください。ご転居先での日立の家電品取扱店を紹介させていただきます。

## ご不明な点や修理に関するご相談は

修理に関するご相談ならびにご不明な点は、お買い上げの販売店または20ページの「一般ご相談窓口」の担当地域にお問い合わせください。

## 修理を依頼される時は

## 持込修理

17ページに従って調べていただき、なお異常のあるときは、ご使用を中止し、お買い上げの販売店に修理をご依頼ください。

### 保証期間中は

修理に際しましては保証書をご提示ください。  
保証書の規定に従って、販売店が修理させていただきます。

### 保証期間が過ぎている時は

修理によって機能が維持できる場合は、お客様のご要望により有料修理いたします。

### お客様メモ

後日のために記入しておいてください。  
サービスを依頼される時、お役に立ちます。

購入店名 \_\_\_\_\_ 電話( ) - \_\_\_\_\_  
ご購入年月日 平成 年 月 日

## 愛情点検

### 長年ご使用の空気清浄機の点検を



ご使用の際、このような症状はありませんか？

- スイッチを入れても時々運転しない、あるいは風が出ないことがある。
- 電源コードに“ひび割れ”や“傷”がある。
- 運転中に異常な音や振動がする。
- 焦げ臭い“におい”がする。
- その他の異常

ご使用中止

このような症状のときは、故障や事故防止のため、スイッチを切り、コンセントから電源プラグを抜いて必ず販売店に点検・修理をご相談ください。

# 保証とアフターサービス(続き)

## 日立家電品についてのご相談や修理はお買い上げの販売店へ

なお、転居されたり、贈物でいただいたものの修理などで、ご不明な点は下記窓口にご相談ください。

修理などアフターサービスに関するご相談は

TEL  0120-3121-68

FAX  0120-3121-87

商品情報やお取り扱いについてのご相談は

TEL  0120-3121-11

FAX  0120-3121-34

\*フリーダイヤルされますと、お客様の地域を担当するセンターへおつなぎします。

一般ご相談窓口

家電品についてのご意見やご要望は各地区のお客様相談センターへ

担当地域	電話番号	所在地
北海道地区	011-833-5088	札幌市白石区東札幌2条4-1-10
東北地区	022-232-5088	仙台市宮城野区扇町1-1-45
関東・甲信越地区	03-3834-8588	台東区東上野2-7-5(日立家電上野ビル)
中部地区	052-795-5088	名古屋市守山区川宮町55(日立家電守山ビル)
関西地区	078-431-5088	神戸市東灘区甲南町1-3-8
中国地区	082-231-5088	広島市西区観音新町1-7-17
四国地区	0877-47-1088	坂出市林田町4285-143
九州・沖縄地区	092-281-5088	福岡市博多区店屋町7-18(博多渡辺ビル)

●ご相談窓口の名称、所在地などは変更になることがありますのでご了承ください。

 株式会社 日立製作所

〒105-8430 東京都港区西新橋2-15-12

電話(03)3502-2111