

取扱説明書

HITACHI
Inspire the Next

保証書付き
保証書は裏表紙に付いています。

日立空気清浄機

型式

EP-BX40

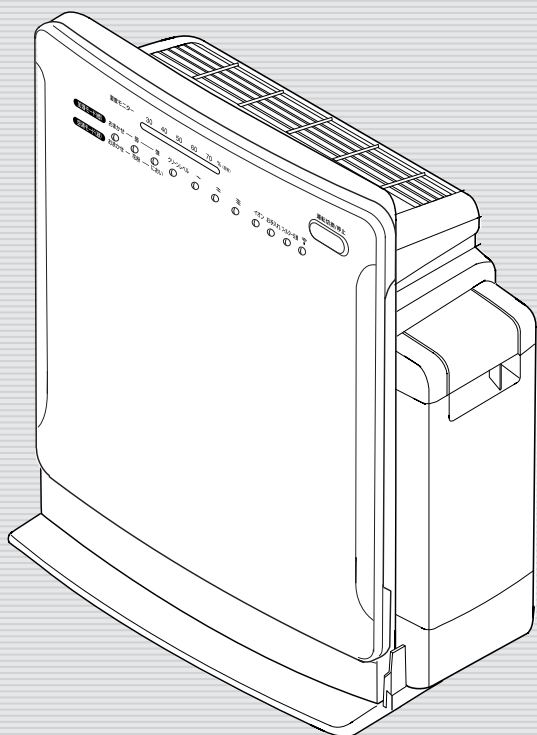

このたびは日立空気清浄機をお買い上げいただき、まことにありがとうございました。

この空気清浄機は家庭用です。業務用や空気清浄以外の目的にはご使用にならないでください。

ご使用前にこの取扱説明書をよくお読みになり、正しくご使用ください。

お読みになったあとは、大切に保存してください。

「安全上のご注意」→ P.4~6 をお読みいただき、正しくお使いください。

もくじ

ご使用の前に

特長・各部のなまえ・操作ボタンと表示部・付属品・安全上のご注意	2
安全上のご注意	4
使用上のご注意	7
運転前の準備	8
・フィルターを本体にセットする	8
・リモコンに乾電池を入れる	8
・水タンクに水を入れる	9
設置のしかた	9

使いかた

リモコン操作で運転する	10
・運転を始める	10
・加湿モードで運転する	11
・空清モードで運転する	12
・風量をお好みで切り換えたいとき	13
・お部屋の空気を早くきれいにしたいとき	13
・アレロフイオンを設定する	13
本体操作で運転する	14
メモリー機能・センサー・自動感知について	14
・メモリー機能	14
・クリーンレベル ・ニオイセンサー	14
・湿度センサー	15
・自動感知	15
・センサー感度の切り換えかた	15
便利な使いかた	16
・ランプの明るさ切り換え	16

お手入れ・アフターサービス

お手入れのしかた	17
・お手入れランプ点灯のとき	17
・水タンク ・気化フィルター	18
・気化フィルターの交換について	19
・水トレイ、トレイフタ	19
・プレフィルター	20
・本体	21
フィルターの交換について	22
・交換時期 ・フィルター取り扱い上のお願い	22
・フィルター交換のしかた	23
エラー表示について	23
故障かなと思ったら	24
アフターサービスと保証	26
別売り部品	27
仕様	27
保証書	28

特長・各部のなまえ・操作ボタンと表示部

1. 「ダブル脱臭」で気になるニオイを脱臭。
2. 花粉・ダニなどのアレル物質の活動抑制。
3. 「ヘルシー加湿」でお部屋をうるおい空間へ。
4. 8畳なら約13分で清浄。パワフルな22畳用。
5. 生活シーンに合わせて選べる「加湿モード」と「空清モード」。
6. 急なニオイに対応する「一発ターボ」運転。
7. 静音・省エネのインバーター制御。

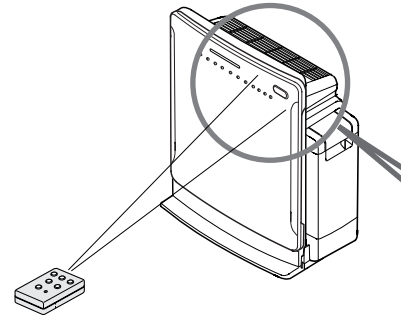

湿度センサー → P.15

湿度を感知します。

ニオイセンサー → P.14

空気中のニオイ成分を感知します。

フィルター

(アレルオフ・カテキン脱臭フィルター)

白い面：集じんフィルター
黒い面：脱臭フィルター

プレフィルター

大きなほこりを取ります。

本体表示部

→ P.3

パネル

リモコン

本体

気化フィルター

水タンク

トレイフタ

水トレイ

シャッター
(吸気口)

リモコン収納部

吹き出し口

取っ手

アレルオフイオン
発生器
(吹き出し口内部)

吸込口(パネル周囲)

パネル正面に吸込口は
ありません。

電源コード

電源プラグ

アレルオフイオン

酸化力の強いアレルオフイオンが大気中の水分子を分解し、OHラジカルを生成。OHラジカルが空気中の花粉・ダニの活動を抑制し、ウイルス、浮遊菌、カビ菌を減少させ、浮遊臭(アンモニア臭)の分解にもすぐれた効果を発揮します。

付属品

フィルター

製品本体内に収納してあります。
運転前に必ずポリ袋から取り出してください。

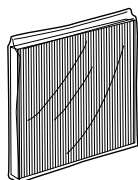

(1枚)

プレフィルター



(1枚)

リモコン

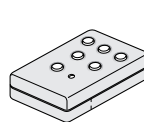

(1個)

リモコン用
単4形乾電池
R03

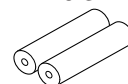

(2個)

気化フィルター

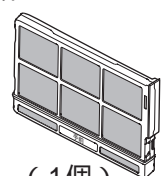

(1個)

・付属品

→P. このマークは(取扱説明書)の記載ページです。

本体操作ボタンと表示部

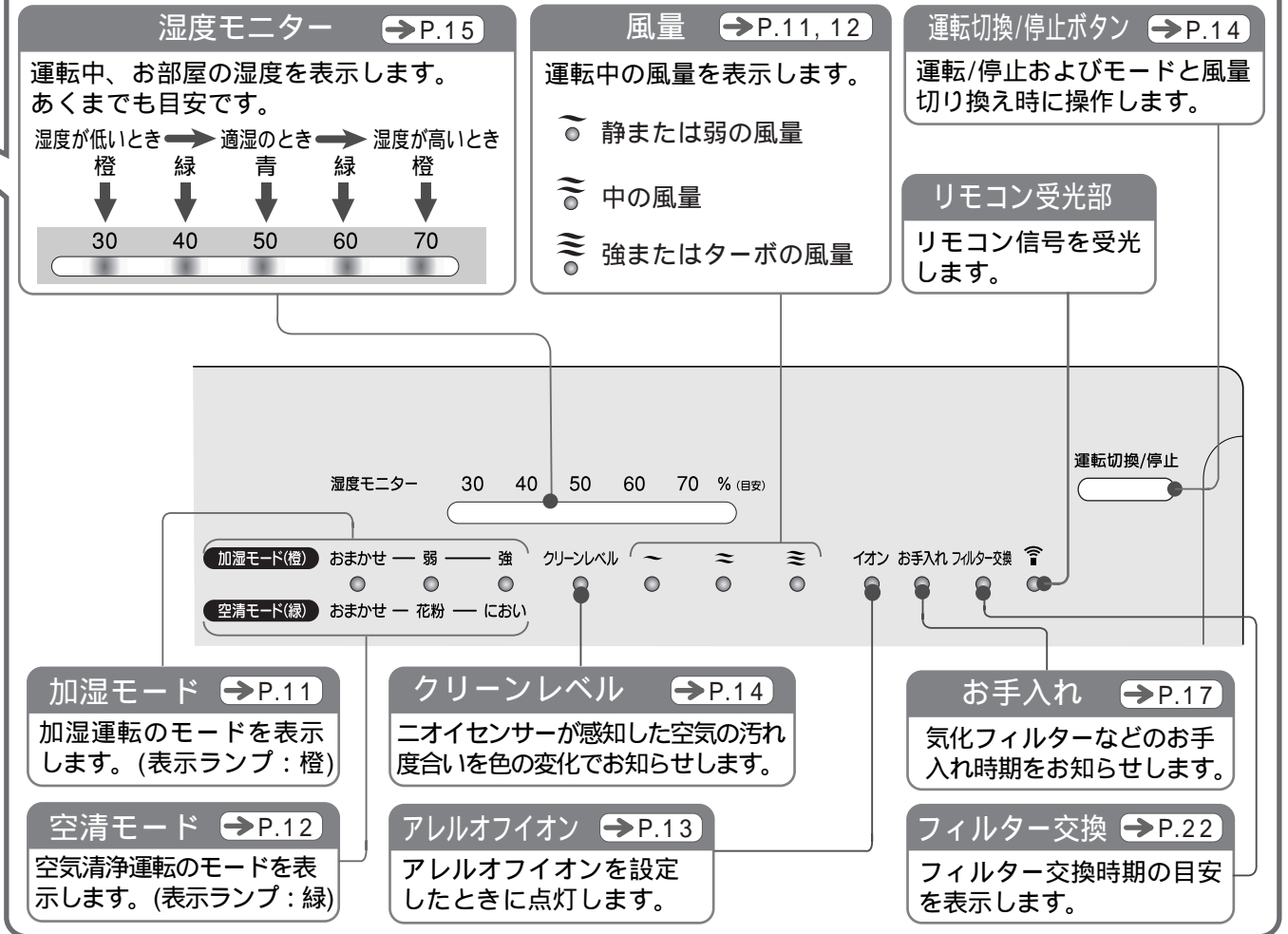

リモコン

リモコンは本体のリモコン受光部に向けて操作してください。
 リモコンで操作できる距離は正面で約6m以内です。

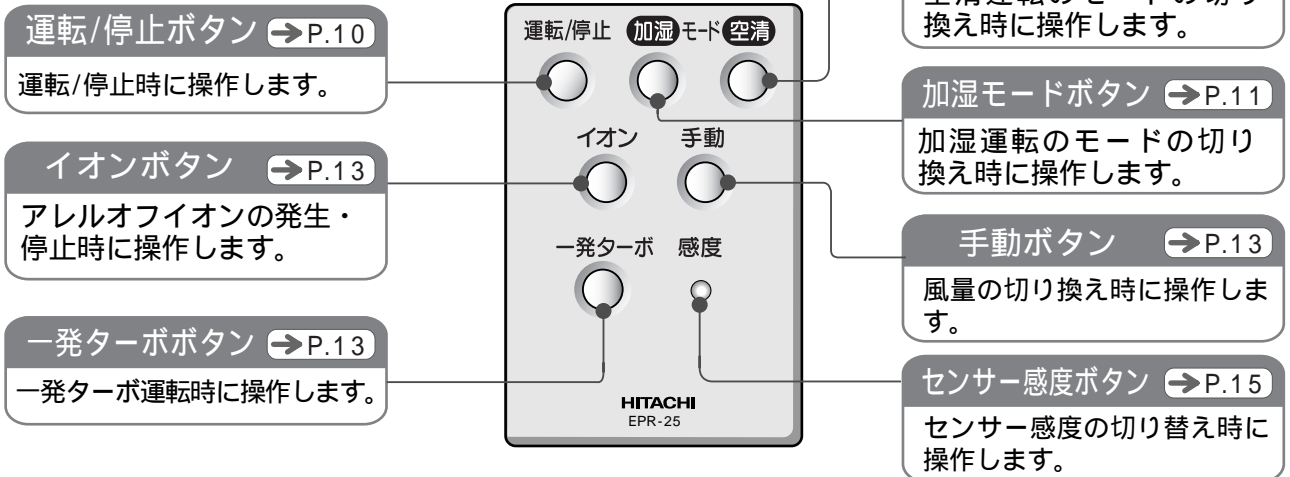

ご注意 インバーター照明器具または電子瞬時点灯照明器具などを使用している部屋や受光部に直接日光があたる場所ではリモコンで動作しない場合があります。
 正面以外の場所からリモコン操作した場合、リモコンの感度がにぶくなります。
 なるべく正面からご使用ください。





特長・各部のなまえ・操作ボタンとはたらき・付属品

安全上のご注意

●ご使用前に、この「安全上のご注意」をよくお読みになり、正しくお使いください。お使いになる人や、ほかの人への危害、財産への損害を未然に防止するため、お守りいただくことを次のように説明しています。また、本文中の注意事項についてもよくお読みのうえ、正しくお使いください。

■ここに示した注記事項は



表示内容を無視して誤った使いかたをしたときに生じる危害や損害の程度を、次の表示で区分し、説明しています。

 警告	この表示の欄は、「死亡または重傷を負うことが想定される」内容です。	絵表示の例
 注意	この表示の欄は、「傷害を負うことが想定されるか、または物的損害の発生が想定される」内容です。	 「警告や注意を促す」内容のものです。
		 してはいけない「禁止」内容のものです。
		 必ず実行していただく「指示」内容のものです。

警告

火災・感電・けがを防ぐために

電源(コンセント・プラグ・コード)

-  お手入れや移動の際は電源プラグをコンセントから抜く
また、ぬれた手で抜き差ししない
- 電源プラグは根元まで確実に差し込む
- 電源プラグのほこりなどは定期的
に乾いた布でふき取る 
- 異常時(水漏れ、こげくさいにおいなど)は、
運転を停止して電源プラグをコンセントから抜く

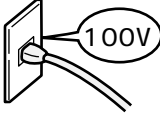
-  交流100V以外では使用しない
- 電源コードを傷つけない
(傷つけ・加工・無理な曲げ・
引っ張り・ねじり・重いもの
を載せる・挟み込むなどしない) 
- 傷んだ電源コードや電源プラグ、
ゆるんだコンセントは使用しない

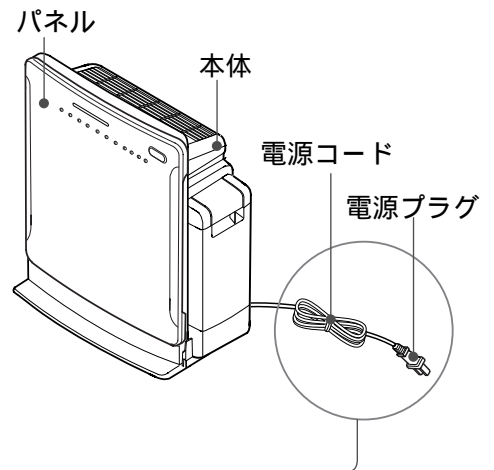

警告

水タンク・水トレイ・気化フィルター



- 水タンクや水トレイ、気化フィルターなどを外したまま運転しない
けがや故障の原因になります。
- 水タンクや水トレイ、気化フィルターなどのお手入れに洗剤(台所用、洗濯用など)を使用しない
洗剤成分の影響により破損して水漏れしたり、感電やけが、故障の原因になります。
- 水タンクの取っ手を持って持ち運びしない
落下して思わぬけがや事故の原因になります。
- タンクキャップは分解しない
小さなお子様の誤飲などで思わぬ事故を招く恐れがあります。

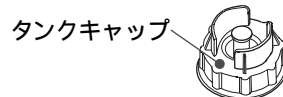

その他



- 絶対に分解したり修理・改造しない
- 吹き出し口、吸気口に指や針金などを差し込まない
- 水につけたり、水をかけたり、本体内に直接給水しない
- 本体を傾けたり、倒したり、本体に寄りかかったり、上に乗ったりしない
- 幼児の近くや不安定な場所で使用しない

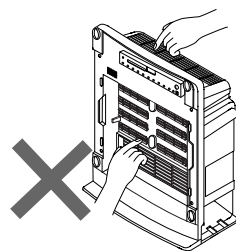

注意

発火・ショート・感電・けが・故障を防ぐために

電源(コンセント・プラグ・コード)



- 電源プラグを抜くときは、電源コードを持たずに先端の電源プラグを持って引き抜く
- 長期間で使用にならないときは、電源プラグをコンセントから抜き、水トレイ、水タンクの水を排水する

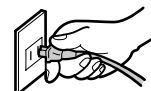

ご使用の場所は



- 浴室など湿気の多い場所で使わない
- 暖房器具など熱いものに近づけない
- 機械油など油成分が浮遊している場所では使わない
- 台所で換気扇のかわりに使わない
- 有機溶剤や薬品を使用する場所で使わない

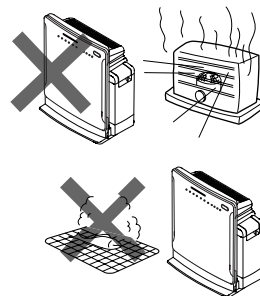

本体、パネル



- ベンジン、シンナーでふいたり、殺虫剤などの可燃性ガスをかけない
- 可燃性のものや火のついたたばこ・線香などは吸わせない
- パネルの吸入口や吹き出し口に指や異物をいれない

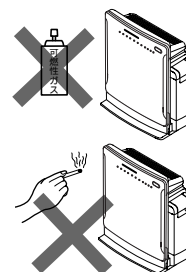

安全上のご注意(続き)

⚠ 注意

そのほか



- 持ち運ぶときは取っ手に確実に手を掛ける
- パネル、水タンクなどを脱着するときは、ゆっくり確実に行う
水漏れや指を挟むなどけがをする恐れがあります。
- 燃焼器具と併用して使用する場合は、換気する
一酸化炭素中毒をおこすことがあります。
- 乾電池は電池に記載されている注意文をよく読み正しく使う
- 水タンクの水は毎日新しい水道水と入れ換え、「お手入れのしかた」に従い定期的にお手入れする
清掃せずに使用を続けると、汚れや水あかによりカビや雑菌が繁殖し、悪臭がする場合があります。まれに体質によっては過敏に反応し健康によくないことがあります。この場合は医師に相談してください。
- 必ず水道水(飲用)を使う
部品の変形、変質、故障、カビや雑菌の繁殖による悪臭の原因になります。お湯(40℃以上)や浄水器の水、アルカリイオン水、ミネラルウォーター、井戸水などは使用しないでください。また、有機溶剤、薬品などは水タンクに入れないでください。
- 水トレイ、水タンクの水は飲まない、飲ませない
健康を害する恐れがあります。



- 室内くんじょうタイプ(発煙型)の殺虫剤を使用するときは運転しない
機械内部に薬剤成分が蓄積し、その後の運転で放出され、健康によくないことがあります。
殺虫剤の使用後は十分換気してから運転してください。
- 凍結させない
水タンクなどが破損して感電や故障の原因になります。凍結の恐れのあるときは、水タンクと水トレイの水を捨ててください。
- 水漏れしたときは使用しない
感電の原因になります。水漏れしているときは、電源プラグをコンセントから抜き、必ず修理を依頼してください。
- 水が入った状態では、本体を持ち運ばない
・ 水漏れやけがの原因になります。
・ 水タンクに水が入ったまま持ち運ぶと水トレイの水位が上昇し、運転時に水があふれ出る原因となります。
・ 持ち運ぶときは、水タンクや水トレイの水を抜いてから本体にセットした状態で行ってください。
- 水タンクは給水中に倒したり、落としたりしない
けがやタンクの変形、破損の原因になります。手でしっかり押さえながら給水してください。
- ランプの光を直視しない
目を傷めることがあります。

床面の傷や壁の汚れを防ぐために

お手入れのとき・ご使用の場所について



- お手入れの際、本体および取り外した部品(パネル、水トレイ、水タンクなど)の下にやわらかい布を敷く
床面を傷つけることがあります。
- 本体から水トレイを引き出すときは、底面部で床面を傷つける恐れがあります。



- クロス張りの白い壁など、ふけない壁の近くでは使用しない
周囲の空気を巻き込み、吹き出し口付近の壁によごれが目立つ恐れがあります。

使用上のご注意

不安定な場所や傾斜した場所、障害物のそばに置かない

転倒・落下により破損や故障、水漏れなどの原因になります。また、床面と本体の間に湿気がたまると、床面にカビが発生する原因になります。本体を傾けて使用すると水漏れの原因になります。

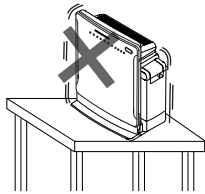

吸込口や吹き出し口をふさがない

故障の原因になります。

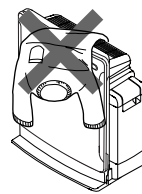

畳や傷の付きやすい床・毛足の長いじゅうたんなどでは引きずらない

床面やじゅうたんの表面を傷付ける原因になります。

本体上面に物を置いたり、運転中は触らない

故障やけがの原因になります。

フィルターを外したまま運転しない

清浄効果ができません。また、故障の原因になります。

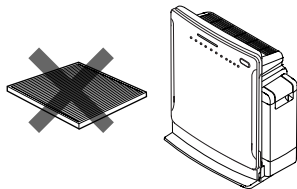

直接日光のあたる場所へ設置しない

変形、変色や誤動作の原因になります。

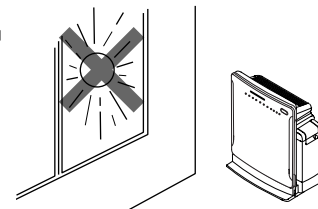

リモコンの受光部やニオイセンサー、湿度センサーをふさいだり、さわったりしない

- ・ リモコン受光部が汚れたり傷ついたりして感度が悪くなります。
- ・ センサー類の感度が悪くなります。

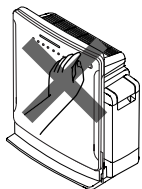

リモコンに無理な衝撃を加えない

リモコンを落としたり、踏んだりしないでください。また、リモコンの上に物をのせないでください。故障の原因になります。

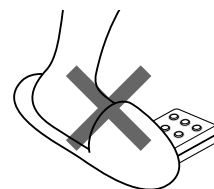

本体から吹き出した風が、家具や他の電化製品、壁、天井などに直接あたる場所には設置しない

湿気により、家具などにしみや変形が生じたり、故障などの原因になります。

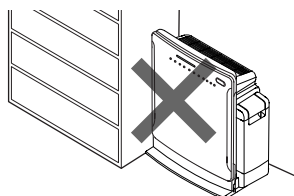

水タンクに衝撃を加えない

タンクの水が漏れて床などをぬらす原因になります。また、タンクキャップについた水滴が落ちて床などをぬらす原因になります。

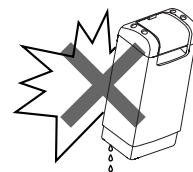

密閉した部屋では、時々換気する

換気作用(一酸化炭素などの除去効果)はありません。

- * タバコの有害物質(一酸化炭素等)は除去できません。

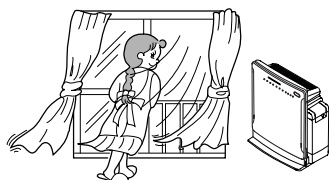

テレビやラジオなどの近くでは使わない

ノイズが入る場合があります。2m以上離して設置してください。

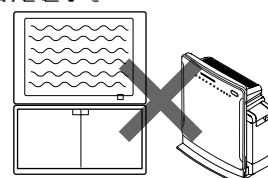

運転前の準備

- お願い**
- 床面の傷つき防止のため、本体の下にやわらかい布などを敷いて、床面を保護してください。
 - ポリ袋に入れたままフィルターをセットしても、清浄効果は得られません。また故障の原因になります。
 - 本体を倒したり、傾けたりしないでください。

フィルターを本体にセットする (フィルター交換の手順も同じです)

1 パネルを取り外す

- 1 本体を水平で安定した場所に置きます。
- 2 本体を押さえながら、パネルの四隅を1か所づつ指をかけて、パネルをゆっくり手前に引き外します。
- 3 プレフィルターを取り外します。

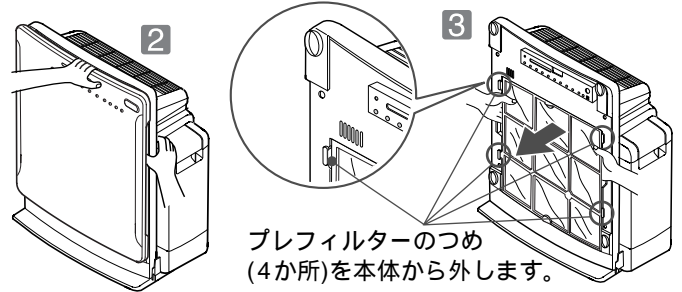

2 フィルターを取り外す

- 1 本体内からポリ袋に入っているフィルターを取り外します。
- 2 フィルターをポリ袋から取り出します。
- 3 梱包パッキンを取り外します。

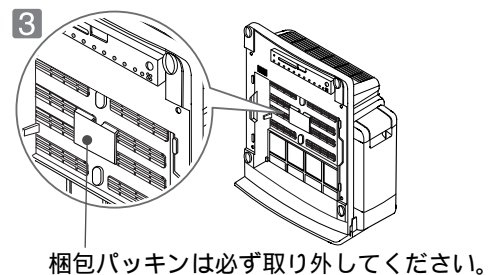

3 フィルターを本体に取り付ける

- 1 フィルターを本体に取り付けます。
 - フィルターはフィルターの側面に表示してある「↓手前」の矢印がパネル側に向くように取り付けてください。
- 2 プレフィルターを本体に取り付けます。

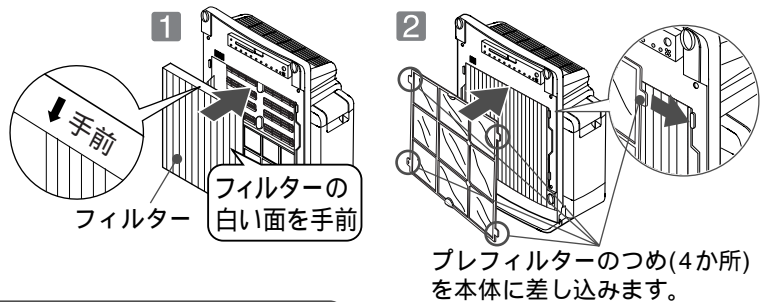

- ご注意**
- フィルターは必ずポリ袋から取り出してください。
 - フィルター前面は、布や紙などでふさがらないでください。

4 パネルを本体に取り付ける

- 1 パネルを静かに差し込んで、四隅を押さえて確実に取り付けてください。

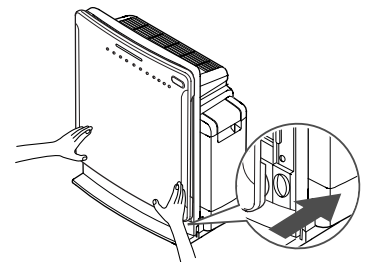

リモコンに乾電池を入れる

1 ふたを外す

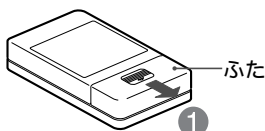

2 乾電池を入れて、ふたをしめる

- 付属の乾電池(単4形乾電池2個)のプラス \oplus マイナス \ominus を、表示どおり入れます。
- 乾電池は、工場出荷時に同梱のため、自己放電により寿命が短くなっている場合があります。
- 乾電池は、消耗品です。
- 乾電池を交換するときは、2本同時に交換してください。
- 乾電池はマンガン電池、またはアルカリ電池をご使用ください。マンガン電池とアルカリ電池の併用はしないでください。

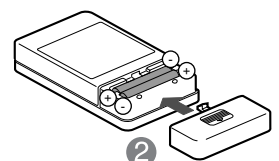

水タンクに水を入れる(加湿モードで運転するとき)

1 水タンクを静かに取り外す

2 水タンクの取っ手の上部を押しながら(ラッチが外れます)、斜め上方に持ち上げて、水タンクの下側を支えて取り外してください。

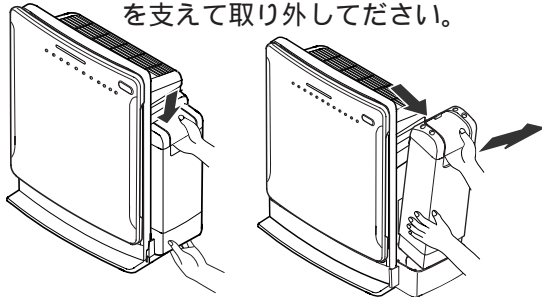

1 水トレイを手で押さえてください。

ご注意

●水タンクを持ち運ぶときは、取っ手を持たずにタンクキャップを上にして必ず両手で持ち運んでください。水タンクが濡れている場合は、水滴をふき取ってから持ち運んでください。

2 タンクキャップを外して、きれいな常温の水道水を入れる

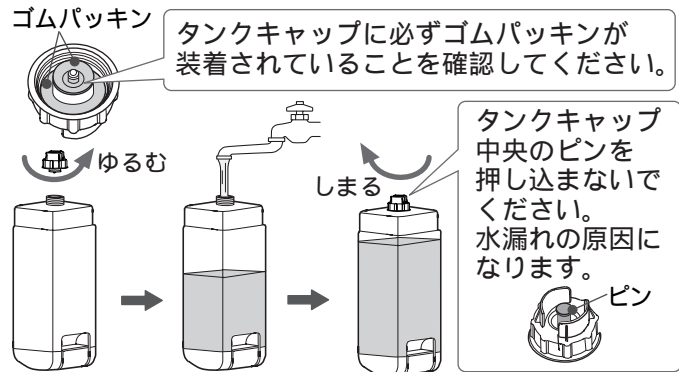

- タンクキャップ中央のピンを押したときに、バネで戻ることを確認してください。
- タンクキャップを確実に閉め、こぼれた水をふき取り、水漏れがないことを確認してください。
- 取っ手に水が残る場合は、ふき取ってください。
- タンクキャップは消耗品です。(→ P.27 (ゴムパッキンの劣化などにより水が漏れる場合は、別売り部品と交換してください。))

3 水トレイを引き出したとき、気化フィルターとトレイフタが取り付けられていることを確認してください

●水タンクから供給された水が気化フィルターにより、吸上げられ加湿します。

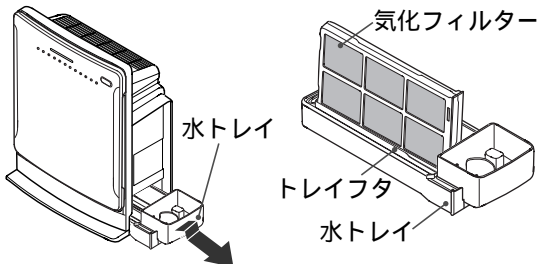

水トレイを外すときは、引き出すときに少し斜め上方に持ち上げながら静かに引き出してください。

4 本体の水タンク収納部に水タンクをセットする

- 水を入れた水タンクは、必ず両手で取り扱ってください。
- カチッと音がするまで確実に押し込んでください。取り付けが不十分な場合、水タンクが転倒したり、水漏れする恐れがあります。

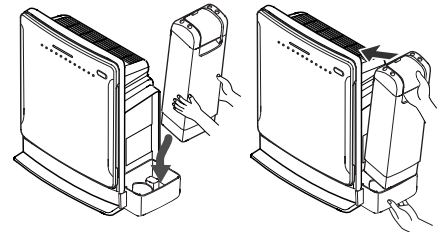

ご注意

●水の入った水タンクを再度取り外すときは、タンクキャップに付着した水がたれる恐れがありますので、乾いた布を敷いてから水タンクを外してください。

ご注意

- 水トレイを外した状態で、水タンクを載せないでください。水タンクが転倒する恐れがあります。
- 本体から水トレイを引き出すときは、底面部で床面を傷つける恐れがあります。

※空清モードで運転するとき

ご注意

●この製品は、水タンクや水トレイに水が入っていると空清モードでも加湿します。加湿を必要としない場合は、水タンクや水トレイに水を入れないで運転してください。

設置のしかた

- 冷暖房器具などの近くは避けて、空気の循環のよい場所を選びます。
- 左右の壁から90cm以上離してお使いください。排気風が周囲の空気を巻き込み、壁が汚れることがあります。

ご注意

●不安定な床や台の上などには置かないでください。転倒・落下により破損・故障の原因になります。

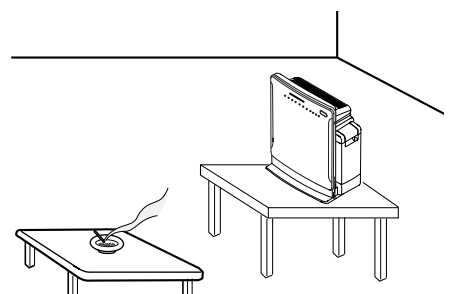

リモコン操作で運転する

リモコンでの操作方法を説明しています。本体での操作は → P.14 をご覧ください。

運転を始める

リモコン

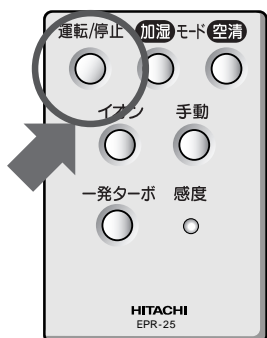

本体

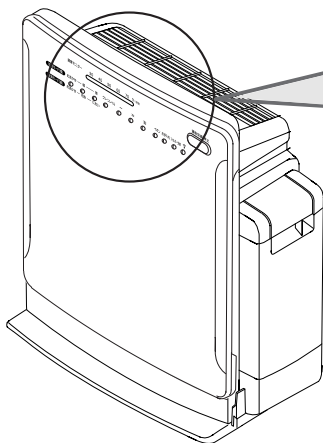

本体表示部

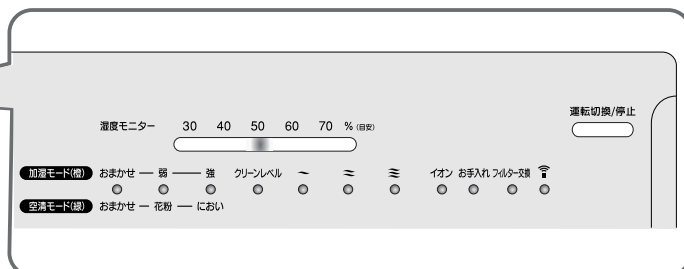

- 1 電源プラグをコンセントに確実に差し込む

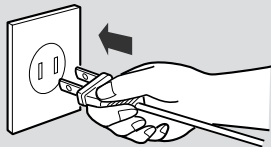

最初の3分間はお部屋の空気の状態を調べて記憶します。その間「クリーンレベル」と「湿度モニター 50」が点滅します。

3分以内に運転を始めることができますが、このときも「クリーンレベル」と「湿度モニター 50」が点滅を続け、3分間を経過すると点滅が終了します。

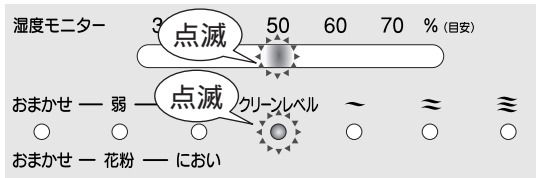

- 2 運転/停止 ボタンを押す

運転が始まり、表示が点灯します。

運転/停止

運転中に ボタンを押すと、運転が停止します。

加湿モードの「おまかせ」ランプが点灯します。(「クリーンレベル」は3分間の点滅終了後、点灯に切り換わります。)

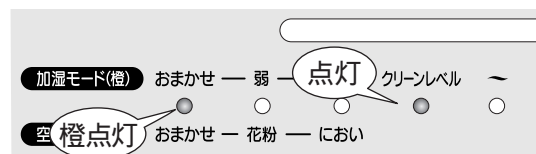

工場出荷時は、加湿モードの「おまかせ」に設定されています。

2回目からはメモリー機能により、メモリーされた状態で運転を始めます。 → P.14

待機時の消費電力について

運転を停止していても、電源プラグがコンセントに差し込まれていると、約3Wの電力が消費されます。(長期間ご使用にならない場合は、電源プラグをコンセントから抜いてください。)

加湿モードで運転する(基本的な使いかた)

3つのモードを選ぶことができます。お好みにより使い分けてください。
加湿モードの運転中は、ファンは止まりません。

加湿モードの運転パターンと選びかた

モード	運転パターンと選びかた
おまかせ (自動運転)	通常のご使用に合った自動運転モードです。 ・快適な湿度を保ちながら自動で風量の切り換えを行います。(それに従い、加湿量も切り換わります)
弱	おやすみのときや静かに運転したいときなどにおすすめします。 ・「静」風量で連続運転します。(加湿量も一定です。)
強	乾燥が気になるときや加湿量を増やしたいときなどにおすすめします。 ・「ターボ」風量で連続運転します。(加湿量も一定です。)

加湿モード

ボタンを押す

ボタンを押すごとに、加湿モードが切り換わります。

選択したモードの表示ランプ(橙)が点灯します。

ボタンを押すごとにモードが切り換わります。

おまかせ → 弱 → 強

お知らせ

おまかせモード運転中、湿度モニター表示が40以上で、お部屋の空気がきれいなときは、風量表示ランプが消灯しますが、汚れ度合感知のために、ファンは回転しています。
運転中の振動で水タンクの水面がゆれることがあります。

風量について

おまかせモードで自動運転中は、4段階の風量で運転します。

- : 静または弱の風量
- : 中の風量
- : 強の風量 (湿度モニター30が点灯しているときは、強で運転します。)

リモコン操作で運転する(続き)

空清モードで運転する(基本的な使いかた)

3つのモードを選ぶことができます。お好みにより使い分けてください。
自動モードの運転中は、ファンは止まりません。

空清モードの運転パターンと選びかた

モード	運転パターンと選びかた
おまかせ (自動運転)	通常のご使用に合った運転モードです。 ・ニオイセンサーで汚れ度合いを感知して自動で風量の切り換えを行います。 ・自動運転中は、 (静) ~ (強)の風量で運転します。
花粉 (自動運転)	花粉が気になるときなどにおすすめします。 ・風量「中」で20分間運転します。その後ニオイセンサーで汚れ度合いを感知して、自動で20分間運転します。その後、この運転を繰り返します。 ・自動運転中は、 (静または弱)もしくは (中)の風量で運転します。
におい (自動運転)	お部屋のニオイが気になるときなどにおすすめします。 ・ニオイセンサーで汚れ度合いを感知して「おまかせ」よりも強い風量の運転に切り換わります。 ・自動運転中は、 (弱) ~ (ターボ)の風量で運転します。

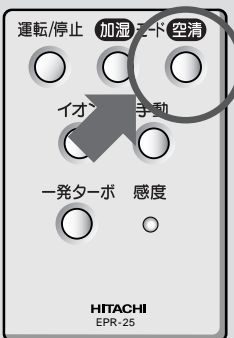

空清
ボタンを押す

ボタンを押すごとに、空清モードが切り換わります。

モードの表示ランプ(緑)が点灯します。

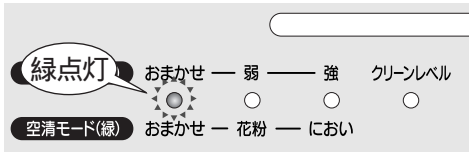

ボタンを押すごとにモードが切り換わります。
おまかせ → 花粉 → におい

お知らせ お部屋の空気がきれいなときは、風量表示ランプが消灯しますが、汚れ度合感知のために、ファンは回転しています。

ご注意

空清モードで運転する場合、水タンクや水トレイに水が入っているときは加湿しますので、加湿をしたくない場合は、水タンクや水トレイの水を排出し、気化フィルターの水切りをしてください。

風量について

空清モードでは、モードにより下記の風量で運転しています。

モード	おまかせ	花粉	におい
	静または弱の風量	静または弱の風量	弱の風量
	中の風量	中の風量	中の風量
	強の風量	——	強またはターボの風量

風量をお好みに切り換えたいとき(空清モード)

3段階の風量をお好みに選ぶことができます。



手動
ボタンを押す

ボタンを押すごとに、風量が切り換わります。

風量の表示ランプが点灯します。

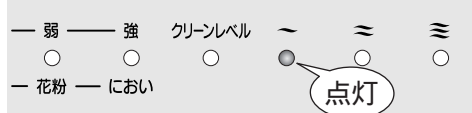

ボタンを押すごとに風量が切り換わります。



お部屋の空気を早くきれいにしたいとき(空清モード)

大勢でたばこを吸ったり、汚れを早く取り除きたいときに便利です。



一発ターボ
ボタンを押す

約5分間「ターボ」の風量で運転します。

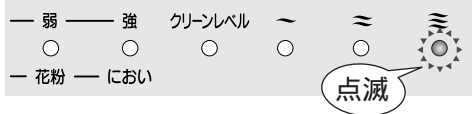

運転終了後、「一発ターボ」運転前の状態に戻ります。

風量表示ランプ  が5分間点滅します。



解除のしかた

運転/停止 一発ターボ

運転中に  または  ボタンを押します。

リモコン操作で運転する

アレロフイオンを設定する



イオン
ボタンを押す

アレロフイオンが発生します。

アレロフイオン表示ランプが点灯します。



設定 / 解除のしかた

イオン

 ボタンを押すごとに、設定 / 解除が切り換わります。

工場出荷時はアレロフイオンが設定されています。

自動運転中で、風量ランプが消灯しているときは、アレロフイオンは発生しません。

(アレロフイオン表示ランプは点灯しています。)

アレロフイオンについては  P.2 をご覧ください。

本体操作で運転する

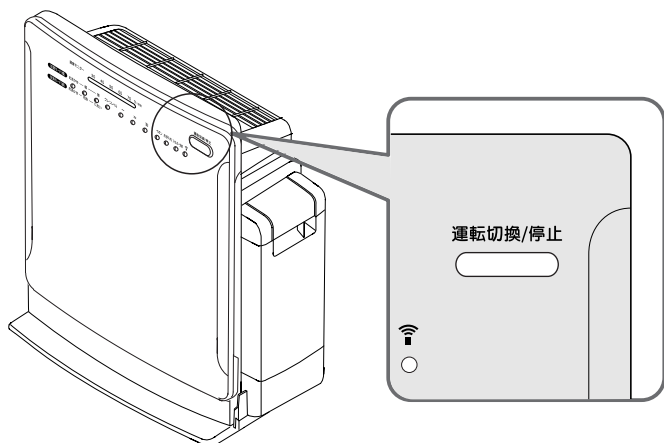

運転切換/停止

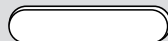

ボタンを押す



運転が始まります。

運転切換/停止

停止する場合は、 ボタンを押すごとに下記の順序で切り換わり、停止できます。

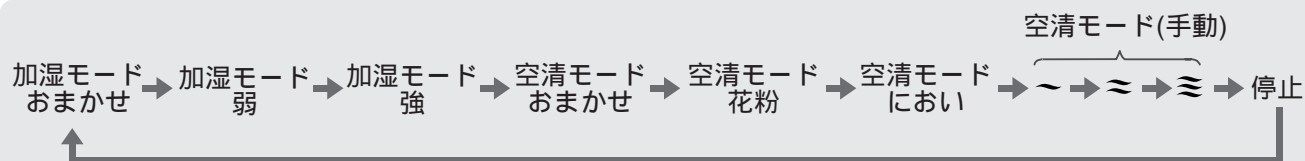

メモリー機能・センサー・自動感知について

メモリー機能

運転を停止させた後、再び運転したとき、停止する前の運転状態で運転します。

- ・約5秒以上の運転でメモリーされます。(約5秒以内に停止した場合はメモリーされません。)
- ・電源プラグを抜いてもメモリーされています。

クリーンレベル

ニオイセンサーが感知した空気の汚れ度合を色の变化でお知らせします。

表示色 : 緑色 ↔ 橙色 ↔ 赤色
汚れ度合 : きれい ←……………→ 汚れ



ニオイセンサー

たばこの煙やペットのにおいなど、空気中のにおいを感知するセンサーです。空気がきれいと感じる状態になってもフィルターで浄化されないガス成分などを感知した場合、運転を継続することがあります。次のような場合にも感知することがあります。

- ・ 燃焼器具の運転時の燃焼ガス、アルコール、化粧品のおい、スプレー類、水蒸気、急激な温度変化など。

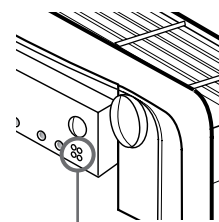

ニオイセンサー

メモリー機能・センサー・自動感知について(続き)

湿度センサー

運転中、お部屋の湿度を感知するセンサーです。

湿度モニターはあくまでも目安です。

- ・湿度計の表示と差が出る場合があります。
- ・湿度は温度の変化に応じて値が変わります。
- ・空気が流れが良いところと悪いところでは、湿度が異なる場合があります。

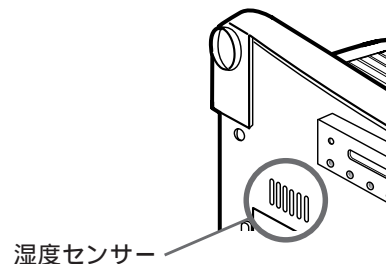

自動感知

空気清浄機は「ニオイセンサー」でお部屋の空気の汚れ度合を、「湿度センサー」でお部屋の湿度を感知して自動運転を行ないます。

電源プラグをコンセントに差し込んでから3分間にお部屋の空気の状態を調べて記憶します。この間、「クリーンレベル」と「湿度モニター 50」のランプが点滅し、3分間経過すると「クリーンレベル」と「湿度モニター 50」ランプが消灯し、準備完了です。

電源プラグをコンセントに差し込んでから、3分以内に運転を始めることもできます。

このときも空気清浄機は空気の状態を調べていますので「クリーンレベル」と「湿度モニター 50」ランプが点滅を続け、3分間を経過すると点滅が終了します。

空気が汚れた状態で電源プラグをコンセントに差し込んだ場合、センサーの感度がにぶくなる場合があります。お部屋の空気を入れ換えるために、強/ターボで運転してください。または、窓を開けるなどして周囲の空気がきれいな状態のときに電源プラグをコンセントに差し込んでください。それでも変わらないときは、感度設定を変えてください。

センサー感度の切り換えかた

自動モードのセンサー感度を3段階に調節することができます。

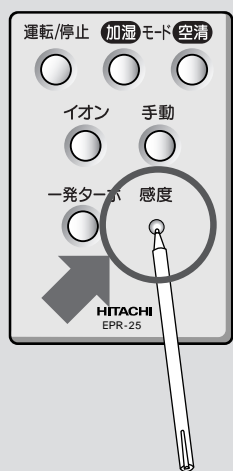

加湿モードまたは空清モードで
運転中

感度

- ボタンを押す
(ボールペンの先などで
押ししてください。)

風量表示ランプが5秒間点滅し
ます。

風量表示ランプが点滅している
間に

感度

- ボタンを押す

工場出荷時は、感度「中」に設定されています。

現在設定されている感度を風量表示ランプ
が5秒間点滅して、お知らせします。



ボタンを押すごとに感度が切り換わります。

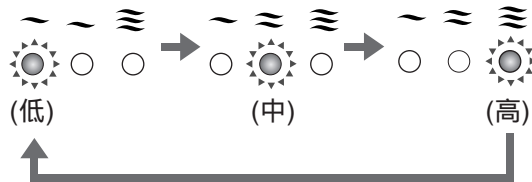

便利な使いかた

ランプの明るさ切り換え

おやすみのときなど、ランプの明かりが気になる場合、電源プラグをコンセントに差し込んだ状態で、本体の
運転切換/停止 ボタンを5秒以上押すと、ランプが暗くなります。

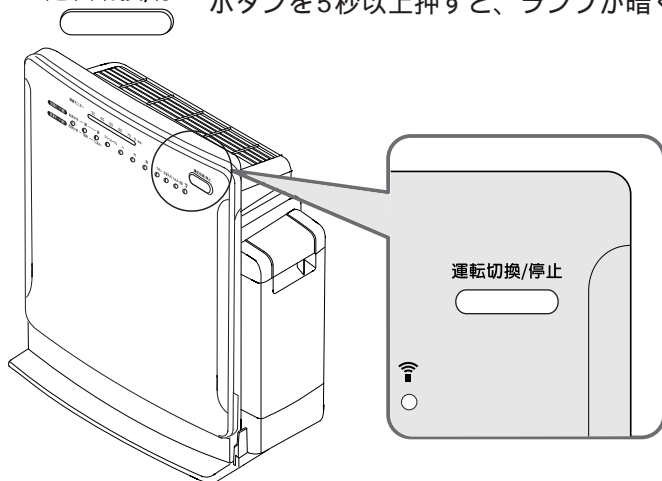

運転切換/停止

ボタンを5秒以上押す

ランプが暗くなります。

設定 / 解除のしかた

運転切換/停止

ボタンを5秒以上押すごとに、
設定 / 解除が切り換わります。

設定した内容はメモリーされます。

お手入れのしかた

■お手入れの際は、必ず運転を停止して、電源プラグをコンセントから抜いてください。

ご注意

- 本体各部に水をかけないでください。故障の原因になります。
- ガソリン、シンナー、ベンジン、ワックス、灯油、アルコールなどの揮発性の溶剤類、みがき粉、洗剤(台所用、洗濯用など)などは使わないでください。変形、変色、破損、印刷文字のはがれの原因になります。
- 化学ぞうきんをご使用の際は、その注意書きに従ってください。
- ドライヤー、暖房器具などで乾燥させないでください。変形、変色、破損、印刷文字のはがれなどの原因になります。
- 床面の傷つき防止のため、本体の下にやわらかい布などを敷いて、床面を保護してください。
- 本体を倒したり、傾けたりしないでください。
- フィルター交換時以外はリセットボタンを押さないでください。正しい交換時期の目安をお知らせできなくなります。

お手入れランプが点灯したら、気化フィルター、水トレイ、トレイフタをお手入れしてください。お手入れランプは、ご使用開始後(通電を始めてから)、または前回のお手入れ後に消灯してから約1ヶ月で点灯します。

お手入れランプ点灯のとき

1 水タンクを外してから、水トレイを取り外す → P.9

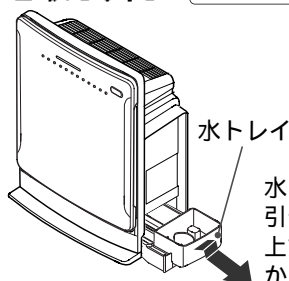

水トレイを外すときは、引き出すときに少し斜め上方に持ち上げながら静かに引き出してください。

2 水トレイから気化フィルターを取り外す

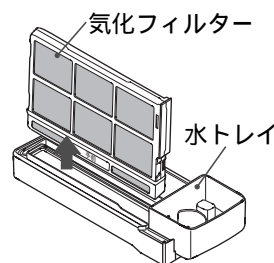

ご注意

- 本体から水トレイを引き出すときは、底面部で床面を傷つける恐れがありますので、本体の下にやわらかい布などを敷いて、床面を保護してください。

3 気化フィルター、水トレイ、トレイフタを掃除する → P.18, 19

- 本体を揺らしたりした場合に、水トレイの気化フィルターを取り付ける場所以外に水が溜まる場合があります。

水トレイを引き出した際には、必ずトレイフタを外して、水をふき取るか、掃除をしてください。

4 気化フィルターをセットする

- トレイフタに気化フィルターを静かに差し込みます。気化フィルターは確実に水トレイの底にあたるまで差し込んでください。取り付けが不十分だと、運転中に水が漏れる原因になります。

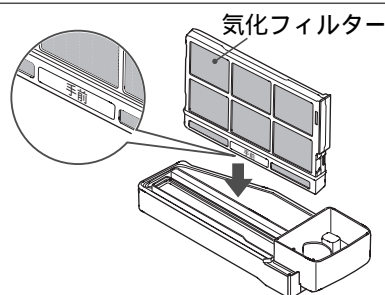

5 水トレイを取り付け、水タンクを取り付ける

6 パネルを取り外す → P.8

7 電源プラグをコンセントに差し込み、本体のパネル裏側にあるリセットボタンを押す

- 本体パネル裏側にあるリセットボタンを押します。(ボールペンの先などで押してください。)
- お手入れランプが消えたことを確認してください。

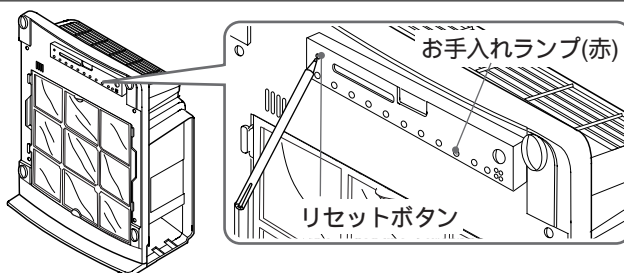

8 パネルを本体に取り付ける → P.8

お手入れのしかた(続き)

水タンク(お手入れの目安:毎日)

- 1日1回は必ず新しい水道水に交換してください。
- タンクに水が残っている場合は排水します。
- 水道水を少量入れ、タンクキャップをしっかりと閉めて、振り洗いをします。(水を入れ換えて2~3回)

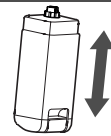

ご注意

- タンクキャップ中央のピンを押し込まないでください。水漏れの原因になります。
- 洗剤(台所用、洗濯用など)は使用しないでください。
- 水タンクを本体から取り外す前に、必ず運転を停止させてください。
- 水トレイを外した状態で水タンクを載せないでください。水タンクが転倒する恐れがあります。
- 水タンクを外す際、タンクキャップに付着した水がたれることがあります。

気化フィルター(お手入れの目安:約1ヶ月に1回)

- 汚れていたら、お手入れしてください。
なお、多少水あかが付着していても、性能上の問題はありません。

ケースから外さないでください。

1

水またはぬるま湯に
30分以上つけ置き
洗いをする

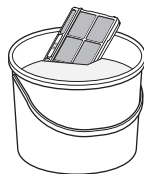

2

新しい水に入れ換え、
気化フィルターをゆす
りながらすすぎ洗いを
する。
(2~3回繰り返す)



3

軽く振って水を切る
(水がしたたり落ちない程度)

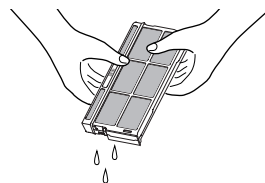

- 使用を続けると水トレイ内部や、気化フィルター表面に白または茶色の水あかが付着します。水あかは水道水に含まれるミネラル分が気化せず残ったものです。お手入れせずに使い続けると固まって取れにくくなり、加湿量の低下につながります。
- 使用する水道水の水質によっては、早く水あかが付着する場合があります。
このような場合は早めにお手入れしてください。
- 気化フィルターケースを外さないで、ケースごとすすぎ洗いをしてください。(外すと変形や損傷の原因になります。)
- 気化フィルターは、ブラシなどでこすったり、強く押して変形させないでください。
(損傷し、性能低下の原因になります。)
- 新品の気化フィルターは、使いはじめにニオイがすることがあります。異常ではありません。
- 傷んだ場合は、早めに交換してください。

ご注意

- クエン酸で気化フィルターを洗浄すると、銅イオンが溶出し、抗菌・防カビの性能が低下します。また、つけ置き洗いした水が青くなり、気化フィルターが色落ちします。
- 気化フィルターが水を多く含んだ状態で、本体に組み込まないでください。水漏れの原因になります。
- 洗剤(台所用、洗濯用など)は使用しないでください。

気化フィルターの交換について

- 気化フィルターは消耗品です。1~3年(約1ヶ月に1回、お手入れが必要です)のご使用を目安に交換してください。お手入れしても、次のようになった場合は早めの交換をおすすめします。
 - 汚れがひどい、水あかなどが固くこびりついて取れない、においがひどい、傷んだり型くずれがひどいなど。お使いの水道水の水質によっては、気化フィルターの消耗が著しく早い場合があります。
- 気化フィルターをケースから外して、交換してください。

気化フィルターのケースは捨てないでください。

- 1 つめ(3か所)を押し、ケースを外します。

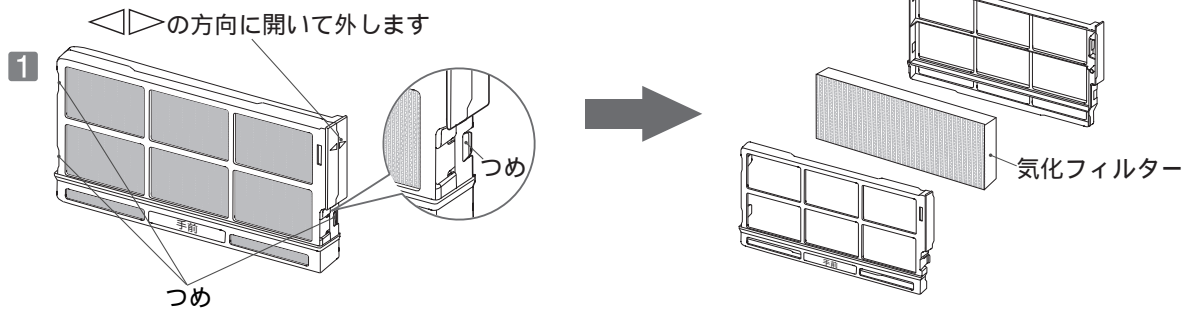

交換用気化フィルター
型式：EPF-BV60KF 希望小売価格 2,100円 (税抜 2,000円)

- 気化フィルターは可燃性です。廃棄する際は、各自治体の指定に従い、廃棄してください。

水トレイ、トレイフタ(お手入れの目安：約1ヶ月に1回)

洗剤は使用しないでください。

- 1 トレイフタを外す

- 水トレイからトレイフタを外します。

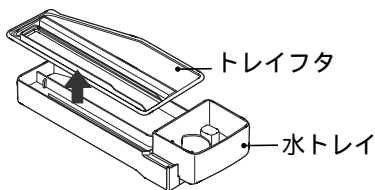

- 2 水洗いをして汚れを落とす

- 水トレイに残った水は捨ててください。
- 細部は綿棒や歯ブラシなどを使って汚れを落とします。

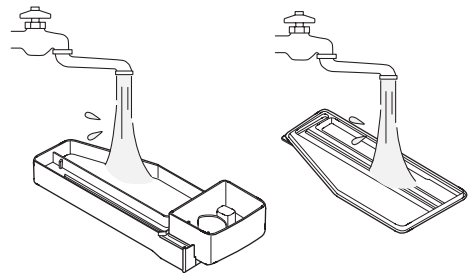

- 3 水分をふき取って組み立てる

- 水トレイにトレイフタを取り付けます。

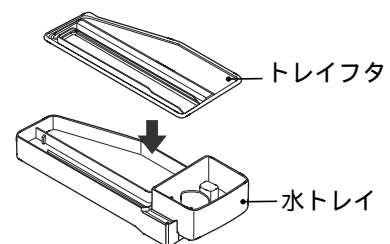

- ご注意**
- 水トレイには、水をためずに本体へセットしてください。水がこぼれる原因になります。
 - 洗剤(台所用、洗濯用など)は使用しないでください。

お手入れのしかた(続き)

プレフィルター(お手入れの目安:約1ヶ月に1回)

●プレフィルターは、下記の要領でお手入れしてください。

1 水タンクを外してから、水トレイを取り外す → P.9
(水漏れを防止するためです。)

ご注意 ●水の入った水タンクを再度取り外すときは、タンクキャップに溜まった水がたれる恐れがありますので、乾いた布を敷いてから水タンクを外してください。

2 パネルを取り外す → P.8

3 プレフィルターを取り外す

●プレフィルターのつめ(4か所)を本体から取り外してください。

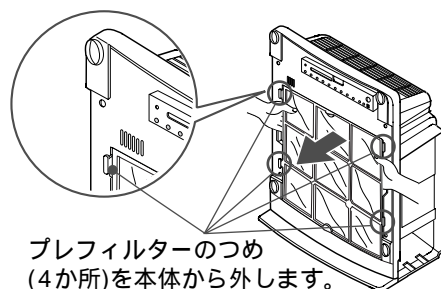

プレフィルターのつめ
(4か所)を本体から外します。

4 掃除をする

- 掃除機などでほこりを取り除き、汚れがひどい場合は水洗いしてください。水洗いのあとは、十分に水を切って、日のあたらぬ風通しのよい場所で乾燥させてください。
- 水洗いの際は、毛先のやわらかい歯ブラシなどで洗ってください。
- フィルターのほこりが気になる場合は、掃除機などで取り除いてください。

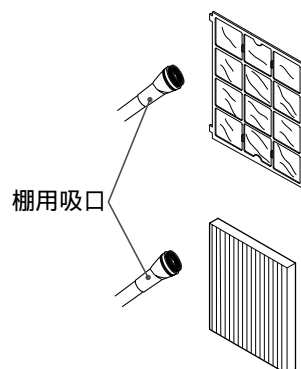

5 プレフィルターを取り付ける

●本体の差し込み穴にプレフィルターのつめ(4か所)を確実に差し込み固定します。

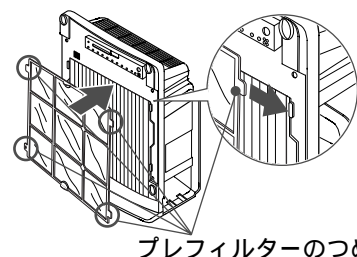

プレフィルターのつめ

6 パネルを本体に取り付ける → P.8

7 水トレイを取り付けてから、水タンクを取り付ける → P.9

●プレフィルターは消耗品です。

破損などでプレフィルターの交換が必要な場合は、サービスパーツ(部品番号 EP-BX40-002)をお求めください。

本体(お手入れの目安：約1ヶ月に1回)

- 本体やパネル表面の汚れは、水を含ませたやわらかい布をよく絞ってからふいてください。汚れがひどい場合は、中性洗剤を水でうすめてやわらかい布に含ませてふいてください。汚れを落としたあと、洗剤が残らないように十分ふき取ってください。
- リモコン受光部の汚れは、細めの綿棒に少し水を含ませてふき、その後乾いた綿棒でふいてください。
- パネルの表面、吸込口およびニオイセンサーや湿度センサーの表面についたほこりなどは掃除機の棚用吸口で吸い取り、やわらかい布でふいてください。

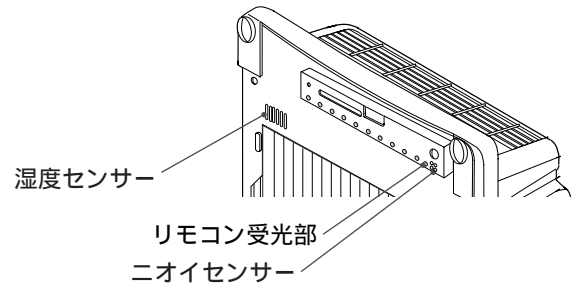
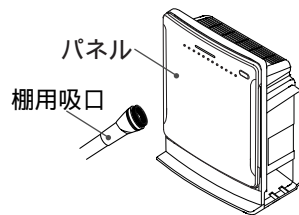
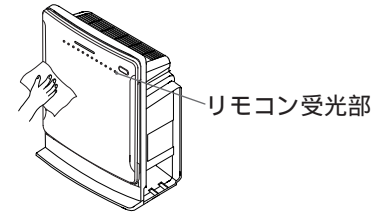

ご注意

- パネルには塗装の部分があります。塗装面を強くこすったり、鋭利なもので傷つけたりすると塗装がはがれる恐れがあります。

フィルターの交換について

交換時期

- フィルターは消耗品です。
- フィルターの交換時期は1日にたばこ5本分の煙を吸った場合に約2年が目安です。
(日本電機工業会規格 JEM1467による)
- 運転時間と風量をマイコンが記憶して、フィルター交換ランプが点灯し、交換時期の目安をお知らせします。

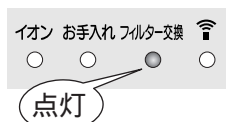

- 設置場所やご使用状況によって、交換時期が早くなる場合があります。汚れやにおいが取れにくくなった場合は、早めにフィルターを交換してください。そのまま使用しますと、フィルターからにおいが発生することがあります。
- 次のような場合などはフィルターの交換時期が早まります。
 - 油煙・炭化系物質(すす)などを吸った場合や、新築や改築などで新建材臭が残っている場合。
 - 喫茶店、麻雀荘、理・美容院などの店舗や事務所などで使用した場合。
 - 多量のたばこを吸った場合。
 - 燃烧器具などから発生する燃烧ガスを吸った場合。
 - 塗料や接着剤などの溶剤成分を吸った場合。
 - 交通量の多い道路の近くなど、塵埃の多いところで使用した場合。

フィルターの取り扱い上のお願い

- 必ずポリ袋から出して使用してください。
 - ポリ袋に入れたままフィルターをセットしないでください。故障の原因になります。
- 乱暴に扱わないでください。
 - 強く押しつぶしたり、もんだり、丸めたりしないでください。
フィルターが破れるとフィルターの清浄効果がなくなります。
- フィルターを洗わないでください。
 - フィルターは洗っても再使用できません。新しいフィルターをお買い求めのうえ交換してください。
- フィルターは内部にプラスチックを使用しています。廃棄する際は、各自治体の指定に従い、廃棄してください。

フィルター交換のしかた

■フィルターは別売り部品EPF-BX40Fをご使用ください。

■フィルター交換の際には、必ず運転を停止して、電源プラグをコンセントから抜いてください。

1 水タンクを外してから、水トレイを取り外す → P.9

(水漏れを防止するためです。)

ご注意 ●水の入った水タンクを再度取り外すときは、タンクキャップに溜まった水がたれる恐れがありますので、乾いた布を敷いてから水タンクを外してください。

2 パネルを取り外す → P.8

3 古いフィルターを取り外す

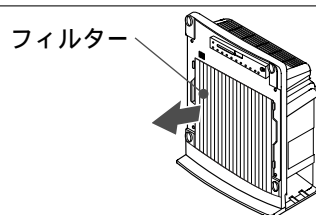

4 新しいフィルターを取り付ける

- 1 新しいフィルターをポリ袋から出して取り付けます。
●フィルターはフィルターの側面に表示してある「↓手前」の矢印がパネル側に向くように取り付けてください。
- 2 プレフィルターを取り付けます。

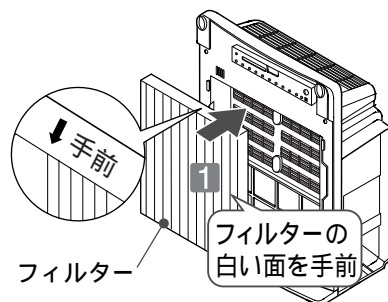

5 電源プラグをコンセントに差し込み、本体のパネル裏側にあるリセットボタンを押す

- 本体パネル裏側にあるリセットボタンを押します。
(ボールペンの先などで押してください。)
- フィルター交換ランプが消えたことを確認してください。

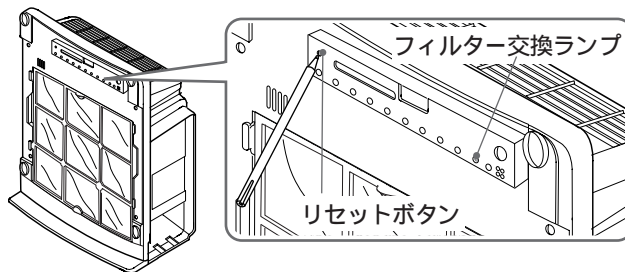

6 パネルを本体に取り付ける → P.8

7 水トレイを取り付けてから、水タンクを取り付ける → P.9

ご注意 ●ポリ袋に入れたままフィルターをセットしても、清浄効果は得られません。また故障の原因になります。

お願い ●フィルター交換時以外はリセットボタンを押さないでください。正しい交換時期の目安をお知らせできなくなります。

エラー表示について

現象

～ ≍ ≡ のランプが全て点滅する。

原因

ファンの故障です。

運転を停止し、コンセントから電源プラグを抜いて、必ず販売店に点検・修理をご相談ください。→ P.26

故障かなと思ったら

修理を依頼される前に

次の点をもう一度お調べください

現象	確認するところ	直し方
風が出ない または、 電源が入らない	●電源プラグがコンセントにしっかり差し込まれていますか。	電源プラグをコンセントにしっかり差し込みます。
	●ブレーカーが切れていませんか。	ブレーカーを入れます。
煙やにおいが取れにくくなった または、 においがする	●プレフィルターの汚れが多くなっていますか。	「お手入れのしかた」の「プレフィルター」をご覧ください。プレフィルターを清掃してください。 → P.20
	●フィルターが汚れていませんか。または、フィルター交換ランプが点灯していませんか。	「フィルターの交換について」をご覧ください。設置場所や使用状況により、交換時期が早くなる場合があります。 → P.22
リモコンで運転できない	●電池の入れ方が間違っていますか。	電池を正しく入れ直してください。 → P.8
	●電池が消耗していませんか。	電池を交換してください。 → P.8
	●リモコン受光部が汚れていませんか。	リモコン受光部の汚れを取り除いてください。
	●「加湿おまかせモード」になっていませんか。	湿度が低い場合は、風量は下がりません。
自動運転で、空気がきれいなのに風量が下がる	●近くに、ニオイセンサーが感知するものがありますか。 例えば ● 燃焼ガスを発生させる燃焼器具 ● アルコール・化粧品のおい、スプレー類など	フィルターで浄化されない、目に見えないガス成分を感知して運転を続けることがあります。窓を開けるなどして換気をしてください。 「ニオイセンサー」についてをご覧ください。 → P.14
自動運転で、空気がよごれているのに風量が上がらない	●ニオイセンサーが障害物などでふさがっていませんか。	障害物を取り除いてください。
	●電源プラグをコンセントに差し込むとき、周囲の空気がきれいな状態でしたか。	風量の切り換えを行う。または、窓を開けるなどして周囲の空気がきれいな状態のときに電源プラグをコンセントに差し込んでください。 → P.13
加湿しない	●水タンクに水が入っていますか。	水タンクに水を入れてください。 → P.9
	●「空青モード」になっていませんか。	「加湿モード」にしてください。 → P.11
	●気化フィルターが汚れていませんか。	「お手入れのしかた」の「気化フィルター」をご覧ください。気化フィルターを清掃してください。 → P.18
「加湿モード」で運転しても加湿量が少ない	●運転コースを加湿モードの「おまかせ」モードで運転していませんか。	設置場所や使用環境により、水が減らない場合があります。加湿モード「強」にしてください。 → P.11
	●プレフィルターやフィルターにほこりなどの汚れが付着していませんか。	「お手入れのしかた」の「プレフィルター」をご覧ください。プレフィルターを清掃してください。 → P.20
	●気化フィルターが正しくセットされていますか。または、汚れていませんか。	気化フィルターを正しくセットしてください。もしくは、交換してください。 → P.19

現象	確認するところ	直しかた
「空清モード」で運転したとき、加湿している	●水タンクと水トレイに水が入っていませんか。	水を抜いて運転してください。
水が漏れる	●気化フィルターが水で濡れていませんか。	気化フィルターの水を切ってください。
	●水タンクが正しくセットされていますか。	水タンクを正しくセットしてください。 → P.9
	●タンクキャップを確実に閉めましたか。または、タンクキャップのパッキンは確実にセットしてありますか。	タンクキャップを確実に閉めてください。 → P.9
	●水トレイのフタを確実に閉めましたか。	水トレイのフタを確実に閉めてください。
	●気化フィルターを確実にセットしましたか。	気化フィルターを確実にセットしてください。
	●本体を傾けたり、水が入ったまま持ち運んだりしていませんか。	本体を水平な安定した台に置き、水が入ったまま持ち運ばないでください。
	●水タンクや水トレイに穴が開いていませんか。	ただちに使用を中止して、お買い上げの販売店に修理をご依頼ください。
	●水タンクから水が漏れていませんか。	ただちに使用を中止して、お買い上げの販売店に修理をご依頼ください。
ランプが暗い	●ランプを暗くする設定になっていませんか。	ランプを暗くする設定を解除してください。 → P.16
お手入れランプが消えない	●お手入れの際にリセットボタンを押しましたか。	リセットボタンを押してください。 → P.17

こんなときは故障ではありません

現象	理由
自動運転で、風量表示ランプが消灯しているのにファンが回転している	自動運転での待機中の動作です。異常ではありません。
電源プラグをコンセントに入れたときにパチッと音がする	通電と同時に電気部品に電流が流れるためです。異常ではありません。
「ターボ」運転のとき本体が振動する	ファンの回転によるものです。異常ではありません。
蒸気や霧が出ない、見えない	フィルターに風を当てて湿った風で加湿する気化式ですので、蒸気や霧は見えません。異常ではありません。
ポコポコと音がする	水タンクの水が氷トレイに供給されるときに空気が入る音です。異常ではありません。
湿度モニター表示とお部屋の湿度計の表示が異なる	湿度モニターに表示される湿度は目安です。また、室内の環境差により表示が異なる場合があります。
シャッターが途中で止まっている	シャッターが全部開いていなくても性能上問題なく、異常ではありません。
運転中に「カチッ」と音がする	シャッターの切り換えの音です。異常ではありません。
水タンクの水面がゆれる	運転中の振動によるものです。異常ではありません。

アフターサービスと保証

使用中に異常が生じたときは

「故障かなと思ったら」(→P.24~25)をご確認のあと、それでも故障と思われる場合には、ご自分で修理をなさらないで買い上げの販売店にご相談ください。

●修理を依頼されるため、空気清浄機を販売店にお持ちの際は、標準付属品(フィルター、リモコン、リモコン用単4形乾電池)も一緒に持ちください。

お知らせいただきたい内容

1 型式—EP-BX40

2 症状—できるだけ詳しく

保証について

この商品は保証書付きです。

●保証書は販売店で所定事項を記入してお渡しいたしますから、記載内容をご確認いただき、大切に保存してください。

●保証期間は**お買い上げの日から1年間**です。なお、保証期間中でも有料になることがありますので、保証書をよくお読みください。

●保証期間経過後の修理については、販売店にご相談ください。

修理によって機能が維持できる場合は、お客様のご要望により有料修理いたします。当社は販売店からの注文により、補修用性能部品を販売店に供給します。

一般家庭以外で使用になるとき

- 事務所、喫煙室、理・美容院、飲食店など一般家庭に比べて一日の使用時間が長い場所で使用になると、短期間で部品の交換(ファンモーター、フィルター、センサー類など)が必要になることがあります。
- このようなご使用の場合は、保証期間の対象外となります。

※この空気清浄機は家庭用です

転居される場合

●ご転居により、お買い上げの販売店のアフターサービスを受けられなくなる場合は、前もって販売店にご相談ください。ご転居先での日立の家電品取扱店を紹介させていただきます。

●電源周波数の異なる地区へのご転居に際しても、部品の交換は不要です。

部品の保有期間について

この空気清浄機の補修用性能部品の保有期間は、**製造打ち切り後6年**です。

補修用性能部品とは、その商品の機能を維持するために必要な部品です。

愛情点検



★長年ご使用の空気清浄機の点検を

ご使用の際、このような症状はありませんか？

- スイッチを入れても時々運転しない、あるいは風が出ないことがある。
- 電源コードに「ひび割れ」や「傷」がある。
- 運転中に異常な音や振動がする。
- 本体が変形していたり、異常に熱い。
- 焦げ臭い「におい」がする。
- その他の異常があるとき。

ご使用中止

このような症状のときは、故障や事故防止のため、スイッチを切り、コンセントから電源プラグを抜いて必ず販売店に点検・修理をご相談ください。

日立家電品についてのご相談や修理はお買い上げの販売店へ

なお、転居されたり、贈物でいただいたものの修理などで、ご不明な点は下記窓口にご相談ください。

修理などアフターサービスに関するご相談は
エコーセンターへ

TEL 0120-3121-68

FAX 0120-3121-87

(受付時間)

9:00~19:00(365日)

商品情報やお取り扱いについてのご相談は
お客様相談センターへ

TEL 0120-3121-11

FAX 0120-3121-34

(受付時間) 9:00~17:30(月~土)、9:00~17:00(日・祝日)



年末年始は休ませていただきます。

携帯電話、PHSからもご利用できます。

- 「持込修理」および「部品購入」については、上記サービス窓口にて各地区のサービスセンターをご紹介します。
- お客様が弊社にお電話でご連絡いただいた場合には、正確にご回答するために、通話内容を記録(録音など)させていただきます。
- ご相談、ご依頼いただいた内容によっては弊社のグループ会社に個人情報を提供し対応させていただくことがあります。
- 修理をご依頼いただいたお客様へ、アフターサービスに関するアンケートはがきを送付させていただきます。

別売り部品

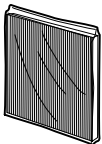
日立の家電品取扱店でお求めください。
価格は、2007年12月現在の消費税率を基に総額表示を行っています。

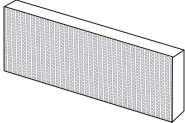
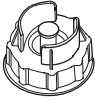
<p>●日立空気清浄機用フィルター EPF-BX40F 希望小売価格 5,250円 (税抜 5,000円)</p> 	<p>●プレフィルター サービスパーツ EP-BX40-002 とご指定ください。 希望小売価格 420円 (税抜 400円)</p> 
<p>●日立空気清浄機用 交換用気化フィルター EPF-BV60KF 希望小売価格 2,100円 (税抜 2,000円)</p>  <p>気化フィルターのケースは付属していません。</p>	<p>●タンクキャップ サービスパーツ EP-BV60-017 とご指定ください。 希望小売価格 525円 (税抜 500円)</p> 

●上記希望小売価格は、価格改正に伴い変更する場合があります。

仕様

*自動運転のみ

電源	100V 50-60Hz				
風量切替	ターボ	強*	中	弱*	静
消費電力(W)	37	17	8	4.5	3.5
風量(m ³ /min)	4.7	3.0	2.0	0.9	0.5
適用床面積	22畳(36.3m ²)				
加湿量(ml/h)	約450(加湿モード強)				
外形寸法	高さ537mm×幅476mm×奥行248mm				
質量	約8.5kg				
コードの長さ	約1.8m				

抗菌などの効果

部品名	効果	効果の確認を行った試験機関	試験方法
アレルオフ・カテキン 脱臭フィルター	抗菌	(財)日本食品分析センター	滴下試験
	防カビ	(財)日本食品分析センター	JIS Z2911
	抗ウィルス	(財)日本食品分析センター	滴下試験
	コナヒョウダニの糞	広島大学大学院	ELISA法
	ヤケヒョウダニの糞	広島大学大学院	ELISA法
	スギ花粉(表皮)	広島大学大学院	ELISA法
	コナヒョウダニの死骸	広島大学大学院	ELISA法
	ヤケヒョウダニの死骸	広島大学大学院	ELISA法
	犬フケ	フナコシ(株)	ELISA法
	猫フケ	フナコシ(株)	ELISA法
	スギ花粉(内部)	フナコシ(株)	ELISA法
	ススカビ	フナコシ(株)	ELISA法
	コウジカビ	フナコシ(株)	ELISA法
	ネズミの尿	フナコシ(株)	ELISA法
	ゴキブリ	フナコシ(株)	ELISA法
	ブタクサ花粉	杏林大学	ELISA法
	ヒノキ花粉	(株)イムノプローブ	ELISA法
	シラカバ花粉	(株)イムノプローブ	ELISA法
	オオアワガエリ花粉	(株)イムノプローブ	ELISA法
	アレルオフイオン	花粉アレル物質	(株)イムノプローブ
ダニアレル物質		(財)日本環境衛生センター	ELISA法
除菌		(財)北里環境化学センター	空中浮遊法
カビの除去		(財)北里環境化学センター	空中浮遊法
気化フィルター	ウィルスの除去	(財)北里環境化学センター	空中浮遊法
	抗菌	(財)日本紡績検査協会	JIS L1902
	防カビ	(財)日本紡績検査協会	JIS Z2911

日立空気清浄機 保証書

持込修理

保証期間内に取扱説明書、本体ラベル等の注意書きにしたがって正常な使用状態で使用していて故障した場合には、本書記載内容にもとづきお買い上げの販売店が無料修理いたします。お買い上げの日から下記の期間内に故障した場合は、本書をお持ちいただき、お買い上げの販売店に修理をご依頼ください。

型名	EP-BX40	保証期間	本体：1年
※お買い上げ日	平成 年 月 日		
※お客様	お名前	様	
	ご住所	〒 電話 ()	
※販売店	住所名	〒 電話 ()	

※印欄に記入のない場合は無効となりますから必ずご確認ください。

- 保証期間内でも次のような場合には有料修理となります。
 - (イ) 使用上の誤り、または改造や不当な修理による故障または損傷。
 - (ロ) お買い上げ後の取付場所の移動、落下、引っ越し、輸送などによる故障または損傷。
 - (ハ) 火災、地震、水害、落雷、その他の天災地変、公害や異常電圧による故障または損傷。
 - (ニ) 車両、船舶にとう載して使用された場合に生じた故障または損傷。
 - (ホ) 業務用に使用されて生じた故障または損傷。
 - (ヘ) 本書のご提示がない場合。
 - (ト) 本書にお買い上げ年月日、お客様名、販売店名の記入のない場合、あるいは字句を書き換えられた場合。
 - (チ) 消耗品の交換。(フィルターなど)
- この商品は持込修理の対象商品です。郵送などで修理依頼された場合の送料などはお客様の負担となります。また、出張修理をご希望の場合には、出張に要する実費を申し受けます。
- ご転居の場合は事前にお買い上げの販売店にご相談ください。
- 贈答品等で本書に記入してあるお買い上げの販売店に修理をご依頼になれない場合には取扱説明書「アフターサービスと保証」に記載の窓口にご相談ください。
- 本書は再発行いたしませんので紛失しないよう大切に保存してください。
- 本書は日本国内においてのみ有効です。Effective only in Japan.

- この保証書は本書に明示した期間、条件のもとにおいて無料修理をお約束するものです。したがってこの保証書によって保証書を発行している者(保証責任者)、及びそれ以外の事業者に対するお客様の法律上の権利を制限するものではありませんので、保証期間経過後の修理等についてご不明の場合は、お買い上げの販売店または取扱説明書「アフターサービスと保証」に記載の窓口にお問い合わせください。
- お客様にご記入いただいた保証書の写しは、保証期間内のサービス活動及びその後の安全点検活動のために記載内容を利用させていただく場合がございますので、ご了承ください。
- 保証期間経過後の修理、補修用性能部品の保有期間について詳しくは、「アフターサービスと保証」をご覧ください。

修理メモ

.....

.....

.....

.....

.....

.....

 日立アプライアンス株式会社

〒105-8410 東京都港区西新橋2-15-12
電話(03)3502-2111