

取扱説明書

保証書付き
保証書は裏表紙に付いています。

日立空気清浄機

型式 **卓上型**

EP-EZ30

もくじ

ご使用の前に

●特長・各部のなまえ・操作ボタンと表示部・付属品	2
●安全上のご注意	4
●使用上のご注意	6
●運転前の準備	7
・フィルターを本体にセットする	7
・リモコンに乾電池を入れる	7
●設置のしかた	7

使いかた

●リモコン操作で運転をする	8
・運転を始める	8
・自動モードで運転する	9
・風量をお好みで切り替えたいとき	9
・お部屋の空気を早くきれいになりたいときに	10
・タイマーを使った運転	10
●本体操作で運転をする	11
●メモリー機能・センサー・自動感知について	11
・メモリー機能 ・ニオイセンサー ・自動感知	11

お手入れ・アフターサービス

●お手入れのしかた	12
・本体 ・プレフィルター	12
●フィルターの交換について	13
・交換時期 ・フィルター取り扱い上のお願い	13
・フィルター交換のしかた	13
●故障かなと思ったら	14
●別売り部品	14
●アフターサービスと保証	15
●仕様	16
●保証書	16

このたびは日立空気清浄機をお買い上げいただき、まことにありがとうございます。

この空気清浄機は家庭用です。業務用や空気清浄以外の目的にはご使用にならないでください。

ご使用前にこの取扱説明書をよくお読みになり、正しくご使用ください。

お読みになったあとは、大切に保存してください。

「安全上のご注意」 → P.4~5 をお読みいただき、正しくお使いください。

特長・各部のなまえ・操作ボタンと表示部

1. アレルオフ・カテキン脱臭フィルターでアレル物質の活動を抑制。
2. 8畳なら約18分で清浄。適用床面積の目安~15畳(25m²)。
3. 生活シーンに合わせて選べる「3つの自動運転モード」。
4. 急なニオイに対応する「一発ターボ」運転。
5. 便利なりモコン付き。
6. 前後・左右・上下から集じん「6方向吸引」。

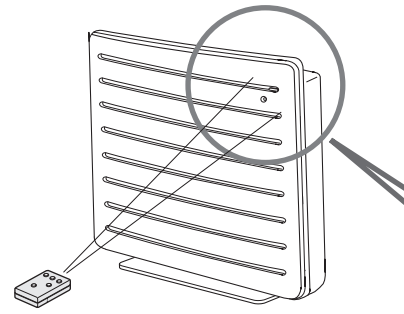

プレフィルター

大きなほこりを取ります。

フィルター(アレルオフ・カテキン脱臭フィルター)

白い面：集じんフィルター
黒い面：脱臭フィルター

本体表示部

→ P.3

パネル

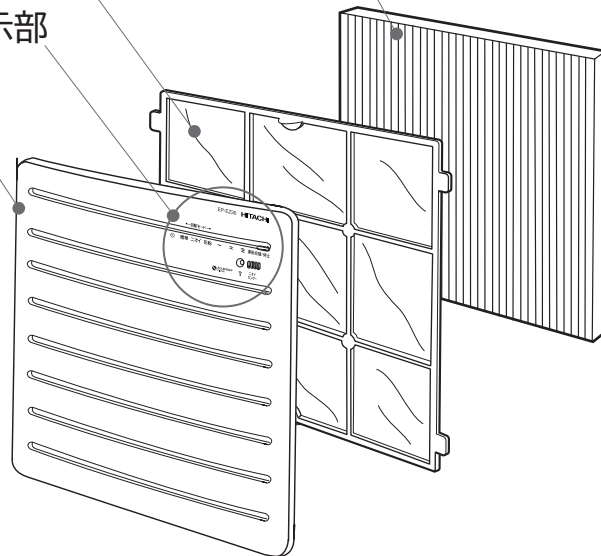

吸気口

本体

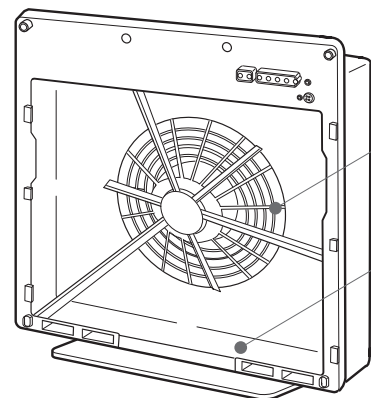

リモコン収納部

取っ手

吹き出し口

電源プラグ

電源コード

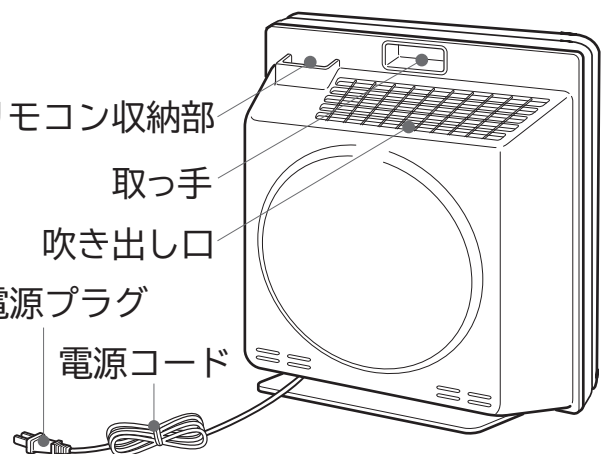

抗菌などの抑制効果

部品名	効果	試験機関先	試験方法	試験結果	
アレルオフ・カテキン脱臭フィルター	抗菌	(財)日本紡績検査協会	JIS L1902	抗菌活性値5.6	
	防カビ	(財)日本紡績検査協会	JIS Z2911	効果あり	
	アレル物質の活動抑制効果	コナヒョウヒダニの死がい	フナコシ(株)	ELISA法	97%抑制
		スギ花粉	フナコシ(株)	ELISA法	99%抑制

■ →P.00 このマークは(取扱説明書)の記載ページです。

本体操作ボタンと表示部

EP-EZ30 **HITACHI**

自動モード →P.9
自動運転のモードを緑色に点灯して表示します。

風量 →P.9
運転中の風量を表示します。
静 中 ターボ
(緑色) (緑色) (赤色)

運転切替/停止ボタン →P.11
運転/停止およびモードと風量切り替え時に操作します。

標準 ニオイ 花粉 ~ ~ ~ 運転切替/停止

ALLEROFF FILTER ニオイセンサー

タイマー →P.10
2時間タイマーをセットしたときに緑色に点灯します。

リモコン受光部 →P.2
この位置に向けてリモコンを操作します。

ニオイセンサー →P.11
たばこのにおいなど空気の汚れを感知します。

リモコン

●リモコンは本体のリモコン受光部に向けて操作してください。
●リモコンで操作できる距離は正面で約6m以内、左右45°斜めで約3mです。

運転/停止ボタン →P.8
運転/停止時に操作します。

風量ボタン →P.9
風量の切り替え時に操作します。

運転/停止 モード 風量

タイマー

一発ターボ

HITACHI
EPR-26

モードボタン →P.9
自動運転のモードの切り替え時に操作します。

タイマーボタン →P.10
切りタイマー設定時に操作します。

一発ターボボタン →P.10
一発ターボ運転時に操作します。

ご注意

- インバーター照明器具または電子瞬時点灯照明器具などを使用している部屋や受光部に直接日光があたる場所ではリモコンで動作しない場合があります。
- 正面以外の場所からリモコン操作した場合、リモコンの感度がぐらくなります。なるべく正面からご使用ください。

付属品

<p>フィルター 製品本体内に収納してあります。 ※運転前に必ずポリ袋から取り出してください。</p>	<p>(1枚)</p>	<p>リモコン</p> <p>(1個)</p>	<p>リモコン用単4形乾電池 R03</p> <p>(2個)</p>
---	-------------	-------------------------	------------------------------------

安全上のご注意

●ご使用前に、この「安全上のご注意」をよくお読みになり、正しくお使いください。お使いになる人や、ほかの人への危害、財産への損害を未然に防止するため、お守りいただくことを次のように説明しています。また、本文中の注意事項についてもよくお読みのうえ、正しくお使いください。

■ここに示した注記事項は

表示内容を無視して誤った使いかたをしたときに生じる危害や損害の程度を、次の表示で区分し、説明しています。



警告

この表示の欄は、「死亡または重傷を負うことが想定される」内容です。



注意

この表示の欄は、「傷害を負うことが想定されるか、または物的損害の発生が想定される」内容です。

絵表示の例



「警告や注意を促す」内容のものです。



してはいけない「禁止」内容のものです。



必ず実行していただく「指示」内容のものです。

警告

火災・感電・けがを防ぐために

電源(コンセント・プラグ・コード)



- お手入れの際は電源プラグをコンセントから抜く
また、ぬれた手で抜き差ししない
- 電源プラグは根元まで確実に差し込む
- 電源プラグのほこりなどは定期的に乾いた布でふき取る



- 交流100V以外では使用しない
- 電源コードを傷つけない
(傷つけ・加工・無理な曲げ・引っぱり・ねじり・重いものを載せる・挟み込むなどしない)
- 傷んだ電源コードや電源プラグ、ゆるんだコンセントは使用しない

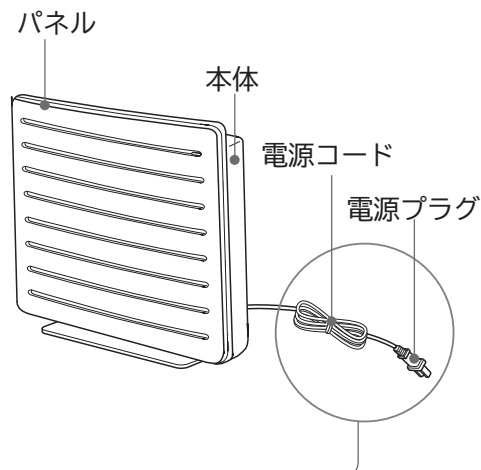
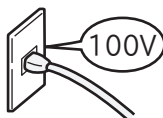

そのほか



- 絶対に分解したり修理・改造しない
- 吹き出し口、吸気口に指や針金などを差し込まない

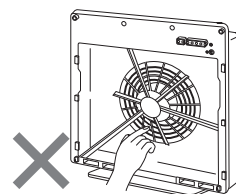

⚠ 注意

発火・ショート・感電・けが・故障を防ぐために

電源(コンセント・プラグ・コード)



- 電源プラグを抜くときは、電源コードを持たずに先端の電源プラグを持って引き抜く
- 長期間ご使用にならないときは、電源プラグをコンセントから抜いておく

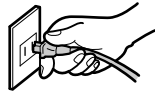

ご使用の場所は



- 浴室など湿気の多い場所で使わない
- 暖房器具など熱いものに近づけない
- 機械油など油成分が浮遊している場所では使わない
- 台所で換気扇のかわりに使わない
- 有機溶剤や薬品を使用する場所で使わない

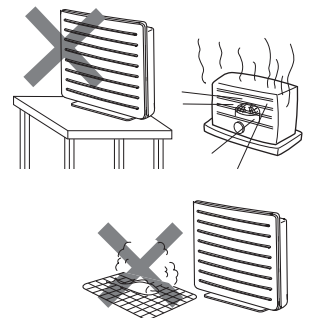

本体、パネル



- ベンジン、シンナーでふいたり、殺虫剤などの可燃性ガスをかけない
- 可燃性のものや火のついたたばこ・線香などは吸わせない
- パネルの吸込口や吹き出し口に指や異物をいれない

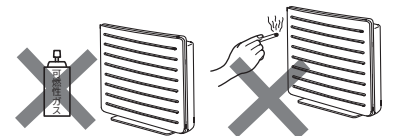

そのほか



- 持ち運ぶときは取っ手に確実に手を掛ける
- 燃焼器具と併用して使用する場合は、換気する
一酸化炭素中毒をおこすことがあります。



- 室内くんじょうタイプ(発煙型)の殺虫剤を使用するときは運転しない
機械内部に薬剤成分が蓄積し、その後の運転で放出され、健康によくないことがあります。
殺虫剤の使用後は十分換気してから運転してください。



- 乾電池は電池に記載されている注意文をよく読み正しく使う

床面の傷や壁の汚れを防ぐために

お手入れのとき・ご使用の場所について



- お手入れの際、本体および取り外した部品(パネルなど)の下にやわらかい布を敷く
床面を傷つけることがあります。



- クロス張りの白い壁など、ふけない壁の近くでは使用しない
周囲の空気を巻き込み、吹き出し口付近の壁によごれが目立つ恐れがあります。

使用上のご注意

不安定な場所や障害物のそば、床面などに置かない

転倒・落下により破損したり、故障の原因になります。

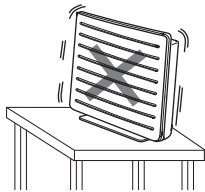

吸込口や吹き出し口をふさがない

故障の原因になります。

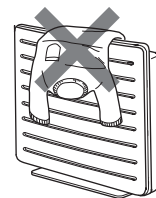

フィルターを外したまま運転しない

清浄効果ができません。また、故障の原因になります。

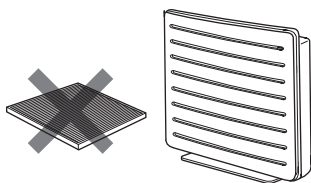

直接日光のあたる場所へ設置しない

変形、変色や誤動作の原因になります。

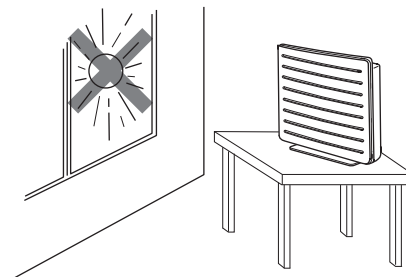

リモコンの受光部やニオイセンサーをふさいだり、さわったりしない

リモコン受光部が汚れたり傷ついたりして感度が悪くなります。

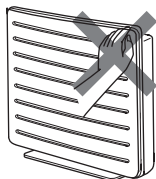

リモコンに無理な衝撃を加えない

リモコンを落としたり、踏んだりしないでください。また、リモコンの上に物をのせないでください。故障の原因になります。

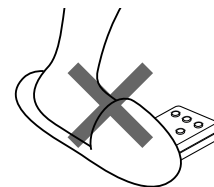

密閉した部屋では、時々換気する

換気作用(一酸化炭素などの除去効果)はありません。

*タバコの有害物質(一酸化炭素等)は除去できません。

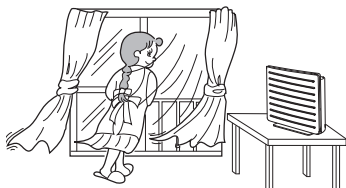

テレビやラジオなどの近くでは使わない

ノイズが入る場合があります。2m以上離して設置してください。

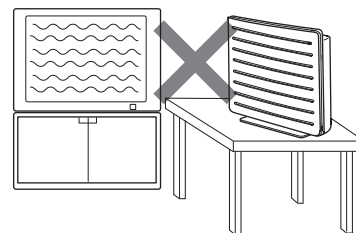

運転前の準備

- お願い**
- 床面の傷つき防止のため、本体の下にやわらかい布などを敷いて、床面を保護してください。
 - ポリ袋に入れたままフィルターをセットしても、清浄効果は得られません。また故障の原因になります。

フィルターを本体にセットする (フィルター交換の手順も同じです)

1 パネルを外す

- 1 本体を水平で安定した場所に、正面を上向きにして寝かせます。
- 2 パネルの下側(2か所)に指をかけて、ゆっくり持ち上げ、上側へ少しずらして取り外します。
- 3 プレフィルターのつまみを持って取り外します。

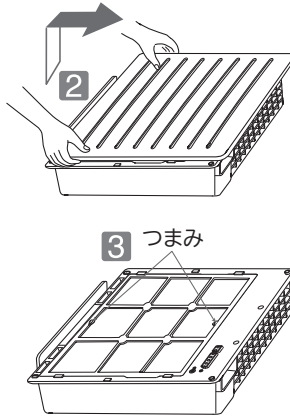

2 フィルターをセットする

- 1 フィルターをポリ袋から取り出し、本体にセットします。



- フィルターはフィルターの側面に表示してある「↓手前」の矢印がパネル側に向くようにセットしてください。

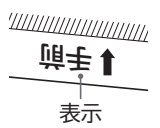

3 パネルを本体に取り付ける

- 1 プレフィルターの爪(4か所)を本体の差し込み穴に確実に差し込みます。
●手前側の文字がある面を手前にしてください。
- 2 パネル上面の内側にある爪(2か所)を本体上部の円筒形の切り欠き(2か所)に確実に差し込みます。
●片側のつめを円筒形の切り欠きに差し込んで取り付けた後、もう一方のつめを同様に取り付けてください。
- 3 パネルの下側を静かに押して、カチッと音がするまで確実に閉じます。

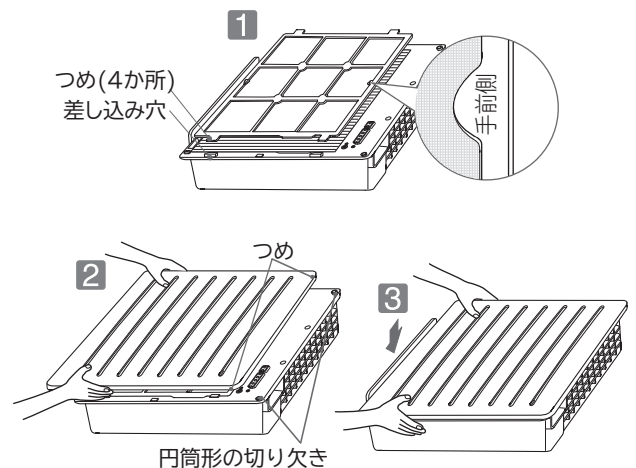

リモコンに乾電池を入れる

1 ふたを外す

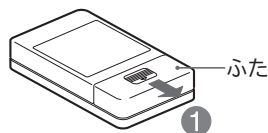

2 乾電池を入れて、ふたをしめる

- 付属の乾電池(単4形乾電池2個)のプラス⊕マイナス⊖を、表示どおり入れます。
- 乾電池は、工場出荷時に同梱のため、自己放電により寿命が短くなっている場合があります。
- 乾電池は、消耗品です。
- 乾電池を交換するときは、2本同時に交換してください。
- 乾電池はマンガン電池、またはアルカリ電池をご使用ください。マンガン電池とアルカリ電池の併用はしないでください。

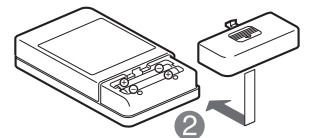

設置のしかた

- 冷暖房器具などの近くは避けて、空気の循環のよい場所を選びます。

- お願い**
- 不安定な台の上などには置かないでください。転倒・落下により破損・故障の原因になります。

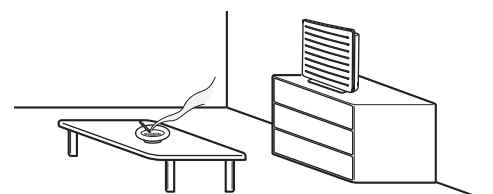

リモコン操作で運転する

●リモコンでの操作方法を説明しています。本体での操作は **→ P.11** をご覧ください。

運転を始める

●リモコン

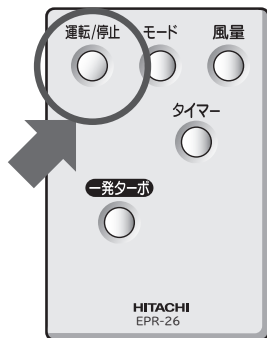

●本体

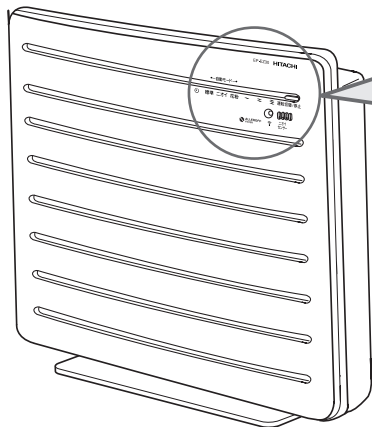

●本体表示部



1 電源プラグをコンセントに確実に差し込む

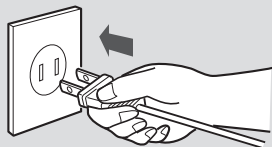

●最初の3分間はお部屋の空気の状態を調べて記憶します。その間「標準ランプ」が緑色で点滅します。そのまま3分間を経過すると点滅が終了し、消灯します。

●3分以内に運転を始めることができますが、このときも「標準ランプ」が点滅を続け、3分間を経過すると点滅から点灯に変わります。

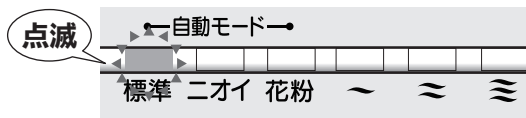

2 運転/停止 ボタンを押す

運転が始まり、表示が点灯します。

運転/停止

運転中に **運転/停止** ボタンを押すと、**運転が停止します。**

●「自動モード」・「風量」などのランプが点灯します。(自動モードの「標準ランプ」は3分間の点滅終了後、点灯します。)

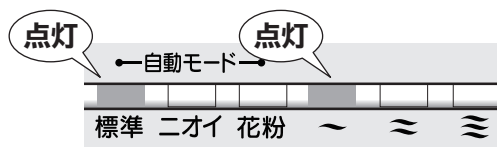

●工場出荷時は、自動モードの「標準」に設定されています。

●2回目からはメモリー機能により、メモリーされた状態で運転を始めます。

→ P.11

待機時の消費電力について

●運転を停止していても、電源プラグがコンセントに差し込まれていると、約0.4Wの電力が消費されます。(長期間ご使用にならない場合は、電源プラグをコンセントから抜いてください。)

自動モードで運転する(基本的な使いかた)

- 3つの自動モードを選ぶことができます。お好みにより使い分けてください。
- 自動モードの運転中は、ファンは止まりません。

自動モードの運転パターンと選びかた

モード	運転パターンと選びかた
標準	通常のご使用に合った運転モードです。 ・ニオイセンサーで汚れ度合いを感知して自動で風量の切り替えを行います。
ニオイ	お部屋のニオイが気になるときなどにおすすめします。 ・ニオイセンサーで汚れ度合いを感知して「標準」よりも早く「ターボ」運転に切り替わります。
花粉	花粉が気になるときなどにおすすめします。 ・風量「中」で20分間運転します。その後ニオイセンサーで汚れ度合いを感知して、自動(「静」または「中」)で20分間運転します。その後、この運転を繰り返します。

モード

ボタンを押す

モード

を押すごとに、自動モードが切り替わります。

- モードの表示ランプが点灯します。(全て緑色)

- ボタンを押すごとにモードが切り替わります。

お知らせ

- 自動モードで運転しているときは、自動で切り替えした風量のランプも点灯していますが、お部屋の空気がきれいなときは、風量表示ランプが消灯します。このときも汚れ度合感知のために、ファンは回転しています。

風量をお好みで切り替えたいとき

- 3段階の風量をお好みで選ぶことができます。

風量

ボタンを押す

風量

を押すごとに、風量が切り替わります。

- 風量の表示ランプが点灯します。

- ボタンを押すごとに風量が切り替わります。

リモコン操作で運転する(続き)

お部屋の空気を早くきれいにしたいとき

●大勢でたばこを吸ったり、急激な汚れを早く取り除きたいときに便利です。

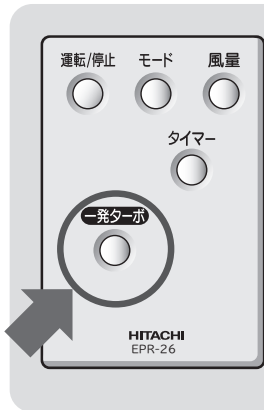

一発ターボ

ボタンを押す

約5分間「ターボ」の風量で運転します。

運転終了後、「一発ターボ」運転前の状態に戻ります。

●風量表示マーク  が5分間点滅します。

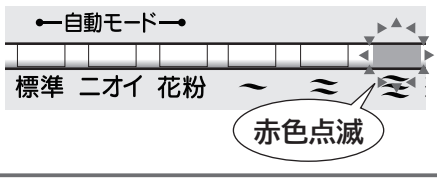



標準 ニオイ 花粉

赤色点滅

解除のしかた

運転/停止 **一発ターボ**

運転中に  または  ボタンを押します。

タイマーを使った運転



タイマー

ボタンを押す

切りタイマー(2時間)が設定されます。

設定してから約2時間が経過すると、運転を停止します。

●タイマー表示マークが点灯します。

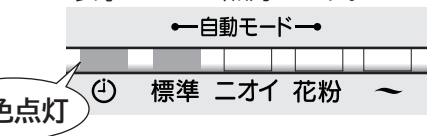

標準 ニオイ 花粉

緑色点灯

設定/解除のしかた

タイマー

 ボタンを押すごとに、設定/解除が切り替わります。

本体操作で運転する

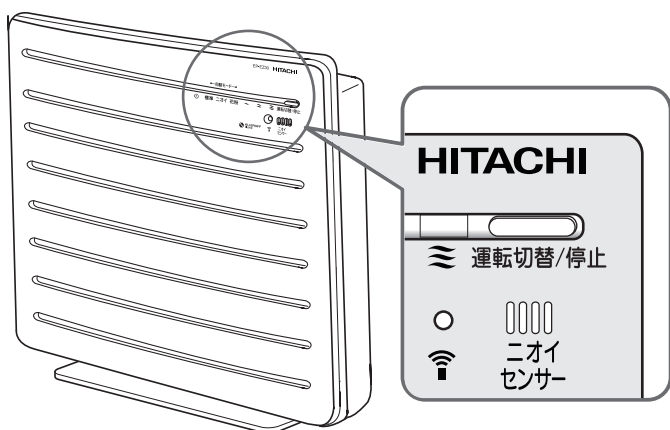

運転切替/停止 ボタンを押す

運転が始まります。

- 停止する場合は、運転切替/停止 ボタンを押すごとに次の順序で切り替わり、停止できます。

標準 → ニオイ → 花粉 → ~ → ~ → ~ → 停止

メモリー機能・センサー・自動感知について

メモリー機能 (リモコン操作のみ)

- 運転を停止させた後、再び運転したとき、停止する前の運転状態で運転します。
- ・約 5 秒間の運転でメモリーされます。(約 5 秒以内に停止した場合はメモリーされません。)
- ・タイマー時間はメモリーされません。
- ・電源プラグを抜くとメモリーは解除され、工場出荷時の設定に戻ります。

ニオイセンサー

- たばこの煙やペットのにおいなど、空気中のにおいを感知するセンサーです。空気がきれいと感じる状態になってもフィルターで浄化されないガス成分などを感知した場合、運転を継続することがあります。 → P.14 次のような場合にも感知することがあります。
- ・燃焼器具の運転時の燃焼ガス、アルコール、化粧品のおい、スプレー類、水蒸気、急激な温度変化など。



自動感知

- 空気清浄機は「ニオイセンサー」でお部屋の空気の汚れ度合を感知して自動運転を行ないます。電源プラグをコンセントに差し込んでから3分間にお部屋の空気の状態を調べて記憶します。この間、「標準」のランプが点滅し、3分間経過すると「標準」ランプが消灯し、準備完了です。
- 電源プラグをコンセントに差し込んでから、3分以内に運転を始めることもできます。このときも空気清浄機は空気の状態を調べていますので「標準」ランプが点滅を続け、3分間を経過すると点滅が終了します。「標準」ランプは、自動モードの標準で運転している場合、点灯に変わります。
- 空気が汚れた状態で電源プラグをコンセントに差し込んだ場合、センサーの感度がにぶくなる場合があります。

お手入れのしかた(お手入れの目安:約1ヶ月に1回)

ご注意

- 本体各部に水をかけないでください。故障の原因になります。
- ガソリン、シンナー、ベンジン、ワックス、灯油、アルコールなどの揮発性の溶剤類、みがき粉、アルカリ性洗剤などは使わないでください。
変形、変色、破損、印刷文字のはがれの原因になります。
- 化学ぞうきんをご使用の際は、その注意書きに従ってください。
- ドライヤー、暖房器具などで乾燥させないでください。変形などの原因になります。

お願い

- 床面の傷つき防止のため、本体の下にやわらかい布などを敷いて、床面を保護してください。

本体

- 本体やパネル表面の汚れは、水または中性洗剤を含ませたやわらかい布をよく絞ってからふいてください。汚れを落としたあと、洗剤が残らないように十分ふき取ってください。



プレフィルター

- プレフィルターは、下記の要領でお手入れしてください。

1 パネルを外す

- 1 本体を水平で安定した場所に、正面を上向きにして寝かせます。
- 2 パネルの下側(2か所)に指をかけて、ゆっくり持ち上げ、上側へ少しずらして取り外します。

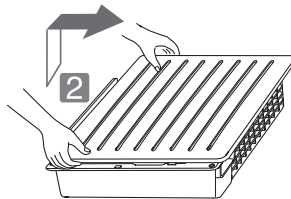

2 プレフィルターを取り外す

- つまみを持って取り外します。

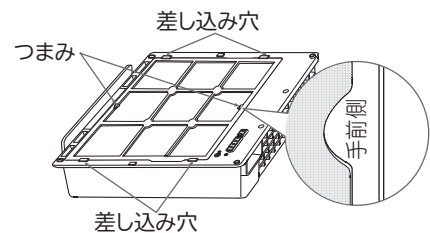

3 掃除をする

- 掃除機などでほこりを取り除き、汚れがひどい場合は水洗いしてください。水洗いのあとは、十分に水を切って、日のあたらぬ風通しのよい場所で乾燥させてください。
- 水洗いの際は使い古しの歯ブラシなど、毛先のやわらかいブラシで洗ってください。
- フィルターのほこりは、掃除機などで取り除いてください。

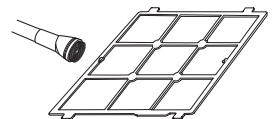

4 プレフィルターを取り付ける

- 2 の逆の手順で、本体の差し込み穴にプレフィルターを確実に差し込み固定します。
 - 「手前側」の文字がある面を手前にしてください。

5 パネルを本体に取り付ける

- 1 パネル上面の内側にある爪(2か所)を本体上部の円筒形の切り欠き(2か所)に確実に差し込みます。
 - 片側のつめを円筒形の切り欠きに差し込んで取り付けた後、もう一方のつめを同様に取り付けてください。
- 2 パネルの下側を静かに押して、カチツと音がするまで確実に閉じます。

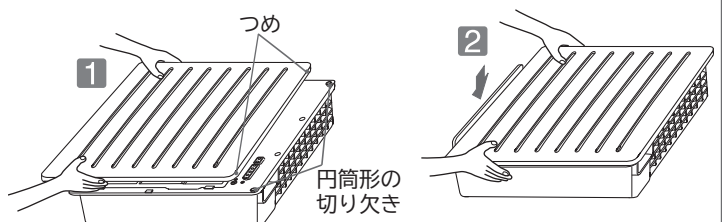

- プレフィルターは消耗品です。破損などでプレフィルターの交換が必要な場合は、サービスパーツ(部品番号 EP-V12-003)をお求めください。

フィルターの交換について

交換時期

- フィルターは消耗品です。使用期間の目安は約2年です。
JEM1467(日本電機工業会)による試験。1日にタバコ5本を吸った場合に空気を清浄する時間が初期の2倍になるまでの年数。
- 本体の汚れラベルの色合いと同じ程度に汚れてきたら、早めに交換してください。
 - 汚れラベルの色合いは目安です。設置場所によってはラベルの色と汚れの色が異なる場合があります。

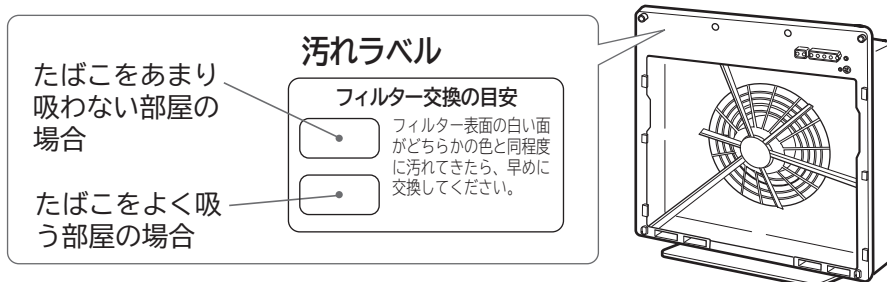

- 設置場所やご使用状況によって、使用期間が短くなる場合があります。汚れやにおいが取れにくくなった場合は、早めにフィルターを交換してください。そのまま使用しますと、フィルターからにおいが発生することがあります。
- 次のような場合などはフィルターの使用期間が短くなります。
 - 油煙・炭化系物質(すす)などを吸った場合や、新築や改築などで新建材臭が残っている場合。
 - 喫茶店、麻雀荘、理・美容院、ホテル、旅館などの店舗や事務所などで使用した場合。
 - 多量のたばこを吸った場合。
 - 燃烧器具などから発生する燃烧ガスを吸った場合。
 - 塗料や接着剤などの溶剤成分を吸った場合。
 - 交通量の多い道路の近くなど、塵埃の多いところで使用した場合。

フィルターの取り扱い上のお願い

- 必ずポリ袋から出して使用してください。
 - ポリ袋に入れたままフィルターをセットしないでください。故障の原因になります。
- 乱暴に扱わないでください。
 - 強く押しつぶしたり、もんだり、丸めたりしないでください。
フィルターが破れるとフィルターの清浄効果がなくなります。
- フィルターを洗わないでください。
 - フィルターは洗っても再使用できません。新しいフィルターをお買い求めのうえ交換してください。

フィルター交換のしかた

- フィルターは別売り部品EPF-CX40Fをご使用ください。
- フィルター交換の際には、必ず運転を停止して、電源プラグをコンセントから抜いてください。
- フィルターは合成樹脂を使用しています。交換したフィルターを廃棄する際は、各自治体の指定に従い廃棄してください。

1 フィルターを取り出す

- パネルを取り外してフィルターを取り出します。→ P.7

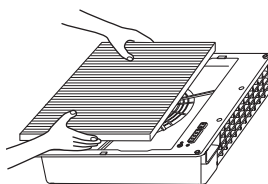

2 フィルターをセットする

- 新しいフィルターをポリ袋から出してセットします。
セットのしかたは「運転前の準備」をご覧ください。→ P.7

お願い ●パネルは無理な力で開かないでください。破損の原因になります。

故障かなと思ったら

修理を依頼される前に

次の点をもう一度お調べください

現象	確認するところ	直し方
風が出ない または、 電源が入らない	●電源プラグがコンセントにしっかり差し込まれていますか。 ●ブレーカーが切れていませんか。	電源プラグをコンセントにしっかり差し込みます。 ブレーカーを入れます。
煙やにおいが取れにくくなった または、 においがする	●フィルターの汚れが多くなっていますか。	「フィルターの交換について」をご覧ください。設置場所や使用状況により、交換時期が早くなる場合があります。 → P.13
リモコンで運転できない	●電池の入れ方が間違っていますか。 ●電池が消耗していませんか。 ●リモコン受光部が汚れていませんか。	電池を正しく入れ直してください。 → P.7 電池を交換してください。 → P.7 リモコン受光部の汚れを取り除いてください。
自動モードで、空気がきれいなのに風量が下がらない	●近くに、ニオイセンサーが感知するものはありませんか。 例えば ● 燃焼ガスを発生させる燃焼器具 ● アルコール・化粧品のおい、スプレー類など	フィルターで浄化されない、目に見えないガス成分を感知して運転を続けることがあります。窓を開けるなどして換気をしてください。 「ニオイセンサー」についてをご覧ください。 → P.11
自動モードで、空気がよごれているのに風量が上がらない	●ニオイセンサーが障害物などでふさがっていませんか。 ●電源プラグをコンセントに差し込むとき、周囲の空気がきれいな状態でしたか。	障害物を取り除いてください。 風量の切り換えを行う。または、窓を開けるなどして周囲の空気がきれいな状態のときに電源プラグをコンセントに差し込んでください。 → P.9

こんなときは故障ではありません

現象	理由
自動モードで、風量表示ランプが消灯しているのにファンが回転している	自動モードでの運転で、待機中の動作です。 異常ではありません。
電源プラグをコンセントに入れたときにパチッと音がする	通電と同時にニオイセンサーなどの電気部品に電流が流れるためです。 異常ではありません。
「ターボ」運転のとき本体が振動する	ファンの回転によるものです。 異常ではありません。

別売り部品

日立の家電品取扱店でお求めください。
価格は、2010年8月現在の消費税率を基に総額表示を行っています。

- 日立空気清浄機用フィルター

EPF-CX40F

希望小売価格 5,250円 (税抜 5,000円)

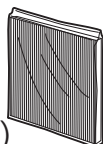

- プレフィルター

サービスパーツ EP-V12-003とご指定ください。

希望小売価格 420円 (税抜 400円)



●上記希望小売価格は、価格改正に伴い変更する場合があります。

アフターサービスと保証

使用中に異常が生じたときは

「故障かなと思ったら」(→P.14)をご確認のあと、それでも故障と思われる場合には、ご自分で修理をなさらないで買い上げの販売店にご相談ください。

●修理を依頼されるため、空気清浄機を販売店にお持ちの際は、標準付属品(フィルター、リモコン、リモコン用単4形乾電池)も一緒にお持ちください。

お知らせいただきたい内容

- 1 型式－EP-EZ30
- 2 症状－できるだけ詳しく

保証について

この商品は保証書付きです。

- 保証書は販売店で所定事項を記入してお渡しいたしますから、記載内容をご確認いただき、大切に保存してください。
- 保証期間は**お買い上げの日から1年間**です。なお、保証期間中でも有料になることがありますので、保証書をよくお読みください。
- 保証期間経過後の修理については、販売店にご相談ください。修理によって機能が維持できる場合は、お客様のご要望により有料修理いたします。当社は販売店からの注文により、補修用性能部品を販売店に供給します。

一般家庭以外でご使用になるとき

- 事務所、喫煙室、理・美容院、飲食店、ホテル、旅館など一般家庭に比べて一日の使用時間が長い場所でご使用になると、短期間で部品の交換(ファンモーター、フィルターなど)が必要になることがあります。
- このようなご使用の場合は、保証期間の対象外となります。

※この空気清浄機は家庭用です

部品の保有期間について

この空気清浄機の補修用性能部品の保有期間は、**製造打ち切り後6年**です。補修用性能部品とは、その商品の機能を維持するために必要な部品です。

転居される場合

- ご転居により、お買い上げの販売店のアフターサービスを受けられなくなる場合は、前もって販売店にご相談ください。ご転居先での日立の家電取扱店を紹介させていただきます。
- 電源周波数の異なる地区へのご転居に際しても、部品の交換は不要です。

愛情点検



★長年ご使用の空気清浄機の点検を

ご使用の際、このような症状はありませんか？

- スイッチを入れても時々運転しない、あるいは風が出ないことがある。
- 電源コードに“ひび割れ”や“傷”がある。
- 運転中に異常な音や振動がする。
- 本体が変形していたり、異常に熱い。
- 焦げ臭い“におい”がする。
- その他の異常があるとき。

ご使用中止

このような症状のときは、故障や事故防止のため、スイッチを切り、コンセントから電源プラグを抜いて必ず販売店に点検・修理をご相談ください。

日立家電品についてのご相談や修理はお買い上げの販売店へ

なお、転居されたり、贈物でいただいたものの修理などで、ご不明な点は下記窓口にご相談ください。

修理などアフターサービスに関するご相談は
エコーセンターへ

TEL 0120-3121-68
FAX 0120-3121-87

(受付時間)
9:00～19:00(365日)

商品情報やお取り扱いについてのご相談は
お客様相談センターへ

TEL 0120-3121-11
FAX 0120-3121-34

(受付時間) 9:00～17:30(月～土)、9:00～17:00(日・祝日)
年末年始は休ませていただきます。
携帯電話、PHSからもご利用できます。

- 「持込修理」および「部品購入」については、上記サービス窓口にて各地区のサービスセンターをご紹介します。
- お客様が弊社にお電話いただいた場合には、正確にご回答するために、通話内容を記録(録音など)させていただきます。
- ご相談、ご依頼いただいた内容によっては弊社のグループ会社に個人情報を提供し対応させていただくことがあります。
- 修理をご依頼いただいたお客様へ、アフターサービスに関するアンケートハガキを送付させていただきます。

仕様

電源	100V 50/60Hz		
風量切替	ターボ	中	静
消費電力(W)	38/41	22/20	16/14
風量(m ³ /min)	2.8/3.0	1.4/1.2	0.7/0.5
適用床面積	~15畳(25m ²)		
外形寸法	高さ424mm×幅400mm×奥行133mm		
質量	4.0kg		
コードの長さ	1.8m		

日立空気清浄機 保証書

持込修理

保証期間内に取扱説明書、本体ラベル等の注意書きにしたがって正常な使用状態で使用していて故障した場合には、本書記載内容にもとづきお買い上げの販売店が無料修理いたします。お買い上げの日から下記の期間内に故障した場合は、本書をお持ちいただき、お買い上げの販売店に修理をご依頼ください。

型名	EP-EZ30		保証期間	本体：1年
※お買い上げ日	平成 年 月 日			
※お客様	お名前	様		
	ご住所	〒	電話	()
※販売店	住所	〒	電話	()
	氏名	〒	電話	()

※印欄に記入のない場合は無効となりますから必ずご確認ください。

- 保証期間内でも次のような場合には有料修理となります。
(イ) 使用上の誤り、または改造や不当な修理による故障または損傷。
(ロ) お買い上げ後の取付場所の移動、落下、引っ越し、輸送などによる故障または損傷。
(ハ) 火災、地震、水害、落雷、その他の天災地変、公害や異常電圧による故障または損傷。
(ニ) 車両、船舶にとう載して使用された場合に生じた故障または損傷。
(ホ) 業務用に使用されて生じた故障または損傷。
(ヘ) 本書のご提示がない場合。
(ト) 本書にお買い上げ年月日、お客様名、販売店名の記入のない場合、あるいは字句を書き換えられた場合。
(チ) 消耗品の交換。(フィルターなど)
- この商品は持込修理の対象商品です。郵送などで修理依頼された場合の送料などはお客様の負担となります。また、出張修理をご希望の場合には、出張に要する実費を申し受けます。
- ご転居の場合は事前にお買い上げの販売店にご相談ください。
- 贈答品等で本書に記入してあるお買い上げの販売店に修理をご依頼になれない場合には取扱説明書「アフターサービスと保証」に記載の窓口にご相談ください。
- 本書は再発行いたしませんので紛失しないよう大切に保存してください。
- 本書は日本国内においてのみ有効です。Effective only in Japan.

- この保証書は本書に明示した期間、条件のもとにおいて無料修理をお約束するものです。したがってこの保証書によって保証書を発行している者(保証責任者)、及びそれ以外の事業者に対するお客様の法律上の権利を制限するものではありませんので、保証期間経過後の修理等についてご不明の場合は、お買い上げの販売店または取扱説明書「アフターサービスと保証」に記載の窓口にお問い合わせください。
- お客様にご記入いただいた保証書の写しは、保証期間内のサービス活動及びその後の安全点検活動のために記載内容を利用させていただく場合がございますので、ご了承ください。
- 保証期間経過後の修理、補修用性能部品の保有期間について詳しくは、「アフターサービスと保証」をご覧ください。

修理メモ

 日立アプライアンス株式会社

〒105-8410 東京都港区西新橋2-15-12

電話(03)3502-2111