

日立液晶カラーテレビ

形名

15LCD-1

取扱説明書

このたびは、日立液晶カラーテレビをお求めいただき、まことにありがとうございました。
この「取扱説明書」をよくお読みいただき、正しくご使用ください。
お読みになった後は「保証書」とともに大切に保存してください。
詳しくは本書をご覧ください。

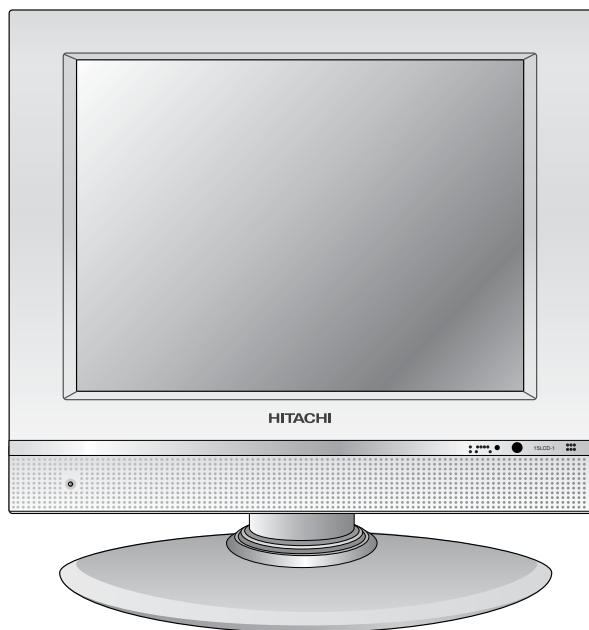

目次

安全上のご注意 2~5

基本の使い方

各部の名称.....	6~7
各部の名称(リモコン).....	8~9
テレビを見る.....	10
メニュー機能の使い方.....	11
音声を切り換える.....	12
ビデオなどの外部機器を見る.....	13
チャンネル番号などを知りたいとき.....	13

便利な使い方

映像の設定をする.....	14
音声の設定をする.....	15
自動的に電源を入れる(オンタイマー).....	16~17
自動的に電源を切る(オフタイマー).....	18~19
自動的に電源を切る(スリープ).....	19
自動的に電源を切る(オートオフ).....	19
その他の設定.....	20~21
他の機器との接続.....	22~23

設置・設定

アンテナ線の接続.....	24
リアパネル.....	25
受信設定.....	26~28
地域番号一覧表.....	29~31
時刻設定.....	32

アフターサービス

故障かな?と思ったら.....	33
より良くお使いいただくために.....	34
アナログ放送からデジタル放送への移行について.....	35
保証とアフターサービス.....	36
お客様ご相談窓口.....	37
仕様.....	裏表紙

安全上のご注意

■安全に関する共通的な注意について

次に述べられている安全上の説明をよく読み、正しく安全にお使いください。

- ・操作は、この取扱説明書内の指示、手順に従って行ってください。
 - ・液晶テレビや取扱説明書に表示されている注意事項は必ず守ってください。
- これを怠ると、けが、火災や液晶テレビの破損を引き起こすおそれがあります。

■シンボルについて

安全に関する注意事項は、次に示す見出しによって表示されます。これは安全注意シンボルと「警告」および「注意」という見出し語を組み合わせたものです。



これは、安全注意シンボルです。人への危害を引き起こす潜在的な危険に注意を喚起するために用います。起こりうる傷害または死を回避するためにこのシンボルのあとに続く安全に関するメッセージに従ってください。



これは、死亡または重大な傷害を引き起こすかもしれない潜在的な危険の存在を示すのに用います。



これは、軽度の傷害、あるいは中程度の傷害を引き起こすおそれのある潜在的な危険の存在を示すのに用います。



これは、液晶テレビの重大な損傷、または周囲の財物の損害を引き起こすおそれのある潜在的な危険の存在を示すのに用います。



【表記例1】感電注意

△の図記号は注意していただきたいことを示し、△の中に「感電注意」などの注意事項の絵が描かれています。



【表記例2】分解禁止

○の図記号は行ってはいけないことを示し、○の中に「分解禁止」などの禁止事項の絵が描かれています。



【表記例3】電源プラグをコンセントから抜く

●の図記号は行っていただきたいことを示し、●の中に「電源プラグをコンセントから抜く」などの強制事項の絵が描かれています。



【表記例4】電源コードの扱い

●の図記号は必ず実行していただきたい「指示」を示します。

■操作や動作は

取扱説明書に記載されている以外の操作や動作は行わないでください。液晶テレビについて何か問題がある場合は、電源を切り、電源プラグをコンセントから抜いたあと、お買い求め先にご連絡ください。

■自分自身でもご注意を

液晶テレビや取扱説明書に表示されている注意事項は、十分検討されたものです。それでも、予測を越えた事態が起こることが考えられます。操作に当たっては、指示に従うだけでなく、常に自分自身でも注意するようにしてください。

警告

異常な熱さ、煙、異常音、異臭



電源プラグをコンセントから抜く

万一異常が発生した場合は、電源を切り、電源プラグをコンセントから抜いてください。そのまま使用すると、感電、火災の原因になります。また、すぐに電源プラグを抜けるように、コンセントの周りには物を置かないでください。

修理・改造・分解



自分で修理や改造・分解をしないでください。火災や感電、やけどの原因になります。特に背面カバーを外したりしないでください。

液晶テレビ内部への異物の混入



通気孔などから内部にクリップや虫ピンなどの金属類や燃えやすい物などを入れないでください。そのまま使用すると、感電や火災の原因になります。

電源コードの扱い

電源コードは必ず付属のものを使用し、次のことに注意して取り扱いください。取り扱いを誤ると、電源コードの銅線が露出したりショートや一部断線で、過熱して感電や火災の原因になります。

- ・ものを載せない
- ・引っ張らない
- ・押しつけない
- ・折り曲げない
- ・加工しない
- ・熱器具のそばで使わない
- ・束ねない

揮発性液体の近くでの使用

マニキュア、ペディキュアや除光液など揮発性の液体は、液晶テレビの近くで使わないでください。液晶テレビの中に入って引火すると火災の原因になります。

電源プラグの抜き差し



・電源プラグをコンセントに差し込むとき、または抜くときは必ず電源プラグを持って行ってください。電源コード部分を引っ張るとコードの一部が断線してその部分が過熱し、火災の原因になります。



・休暇や旅行などで長期間ご使用にならないときは、電源プラグをコンセントから抜いてください。使用していないときも通電しているため、万一、部品破損時には火災の原因になります。



・電源プラグをコンセントから抜き差しするときは、乾いた手で行ってください。濡れた手で行うと感電の原因になります。

電源プラグなどの接触不良や絶縁不良

電源プラグは次のようにしないと、接触不良・絶縁不良で火災や感電の原因になります。

- ・電源プラグは、ほこりや水滴が付着していないことを確認し、差し込んでください。
- ・電源プラグは、ほこりがたまらないよう、乾いた布などを用い、定期的に掃除をしてください。
- ・電源プラグは、根本までしっかり差し込んでください。
- ・グラグラしないコンセントを使ってください。

落下などによる衝撃

落下させたり、ぶつけるなど過大な衝撃を与えないでください。内部に変形や劣化が生じ、そのまま使用すると、感電や火災の原因になります。

使用する電源

使用できる電源は交流100Vです。それ以外の電圧では使用しないでください。電圧の大きさに従って内部が破損したり過熱・劣化して感電や火災の原因になります。

⚠️ 安全上のご注意 (つづき)

⚠️ 警告



日本国以外の使用

液晶テレビは日本国内専用です。電圧の違いや環境の違いにより国外で使用すると火災や感電の原因になります。また他国には独自の安全規格が定められており、この液晶テレビは適合していません。



乾電池の取り扱い

乾電池は次のことに注意してお取り扱いください。取り扱いを誤ると、液漏れ、過熱・破裂・発火し、火災やけがの原因になります。

- ・乾電池の+、-を正しく入れる
- ・火の中に入れてない
- ・ショートさせたり、分解、過熱しない
- ・充電しない
- ・指定以外の乾電池は使用しない
- ・種類の違う乾電池や、新しい乾電池と古い乾電池を混ぜて使用しない
- ・乾電池の+、-部に金属物（ネックレスやヘアピンなど）を接触させない
- ・乾電池を使い切ったとき、長時間使用しないときは、取り出しておく



タコ足配線

同じコンセントに多数の電源プラグを接続するタコ足配線はしないでください。コードやコンセントが過熱し、火災の原因になるとともに、電力使用量オーバーでブレーカーが落ち、ほかの機器にも影響を及ぼします。



湿気やほこりの多い場所での使用



浴槽、洗面器、台所の流し台、洗濯機、加湿器のそばなど、水を使用する場所の近傍、湿気の多い地下室、水泳プールの近傍やほこりの多い場所では使用しないでください。電気絶縁の低下によって火災や感電の原因になります。



温度差のある場所への移動

移動する場所間で温度差が大きい場合は、表面や内部に結露することがあります。結露した状態で使用すると、発煙、発火や感電の原因となります。使用する場所で、数時間そのまま放置してからご使用ください。



通気孔



- ・通気孔は内部の温度上昇を防ぐためのものです。物を置いたり立てかけたりして通気孔をふさがないでください。内部の温度が上昇し、発煙、発火や故障の原因になります。
- ・ラック・箱のような狭いところに入れないでください。
- ・壁などから10cm以上離してください。



アンテナ端子への接続



雷が鳴っているときは、液晶テレビの接続およびアンテナ端子への接続作業を中止してください。誘導雷で発生する高電圧によって感電するおそれがあります。



包装している袋について

液晶テレビを包装している袋は、お子様の手の届くところに置かないでください。かぶったりすると、窒息するおそれがあります。



アンテナ工事について

アンテナ工事には技術と経験が必要ですので、お買い求め先にご相談ください。

- ・送配電線から離れた場所に設置してください。アンテナが倒れた場合、感電の原因となることがあります。



電源の遮断について

本機は主電源スイッチを切ってスタンバイ／受像ランプが消えていても、電源から遮断されません。万一異常があった場合は、すぐに電源プラグを抜いてください。



液晶テレビの移動

電源プラグ、アンテナ接続ケーブルなどの外部の接続線をつないだまま移動させないでください。火災・感電・けがの原因となることがあります。



液晶テレビの設置について

テレビ台または棚の上に設置するときは、テレビの前面がはみださない様設置してください。お子様がぶら下がったり、重心が不安定なため、落下してけがの原因となることがあります。

⚠️ 注意



液晶パネルの破損

液晶パネルに衝撃をあたえないでください。けがの原因となることがあります。



不安定な場所での使用

傾いたところや狭い場所など不安定な場所には置かないでください。落ちたり倒れたりして、けがをするおそれがあります。



目的以外の使用

踏み台や腰掛けなど、液晶テレビ本来の目的以外に使用しないでください。壊れたり、倒れたりし、けがや故障の原因になります。



ケーブルについて

- ・ケーブルは足などに引っかけないように、配線してください。足をひっかけると、けがや接続機器の故障の原因になります。
- ・ケーブルの上に重量物を載せないでください。また、熱器具のそばに配線しないでください。ケーブル被覆が破れ、接続機器などの故障の原因になります。



ヘッドホンについて

ヘッドホン使用時は、適度な音量でご使用ください。音量が大きすぎると難聴になるおそれがあります。



スタンドについて

液晶テレビを前後に傾けるとき、スタンド部に手を近づけないでください。指をはさんでけがをするおそれがあります。



リモコンの取り扱い

リモコンは次のことに注意してお取り扱いください。取り扱いを誤ると、液漏れ、過熱・破裂・発火し、火災やけがの原因になります。

- ・直射日光の当たる場所に放置しない
- ・衝撃を与えない
- ・水にぬらしたり、温度の高い所に置かない



乾電池の液漏れ

もし乾電池の液が漏れたときは、乾電池入れの液をよくふきとってから、新しい乾電池を入れてください。万一、液が身体や衣服についたときは、水でよく洗い流してください。



屋外での使用

屋外では使用しないでください。故障の原因になります。



本液晶テレビの破棄

- ・事業者が破棄する場合
本液晶テレビを破棄するときには廃棄物処理表（マニフェスト）の発行が義務づけられています。詳しくは、各都道府県産業廃棄物協会にお問い合わせください。廃棄物管理表は、(社)全国産業廃棄物協会に用意されています。
- ・個人が破棄する場合
本液晶テレビの蛍光灯には、水銀が含まれております。本液晶テレビを破棄するときには、お買い求め先にご相談いただくか、地方自治体の条例または規則に従ってください。



電波障害について

ほかのエレクトロニクス機器に隣接して設置した場合、お互いに悪影響を及ぼすことがあります。特に近くにほかのテレビやラジオなどがある場合、雑音が入ることがあります。その場合は、次のようにしてください。

- ・ほかのテレビやラジオなどからできるだけ離す
- ・ほかのテレビやラジオなどのアンテナの向きを変える
- ・コンセントを別にする

各部の名称

リモコンと同じ名前のボタンは、リモコンと同じ働きをします。

■本体(正面および側面)



ヘッドホン端子
市販のヘッドホンを差し込みます。
スピーカーの音は消え、
ヘッドホンだけで聞くことが
できます。

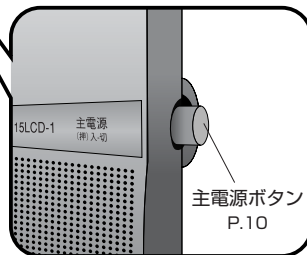

主電源ボタン
P.10

〈側面操作部〉

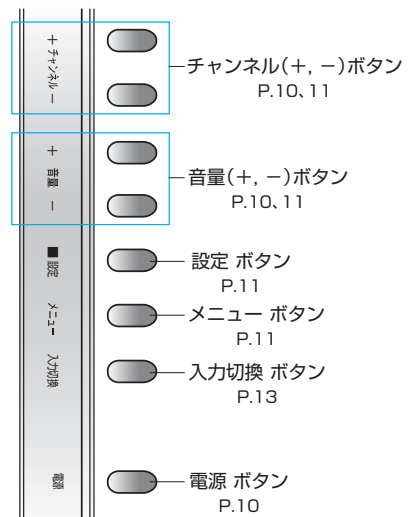

■本体(背面)

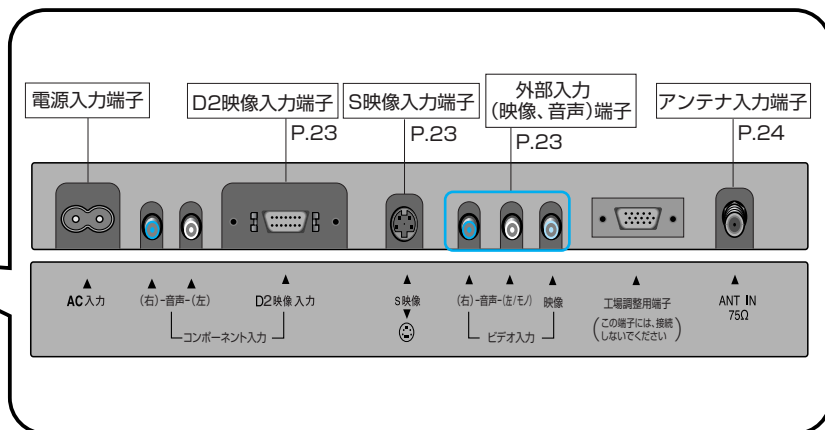
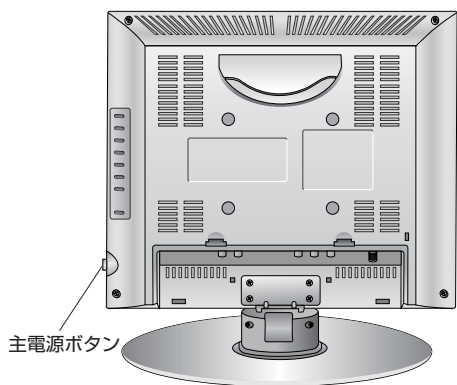

※工場調整用端子には
接続しないでください。

■画面の角度調節

●画面を前に3°、後ろに12°の範囲で調節することができます。

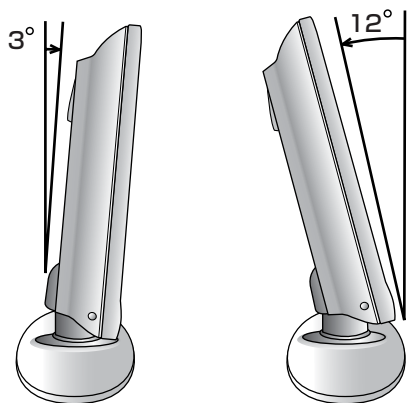

●画面を左右にそれぞれ22°ずつ回転することができます。

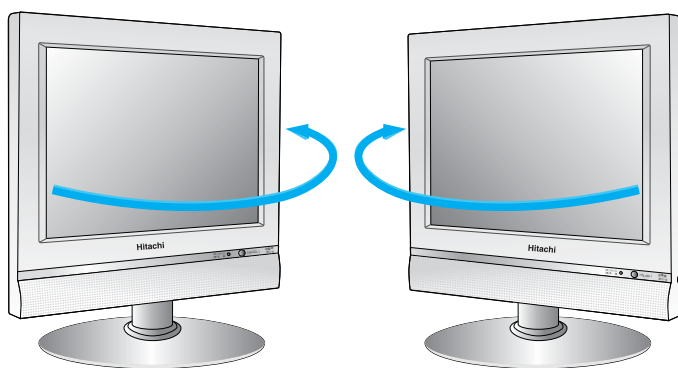

各部の名称 (リモコン)

■リモコン

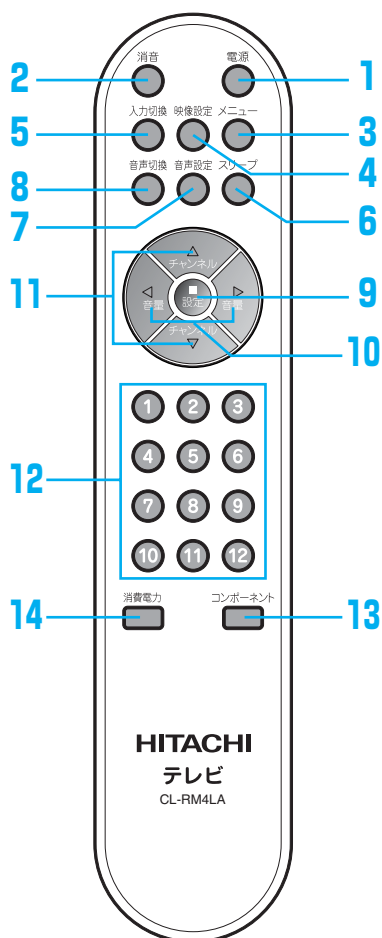

- 1 電源ボタン P.10**
●テレビをつけたり消したりするときに使用します。
- 2 消音ボタン P.12**
●音を一時的に消したいときに使用します。
- 3 メニューボタン P.11**
●映像設定・音声設定・時刻設定・機能設定・チャンネル設定などに使用します。
- 4 映像設定ボタン P.14**
●部屋の明るさや映像内容によって好みの映像を選ぶときに使用します。
- 5 入力切替ボタン P.13**
●テレビ/ビデオ/S映像/コンポーネント切替ボタンです。
- 6 スリープボタン P.19**
●設定した時間が経つと自動的に電源が切れる機能です。

乾電池の入れかた

- 1** 電池ふたのツメを①の方向に押し②の方向にはずします。

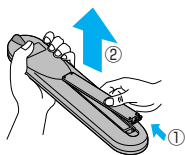

- 2** リモコンの内部の+、-表示どおり乾電池を入れます。

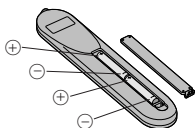

- 3** 矢印の方向にふたをしめます。

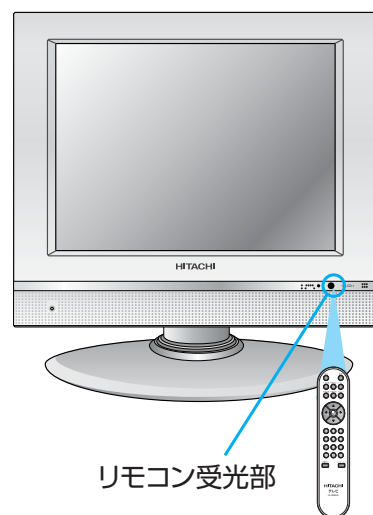
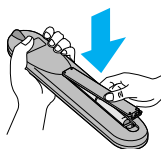

リモコンは本体のリモコン受光部に向けてお使いください。

7 音声設定ボタン P.15

- 映像内容によって音質をかえるときに使用します。

8 音声切換ボタン P.12

- 主音声の他に副音声やステレオ放送を聴きたいときに使用します。
- 二重音声放送のときは主、副、主+副を選択することができ、ステレオ放送のときはステレオ、モノラルを選択することができます。

9 設定■ボタン P.11

- メニュー画面で選んだ項目を決定するときなどに使用します。

10 音量◀▶ボタン P.10、P.11

- 音の大きさを調節したり、メニュー画面で設定を変えるときに使用します。

11 チャンネル▲▼ボタン P.10、P.11

- チャンネルを選んだりメニュー画面で項目を選ぶときに使用します。

12 ダイレクトチャンネルボタン P.10

- お好みのチャンネルを直接選択するときに使用します。

13 コンポーネントボタン P.23

- DVDやデジタル放送を見るときに使用します。

14 消費電力ボタン

- オンの時、画面の明るさをおさえて消費電力を少なくすることができます。

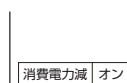

- ボタンを押すごとにオン↔オフに切り換わります。

お守り ください

リモコンの使用上のご注意

- リモコンを落としたり、衝撃を与えないでください。
- リモコンに水をかけたり、ぬれたものの上に置かないでください。故障の原因となります。
- 長時間で使用ならない場合は、乾電池をリモコンから取り出しておいてください。
- リモコンの操作がしにくくなったら、乾電池を交換してください。
- リモコン受信部に直射日光などの強い光が当たると、動作しなくなることがあります。光が直接当たらないようにテレビの向きを変えてください。

⚠ 注意

乾電池の使用上のご注意

- 本機で指定されていない乾電池は使用しないでください。また、新しい乾電池と古い乾電池を混ぜて使用しないでください。乾電池の破裂、液もれにより、火災・けがや周囲を汚損する原因となることがあります。
- 乾電池を機器内に挿入する場合、極性表示プラス⊕とマイナス⊖の向きに注意し、機器の表示どおり正しく入れてください。間違えますと乾電池の破裂、液もれにより、けがや周囲を汚損する原因となることがあります。

テレビを見る

まずアンテナ (P.24) と電源コードを正しくつないでください。
 ケーブルTVは、CATV供給会社と契約しないと、視聴できません。
 また、CATV供給会社により、一部のチャンネルが視聴できない場合があります。
 ケーブルTVについては、お住まいの地域のCATV供給会社にお問い合わせください。

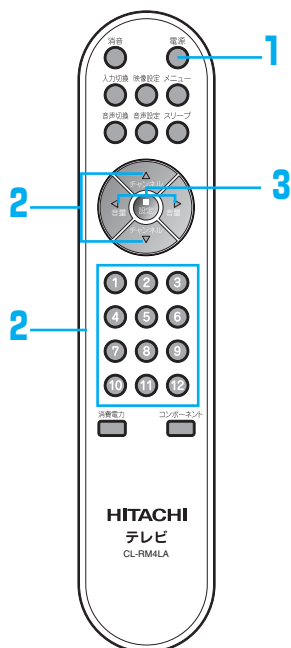
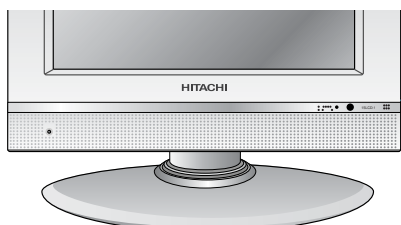

準備 本体のスタンバイ/受像ランプが消えていると、リモコンでは電源が入りません。まず、本体の主電源スイッチを押してください。

1 電源ボタンを押します。



チャンネルの番号表示の後、音声状態の表示をします。

●電源ボタンを押すとスタンバイ/受像ランプが緑に点灯します。

2 見たい放送局を選びます。チャンネル▲▼ボタンまたはダイレクトボタン(1~12)を押してチャンネルを選択します。13~30はチャンネル▲▼ボタンで選択します。

3 音量を調節します。

音量▶ボタンを押すと音が大きくなり、音量◀ボタンを押すと音が小さくなります。

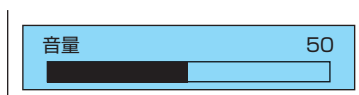

■本体で電源を入れるには

お手元にリモコンがないときは、本体での操作もできます。

スタンバイ/受像ランプが赤く点灯している場合は、側面操作部の電源ボタンを押すと電源が入り、スタンバイ/受像ランプが緑に点灯します。

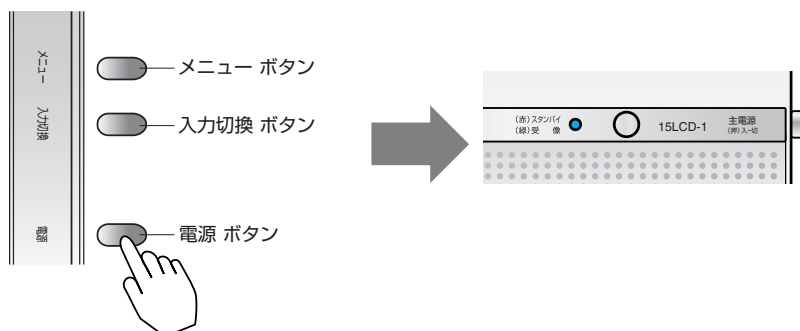

スタンバイ/受像ランプが緑に点灯しているときに主電源ボタンを切にした場合、次に主電源ボタンを入にすると、電源が入りスタンバイ/受像ランプが緑に点灯します。

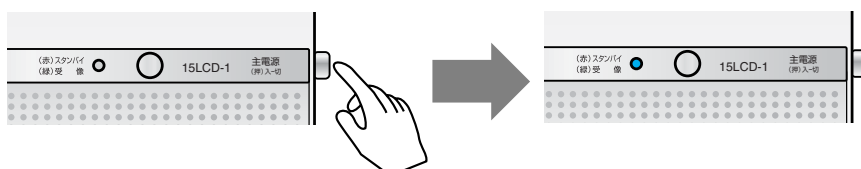

メニュー機能の使い方

画面を見ながら、リモコンでいろいろな設定ができます。

■基本的な設定のしかた

リモコンのメニューボタンを押すと、メニュー画面が表示されます。

メニュー画面 (例: 映像設定)

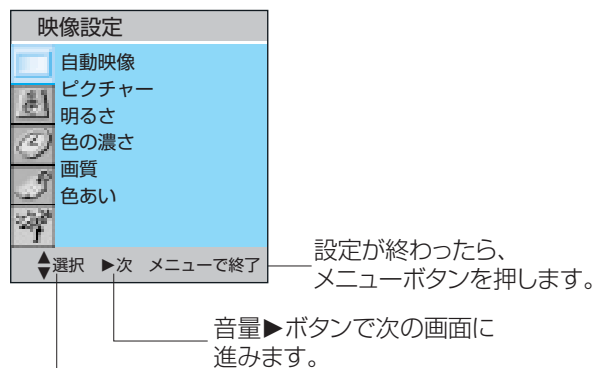

チャンネル▲▼ボタンで項目を選びます。

■メニュー設定に使うボタン

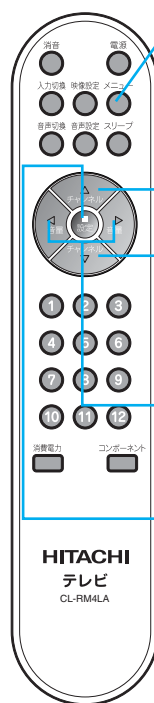

メニューボタン

- 押すとメニュー画面が表示されます。
- メニュー画面を表示中に押すと、もとの画面に戻ります。

チャンネル▲▼ボタン

- 項目を選びます。
- ▲を押すと項目が上へ移動
- ▼を押すと項目が下へ移動
- 選択した項目は色が変わります。

音量◀▶ボタン

- ▶進む
- ◀戻る

設定■ボタン

- 選んだ項目を決定して、次の画面に進みます。

■メニュー機能で設定できる項目

次の5つのメニュー画面があります。チャンネル▲▼ボタンで設定項目を選びます。

映像設定 P.14

画質の設定をお好みに調節できます。

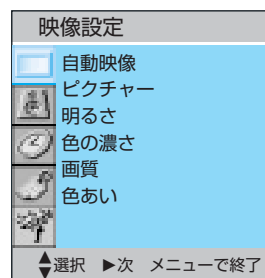

音声設定 P.15

音質などの設定をお好みに調節できます。

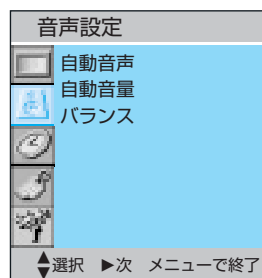

時刻設定 P.16~19, P.32

時刻などの設定ができます。

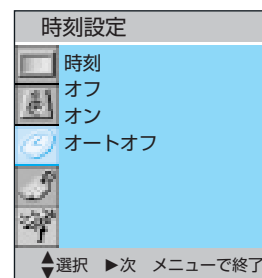

機能設定 P.20~21

その他にもいろいろな設定をすることができます。

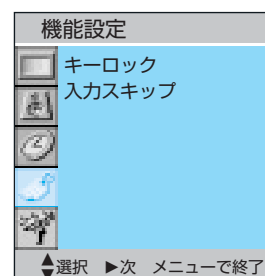

チャンネル設定 P.26~28

テレビを見るためのチャンネルを設定します。

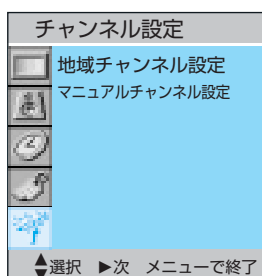

音声を切り換える

二重音声放送時およびステレオ放送時は、2カ国語（二重）音声、ステレオ音声をお楽しみいただけます。

■音声多重機能

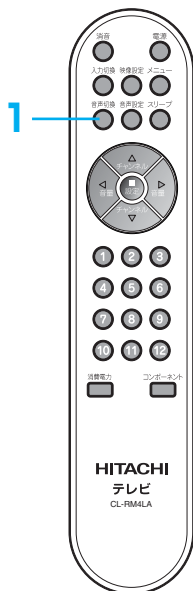

1 音声切換ボタンを押します。

- 2カ国語（二重）放送受信時

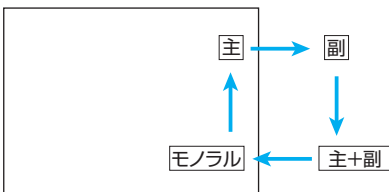

「主」状態：左・右スピーカーで主音声（日本語など）。
「主+副」状態：主音声と副音声（英語など）が同時に。
「副」状態：左・右スピーカーで副音声。

- ステレオ放送受信時

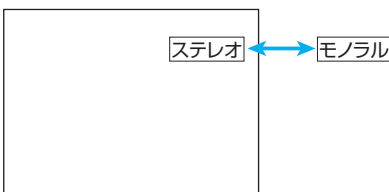

「ステレオ」状態：左・右スピーカーでステレオ音声が出ます。
「モノラル」状態：ステレオ放送で雑音が入るときモノラル音声に切り換わり聞きやすくなります。

お知らせ

- テレビ放送時、電波が弱いとか雑音が多いなどステレオ音声聞きづらいときは、「モノラル」にすると聞きやすくなる場合があります。
- 音声切換ボタンを押して、モノラルの表示を橙色にするとステレオ放送を受信しても、モノラル音声に固定できます。モノラルの表示を白色にした場合は、ステレオ放送を受信すると自動的にステレオ音声になります。

■消音

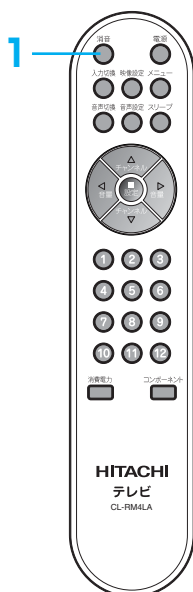

1 消音ボタンを押します。



- スピーカーから音が消えて画面に図の様な表示が出ます。
- もう一度ボタンを押すと、元の音量に戻ります。
- 音量◀▶ボタンを押しても、音が出ます。

ビデオなどの外部機器を見る

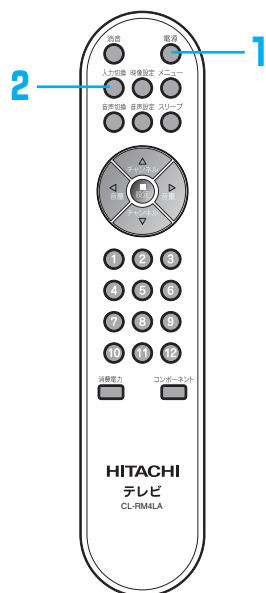

1 電源を入れる

- 前に見ていたチャンネルが現れます。



2 入力切換ボタンを押して、入力画面を選ぶ

- 押すごとに、図のように切り換わります。
お手持ちの機器が接続されている外部入力を選びます。

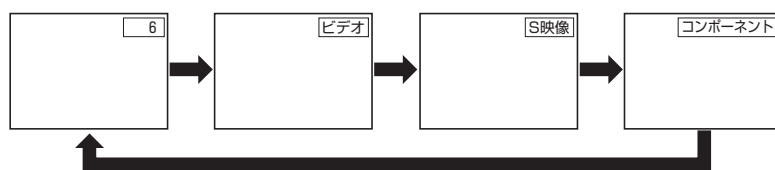

3 ビデオなどの外部機器を再生する

お知らせ

ビデオやDVDプレーヤーを接続するには

- ビデオやDVDプレーヤーを接続するための詳細はP.22、23をご覧ください。

チャンネル番号などを知りたいとき

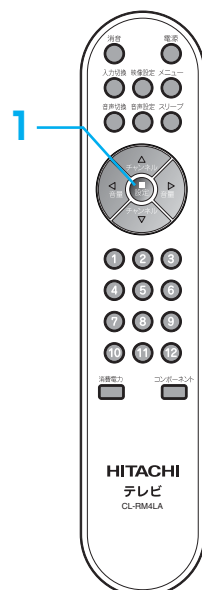

1 設定ボタンを押す

- ご覧のチャンネルの番号、現在時刻が画面に表示され、約3秒後に消えます。
現在時刻の表示は現在時刻が設定されたときのみ表示されます。

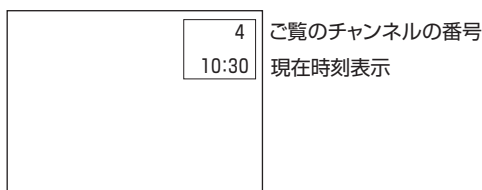

『現在時刻表示は、使用条件などにより、誤差が生じます。その場合は、正確な時刻で設定し直してください (P.32)。』

映像の設定をする

部屋の明るさや映像内容によって好みの映像を選べます。更に映像調節で細かな調節ができます。

■映像設定

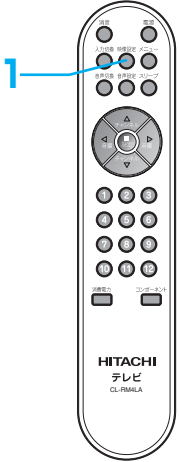

1 映像設定ボタンを押すごとに次の好みの映像が選べます。

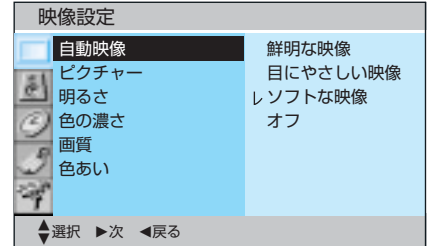
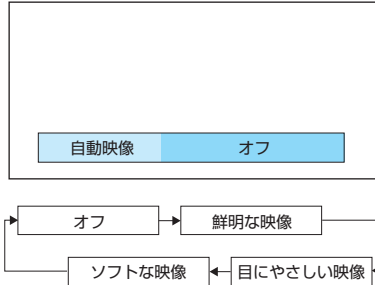

メニューの中でも設定できます。

■映像調節

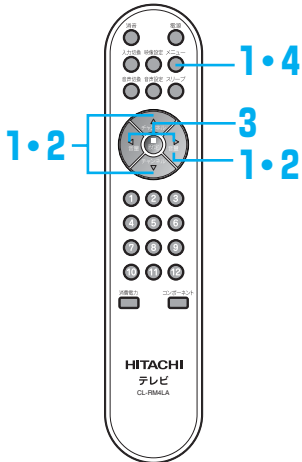

1 メニューボタンを押してチャンネル▲▼ボタンで「映像設定」画面を選び、音量▶ボタンを押します。

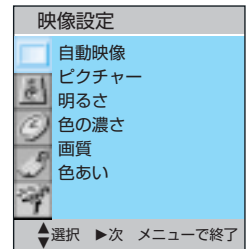

2 チャンネル▲▼ボタンを押して調節したい項目を選び、音量▶ボタンを押します。

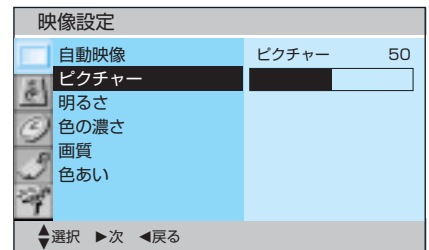

3 音量◀▶ボタンで画面を見ながら調節します。

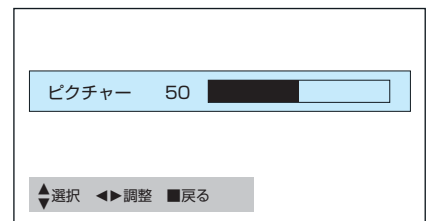

4 調節が終わりましたら、メニューボタンを2回押します。

映像調節項目	◀ 音量	音量 ▶	調整のポイント
ピクチャー	暗くなる	明るくなる	周囲の明るさに合わせて、見やすく
明るさ	暗い部分がより暗くなる	暗い部分がより明るめになる	黒髪の濃さに合わせて、見やすく
色の濃さ	色が淡くなる	色が濃くなる	好みの濃さに（ややうす目のほうが自然です）
画質	やわらかな画質になる	くっきりとした画質になる	ふだんは中央でやわらかい感じにしたいときには0側へ
色あい	赤っぽくなる	緑っぽくなる	肌色がきれいに見えるように

お知らせ

- 「映像調節」を行うと「映像設定」はオフになります。
- ボタンを押して約30秒以内に操作が行われない場合メニュー画面が消えます。
- 「コンポーネント」入力時には、調整項目の「色の濃さ」「画質」「色合い」は調節することができません。

音声の設定をする

映像内容に合わせてお好みの音質を選べます。

■音声設定

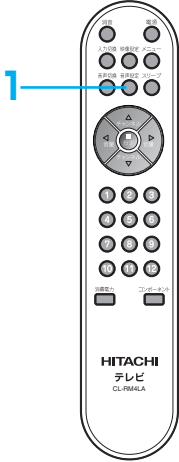

1 音声設定ボタンを押すごとに次のお好みの音質が選べます。

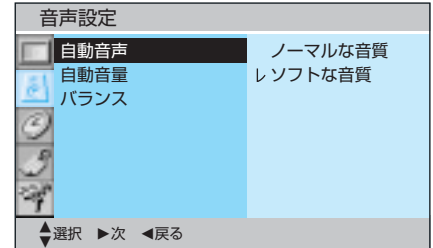
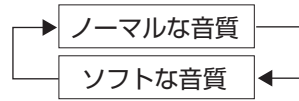
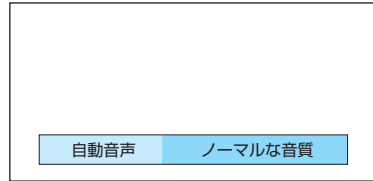

メニューの中でも設定できます。

お知らせ ●放送内容によっては十分な効果が得られないことがあります。

■バランス調節

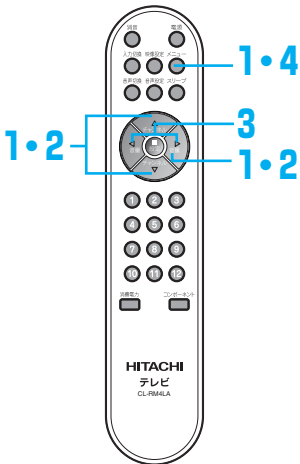

1 メニューボタンを押してチャンネル▲▼ボタンで「音声設定」画面を選び、音量▶ボタンを押します。

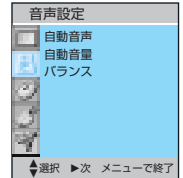

2 チャンネル▲▼ボタンを押して「バランス」を選び、音量▶ボタンを押します。

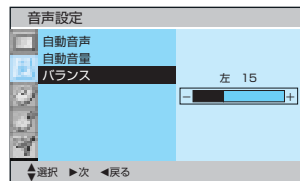

3 音量◀▶ボタンで音声を聞きながら調節します。

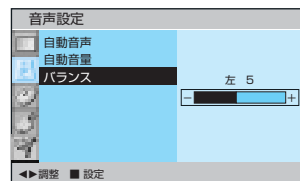

4 調節が終わりましたら、メニューボタンを2回押します。

■自動音量

1 バランス調節の要領で自動音量を選択し、オンオフを設定します。

●自動音量はオンに設定すると放送局により異なる音量を自動的に調節しチャンネル切替時の不快感をおさえることができます。

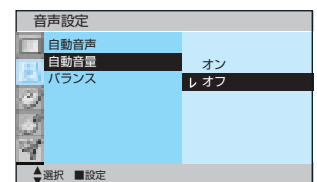

自動的に電源を入れる（オンタイマー）

オンタイマーは現在時刻が設定されていないと設定できません(P.32)。また、次の場合は現在時刻を設定し直してください。

- ・主電源スイッチを切ったり、停電や電源コードが抜けたとき。
- ・現在時刻に誤差が生じたとき。

(例) 午前7時10分にチャンネル8、音量40で設定するとき。

- 1** メニューボタンを押してチャンネル▲▼ボタンで「時刻設定」画面を選び、音量▶ボタンを押します。

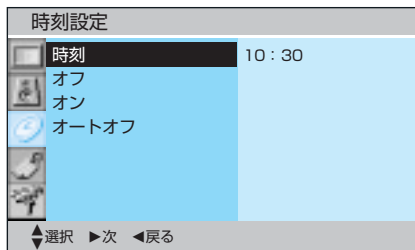

- 2** チャンネル▲▼ボタンで「オン」を選びます。

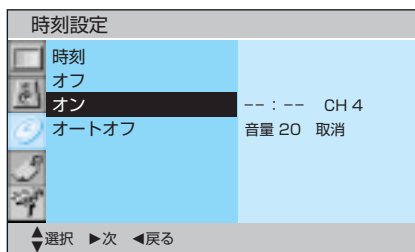

- 3** 音量▶ボタンを押して「時」を選びます。

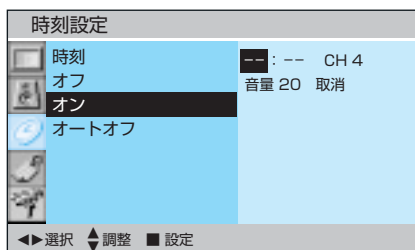

- 4** チャンネル▲▼ボタンを押して「時」を設定します。

- ▲ボタンを続けて押していると0→1→……→12→13……→23
- ▼ボタンを押すとこれと反対に選択されます。
- 「7」を選択します。
- 「時刻」を選択すると自動的に「予約」が設定されます。

- 5** 音量▶ボタンを押して「分」を選びます。

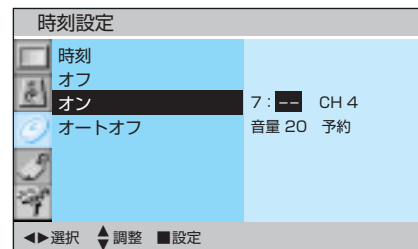

6 チャンネル▲▼ボタンを押して「分」を設定します。

- ▲ボタンを続けて押していると00→01→02……→58→59
- ▼ボタンを押すとこれと反対に選択されます。
- 「10」を選択します。

7 音量▶ボタンを押してチャンネルを選びます。

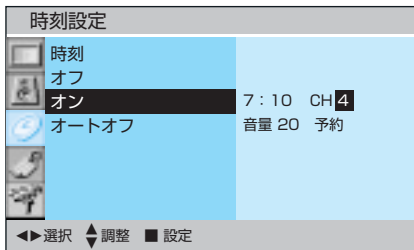

8 チャンネル▲▼ボタンを押して「チャンネル」を設定します。

- 「CH8」を選択します。

9 音量▶ボタンを押して「音量」を選びます。チャンネル▲▼ボタンを押して「音量」を設定します。

- 「音量40」を選択します。

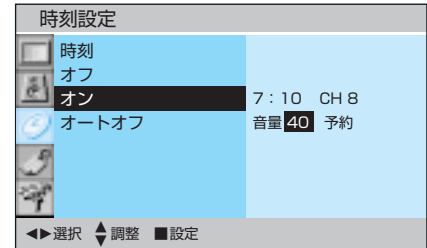

10 設定■ボタンを押します。

11 設定が終わりましたらメニューボタンを2回押します。

■オンタイマー設定を取り消すには（上の手順9の画面から行います。）

1 音量▶ボタンを押して「予約」を選びます。

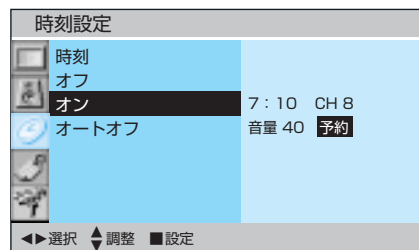

2 チャンネル▲▼ボタンを押して「取消」を選び、設定■ボタンを押します。

- チャンネル▲▼ボタンを押すたびに予約↔取消が選べます。

お知らせ

- オンタイマーで電源を入れ、何も操作しなかったときは約2時間後に自動的に電源が切れます。

自動的に電源を切る（オフタイマー）

オフタイマーは現在時刻が設定されていないと設定できません(P.32)。また、次の場合は現在時刻を設定し直してください。

- ・主電源スイッチを切ったり、停電や電源コードが抜けたとき。
- ・現在時刻に誤差が生じたとき。

(例) 午後11時30分に設定するとき

- 1** メニューボタンを押してチャンネル▲▼ボタンで「時刻設定」画面を選び、音量▶ボタンを押します。

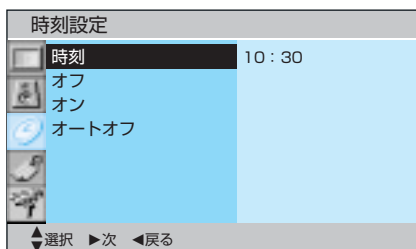

- 2** チャンネル▲▼ボタンで「オフ」を選びます。

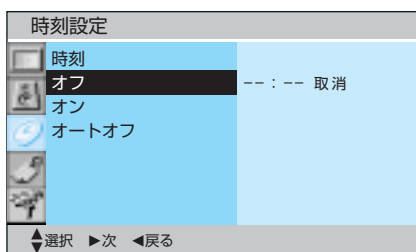

- 3** 音量▶ボタンを押して「時」を選びます。

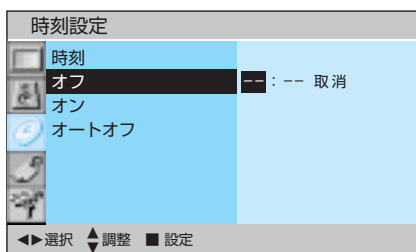

- 4** チャンネル▲▼ボタンを押して「時」を設定します。

- ▲ボタンを続けて押していると0→1→……12→13……→23
- ▼ボタンを押すとこれと反対に選択されます。
- 「23」を選択します。
- 「時刻」を選択すると自動的に「予約」が設定されます。

- 5** 音量▶ボタンを押して「分」を選びます。

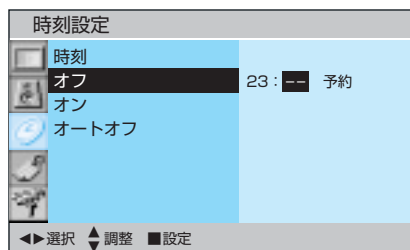

- 6** チャンネル▲▼ボタンを押して「分」を設定します。

- ▲ボタンを続けて押していると00→01→02……→58→59
- ▼ボタンを押すとこれと反対に選択されます。
- 「30」を選択します。

- 7** 設定■ボタンを押します。

- 8** 設定が終わりましたらメニューボタンを2回押します。

■オフタイマー設定を取り消すには (左の手順6の画面から行います。)

1 音量▶ボタンを押して「予約」を選びます。

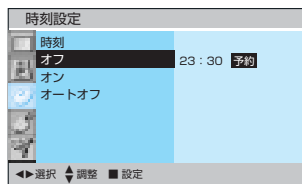

2 チャンネル▲▼ボタンを押して「取消」を選び、設定■ボタンを押します。

- チャンネル▲▼ボタンを押すたびに予約 ↔ 取消が選べます。

自動的に電源を切る (スリープ)

- 設定した時間が経つと自動的に電源が切れる機能です。



1 スリープボタンを何回か押して希望する時間を選びます。

- 押すごとに次のように選択されます。

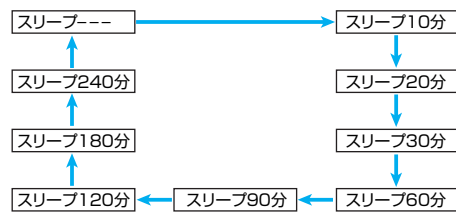
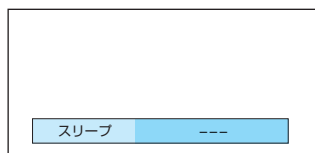

- スリープ予約を取消するにはスリープボタンを押して「スリープ ---」を選びます。

お知らせ

- スリープ設定後に残っているスリープ予約時間を確認するにはスリープボタンを1回押します。
- スリープ予約の設定時間を変更するには、再設定します。
- スリープ予約設定した状態で電源を切るまたは停電があった時、スリープ予約設定は解除されますので、また設定し直してください。

便利な使い方

自動的に電源を切る (オートオフ)

- 放送終了後、約10分後に自動的に電源が切れます。

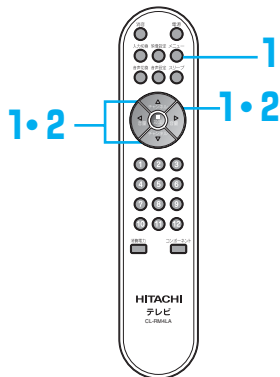

1 メニューボタンを押してチャンネル▲▼ボタンで「時刻設定」画面を選び、音量▶ボタンを押します。

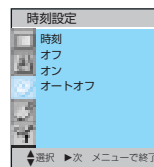

2 チャンネル▲▼ボタンで「オートオフ」を選び音量▶ボタンを押します。

- チャンネル▲▼ボタンを押すごとにオン ↔ オフが切り換わります。オートオフ機能を働かせるときは、オンにしてください。

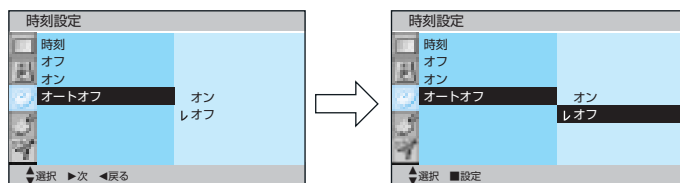

- 設定が終わりましたら、メニューボタンを2回押します。

その他の設定

■入力スキップ機能

●接続のない入力をスキップするとき 사용합니다。

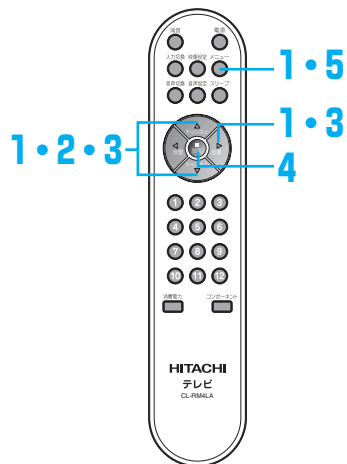

1 メニューボタンを押してチャンネル▲▼ボタンで「機能設定」を選び、音量▶ボタンを押します。

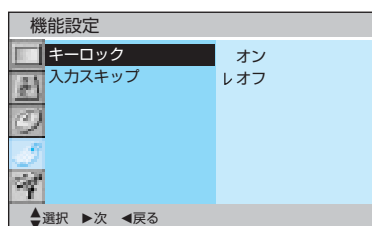

2 チャンネル▲▼ボタンで「入力スキップ」を選びます。

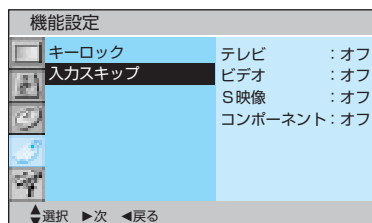

3 音量▶ボタンを押してさらにチャンネル▲▼ボタンを押して、スキップしたい入力モードを選び、音量▶ボタンでオンにします。

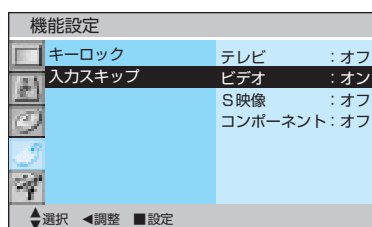

4 設定■を押します。

5 設定が終わりましたら、メニューボタンを2回押します。

■キーロック機能を設定するとき

- 本体のボタン(主電源ボタンを除く)の操作を無効にする場合に使用します。

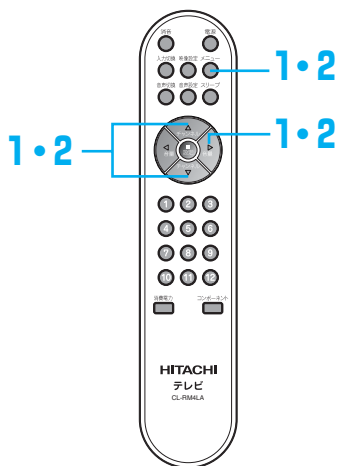

お知らせ

- キーロックがオンの時に、主電源以外の本体のボタンを押すと、「キーロック」の表示が出て操作ができません

1 メニューボタンを押してチャンネル▲▼ボタンで「機能設定」画面を選び、音量▶ボタンを押します。

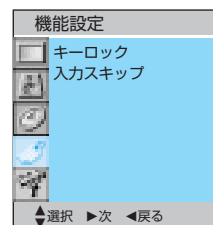

2 チャンネル▲▼ボタンで「キーロック」を選び音量▶ボタンを押します。

- チャンネル▲▼ボタンを押すごとにオン↔ オフが切り換わります。キーロック機能を働かせるときは、オンにしてください。

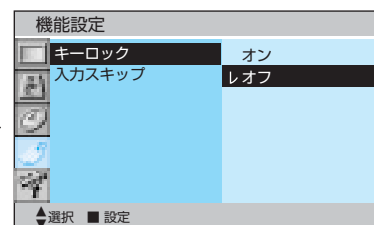
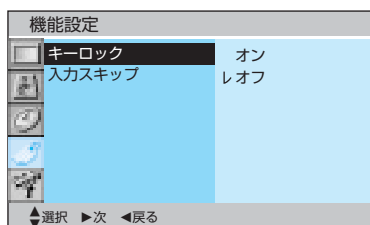

- 設定が終わりましたら、メニューボタンを2回押します。

他の機器との接続

■ビデオやビデオカメラとの接続方法

- ビデオの映像・音声出力端子と、テレビの映像・音声入力端子をつなぎます。
- S映像出力端子のあるビデオも同様にテレビにつなぎます。

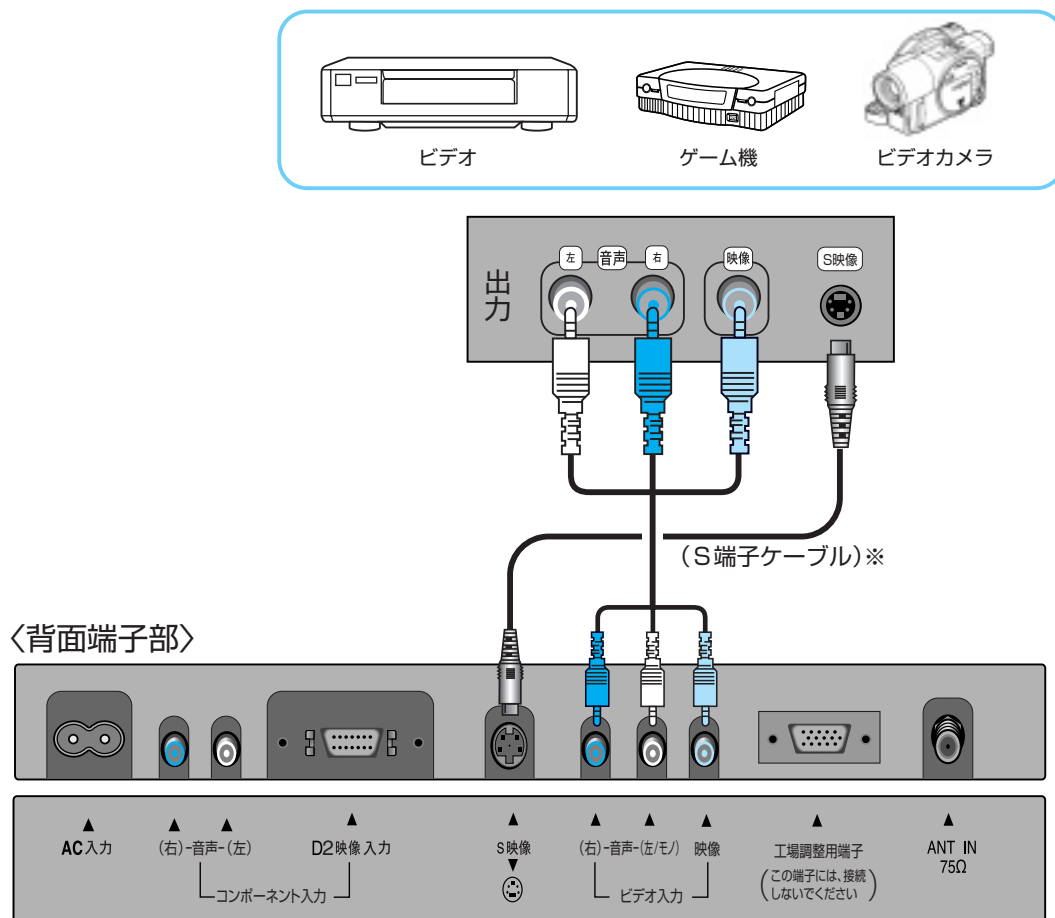

※工場調整用端子には
接続しないでください。

お知らせ

- ビデオ機器の映像出力、音声出力端子とテレビの映像入力、音声入力端子と接続します。
- ビデオの特殊再生機能(早送り、スチルなど)を使うと映像が乱れることがあります。
- 他の機器と組み合わせてご使用になるときは、それぞれの取扱説明書をよくお読みになってください。
- 接続するときは、各機器の電源を切ってから行ってください。電源を入れた状態で接続すると、大きな音が出たり、故障の原因となることがあります。
- コンポーネント入力端子(D2映像入力)はDVDプレーヤーおよびデジタルチューナーの525p(480p)信号に対応しています。
- デジタルチューナーやDVDプレーヤーなどの外部機器をD2映像入力端子または、S映像入力端子に接続して16:9の映像を見るととき縦長の画面になることがあります。その時は外部機器の〔接続テレビ設定〕を「ノーマル」または、「4:3サイズ」に設定してください。(詳しくは外部機器の取扱説明書をご覧ください)

■DVDプレーヤーやデジタルチューナーとの接続方法

DVDプレーヤーやデジタルチューナーなどのD映像出力端子やコンポーネント映像出力端子とテレビのコンポーネント入力端子をつなぎます。

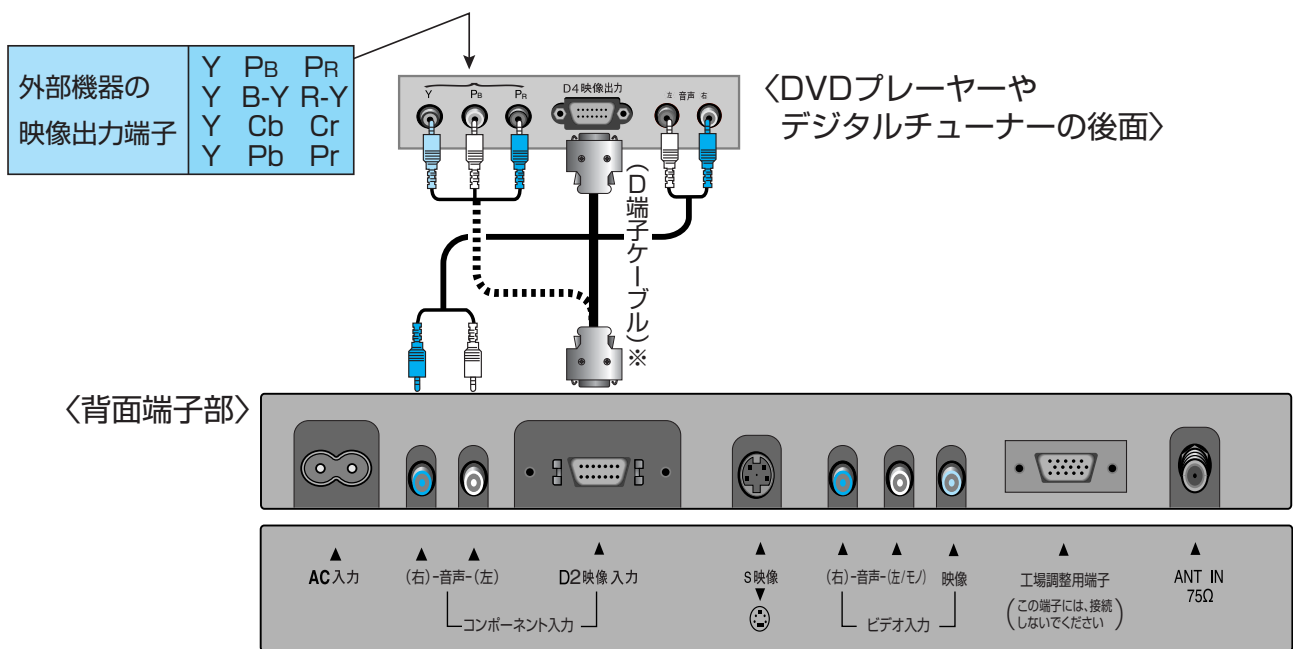

- D2映像入力端子へ接続した場合は入力切換またはコンポーネントボタンで「コンポーネント」を選びます。

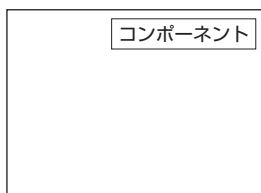

※工場調整用端子には接続しないでください。

※各AVコードについては、市販の接続コードをご使用ください。

アンテナ線の接続

アンテナ線のつなぎかたはアンテナ線の形状によって異なります。下図を参考に接続を行ってください。

注意 アンテナ工事には、技術と経験が必要ですので、販売店にご相談ください。

●VHF/UHF混合のとき

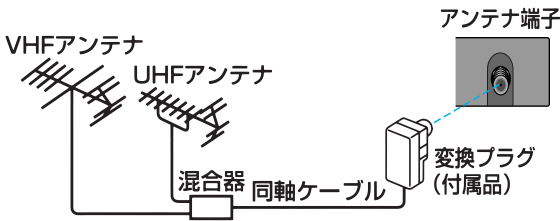

●VHF/UHFアンテナが独立しているとき

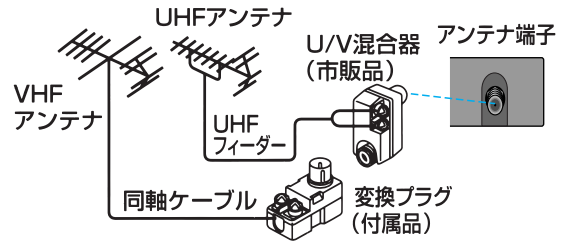

●VHF単独アンテナのとき

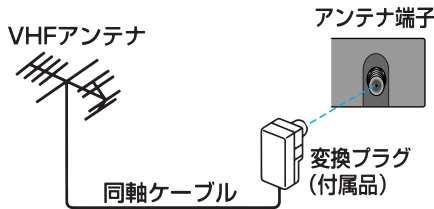

●UHF単独アンテナのとき

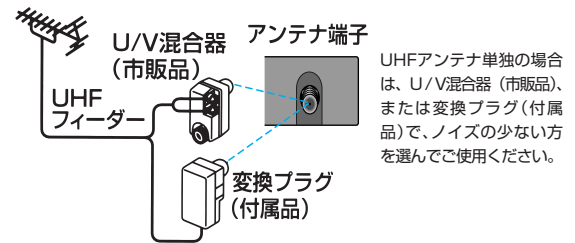

アンテナ線の接続

同軸ケーブル、または平行フィーダーをご使用ください。
アンテナ線の接続には、妨害の少ない同軸ケーブルでのご使用をおすすめします。

同軸ケーブルの場合	1 先端を加工します。	2 ふたをあけます。	3 銅線を切断します。	4 同軸ケーブルを取付けます。	5 ふたをしめます。
	<p>5C-2V 6mm 3mm 6mm 3C-2V (ケーブルが細かい場合) 折り返した編組線</p>		<p>※ツメに接続されている銅線(2本共)を切断します。</p>	<p>ペンチなどで金具を曲げてケーブルを固定します。</p>	
平行フィーダーの場合	1 先端を加工します。	2 ネジをゆるめ、平行フィーダーを接続します。			
	<p>10mm 8mm</p>				

同軸ケーブルは外部からのノイズや強い電波による妨害が画像に混入することを防ぎ、妨害の少ない良好な画像になります。フィーダー線をご使用の際は、本機からできるだけ離してください。

リアパネル

■リアパネルの取り外し方と取り付け方

①取り外し方

左右2カ所のツメを押し下げて、手前に引いてください。

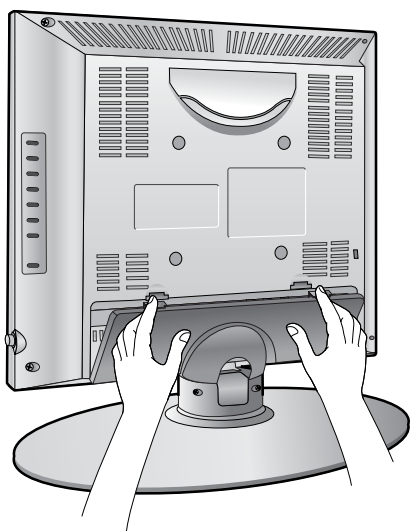

②取り付け方

図のようにリアパネルの下部のツメを本体の穴に差し込んで閉じてください。

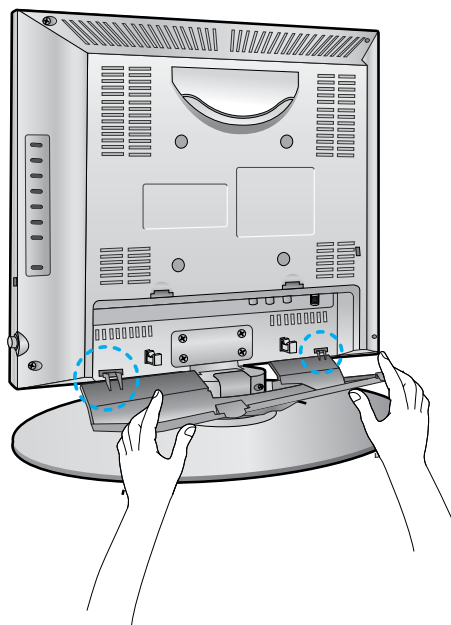

■ケーブルホルダーを利用するには

①ケーブルホルダーを図のように本体の背面にある穴（点線部分）に差し込んでください。

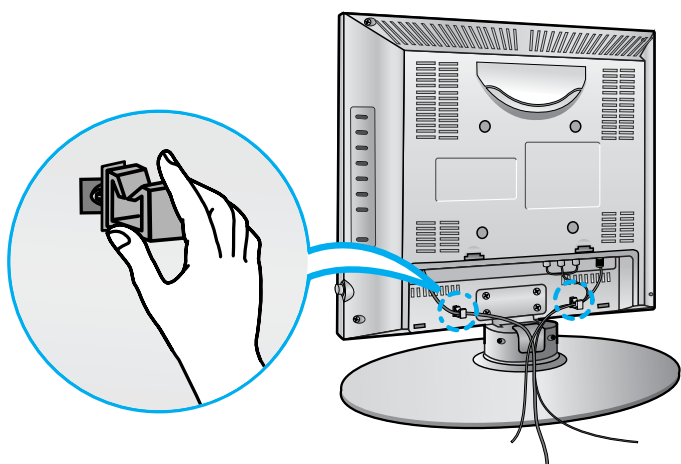

②ケーブルをスタンド後方の溝に集め、リアパネルを閉じてください。

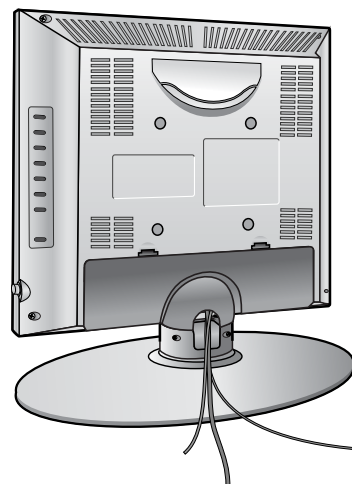

受信設定

設定はアンテナ線を接続したあとで、必ず放送のある時間帯に行ってください。

■チャンネル設定（地域チャンネル設定）

お住まいの都市の地域番号を入力すると、地域番号一覧表に記載された放送局を設定することができます。地域番号一覧表に記載されていない地域の方や、地域番号によるチャンネル設定後その他のチャンネルを追加したい場合は、「チャンネル設定(マニュアルチャンネル設定)」P.27をご覧ください。

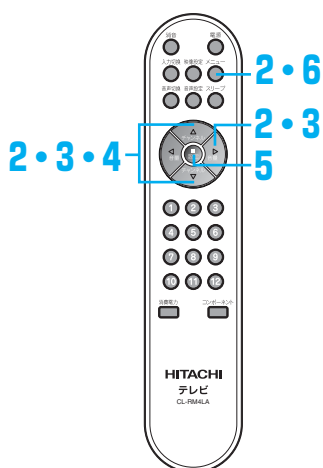

1 地域番号一覧表からお住まいの都市の地域番号を調べます。

(P.29~P.31)

2 メニューボタンを押して、チャンネル▲▼ボタンで「チャンネル設定」画面を選び、音量▶ボタンを押します。

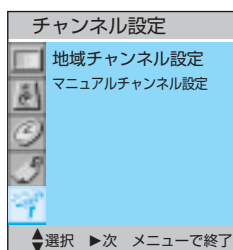

3 チャンネル▲▼ボタンで「地域チャンネル設定」を選び、音量▶ボタンを押します。

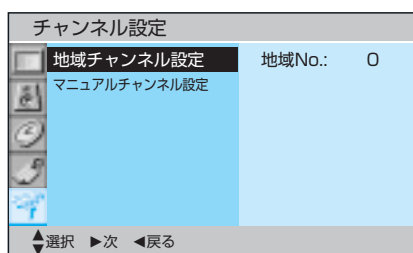

4 チャンネル▲▼ボタンで地域番号を選びます。
(例) 東京23区を設定するときの画面を表示します。

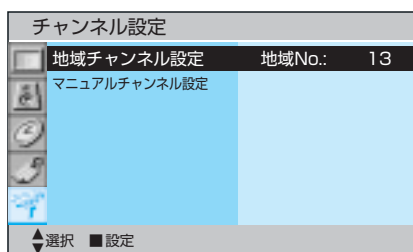

5 設定■ボタンを押します。

6 設定が終わりましたら、メニューボタンを2回押します。

■チャンネル設定（マニュアルチャンネル設定）

地域番号一覧表に記載されていない地域や、地域番号によるチャンネル設定をしたあとでその他のチャンネルを追加設定することができます。

（例）リモコン②ボタンの位置にUHFの42チャンネルを設定する方法

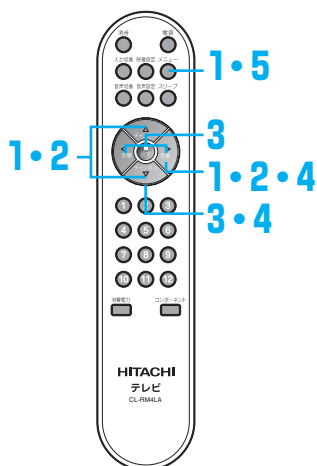

1 メニューボタンを押して、チャンネル▲▼ボタンで「チャンネル設定」画面を選び、音量▶ボタンを押します。

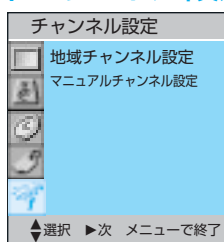

2 チャンネル▲▼ボタンで「マニュアルチャンネル設定」を選び、音量▶ボタンを押します。

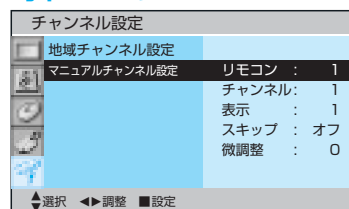
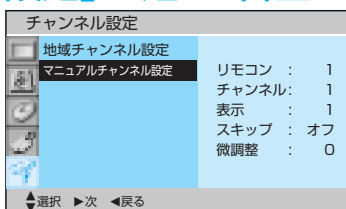

3 音量◀▶ボタンで「リモコン」の2を選び、次にチャンネル▼ボタンで「チャンネル」を選びます。次に音量◀▶ボタンで「チャンネル」の2を42に設定します。

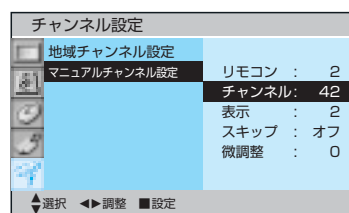
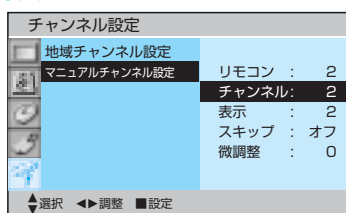

4 チャンネル▼ボタンで「表示」を選びます。音量▶ボタンで「表示」の2を42に変えます。

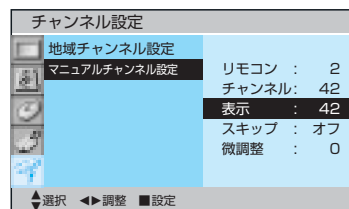
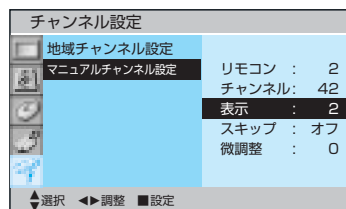

●本設定は画面表示チャンネルを変えたいとき、行います。

5 設定が終わりましたら、メニューボタンを2回押しします。

お知らせ

- リモコン番号は1～30まであります。13～30は予備の番号です。13～30に設定したチャンネルは本体またはリモコンのチャンネル▲▼ボタンで選ぶことができます。

※複数のチャンネルを変更する場合は3・4の操作を繰り返します。

受信設定 (つづき)

■チャンネル設定 (スキップ設定・微調整をする)

本体のチャンネルボタン、リモコンのチャンネル▲▼ボタンで選局するとき、スキップ設定を「オン」にすることにより空きチャンネルを飛び越し(スキップ)、早く選局できます。

また、電波状態により同調を少しずらした方がよくなる場合には、チャンネルの同調を微調整します。

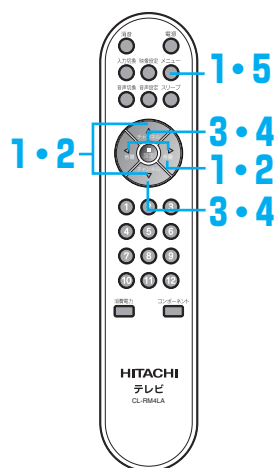

1 メニューボタンを押して、チャンネル▲▼ボタンで「受信設定」画面を選び、音量▶ボタンを押します。

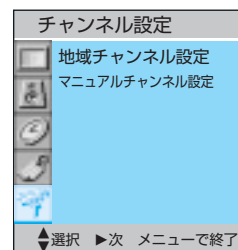

2 チャンネル▲▼ボタンで「マニュアルチャンネル設定」を選び、音量▶ボタンを押します。

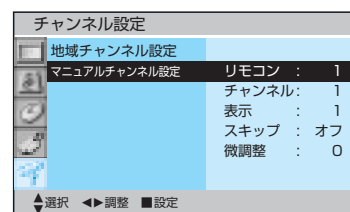

(例) リモコン②ボタンのスキップ設定を変えるとき

3 音量▶ボタンで「リモコン」の2を選び、次にチャンネル▼ボタンで「スキップ」を選びます。次に音量◀▶ボタンで「スキップ」のオン↔オフを切り換えます。

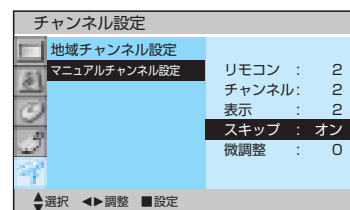
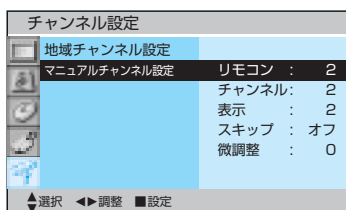

(例) リモコン②ボタンの微調整をするとき

4 音量▶ボタンで「リモコン」の2を選び、次にチャンネル▼ボタンで「微調整」を選びます。次に音量◀▶ボタンで微調整します。

●50～-50まで調節ができます。

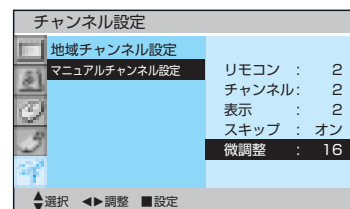
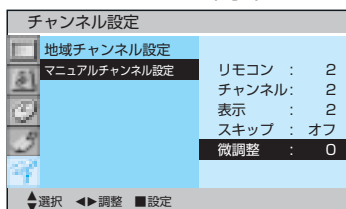

5 設定が終わりましたら、メニューボタンを2回押します。

※複数のチャンネルを変更する場合は3または4の操作を繰り返します。

地域番号一覧表

都市名	地域番号	リモコンボタンの番号
八王子	73	●47 (14) MXテレビ

受信チャンネル
放送局名

※()内は、受信チャンネルと異なった表示をする場合の画面表示チャンネル番号を示します。
※一部の放送局(●マーク)はチャンネルスキップ設定が「オン」に設定されています。
必要に応じて、チャンネルスキップ設定を「オフ」に設定してください。

お知らせ

- 受信チャンネルが変更になることがあります。
- 新しい放送の地上デジタル放送はUHF帯で送信されます。このため一部の地域では現行のUHFチャンネルを別のUHFチャンネルに変更する場合があります(アナログ周波数変更のことで、アナアナ変更やアナアナ変換と呼ばれています)。
- 受信チャンネルが変更になった場合は、マニュアルチャンネル設定にて新しいチャンネルに変更してください。
- 工場出荷時の設定に戻すには、地域番号を「0」にします。

都道府県名	都市名	地域番号	リモコンボタン											
			1	2	3	4	5	6	7	8	9	10	11	12
北海道	札幌江別	1	1		3	17	5			27		35		12
	旭川	48		2	33	37	39	7		9		11		
	北見	49		2				7	53	9	59	61		
	帯広	50			4		6	32		34	10		12	
	釧路	51		2	39	41		7		9		11		
	函館	52	21	27	35	4		6			10		12	
	苫小牧	66	47	49	51	53	55	57	61					
	小樽	67		2		4			7		9	24	11	26
	室蘭	68		2	29	37	39		7		9			
	名寄	100	24		26	4		6				10		12
	稚内	101				22	24	26	28	30		10		
	網走	102	1		3		5		27		35			12
	青森	青森弘前	2	1	3		5		34		38			
		八戸	53			31		33	7		9		11	
むつ		103			4		56		58		10		12	
岩手	盛岡	3			4		6		8		33	31	35	
	釜石	104		2		58		60		62		10	12	
	二戸	105		2			5		27	29	37		12	
宮城	仙台	4	1		3		5		32		34		12	
	石巻	106	59		51		49		61		55		57	
	気仙沼	107		2		4		6	37	43		10		
秋田	秋田	5		2				31	37	9		11		
	大館	54			4	57	6		41	45		47	59	
	大曲	108		43					8	51			47	
山形	山形	6			4		36		8		10	30	38	
	鶴岡	55	1		3		6		22		39		24	
	酒田	109				50		56		52		54	58	
福島	福島郡山	7		2		31		33	35	9		11		
	会津若松	56	1		3		6		37	41		47		
	いわき	57		32		4		34	8		10		36	
茨城	水戸	8	44 (1)		46 (3)	42 (4)		40 (6)		38 (8)		36 (10)		
	日立	69	52 (1)		50 (3)	54 (4)		56 (6)		58 (8)		60 (10)		
	ひたちなか	70	27 (3)		25 (4)		23 (6)		21 (8)		19 (10)			
栃木	宇都宮	9	29 (1)		27 (3)		25 (4)		23 (6)		21 (8)			
	矢板	70	51 (1)		49 (3)	53 (4)		55 (6)		57 (8)		59 (10)		
	前橋	10	52 (1)		50 (3)	54 (4)		56 (6)		58 (8)		60 (10)		
群馬	高崎	71	43 (1)		45 (3)	39 (4)		37 (6)		35 (8)		33 (10)		
	桐生	71	43 (1)		45 (3)	39 (4)		37 (6)		35 (8)		33 (10)		
埼玉	さいたま	11	1		3	4	●14	6		8	●38	10		
	熊谷	72	33 (1)		35 (3)	25 (4)		23 (6)		21 (8)	●28 (36)	19 (10)		

地域番号一覧表

都道府県名	都市名	地域番号	リモコンボタン											
			1	2	3	4	5	6	7	8	9	10	11	12
埼玉	秩父	110	51 (1) NHK総合		49 (3) NHK教育	53 (4) 日本テレビ		55 (6) TBSテレビ		57 (8) フジテレビ	●47 (38) テレビ埼玉	59 (10) テレビ朝日		61 (12) テレビ東京
		千葉	12	1 NHK総合	3 NHK教育	4 日本テレビ	●14 MXテレビ	6 TBSテレビ		8 フジテレビ		10 テレビ朝日	●46 千葉テレビ	12 テレビ東京
東京	23区	111	51 (1) NHK総合	49 (3) NHK教育	53 (4) 日本テレビ		55 (6) TBSテレビ		57 (8) フジテレビ		59 (10) テレビ朝日	●39 (46) 千葉テレビ	61 (12) テレビ東京	
		13	1 NHK総合	3 NHK教育	4 日本テレビ	●14 MXテレビ	6 TBSテレビ	●38 テレビ埼玉	8 フジテレビ	●42 TVKテレビ	10 テレビ朝日	●46 千葉テレビ	12 テレビ東京	
	八王子	73	51 (1) NHK総合	49 (3) NHK教育	53 (4) 日本テレビ	●47 (14) MXテレビ	55 (6) TBSテレビ		57 (8) フジテレビ		59 (10) テレビ朝日		61 (12) テレビ東京	
	多摩	74	30 (1) NHK総合	32 (3) NHK教育	26 (4) 日本テレビ	●28 (14) MXテレビ	24 (6) TBSテレビ		22 (8) フジテレビ		20 (10) テレビ朝日		18 (12) テレビ東京	
神奈川	横浜1	112	52 (1) NHK総合	50 (3) NHK教育	54 (4) 日本テレビ		56 (6) TBSテレビ		58 (8) フジテレビ		●48 (42) TVKテレビ	60 (10) テレビ朝日	62 (12) テレビ東京	
		14	1 NHK総合	3 NHK教育	4 日本テレビ	●14 MXテレビ	6 TBSテレビ		8 フジテレビ	●42 TVKテレビ	10 テレビ朝日		12 テレビ東京	
	平塚	75	33 (1) NHK総合	29 (3) NHK教育	35 (4) 日本テレビ		37 (6) TBSテレビ		39 (8) フジテレビ	●31 (42) TVKテレビ	41 (10) テレビ朝日		43 (12) テレビ東京	
	茅ヶ崎	76	52 (1) NHK総合	50 (3) NHK教育	54 (4) 日本テレビ		56 (6) TBSテレビ		58 (8) フジテレビ	●46 (42) TVKテレビ	60 (10) テレビ朝日		62 (12) テレビ東京	
	秦野	77	47 (1) NHK総合	49 (3) NHK教育	51 (4) 日本テレビ		53 (6) TBSテレビ		55 (8) フジテレビ	●61 (42) TVKテレビ	57 (10) テレビ朝日		59 (12) テレビ東京	
新潟	新潟長岡	15			21 新潟テレビ21	5 新潟放送	29 テレビ新潟		8 NHK総合		35 新潟総合テレビ		12 NHK教育	
		上越	78	1 NHK教育	3 NHK総合			27 テレビ新潟		33 新潟総合テレビ		10 新潟放送		37 新潟テレビ21
富山	富山	16	1 北日本放送	3 NHK総合					32 チューリップテレビ		10 NHK教育		34 富山テレビ	
		高岡	79	50 北日本放送	48 NHK総合				42 チューリップテレビ		46 NHK教育		44 富山テレビ	
石川	金沢小松七尾	17			4 NHK総合		6 北陸放送	25 北陸朝日放送	8 NHK教育		33 テレビ金沢		37 石川テレビ	
		115				5 NHK教育		59 北陸朝日放送		9 NHK総合	57 テレビ金沢	11 北陸放送	55 石川テレビ	
福井	福井敦賀	18		3 NHK教育						9 NHK総合		11 福井放送	39 福井テレビ	
		116			38 福井テレビ		6 NHK総合		8 福井放送				12 NHK教育	
山梨	甲府	19	1 NHK総合	3 NHK教育		5 山梨放送	37 テレビ山梨							
長野	長野1	113		44 (2) NHK総合		50 (20) 長野朝日放送		40 (30) テレビ信州	42 (38) 長野放送	46 (9) NHK教育		48 (11) 信越放送		
		20		2 NHK総合		20 長野朝日放送		30 テレビ信州	38 長野放送	9 NHK教育		11 信越放送		
	飯田	58	40 長野放送	3 NHK教育	4 NHK総合		6 信越放送	42 テレビ信州	44 長野朝日放送					
	松本	80		44 NHK総合		50 長野朝日放送		48 テレビ信州	42 長野放送	46 NHK教育		40 信越放送		
	岡谷諏訪	114			4 NHK総合		6 信越放送		8 NHK教育		47 長野放送	59 テレビ信州	61 長野朝日放送	
岐阜	岐阜大垣	21	1 東海テレビ	3 NHK総合		5 中部日本放送		35 中京テレビ	25 テレビ愛知	9 NHK教育		11 名古屋テレビ	37 岐阜放送	
		高山	117		2 NHK教育	4 NHK総合		6 中部日本放送	8 東海テレビ		26 中京テレビ	38 岐阜放送	12 名古屋テレビ	
	中津川	118		26 中京テレビ	4 NHK総合		6 名古屋テレビ	8 中部日本放送		10 東海テレビ	28 岐阜放送	12 NHK教育		
静岡	静岡清水浜松	22		2 NHK教育	31 静岡第一テレビ	33 静岡朝日テレビ	35 テレビ静岡		9 NHK総合		11 静岡放送			
		59			4 NHK総合		6 静岡放送		8 NHK教育	28 静岡朝日テレビ	30 静岡第一テレビ		34 テレビ静岡	
	富士富士宮	81		54 NHK教育		27 静岡第一テレビ		29 静岡朝日テレビ		52 NHK総合		41 静岡放送	39 テレビ静岡	
	沼津三島	82		51 NHK教育		61 静岡第一テレビ		57 静岡朝日テレビ		53 NHK総合		55 静岡放送	59 テレビ静岡	
	島田	83	15 (1) NHK総合	18 (3) NHK教育		22 (5) 静岡放送		48 静岡第一テレビ		50 静岡朝日テレビ		58 テレビ静岡		
	藤枝	119		42 NHK総合	44 NHK教育		40 静岡放送		24 静岡第一テレビ		26 静岡朝日テレビ		38 テレビ静岡	
	愛知	名古屋	23	1 東海テレビ	3 NHK総合		5 中部日本放送		25 テレビ愛知	●37 岐阜放送	9 NHK教育	●33 三重テレビ	11 名古屋テレビ	35 中京テレビ
84			56 (1) 東海テレビ	54 (3) NHK総合		62 (5) 中部日本放送		52 (25) テレビ愛知	50 (9) NHK教育		60 (11) 名古屋テレビ	58 (35) 中京テレビ		
豊田		85	57 (1) 東海テレビ	53 (3) NHK総合		55 (5) 中部日本放送		49 (25) テレビ愛知	51 (9) NHK教育		61 (11) 名古屋テレビ	59 (35) 中京テレビ		
蒲郡田原		120	38 (1) 東海テレビ	44 (3) NHK総合		36 (5) 中部日本放送		32 (25) テレビ愛知	46 (9) NHK教育		42 (11) 名古屋テレビ	40 (35) 中京テレビ		
三重		津	24	1 東海テレビ	3 NHK総合		5 中部日本放送		25 テレビ愛知		9 NHK教育	33 三重テレビ	11 名古屋テレビ	35 中京テレビ
	86		57 (1) 東海テレビ	53 (3) NHK総合		55 (5) 中部日本放送			49 (9) NHK教育	59 (33) 三重テレビ	61 (11) 名古屋テレビ	47 (35) 中京テレビ		
	名張上野	121	52 NHK総合	2 NHK総合	54 中京テレビ	4 毎日放送	56 名古屋テレビ	6 朝日放送	8 三重テレビ	60 関西テレビ	10 中部日本放送	62 読売テレビ	12 東海テレビ	
	滋賀	大津	25		28 (2) NHK総合	36 (4) 毎日放送		38 (6) 朝日放送	40 (8) 関西テレビ	●34 京都テレビ	42 (10) 読売テレビ	30 びわ湖放送	46 (12) NHK教育	
彦根			87		52 (2) NHK総合	54 (4) 毎日放送		58 (6) 朝日放送	60 (8) 関西テレビ	●34 京都テレビ	62 (10) 読売テレビ	50 (12) びわ湖放送	50 (12) NHK教育	
京都	京都	26		2 NHK総合	4 毎日放送	●19 テレビ大阪	6 朝日放送	●26 奈良テレビ	8 関西テレビ	34 京都テレビ	10 読売テレビ	●36 サンテレビ	12 NHK教育	
		舞鶴1	122		42 (2) NHK総合	33 (4) 毎日放送		35 (6) 朝日放送	39 (8) 関西テレビ	37 (34) 京都テレビ	41 (10) 読売テレビ	45 (12) NHK教育		
	舞鶴2	123		51 (2) NHK総合	53 (4) 毎日放送		55 (6) 朝日放送	59 (8) 関西テレビ	57 (34) 京都テレビ	61 (10) 読売テレビ	49 (12) NHK教育			
	福知山	124		50 (2) NHK総合	54 (4) 毎日放送	56 (34) 京都テレビ	58 (6) 朝日放送	60 (8) 関西テレビ		62 (10) 読売テレビ	52 (12) NHK教育			
	宮津	125		43 (2) NHK総合	33 (4) 毎日放送		35 (6) 朝日放送	37 (8) 関西テレビ	39 (34) 京都テレビ	41 (10) 読売テレビ	45 (12) NHK教育			
	大阪	大阪	27		2 NHK総合	4 毎日放送	19 テレビ大阪	6 朝日放送	●30 テレビ和歌山	8 関西テレビ	●34 京都テレビ	10 読売テレビ	●36 サンテレビ	12 NHK教育
兵庫	神戸	28		2 NHK総合	36 サンテレビ	4 毎日放送	●19 テレビ大阪	6 朝日放送	●30 テレビ和歌山	8 関西テレビ	●34 京都テレビ	10 読売テレビ	12 NHK教育	
		神戸北	130		28 (2) NHK総合	36 サンテレビ	18 (4) 毎日放送	19 テレビ大阪	20 (6) 朝日放送	22 (8) 関西テレビ	24 (10) 読売テレビ		26 (12) NHK教育	

都道府県名	都市名	地域番号	リモコンボタン											
			1	2	3	4	5	6	7	8	9	10	11	12
兵庫	川西1	131		29 (2) NHK総合	33 (36) サンテレビ	35 (4) 毎日放送	21 (19) テレビ大阪	37 (6) 朝日放送		39 (8) 関西テレビ		41 (10) 読売テレビ		31 (12) NHK教育
	川西2	132		49 (2) NHK総合	53 (36) サンテレビ	55 (4) 毎日放送	47 (19) テレビ大阪	57 (6) 朝日放送		59 (8) 関西テレビ		61 (10) 読売テレビ		51 (12) NHK教育
	姫路	88		50 (2) NHK総合	56 (36) サンテレビ	54 (4) 毎日放送		58 (6) 朝日放送		60 (8) 関西テレビ		62 (10) 読売テレビ		52 (12) NHK教育
	明石 加古川	89		51 (2) NHK総合	55 (36) サンテレビ	53 (4) 毎日放送	●19 テレビ大阪	57 (6) 朝日放送		59 (8) 関西テレビ		61 (10) 読売テレビ		49 (12) NHK教育
	三木	90		44 (2) NHK総合	36 サンテレビ	34 (4) 毎日放送		38 (6) 朝日放送		40 (8) 関西テレビ		42 (10) 読売テレビ		46 (12) NHK教育
奈良	奈良 橿原	29		2 NHK総合		4 毎日放送	●19 テレビ大阪	6 朝日放送		8 関西テレビ	55 奈良テレビ	10 読売テレビ	●34 京都テレビ	12 NHK教育
	五条	126		43 (2) NHK総合		33 (4) 毎日放送		35 (6) 朝日放送		37 (8) 関西テレビ	41 (55) 奈良テレビ	39 (10) 読売テレビ		45 (12) NHK教育
和歌山	和歌山	30		32 (2) NHK総合		42 (4) 毎日放送		44 (6) 朝日放送		46 (8) 関西テレビ		48 (10) 読売テレビ	30 テレビ和歌山	26 (12) NHK教育
	田辺 白浜	127		50 (2) NHK総合		54 (4) 毎日放送		58 (6) 朝日放送		60 (8) 関西テレビ		62 (10) 読売テレビ	56 (30) テレビ和歌山	52 (12) NHK教育
	田辺 横山	128		16 (2) NHK総合		22 (4) 毎日放送		25 (6) 朝日放送		27 (8) 関西テレビ		29 (10) 読売テレビ	20 (30) テレビ和歌山	18 (12) NHK教育
	御坊	129		49 (2) NHK総合		53 (4) 毎日放送		57 (6) 朝日放送		59 (8) 関西テレビ		61 (10) 読売テレビ	55 (30) テレビ和歌山	51 (12) NHK教育
	鳥取	31	1 日本海テレビ		3 NHK総合	4 NHK教育							22 山陰放送	24 山陰中央テレビ
島根	松江	32	30 日本海テレビ					6 NHK総合		34 山陰中央テレビ		10 山陰放送		12 NHK教育
	浜田	61		2 NHK総合	54 日本海テレビ		5 山陰放送		58 山陰中央テレビ	9 NHK教育				
岡山	岡山 倉敷	33	23 テレビせとうち	25 瀬戸内海放送	3 NHK教育		5 NHK総合	35 岡山放送		9 西日本放送		11 山陽放送		
	津山	133		2 NHK総合				7 山陽放送	56 テレビせとうち	58 西日本放送	60 岡山放送	62 瀬戸内海放送	12 NHK教育	
	笠岡	134		2 NHK総合		4 NHK教育		6 山陽放送	17 西日本放送		19 テレビせとうち	21 瀬戸内海放送	60 岡山放送	
広島	広島	34	31 テレビ新広島		3 NHK総合	4 中国放送		7 NHK教育				35 広島ホームテレビ	12 広島テレビ	
	福山	60		3 NHK教育		5 NHK総合	54 テレビ新広島	7 中国放送		57 広島ホームテレビ		11 広島テレビ		
	尾道	135	1 NHK総合		24 広島ホームテレビ		26 テレビ新広島	7 NHK教育			10 中国放送		12 広島テレビ	
	呉	91	1 NHK教育		24 広島ホームテレビ		5 広島テレビ	26 テレビ新広島		9 中国放送		11 NHK総合		
山口	山口	35	1 NHK教育			28 山口朝日放送		38 テレビ山口		9 NHK総合		11 山口放送		
	下関	92		2 九州朝日放送	33 テレビ山口	4 山口放送	35 福岡放送	6 NHK総合	39 NHK総合	8 RKB毎日放送	23 テレビQ	10 テレビ西日本	21 山口朝日放送	12 NHK教育
	宇部	93	14 NHK教育				31 山口朝日放送		20 テレビ山口		16 NHK総合		18 山口放送	
	岩国	94			3 NHK総合	4 中国放送	31 テレビ新広島	35 広島ホームテレビ	7 NHK教育		28 山口朝日放送	22 テレビ山口	11 山口放送	12 広島テレビ
	徳島	36	1 四国放送		3 NHK総合	4 毎日放送		6 朝日放送		8 関西テレビ		10 読売テレビ		12 NHK教育
香川	高松	37	19 テレビせとうち	33 瀬戸内海放送	39 NHK教育		37 NHK総合	31 岡山放送		41 西日本放送		29 山陽放送		
	丸亀	95	16 テレビせとうち	42 瀬戸内海放送	40 NHK教育		44 NHK総合	22 岡山放送		20 西日本放送		18 山陽放送		
愛媛	松山	38		2 NHK教育		25 愛媛朝日テレビ	29 あいテレビ	6 NHK総合	●31 テレビ新広島	37 愛媛放送	●35 広島ホームテレビ	10 南海放送		
	新居浜	62		2 NHK総合		4 NHK教育	14 愛媛朝日テレビ	6 南海放送	●42 瀬戸内海放送	36 愛媛放送	●9 西日本放送	27 あいテレビ	●11 山陽放送	
	今治	96		30 NHK教育		14 愛媛朝日テレビ	27 あいテレビ	32 NHK総合	●42 瀬戸内海放送	36 愛媛放送	●9 西日本放送	34 南海放送	●11 山陽放送	
	宇和島	136	1 NHK教育			16 愛媛朝日テレビ	6 あいテレビ	6 NHK総合	32 瀬戸内海放送		34 西日本放送	10 南海放送		
高知	39			4 NHK総合		4 NHK教育		6 NHK教育		8 高知テレビ		38 テレビ高知	40 さんさんテレビ	
福岡	福岡	40	1 九州朝日放送		3 NHK総合	4 RKB毎日放送		6 NHK教育		9 テレビ西日本		19 テレビQ	37 福岡放送	
	北九州	63		2 九州朝日放送	23 テレビQ	35 福岡放送		6 NHK総合		8 RKB毎日放送		10 テレビ西日本		12 NHK教育
	久留米	97	14 テレビQ	46 NHK総合	48 RKB毎日放送	52 福岡放送	54 NHK教育	57 九州朝日放送	60 テレビ西日本					
	大牟田	98	19 テレビQ	43 福岡放送	50 NHK教育	53 NHK総合	55 テレビ西日本	58 九州朝日放送	61 RKB毎日放送					
	行橋	137	19 テレビQ	43 福岡放送	46 NHK教育	49 NHK総合	54 テレビ西日本	57 九州朝日放送	60 RKB毎日放送					
佐賀	41	14 テレビQ	36 サガテレビ	38 NHK総合	40 NHK教育	48 RKB毎日放送	52 福岡放送	57 九州朝日放送	60 テレビ西日本				11 熊本放送	
長崎	長崎	42	1 NHK教育		3 NHK総合		5 長崎放送		37 テレビ長崎		25 長崎国際テレビ		27 長崎文化放送	
	諫早	139	45 NHK教育		47 NHK総合		49 長崎放送		42 テレビ長崎		20 長崎国際テレビ		24 長崎文化放送	
	佐世保	99		2 NHK教育		17 長崎国際テレビ		31 長崎文化放送		8 NHK総合		10 長崎放送		35 テレビ長崎
熊本	43		2 NHK教育	16 熊本朝日放送				22 熊本県民テレビ	34 テレビ熊本	9 NHK総合		11 熊本放送		
大分	大分 別府	44		3 NHK総合		5 大分放送		36 テレビ大分		24 大分朝日放送			12 NHK教育	
	中津	138		48 NHK総合		51 大分放送		37 テレビ大分		17 大分朝日放送			45 NHK教育	
宮崎	宮崎 都城	45	35 テレビ宮崎							8 NHK総合		10 宮崎放送	12 NHK教育	
	延岡	64	39 テレビ宮崎	2 NHK教育		4 NHK総合		6 宮崎放送						
鹿児島	鹿児島	46	1 南日本放送		3 NHK総合		5 NHK教育		30 鹿児島読売テレビ		32 鹿児島放送		38 鹿児島テレビ	
	阿久根	65		17 鹿児島読売テレビ		23 鹿児島放送		35 鹿児島テレビ		8 NHK総合		10 南日本放送	12 NHK教育	
沖縄	鹿屋	140		2 NHK教育		4 NHK総合		6 南日本放送		25 鹿児島読売テレビ		31 鹿児島放送	33 鹿児島テレビ	
	那覇 沖縄	47		2 NHK総合						8 沖縄テレビ	28 琉球朝日放送	10 琉球放送	12 NHK教育	

(2003年1月現在)

時刻設定

ご注意

現在時刻の設定後、停電や電源コードが抜けたときは現在時刻がリセットされます。
また、現在時刻に誤差が生じたときには、再び設定してください。

(例) 現在時刻が午前10時30分の場合

1 メニューボタンを押して チャンネル▲▼ボタンで 「時刻設定」画面を選びます。

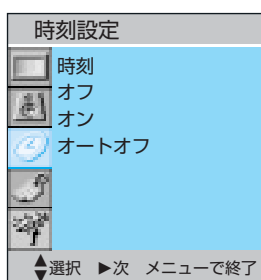

2 音量▶ボタンを押します。

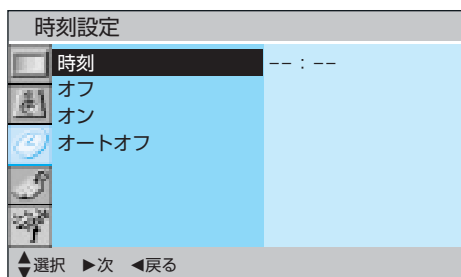

3 音量▶ボタンを押して「時」を 選びます。

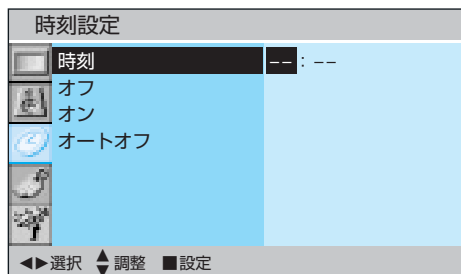

4 チャンネル▲▼ボタンを 押して「時」を設定します。

- ▲ボタンを続けて押していると0→1→2……→23
- ▼ボタンを押すとこれと反対に選択されます。
- 「10」を選択します。

5 音量▶ボタンを押して 「分」を選びます。

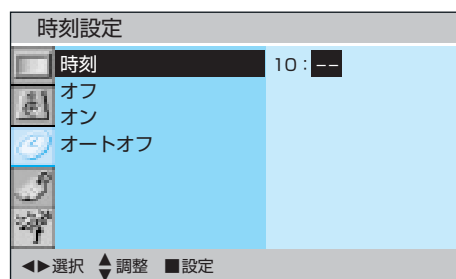

6 チャンネル▲▼ボタンを 押して「分」を設定した後、 設定■ボタンを押します。

- ▲ボタンを続けて押していると00→01→02……→58→59
- ▼ボタンを押すとこれと反対に選択されます。
- 「30」を設定します。
- 設定■ボタンを押した時点から時間が進行されます。

7 設定が終わりましたら、 メニューボタンを2回押します。

故障かな？と思ったら

下表に示す症状は、故障ではない場合があります。危険のないことをご確認のうえで、修理をご依頼になる前に下表の内容をご確認ください。

このようなときは	良くある事例	ここをお調べください
画像が表示されず、電源ランプが点灯しない	電源接続が不適切	①電源コードや電源コネクターの接続状態を確認してください。 ②電源スイッチをもう一度押してみてください。
電源ランプが緑色に点灯しているのに、画像が表示されない	①明るさが低すぎる ②蛍光管が寿命である	①明るさ、コントラストを明るくしてください。 ②液晶テレビの蛍光管の寿命は約50,000時間です。
表示が暗い		
画像が尾を引いて見えたり、表示が暗い	周囲温度が低すぎる	液晶テレビの仕様に合った温度に設定してください。
静止画を連続表示すると残像が発生する	液晶パネルの特性です *時間をおくと正常に戻ります。	
表示上に黒点(光らない点)や輝点(光ったままの点)がある	液晶パネルの特性です *有効画素に対して0.005%未満の黒点や輝点が発生します。故障ではありません。	
画面は出るが音が出ない	①音量調整が0になっている ②消音ボタンを押している ③オーディオケーブルが接続されていない	①音量▶ボタンを押してみてください。 ②もう一度消音ボタンを押してみてください。 ③オーディオケーブルを接続してください。
ラジオに雑音が入る	ラジオなどを近くで使っている	近くでラジオなどを使用しますと、雑音が入る場合があります。液晶テレビより離してご使用ください。
カラー番組のときに色が出ない	色の濃さの調整が「0」側いっぱいになっている	映像設定で色の濃さを調整し、数値を大きくしてみてください。
画像が2重3重に映る(ゴースト)	近くに山や大きな建物、樹木がある場合、反射電波によって起こる	①ビルが建つなど、周囲の状況についてお調べください。 ②アンテナの向きがずれていないかお調べください。
雪が降っているような画面になりハッキリしない(スノーノイズ)	①アンテナの向きが正しくない ②アンテナ線が外れている	①アンテナの向きがずれていないかお調べください。 ②液晶テレビ背面のアンテナ端子板の接続端子をお調べください。
リモコンで操作できない	①リモコン送信機の乾電池の⊕⊖が逆に入っている ②リモコン送信機の乾電池の寿命	①乾電池を正しく入れてください。 ②乾電池を新しいものに交換してください。
動作が遅い	①電源オンから出画まで ②チャンネル切替 ③入力切替	マイコンが周辺回路と通信しながら切替を行うため、動作が遅くなっています。故障ではありません。



注意

アンテナ工事には、技術と経験が必要ですので、販売店にご相談ください。

より良くお使いいただくために

■キャビネットのお手入れについて

- キャビネットの表面をベンジン、シンナーなどで拭いたり、殺虫剤などの揮発性のものをかけたりしないでください。また、ゴムやビニール製品などを長時間接触したままにしないでください。変質したり、塗装がはげるなどの原因となります。
- 化学ぞうきんをご使用の際は、その注意書に従ってください。
- キャビネットや操作パネル部分の汚れは、柔らかい布で軽くふき取ってください。汚れがひどいときには、水で薄めた中性洗剤にひたした布をよく絞ってふき取り、乾いた布で仕上げてください。特に次の洗剤などは塗装を傷めますので使用しないでください。
 - ・アルカリ性洗剤、アルコール系洗剤、みがき粉、粉石鹼、カーワックス類など

■スクリーンのお手入れについて

- 液晶表示面にほこりがたまった場合は、乾いた柔らかい布で表示面を軽くふき取ってください。落ちにくい汚れの場合は、市販の液晶画面用クリーナーを少量つけてふき取ってください。このときクリーナーが流れ落ちて液晶テレビ内部に入らないようにご注意ください。
- 表面は傷つきやすいので、硬いもの(鉛筆硬度HB以上)でこすったり、たたいたりしないでください。
- 水拭きをしないでください。

■テレビをご覧になる位置は

画面のたての長さの5～7倍を目安にした場所でご覧になれば、見やすく疲れにくくなります。

■アンテナの点検・交換について

アンテナは風雨にさらされるため、美しい画像でお楽しみいただくためにも点検・交換することをおすすめします。

特に、煤煙の多い所、潮風にさらされる所では、アンテナが早く痛みますので、映りが悪くなった場合は、お買い求め先にご相談ください。

■直射日光・熱気は避ける

- ・窓を閉めきった自動車の中など異常に温度が高くなる場所に放置すると、キャビネットが変形したり、故障の原因となることがあります。
- ・直射日光が当たる場所や熱器具の近くに置かないでください。キャビネットや部品に悪い影響を与えますのでご注意ください。

アナログ放送からデジタル放送への移行について

デジタル放送への移行スケジュール

地上デジタル放送は、関東・中京・近畿の三大広域圏の一部で2003年12月から開始され、その他の地域でも、2006年末までに放送が開始される予定です。該当地域における受信可能エリアは、当初限定されていますが、順次拡大される予定です。地上アナログ放送は2011年7月に、BSアナログ放送は2011年までに終了することが、国の方針として決定されています。

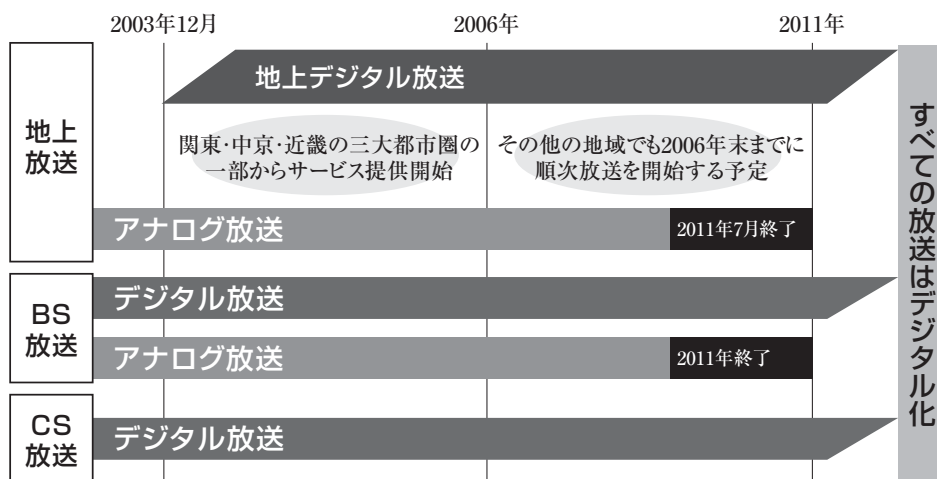

アナログ放送受信用のテレビでデジタル放送をご覧になるには

市販品のデジタルチューナーを接続することによりデジタル放送をご覧頂けます。ただし、受信する画質や縦横比(アスペクト比)はテレビの種類により異なります。なお、受信には、デジタル放送に対応したアンテナシステムが必要です。また、地上デジタル、BSデジタル、110度CSデジタル共用タイプのチューナーであれば、1台でそれぞれの放送をご覧頂けます。

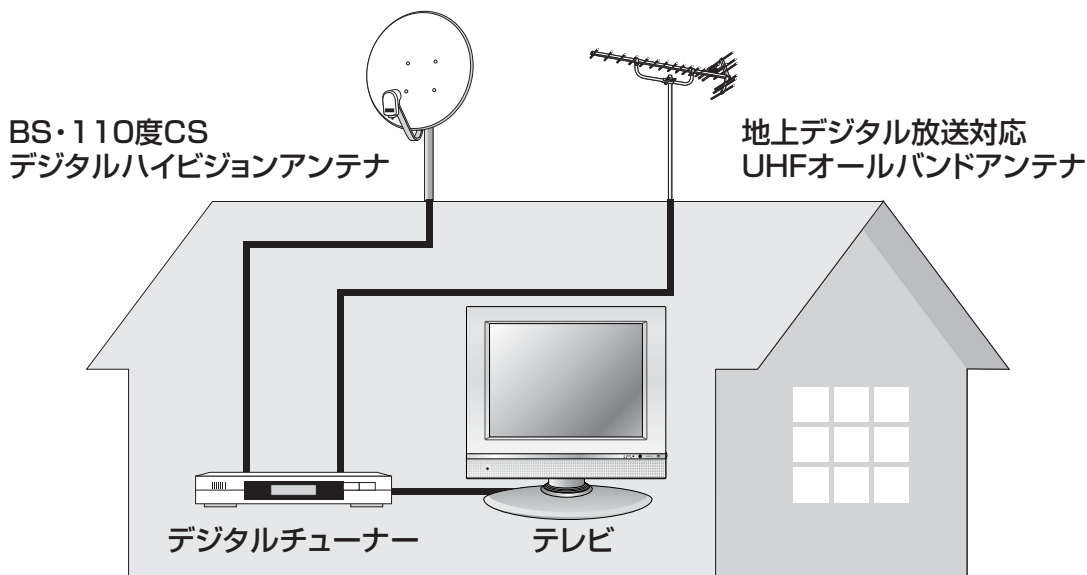

保証とアフターサービス

保証書 (別添)

保証書は、必ず「お買い上げ日・販売店名」などの記入をお確かめの上、販売店から受け取っていただき内容をよくお読みの後大切に保管してください。
保証期間…お買い上げ日から1年です。

ご不明な点や 修理に関する ご相談は

修理に関するご相談ならびにご不明な点は、お買い上げの販売店または右記の「ご相談窓口」にお問い合わせください。

補修用 性能部品の 保有期間

テレビの補修用性能部品の保有期間は製造打ち切り後8年です。
性能部品とは、その製品の機能を維持するために必要な部品です。

修理を依頼される時は(出張修理)

33ページに従って調べていただき、なお異常のあるときは、必ず電源プラグを抜いてから、お買い上げの販売店にご連絡ください。

保証期間中は

修理に際しましては保証書をご提示ください。
保証書の規定に従って販売店が修理させていただきます。

保証期間が過ぎているときは

修理すれば使用できる場合には、ご希望により修理させていただきます。

ご連絡していただきたい内容

品名	カラーテレビ
形名	(テレビ本体) 15LCD-1 (リモコン) CL-RM4LA
お買い上げ日	年 月 日
故障の状況	できるだけ具体的に
ご住所	付近の目印なども 合わせてお知らせください。
お名前	
電話番号	
訪問ご希望日	

修理料金のしくみ

技術料	故障した製品を正常に修復するための料金です。技術者の人件費、技術教育費、測定機器等設備費、一般管理費などが含まれています。
+	
部品代	修理に使用した部品代金です。その他修理に付帯する部材などを含む場合もあります。
+	
出張料	製品のある場所へ技術者を派遣する場合の費用です。別途、駐車料金をいただく場合があります。

ご購入店名、ご購入日を記入しておいてください。サービスを依頼されるときに便利です。

ご購入店名	ご購入年月日

長年ご使用のテレビの点検をぜひ!

熱、湿気、ホコリなどの影響や、使用度合いにより部品が劣化し、故障したり、時には安全を損なって事故につながることもあります。

愛情点検



このような症状はありませんか

- 電源スイッチを入れても映像や音が出ない。
- 上下、または左右の映像が欠けて映る。
- 映像が時々、消えることがある。
- 変なにおいがしたり、煙が出たりする。
- 電源スイッチを切っても、映像や音が消えない。
- 内部に水や異物が入った。

ご使用中止

故障や事故防止のため、スイッチを切り、コンセントから電源プラグをはずし必ず販売店にご相談ください。

ちょっとした心づかいでテレビの安全

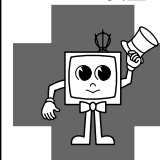

日立家電品についてのご相談や修理はお買上げの販売店へ

なお、転居されたり、贈物でいただいたものの修理などで、ご不明な点は下記窓口にご相談ください。

修理などアフターサービスに 関するご相談は

TEL 0120-3121-68

FAX 0120-3121-87

(受付時間) 365日/9:00~19:00

商品情報やお取り扱いに ついてのご相談は

TEL 0120-3121-11

FAX 0120-3121-34

(受付時間) 9:00~17:30/携帯電話、PHSからご利用できます。土曜・日曜・祝日と年末年始・夏季休暇など弊社の休日は休ませていただきます。

- お客様が弊社にお電話でご連絡いただいた場合には、正確にご回答するために、通話内容を記録(録音など)させていただくことがあります。
- ご相談、ご依頼いただいた内容によっては弊社のグループ会社に個人情報を提供し対応させていただくことがあります。
- 出張修理のご依頼をいただいたお客様へ、アフターサービスに関するアンケートハガキを送付させていただくことがあります。

仕様

・本仕様は改良のため、予告なく変更することがあります。

・この機器を使用できるのは日本国内のみで、外国では放送方式、電源電圧が異なりますので使用できません。

This set is designed for use in Japan only and can not be used in any other country.

形名	15LCD-1	
液晶タイプ	15V型	
画面アスペクト比	4:3	
表示画素数(水平×垂直)	1024×768画素(XGA)	
視野角	上下/左右178度	
スピーカーサイズ	4.0×2.9(cm)2個	
消費電力	45W(待機時0.8W)	
入力端子	ビデオ入力	1系統1端子
	Sビデオ入力	1系統1端子
	コンポーネントビデオ入力	D2×1
外形寸法	幅39.9×高さ40.6×奥行20.4(cm)	
質量	6.5kg	
音声実用最大出力	1.5W+1.5W	
明るさ	410cd/m ² (公称)	
電源	AC100V 50/60Hz 共用	
受信チャンネル	VHF 1ch~12ch UHF 13ch~62ch CATV C13~C38	
チルト角度/スイーベル角度	前3度~後12度/左右各22度	
使用環境	温度(使用時) 10℃~35℃ 温度(保存時) -20℃~60℃ 湿度(使用時) 20%~85%(結露なきこと) 湿度(保存時) 20%~85%(結露なきこと)	
付属品	 リモコン送信機  アンテナ変換プラグ  電源コード  単4乾電池(2個)  ケーブルホルダー(2個)  取扱説明書	



警告

- ・付属の電源コードは本テレビ専用です。他の電気機器に使用しないでください。
- ・付属の電源コード以外は使用しないでください。火災や感電の原因となります。

株式会社 日立リビングサプライ

〒162-0814 東京都新宿区新小川町6-29 アクロポリス東京
TEL.(03)3260-9611

他の機器との接続

■ビデオやビデオカメラとの接続方法

- ビデオの映像・音声出力端子と、テレビの映像・音声入力端子をつなぎます。
- S映像出力端子のあるビデオも同様にテレビにつなぎます。

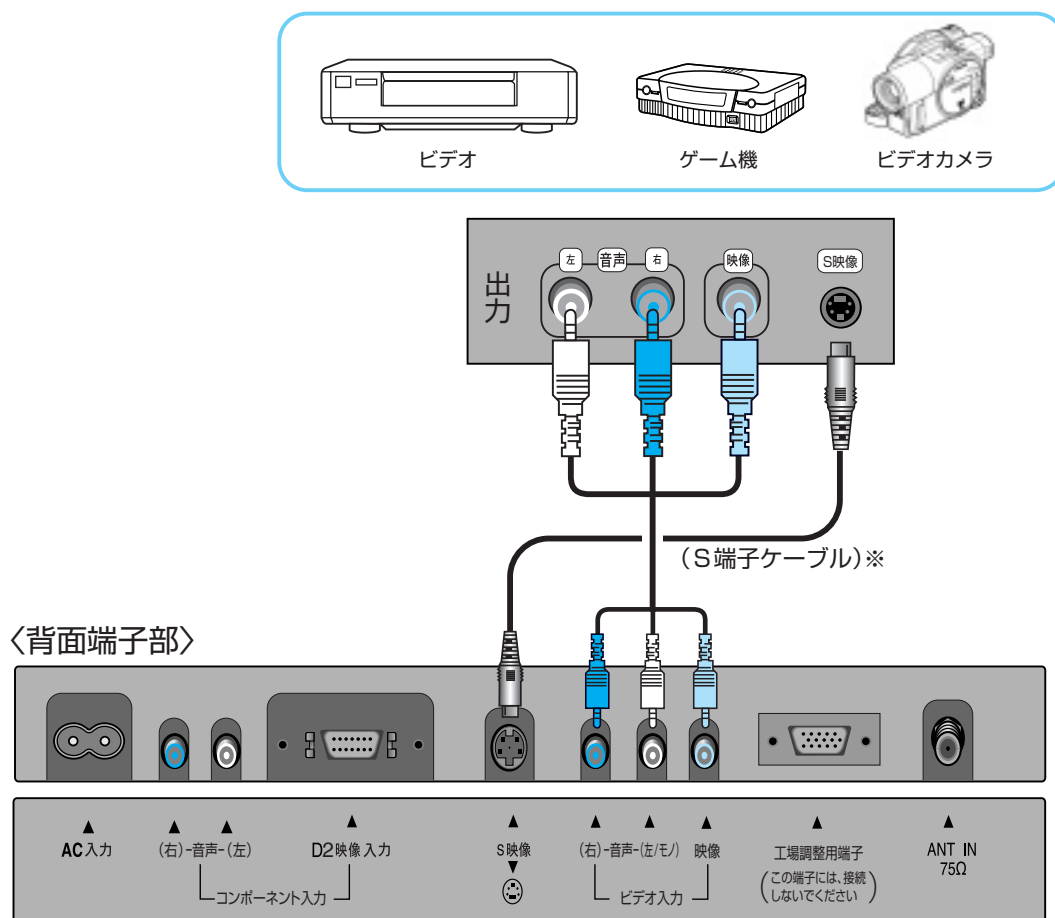

※工場調整用端子には
接続しないでください。

お知らせ

- ビデオ機器の映像出力、音声出力端子とテレビの映像入力、音声入力端子と接続します。
- ビデオの特殊再生機能(早送り、スチルなど)を使うと映像が乱れることがあります。
- 他の機器と組み合わせてご使用になるときは、それぞれの取扱説明書をよくお読みになってください。
- 接続するときは、各機器の電源を切ってから行ってください。電源を入れた状態で接続すると、大きな音が出たり、故障の原因となることがあります。
- コンポーネント入力端子(D2映像入力)はDVDプレーヤーおよびデジタルチューナーの525p(480p)信号に対応しています。
- デジタルチューナーやDVDプレーヤーなどの外部機器をD2映像入力端子または、S映像入力端子に接続して16:9の映像を見るととき縦長の画面になることがあります。その時は外部機器の「接続テレビ設定」を「ノーマル」または、「4:3サイズ」に設定してください。(詳しくは外部機器の取扱説明書をご覧ください)

アンテナ線の接続

アンテナ線のつなぎかたはアンテナ線の形状によって異なります。下図を参考に接続を行ってください。

注意 アンテナ工事には、技術と経験が必要ですので、販売店にご相談ください。

●VHF/UHF混合のとき

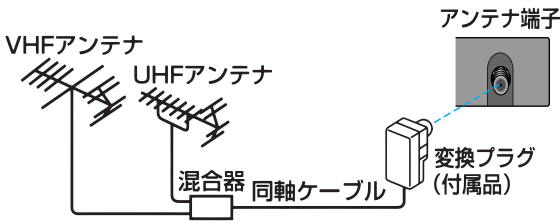

●VHF/UHFアンテナが独立しているとき

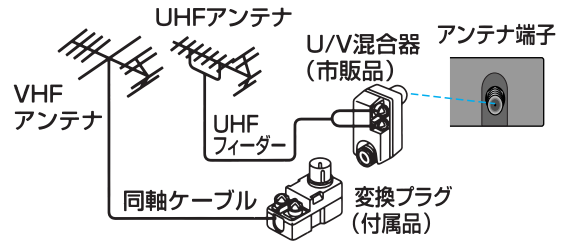

●VHF単独アンテナのとき

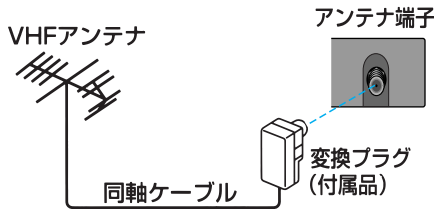

●UHF単独アンテナのとき

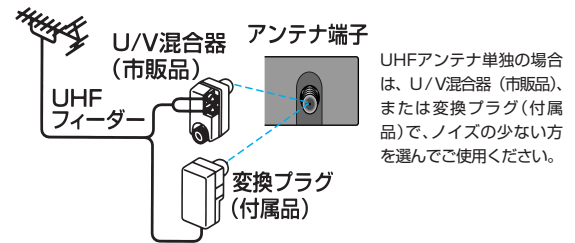

アンテナ線の接続

同軸ケーブル、または平行フィーダーをご使用ください。
アンテナ線の接続には、妨害の少ない同軸ケーブルでのご使用をおすすめします。

同軸ケーブルの場合

1 先端を加工します。

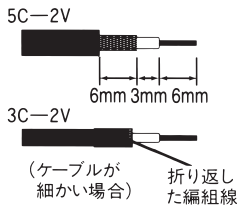

2 ふたをあけます。

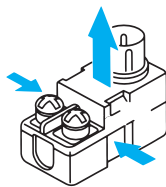

3 銅線を切断します。

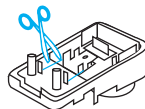

※ツメに接続されている銅線(2本共)を切断します。

4 同軸ケーブルを取付けます。

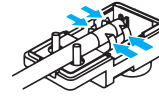

ペンチなどで金具を曲げてケーブルを固定します。

5 ふたをしめます。

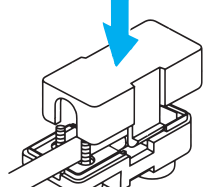

平行フィーダーの場合

1 先端を加工します。

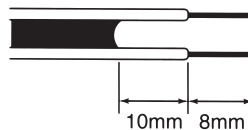

2 ネジをゆるめ、平行フィーダーを接続します。

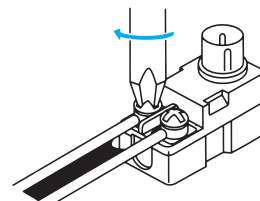

同軸ケーブルは外部からのノイズや強い電波による妨害が画像に混入することを防ぎ、妨害の少ない良好な画像になります。フィーダー線をご使用の際は、本機からできるだけ離してください。

受信設定

設定はアンテナ線を接続したあとで、必ず放送のある時間帯に行ってください。

■チャンネル設定（地域チャンネル設定）

お住まいの都市の地域番号を入力すると、地域番号一覧表に記載された放送局を設定することができます。地域番号一覧表に記載されていない地域の方や、地域番号によるチャンネル設定後その他のチャンネルを追加したい場合は、「チャンネル設定(マニュアルチャンネル設定)」P.27をご覧ください。

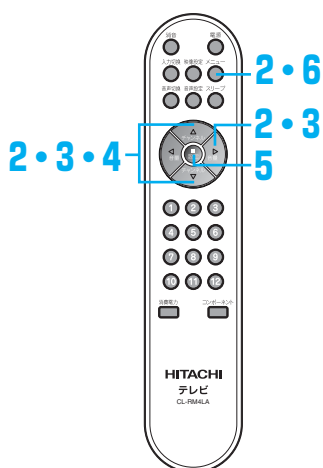

1 地域番号一覧表からお住まいの都市の地域番号を調べます。

(P.29~P.31)

2 メニューボタンを押して、チャンネル▲▼ボタンで「チャンネル設定」画面を選び、音量▶ボタンを押します。

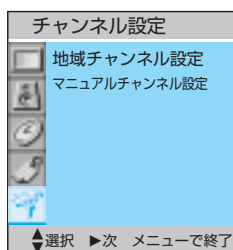

3 チャンネル▲▼ボタンで「地域チャンネル設定」を選び、音量▶ボタンを押します。

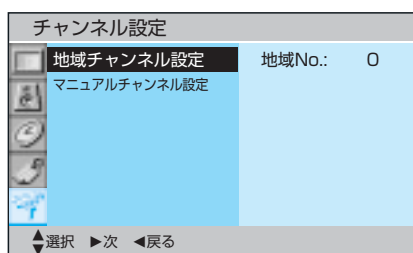

4 チャンネル▲▼ボタンで地域番号を選びます。
(例) 東京23区を設定するときの画面を表示します。

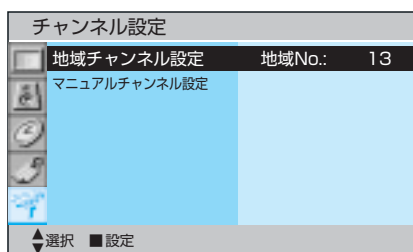

5 設定■ボタンを押します。

6 設定が終わりましたら、メニューボタンを2回押します。

受信設定 (つづき)

■チャンネル設定 (スキップ設定・微調整をする)

本体のチャンネルボタン、リモコンのチャンネル▲▼ボタンで選局するとき、スキップ設定を「オン」にすることにより空きチャンネルを飛び越し(スキップ)、早く選局できます。

また、電波状態により同調を少しずらした方がよくなる場合には、チャンネルの同調を微調整します。

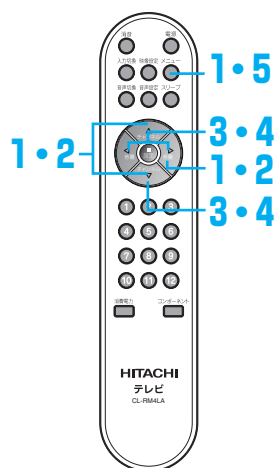

1 メニューボタンを押して、チャンネル▲▼ボタンで「受信設定」画面を選び、音量▶ボタンを押します。

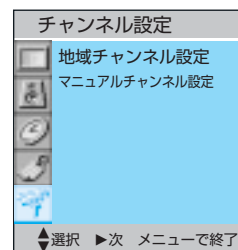

2 チャンネル▲▼ボタンで「マニュアルチャンネル設定」を選び、音量▶ボタンを押します。

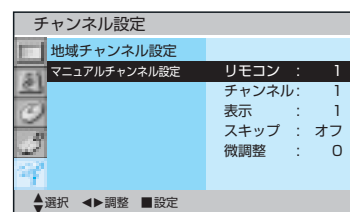

(例) リモコン②ボタンのスキップ設定を変えるとき

3 音量▶ボタンで「リモコン」の2を選び、次にチャンネル▼ボタンで「スキップ」を選びます。次に音量◀▶ボタンで「スキップ」のオン↔オフを切り換えます。

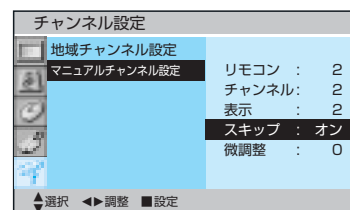
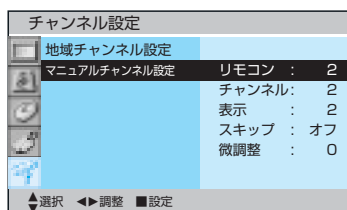

(例) リモコン②ボタンの微調整をするとき

4 音量▶ボタンで「リモコン」の2を選び、次にチャンネル▼ボタンで「微調整」を選びます。次に音量◀▶ボタンで微調整します。

●50～-50まで調節ができます。

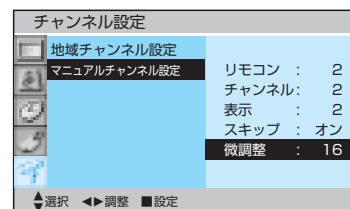
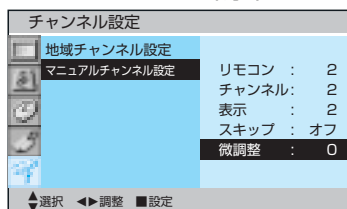

5 設定が終わりましたら、メニューボタンを2回押します。

※複数のチャンネルを変更する場合は3または4の操作を繰り返します。

地域番号一覧表

都道府県名	都市名	地域番号	リモコンボタン												
			1	2	3	4	5	6	7	8	9	10	11	12	
埼玉	秩父	110	51 (1) NHK総合		49 (3) NHK教育	53 (4) 日本テレビ		55 (6) TBSテレビ		57 (8) フジテレビ	●47 (38) テレビ埼玉	59 (10) テレビ朝日		61 (12) テレビ東京	
千葉	千葉	12	1 NHK総合		3 NHK教育	4 日本テレビ	●14 MXテレビ	6 TBSテレビ		8 フジテレビ		10 テレビ朝日	●46 千葉テレビ	12 テレビ東京	
			111	51 (1) NHK総合		49 (3) NHK教育	53 (4) 日本テレビ		55 (6) TBSテレビ		57 (8) フジテレビ		59 (10) テレビ朝日	●39 (46) 千葉テレビ	61 (12) テレビ東京
東京	23区	13	1 NHK総合		3 NHK教育	4 日本テレビ	●14 MXテレビ	6 TBSテレビ	●38 テレビ埼玉	8 フジテレビ	●42 TVKテレビ	10 テレビ朝日	●46 千葉テレビ	12 テレビ東京	
			73	51 (1) NHK総合		49 (3) NHK教育	53 (4) 日本テレビ	●47 (14) MXテレビ	55 (6) TBSテレビ		57 (8) フジテレビ		59 (10) テレビ朝日		61 (12) テレビ東京
			74	30 (1) NHK総合		32 (3) NHK教育	26 (4) 日本テレビ	●28 (14) MXテレビ	24 (6) TBSテレビ		22 (8) フジテレビ		20 (10) テレビ朝日		18 (12) テレビ東京
			112	52 (1) NHK総合		50 (3) NHK教育	54 (4) 日本テレビ		56 (6) TBSテレビ		58 (8) フジテレビ	●48 (42) TVKテレビ	60 (10) テレビ朝日		62 (12) テレビ東京
神奈川	横浜1	14	1 NHK総合		3 NHK教育	4 日本テレビ	●14 MXテレビ	6 TBSテレビ	8 フジテレビ	●42 TVKテレビ	10 テレビ朝日		12 テレビ東京		
			75	33 (1) NHK総合		29 (3) NHK教育	35 (4) 日本テレビ		37 (6) TBSテレビ		39 (8) フジテレビ	●31 (42) TVKテレビ	41 (10) テレビ朝日	43 (12) テレビ東京	
			76	52 (1) NHK総合		50 (3) NHK教育	54 (4) 日本テレビ		56 (6) TBSテレビ		58 (8) フジテレビ	●46 (42) TVKテレビ	60 (10) テレビ朝日	62 (12) テレビ東京	
			77	47 (1) NHK総合		49 (3) NHK教育	51 (4) 日本テレビ		53 (6) TBSテレビ		55 (8) フジテレビ	●61 (42) TVKテレビ	57 (10) テレビ朝日	59 (12) テレビ東京	
			14	1 NHK総合		3 NHK教育	4 日本テレビ	●14 MXテレビ	6 TBSテレビ	8 フジテレビ	●42 TVKテレビ	10 テレビ朝日		12 テレビ東京	
新潟	新潟長岡	上越	1 NHK教育		3 NHK総合		5 新潟放送	29 テレビ新潟	8 NHK総合		35 新潟総合テレビ		12 NHK教育		
			78	1 NHK教育		3 NHK総合		5 新潟放送	27 テレビ新潟	33 新潟総合テレビ		10 新潟放送		37 新潟テレビ21	
富山	富山	高岡	1 北日本放送		3 NHK総合				32 チューリップテレビ		10 NHK教育		34 富山テレビ		
			79	50 北日本放送		48 NHK総合				42 チューリップテレビ		46 NHK教育		44 富山テレビ	
石川	金沢小松七尾	17				4 NHK総合		6 北陸放送	25 北陸朝日放送	8 NHK教育		33 テレビ金沢	37 石川テレビ		
			115					5 NHK教育		59 北陸朝日放送	9 NHK総合	57 テレビ金沢	11 北陸放送	55 石川テレビ	
福井	福井	敦賀	18		3 NHK教育					9 NHK総合		11 福井放送	39 福井テレビ		
			116			38 福井テレビ		6 NHK総合		8 福井放送				12 NHK教育	
山梨	甲府	19	1 NHK総合		3 NHK教育		5 山梨放送	37 テレビ山梨							
長野	長野1	20	113		44 (2) NHK総合		50 (20) 長野朝日放送	40 (30) テレビ信州	42 (38) 長野放送	46 (9) NHK教育		48 (11) 信越放送			
			2		2 NHK総合		20 長野朝日放送	30 テレビ信州	38 長野放送	9 NHK教育		11 信越放送			
			58	40 長野放送		3 NHK教育	4 NHK総合	6 信越放送	42 テレビ信州	44 長野朝日放送					
			80		44 NHK総合		50 長野朝日放送	48 テレビ信州	42 長野放送	46 NHK教育		40 信越放送			
			114			4 NHK総合		6 信越放送	8 NHK教育		47 長野放送	59 テレビ信州	61 長野朝日放送		
岐阜	岐阜大垣高山	中津川	21	1 東海テレビ	3 NHK総合		5 中部日本放送	35 中京テレビ	25 テレビ愛知	9 NHK教育		11 名古屋テレビ	37 岐阜放送		
			117		2 NHK教育	4 NHK総合	6 中部日本放送	8 東海テレビ	26 中京テレビ	38 岐阜放送	12 名古屋テレビ				
			118		26 中京テレビ	4 NHK総合	6 名古屋テレビ	8 中部日本放送	10 東海テレビ	28 岐阜放送	12 NHK教育				
静岡	静岡清水浜松	富士富士宮沼津三島島田藤枝	22	2 NHK教育		31 静岡第一テレビ	33 静岡朝日テレビ	35 テレビ静岡	9 NHK総合		11 静岡放送				
			59		4 NHK総合		6 静岡放送	8 NHK教育	28 静岡朝日テレビ	30 静岡第一テレビ		34 テレビ静岡			
			81		54 NHK教育		27 静岡第一テレビ	29 静岡朝日テレビ	52 NHK総合		41 静岡放送		39 テレビ静岡		
			82		51 NHK教育		61 静岡第一テレビ	57 静岡朝日テレビ	53 NHK総合		55 静岡放送		59 テレビ静岡		
			83	15 (1) NHK総合		18 (3) NHK教育		22 (5) 静岡放送		48 静岡第一テレビ		50 静岡朝日テレビ		58 テレビ静岡	
			119	42 NHK総合		44 NHK教育		40 静岡放送		24 静岡第一テレビ		26 静岡朝日テレビ		38 テレビ静岡	
			23	1 東海テレビ		3 NHK総合		5 中部日本放送	25 テレビ愛知	●37 岐阜放送	9 NHK教育	●33 三重テレビ	11 名古屋テレビ	35 中京テレビ	
三重	津伊勢名張上野	121	84	56 (1) 東海テレビ		54 (3) NHK総合		62 (5) 中部日本放送	52 (25) テレビ愛知	50 (9) NHK教育		60 (11) 名古屋テレビ	58 (35) 中京テレビ		
			85	57 (1) 東海テレビ		53 (3) NHK総合		55 (5) 中部日本放送	49 (25) テレビ愛知	51 (9) NHK教育		61 (11) 名古屋テレビ	59 (35) 中京テレビ		
			120	38 (1) 東海テレビ		44 (3) NHK総合		36 (5) 中部日本放送	32 (25) テレビ愛知	46 (9) NHK教育		42 (11) 名古屋テレビ	40 (35) 中京テレビ		
			24	1 東海テレビ		3 NHK総合		5 中部日本放送	25 テレビ愛知	9 NHK教育	33 三重テレビ	11 名古屋テレビ	35 中京テレビ		
滋賀	大津彦根	87	25		28 (2) NHK総合		36 (4) 毎日放送	38 (6) 朝日放送	40 (8) 関西テレビ	●34 京都テレビ	42 (10) 読売テレビ	30 びわ湖放送	46 (12) NHK教育		
			87		52 (2) NHK総合		54 (4) 毎日放送	58 (6) 朝日放送	60 (8) 関西テレビ	●34 京都テレビ	62 (10) 読売テレビ	50 (12) びわ湖放送	50 (12) NHK教育		
京都	京都舞鶴1舞鶴2福知山宮津	26	2		2 NHK総合		4 毎日放送	●19 テレビ大阪	6 朝日放送	●26 奈良テレビ	8 関西テレビ	34 京都テレビ	10 読売テレビ	●36 サンテレビ	
			122		42 (2) NHK総合		33 (4) 毎日放送		35 (6) 朝日放送	39 (8) 関西テレビ	37 (34) 京都テレビ	41 (10) 読売テレビ	45 (12) NHK教育		
			123		51 (2) NHK総合		53 (4) 毎日放送		55 (6) 朝日放送	59 (8) 関西テレビ	57 (34) 京都テレビ	61 (10) 読売テレビ	49 (12) NHK教育		
			124		50 (2) NHK総合		54 (4) 毎日放送		56 (34) 京都テレビ	58 (6) 朝日放送	60 (8) 関西テレビ	62 (10) 読売テレビ	52 (12) NHK教育		
			125		43 (2) NHK総合		33 (4) 毎日放送		35 (6) 朝日放送	37 (8) 関西テレビ	39 (34) 京都テレビ	41 (10) 読売テレビ	45 (12) NHK教育		
			27		2 NHK総合		4 毎日放送		6 朝日放送	●30 テレビ和歌山	8 関西テレビ	●34 京都テレビ	10 読売テレビ	●36 サンテレビ	12 NHK教育
兵庫	神戸神戸北	130	2		2 NHK総合		4 毎日放送	●19 テレビ大阪	6 朝日放送	●30 テレビ和歌山	8 関西テレビ	●34 京都テレビ	10 読売テレビ	12 NHK教育	
			28		28 (2) NHK総合		36 サンテレビ		18 (4) 毎日放送	19 テレビ大阪	20 (6) 朝日放送	22 (8) 関西テレビ	24 (10) 読売テレビ	26 (12) NHK教育	

時刻設定

ご注意

現在時刻の設定後、停電や電源コードが抜けたときは現在時刻がリセットされます。
また、現在時刻に誤差が生じたときには、再び設定してください。

(例) 現在時刻が午前10時30分の場合

1 メニューボタンを押して チャンネル▲▼ボタンで 「時刻設定」画面を選びます。

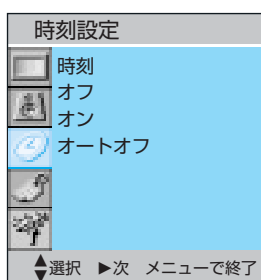

2 音量▶ボタンを押します。

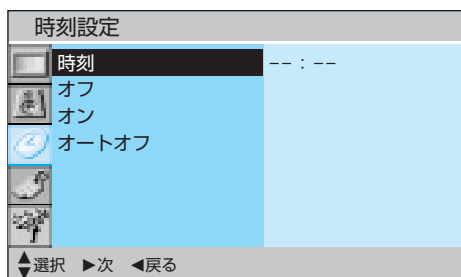

3 音量▶ボタンを押して「時」を 選びます。

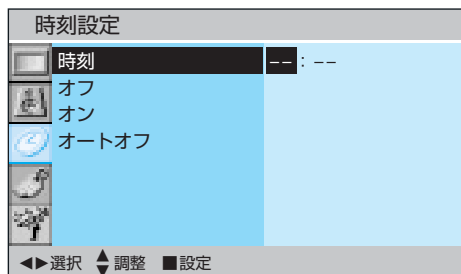

4 チャンネル▲▼ボタンを 押して「時」を設定します。

- ▲ボタンを続けて押していると0→1→2……→23
- ▼ボタンを押すとこれと反対に選択されます。
- 「10」を選択します。

5 音量▶ボタンを押して 「分」を選びます。

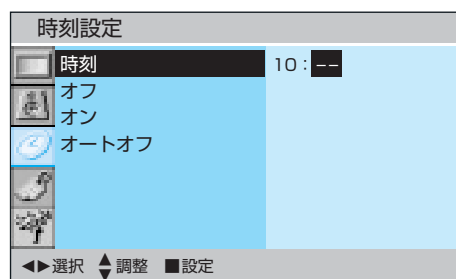

6 チャンネル▲▼ボタンを 押して「分」を設定した後、 設定■ボタンを押します。

- ▲ボタンを続けて押していると00→01→02……→58→59
- ▼ボタンを押すとこれと反対に選択されます。
- 「30」を設定します。
- 設定■ボタンを押した時点から時間が進行されます。

7 設定が終わりましたら、 メニューボタンを2回押します。

より良くお使いいただくために

■キャビネットのお手入れについて

- キャビネットの表面をベンジン、シンナーなどで拭いたり、殺虫剤などの揮発性のものをかけたりしないでください。また、ゴムやビニール製品などを長時間接触したままにしないでください。変質したり、塗装がはげるなどの原因となります。
- 化学ぞうきんをご使用の際は、その注意書に従ってください。
- キャビネットや操作パネル部分の汚れは、柔らかい布で軽くふき取ってください。汚れがひどいときには、水で薄めた中性洗剤にひたした布をよく絞ってふき取り、乾いた布で仕上げてください。特に次の洗剤などは塗装を傷めますので使用しないでください。
 - ・アルカリ性洗剤、アルコール系洗剤、みがき粉、粉石鹼、カーワックス類など

■スクリーンのお手入れについて

- 液晶表示面にほこりがたまった場合は、乾いた柔らかい布で表示面を軽くふき取ってください。落ちにくい汚れの場合は、市販の液晶画面用クリーナーを少量つけてふき取ってください。このときクリーナーが流れ落ちて液晶テレビ内部に入らないようにご注意ください。
- 表面は傷つきやすいので、硬いもの(鉛筆硬度HB以上)でこすったり、たたいたりしないでください。
- 水拭きをしないでください。

■テレビをご覧になる位置は

画面のたての長さの5～7倍を目安にした場所でご覧になれば、見やすく疲れにくくなります。

■アンテナの点検・交換について

アンテナは風雨にさらされるため、美しい画像でお楽しみいただくためにも点検・交換することをおすすめします。

特に、煤煙の多い所、潮風にさらされる所では、アンテナが早く痛みますので、映りが悪くなった場合は、お買い求め先にご相談ください。

■直射日光・熱気は避ける

- ・窓を閉めきった自動車の中など異常に温度が高くなる場所に放置すると、キャビネットが変形したり、故障の原因となることがあります。
- ・直射日光が当たる場所や熱器具の近くに置かないでください。キャビネットや部品に悪い影響を与えますのでご注意ください。

保証とアフターサービス

保証書 (別添)

保証書は、必ず「お買い上げ日・販売店名」などの記入をお確かめの上、販売店から受け取っていただき内容をよくお読みの後大切に保管してください。
保証期間…お買い上げ日から1年です。

ご不明な点や 修理に関する ご相談は

修理に関するご相談ならびにご不明な点は、お買い上げの販売店または右記の「ご相談窓口」にお問い合わせください。

補修用 性能部品の 保有期間

テレビの補修用性能部品の保有期間は製造打ち切り後8年です。
性能部品とは、その製品の機能を維持するために必要な部品です。

修理を依頼される時は(出張修理)

33ページに従って調べていただき、なお異常のあるときは、必ず電源プラグを抜いてから、お買い上げの販売店にご連絡ください。

保証期間中は

修理に際しましては保証書をご提示ください。
保証書の規定に従って販売店が修理させていただきます。

保証期間が過ぎているときは

修理すれば使用できる場合には、ご希望により修理させていただきます。

ご連絡していただきたい内容

品名	カラーテレビ
形名	(テレビ本体) 15LCD-1 (リモコン) CL-RM4LA
お買い上げ日	年 月 日
故障の状況	できるだけ具体的に
ご住所	付近の目印なども 合わせてお知らせください。
お名前	
電話番号	
訪問ご希望日	

修理料金のしくみ

技術料	故障した製品を正常に修復するための料金です。技術者の人件費、技術教育費、測定機器等設備費、一般管理費などが含まれています。
+	
部品代	修理に使用した部品代金です。その他修理に付帯する部材などを含む場合もあります。
+	
出張料	製品のある場所へ技術者を派遣する場合の費用です。別途、駐車料金をいただく場合があります。

ご購入店名、ご購入日を記入しておいてください。サービスを依頼されるときに便利です。

ご購入店名	ご購入年月日

長年ご使用のテレビの点検をぜひ!

熱、湿気、ホコリなどの影響や、使用度合いにより部品が劣化し、故障したり、時には安全を損なって事故につながることもあります。

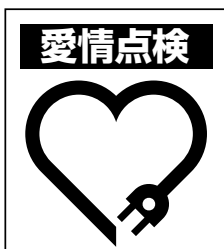

このような症状はありませんか

- 電源スイッチを入れても映像や音が出ない。
- 上下、または左右の映像が欠けて映る。
- 映像が時々、消えることがある。
- 変なにおいがしたり、煙が出たりする。
- 電源スイッチを切っても、映像や音が消えない。
- 内部に水や異物が入った。

ご使用中止

故障や事故防止のため、スイッチを切り、コンセントから電源プラグをはずし必ず販売店にご相談ください。

