

日立液晶テレビ

(地上・BS・110度CSデジタルハイビジョン液晶テレビ)

形名

16L-X700

取扱説明書

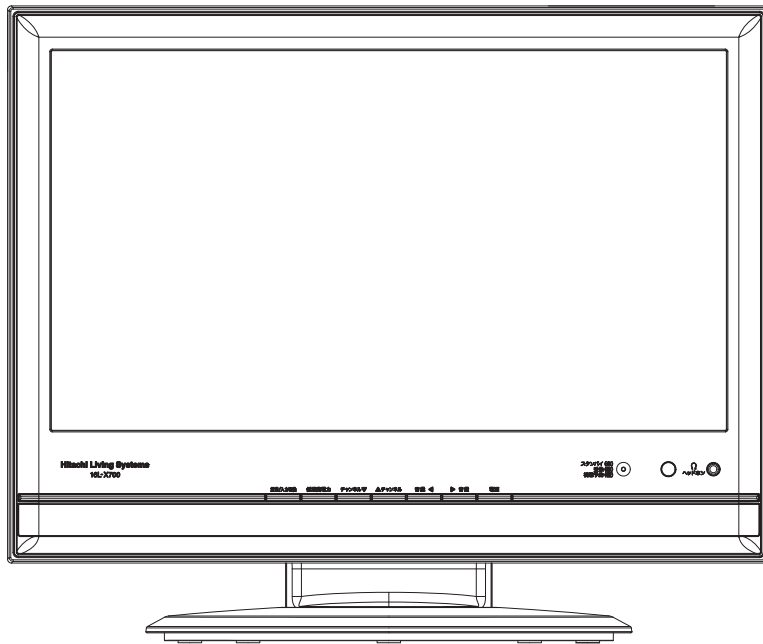

ご使用の前に

テレビを設置する

テレビを楽しむ

調節・設定・確認

困ったときは

ご参考



このたびは日立液晶テレビをお求めいただき、まことにありがとうございました。

最初に

この取扱説明書に記載の「使用上のご注意」をお読みください。
本体の取り扱いは、この取扱説明書をよくお読みになり、ご理解のうえ正しくご使用ください。
お読みになった後は、保証書とともに大切に保管してください。

付属品について

付属品をご確認ください。万一不足している物があれば、販売店にご連絡ください。

■取扱説明書（本書）および保証書は、よくお読みになって内容をご理解の上、いつでも確認できるところへ大切に保管してください。

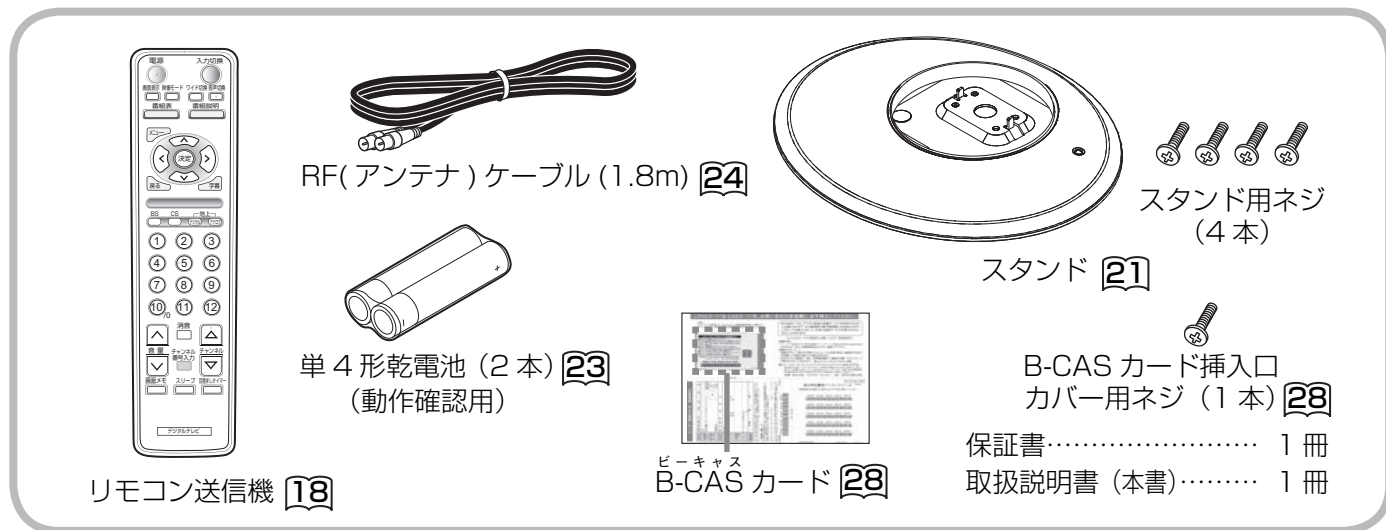

本書の見かた

この説明書は、主に下記の内容で構成されています。

この説明書で使用しているアイコンについて

注意 安全上、守っていただきたいことを記載しています。

お守りください 操作上、守っていただきたいことを記載しています。

お知らせ 操作上、知っておいていただきたいことを記載しています。

メモ 知っているると便利な操作・解説を記載しています。

マークは、取扱説明書（本書）の参照ページを表しています。

カーソルボタンの記号について

本文中の操作説明では、カーソルボタンの押す方向を下図のように表して説明しています。

	上下左右方向の操作		左右方向の操作
	上下方向の操作		左方向の操作
	上方向の操作		右方向の操作
	下方向の操作		

各ページの見かたについて

タイトル

サブタイトル

機能の概要説明

イラストからの引出番号は、その操作で使用するボタンです。

操作手順説明

守っていただきたいことやお知らせ、メモなどを記載

説明で使用する画面
(選ぶところは、背景を黒くし、文字を白抜きにして説明しています。)

もくじ

ご使用の前に	付属品について…………… 2 本書の見かた…………… 2 もくじ…………… 3 使用上のご注意…………… 4	デジタル放送について…………… 13 受信契約について…………… 14 アナログ放送から デジタル放送への移行について…… 16
テレビを設置する	もくじ…………… 17 各部のなまえ…………… 18 設置と準備の進めかた…………… 21 リモコンの取り扱い…………… 23 アンテナと接続する…………… 24 B-CAS カードを挿入する（重要）… 28	お手持ちの機器と接続する…………… 29 電源プラグの接続について…………… 39 据え付けについて…………… 40 電源を入れる / 切る…………… 42 かんたんセットアップ…………… 43
テレビを楽しむ	もくじ…………… 47 テレビ放送を見る…………… 48 電子番組表 (EPG) を見る (デジタル放送) 50 視聴予約する (デジタル放送) …… 53 画像に合わせてワイド画面を切り換える… 60 映像モードを選びたいとき…………… 62 字幕を表示する (デジタル放送) …… 63 ステレオや2カ国語音声に切り換えたいとき… 64	画面を静止画にしたいとき…………… 65 目覚ましとして使用したいとき (デジタル放送) 66 自動的に電源を切りたいとき…………… 68 チャンネル番号などを知りたいとき… 69 音声を一時的に消したいとき…………… 70 ビデオなどの映像を見る…………… 71 本体で操作したいとき…………… 72
いろいろな調節・設定・確認をしたいとき	もくじ…………… 73 メニュー画面について…………… 74 受信チャンネル設定をしたいとき…… 76 映像をお好みに合わせて設定したいとき 84 画面をお好みに合わせて設定したいとき 86 音声をお好みに合わせて設定したいとき 88 画面表示の機器名を変更したいとき… 89 字幕、文字スーパーの設定を変えたいとき (デジタル放送) …… 90	消費電力の低減設定をしたいとき…… 91 本体のボタン操作をできなくしたいとき 92 すぐに操作できるようにする (高速起動) 93 視聴年齢制限の設定をしたいとき (デジタル放送) …… 94 B-CAS カード ID 番号、 ソフトのバージョンを確認したいとき 96 お知らせの確認…………… 97 全ての設定をお買い上げ時の状態に戻すとき 98
困ったときは	もくじ…………… 99 故障かな?と思ったら…………… 100	メッセージ表示一覧…………… 105
ご参考	メニュー階層…………… 106 初期設定一覧…………… 108 地域別チャンネル割り当て一覧 (地上アナログ放送) …… 109 地域別チャンネル割り当て一覧 (地上デジタル放送) …… 115 用語解説…………… 117	仕様…………… 118 寸法図…………… 119 保証とアフターサービス (必ずご覧ください) 120 お客様ご相談窓口 (家庭電器製品の表示に関する公正競争規定により表示) …… 121 索引…………… 122

ご使用の前に

テレビを設置する

テレビを楽しむ

調節・設定・確認

困ったときは

ご参考

使用上のご注意

商品本体および取扱説明書には、お使いになるかたや他の人への危害と財産の損害を未然に防ぎ、安全に正しくお使いいただくために、重要な内容を記載しています。

次の内容（表示・図記号）を理解してから本文をお読みになり、記載事項をお守りください。

表示について



警告

この表示を無視して、誤った取り扱いをすると、人が死亡または重傷*¹を負う可能性が想定される内容を示しています。



注意

この表示を無視して、誤った取り扱いをすると、人が傷害*²を負う可能性が想定される内容および物的損害*³のみの発生が想定される内容を示しています。

* 1：重傷とは失明や、けが、やけど（高温・低温）、感電、骨折、中毒など後遺症が残るものおよび治療に入院・長期の通院を要すものを指しています。

* 2：傷害とは、治療に入院や長期の通院を要さないけが、やけど、感電などを指しています。

* 3：物的損害とは、家屋・家財および家畜・ペット等にかかわる拡大損害を指しています。

図記号の例



気をつけなければならない。「注意」を示します。



感電に気をつけなければならない。「感電注意」を示します。



してはいけない。「禁止」を示します。



必ず行う。「強制」を示します。

安全上のご注意

異常や故障のとき

警告

■煙が出ている、変なにおいや音がするときは、すぐに本機の主電源スイッチを切り、必ず電源プラグをコンセントから抜く



電源プラグをコンセントから抜く

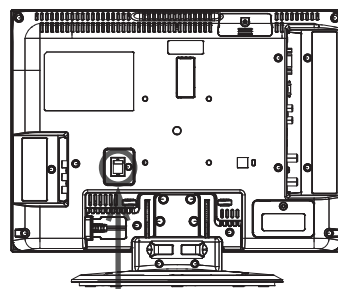
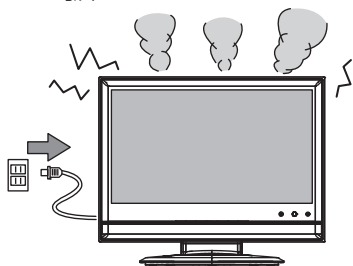

主電源スイッチは、本体後面にあります。

異常のまま使用すると、火災・感電の原因となります。煙が出なくなることを確認して販売店に修理をご依頼ください。

注意

■画面が映らない、音が出ないなどの故障の場合には、すぐに本機の主電源スイッチを切り、必ず電源プラグをコンセントから抜く



電源プラグをコンセントから抜く

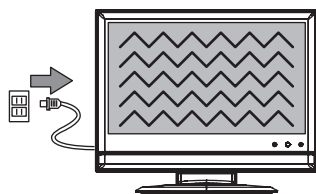

それから販売店にご連絡ください。そのまま使用すると火災・感電の原因となります。

■内部に水や異物などが入った場合は、すぐに本機の主電源スイッチを切り、必ず電源プラグをコンセントから抜く



電源プラグをコンセントから抜く

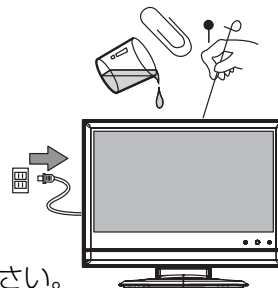

それから販売店にご連絡ください。そのまま使用すると火災・感電の原因となります。特に小さなお子様がいるご家庭ではご注意ください。

■本機を落としたり、キャビネットを破損した場合は、すぐに本機の主電源スイッチを切り、必ず電源プラグをコンセントから抜く



電源プラグをコンセントから抜く

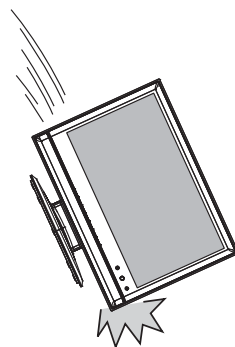

それから販売店にご連絡ください。そのまま使用すると火災・感電の原因となります。

●イラストはイメージであり、実際の商品とは形状が異なる場合があります。

使用上のご注意（つづき）

設置するとき

警告

■電源プラグをすぐに抜くことができるように本機を据え付ける

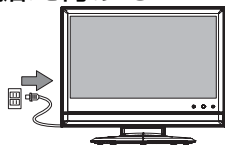

本機が異常や故障となったとき、電源プラグをコンセントに差し込んだままにしておくと、火災・感電の原因となることがあります。本機は主電源スイッチが「切」の状態でも、極微弱な電流が流れています。

■風呂、シャワー室では使用しない



風呂場やシャワー室での使用禁止

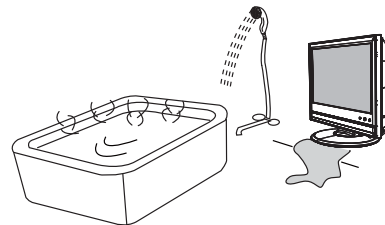

火災・感電の原因となります。

■ぐらついた台の上や傾いた所など不安定な場所に置かない



落ちたり、倒れたりして、けがの原因となることがあります。

■電源コードの上に重い物をのせたり、コードを本機の下敷きにしない

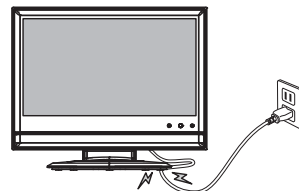

コードに傷が付いて、火災・感電の原因となります。コードを敷物などで覆ってしまうと、気付かずに重い物をのせてしまうことがあります。

■コンセントや配線器具の定格を超える使いかたや交流 100V (50/60Hz) 以外では使用しない

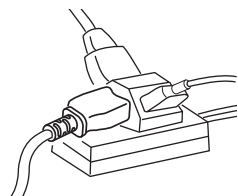

- たこ足配線など、定格を超えると発熱により、火災・感電の原因となります。
- 表示された電源電圧以外では、火災・感電の原因となります。

⚠ 注意

■湿気やほこりの多い場所、調理台や加湿器のそばなど油煙や湯気が当たるような場所やエアコンなどの下など、水滴が落ちる場合のある場所に置かない



火災・感電の原因となることがあります。

■電源コードを熱器具に近づけない

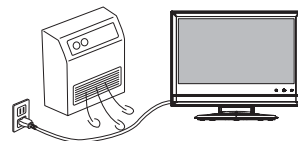

コードの被ふくが溶けて、火災・感電の原因となることがあります。

■移動させる場合は、主電源スイッチを切り、必ず電源プラグをコンセントから抜く



コードが傷つき、火災・感電の原因となることがあります。

●アンテナ線、機器間の接続コードなど外部の接続コードをはずしてから行ってください。

■本機の通風孔をふさがない

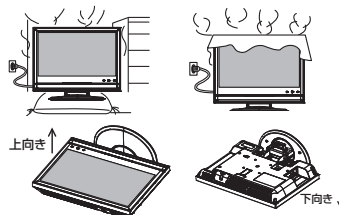

内部に熱がこもり、火災の原因となります。また、本機の設置は、壁から左右 10cm 以上、上部は 30cm 以上離す。(壁掛け設置をする場合は除く) 特に次のような使いかたはしない。故障の原因となります。

- 本機を上向きや横倒し、下向きにする。
- 押し入れや本箱など風通しの悪い狭い所に押し込む。
- じゅうたんや布団の上に置く。
- テーブルクロスなどを掛ける。

■キャスター付きテレビ台に本機を設置する場合にはキャスター止めをする

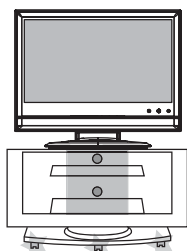

動いて思わぬけがの原因となることがあります。

■本機を頭や顔、手足などをぶつけるような場所に設置しない



けがの原因となることがあります。特に小さなお子様のいるご家庭ではご注意ください。●壁掛け・天吊り据え付け時には、頭などをぶつけることのないように、取り付けの高さにご確認ください。

■転倒防止の処置を行う

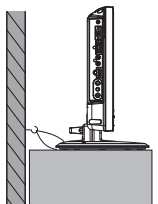

テレビが転倒し、けがの原因となることがあります。

■本機を医療機器の近く（同部屋）には設置しないでください



医療機器の誤動作の原因となることがあります。

■アンテナ工事には技術と経験が必要ですので、販売店にご相談ください



- 送配電線から離れた場所に設置する。アンテナが倒れた場合、感電の原因となることがあります。
- BS、CS 放送受信アンテナは、強風の影響を受けやすいので、堅固に取り付ける。

使用上のご注意 (つづき)

使用するとき

警告

■本機の上に花瓶、植木鉢、コップ、化粧品、薬品や水などの入った容器を置かない



水ぬれ禁止

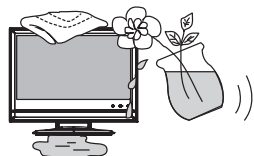

こぼれたり、中に入った場合、火災・感電の原因となります。

■本機に水をこぼしたり、ぬらしたりしない



水ぬれ禁止



火災・感電の原因となります。

●雨天、降雪中、海岸、水辺での使用は特にご注意ください。

■電源プラグの刃および刃の付近にほこりや金属物が付着している場合は、電源プラグを抜いてから乾いた布で取り除く

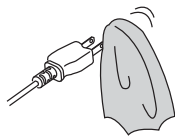

そのまま使用すると火災・感電の原因となります。定期的（年に1回くらい）に清掃してください。

■電源コードを傷つけたり、加工したり、無理に曲げたり、ねじったり、引っ張ったり、加熱したりしない

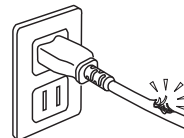

コードが破損して、火災・感電の原因となります。電源コードが傷んだら（芯線の露出、断線など）販売店に修理をご依頼ください。

■雷が鳴り出したら、アンテナ線や電源プラグには触れない



接触禁止

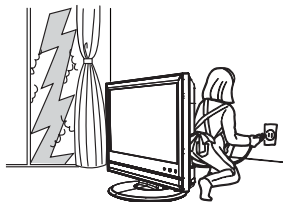

感電の原因となります。

■本機の裏ぶた、前面枠、カバーは外さない、本機を改造しない



分解禁止



内部には電圧の高い部分があり、感電の原因となります。内部の点検・整備・修理は販売店にご依頼ください。

注意

■間違った電池の使いかたをしない

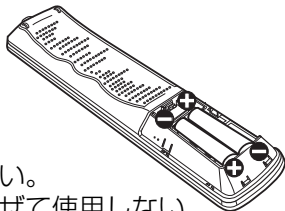

- 乾電池は充電しない。
 - 指定以外の電池は使用しない。
 - 新しい電池と古い電池を混ぜて使用しない。
 - 極性表示（プラス⊕とマイナス⊖の向き）に注意し、表示どおりに入れる。
- 電池の破裂、液もれにより、火災、けがや周囲を汚損する原因となることがあります。

■前面パネルには、絶対に衝撃を加えない

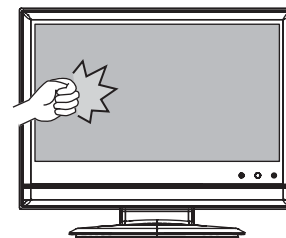

本機の前面パネルをたたくなどして衝撃を加えるとパネルが割れ、火災・けがの原因となります。

⚠ 注意

■電源プラグはコンセントに根元まで確実に差し込む

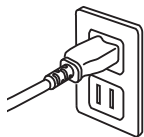

差し込みが不完全ですと発熱したりほこりが付着して火災の原因となることがあります。また、電源プラグの刃に触れると感電することがあります。

■電源プラグは根元まで差し込んでもゆるみがあるコンセントに接続しない

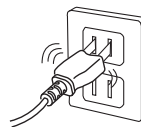

発熱して火災の原因となることがあります。販売店や電気工事店にコンセントの交換を依頼してください。

■電源プラグを抜くときは、電源コードを引っ張らない

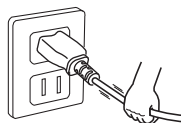

コードが傷つき、火災・感電の原因となることがあります。必ずプラグを持って抜いてください。

■ぬれた手で電源プラグを抜き差ししない



ぬれ手禁止

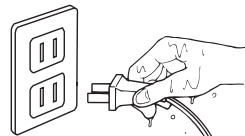

感電の原因となることがあります。

■本機に乗ったり、ぶら下がったりしない



特に、小さなお子様のいるご家庭ではご注意ください。倒れたり、こわれたりしてけがの原因となることがあります。

■本機の上に重い物を置かない



バランスがくずれて倒れたり、落下して、けがの原因となることがあります。

■機器の近くにローソクなどの裸火を置かない

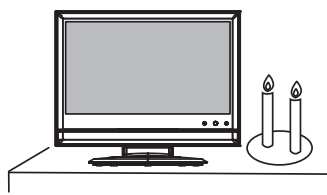

火災・感電の原因となることがあります。

■旅行などで長時間、本機をご使用にならないときは、安全のため必ず電源プラグをコンセントから抜く



電源プラグをコンセントから抜く

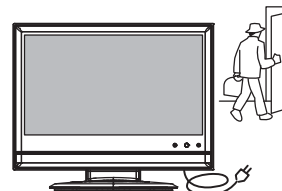

火災の原因となることがあります。

お手入れするとき

⚠ 注意

■お手入れの際は、安全のため電源プラグをコンセントから抜いて行う



電源プラグをコンセントから抜く

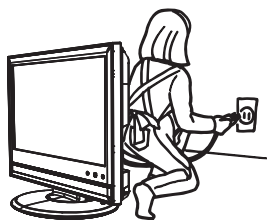

感電の原因となることがあります。

■年に一度くらいは、内部の掃除を販売店などにご相談ください



本機の内部にほこりがたまったまま、長い間掃除をしないと火災や故障の原因となることがあります。特に、湿気の多くなる梅雨期の前に行うと、より効果的です。なお、掃除費用については販売店などにご相談ください。

使用上のご注意（つづき）

お守りください

■高温になるところに置かないでください

前面枠、バックカバーやその他の部品に悪い影響を与えますのでご注意ください。

- 直射日光や熱器具の近くなど。

■平坦で安定する場所に設置してください

●テレビをフローリングに直接床置きすることはさけてください。フローリングの材質・表面状態によっては床面とスタンドのスベリ止めが強く密着し、テレビを持ち上げた際、フローリングの表面がはがれる場合があります。



- 故障の原因となるため、設置場所は十分な耐荷重強度のある、平坦で安定した場所を選んでください。（傾斜面や、カーペット・畳などの安定しない面、変形する面などに設置しないでください）

■パネルを押ししたり、物をぶつけないでください

液晶パネル表面には保護ガラスがありません。指・手などで押ししたり物をぶつけると、液晶セル・ガラスが破損し、故障やけがの原因となります。

■B-CAS カード挿入口に異物を挿入しないでください

B-CAS カード以外の物を挿入しないでください。また、コインなどの金属物や異物を挿入しないでください。故障や破損の原因となります。

■パネルのお手入れは、柔らかい布で拭いてください

●本機のパネル表面は、特殊なフィルムやコーティングが施されています。お手入れの際には、柔らかい布（綿・ネル等）で軽く乾拭きしてください。

●硬い布で拭いたり、強く擦ったりしますと、パネル表面のフィルムや特殊コーティングが傷つきますのでご注意ください。

●指紋など油脂類の汚れがひどい場合は、水で薄めた中性洗剤に柔らかい布をひたしよく絞ってから拭き取り、乾いた柔らかい布で仕上げてください。

●ガラス用クリーナーやスプレー式のクリーナーは、パネル表面が変質したり、フィルムや特殊コーティングがはがれたり、内部に侵入し、故障の原因になる恐れがあるので、使用しないでください。

●化学ぞうきんやアルコール、ベンジン、シンナー、酸性 / アルカリ性 / 研磨剤入り洗浄剤などは、その成分により、パネル表面が変質したり、フィルムや特殊コーティングがはがれたり、変色する恐れがありますので、ご使用にならないでください。



■前面枠やバックカバー、スタンド上面のお手入れの際、ベンジン、シンナーなどは使用しないでください

●前面枠やバックカバーの表面、スタンド上面をベンジン、シンナーなどでふいたり、殺虫剤などの揮発性のものをかけたりしないでください。また、ゴムやビニール製品などを長時間接触したままにしないでください。変質したり、塗料がはがれるなどの原因となります。

●化学ぞうきんは、前面枠やバックカバーが変質する原因となりますのでご使用にならないでください。

●前面枠や操作パネル部分およびスタンド上面の汚れは、柔らかい布で軽く拭き取ってください。汚れがひどいときには、水で薄めた中性洗剤に布をひたしよく絞ってから拭き取り、乾いた布で仕上げてください。

特に、次の洗剤などは亀裂や変色、傷つきの原因となりますので使用しないでください。

・酸・アルカリ性洗剤、アルコール系洗剤、みがき粉、粉石鹼、OA クリーナー、カーワックス、ガラスクリーナー類、化学ぞうきんなど

■輸送する場合は、必ず本機用の梱包箱・クッションをご使用ください

●引越しや修理などで本機を運搬する場合は、本機用の梱包箱とクッション材をご使用ください。

●横倒しでの輸送はしないでください。パネルが破損する、または面欠点が増加する可能性があります。

■乾電池を廃棄する場合は、プラス・マイナス端子に絶縁テープを貼るなどして絶縁状態にしてから「所在自治体の指示」に従って廃棄してください

他の金属片等導電性のある物と一緒に廃棄したりするとショートして、発火、破裂の原因となることがあります。



■本機および本機の破片、付属品を廃棄するときは、必ず、販売店にご相談ください

■テレビをご覧になるときは、適度な距離と明るさでご覧ください

●画面の縦の長さの3～7倍離れた場所でご覧になれば、見やすく目が疲れにくくなります。

●暗すぎる部屋は目を疲れさせるのでよくありません。

●長時間連続して画面を見ていると目が疲れます。時々、画面から離れて目を休めてください。

■適度な音量で隣り近所へ配慮してください

特に夜間での音量は小さい音でも通りやすいので、窓を閉めたりヘッドホンを利用したりして、隣り近所に対し十分な配慮をして、生活環境を守りましょう。

■スピーカー部のお手入れは布を使用しないでください

スピーカー部には小さな穴が開いており、布で拭くとホコリがセットの中に入ってしまうので、お手入れの際は先端に柔らかいブラシのついた掃除機で軽く吸い取ってください。

お知らせ

■電源の立ち上がりについて

本体の主電源スイッチで電源を「入」にすると、立ち上がりに約 10 秒かかりますが、故障ではありません。

■面欠点について

パネルは、精密度の高い技術で作られていますが、画面の一部に欠点（光らない点）や輝点（余計に光る点）が存在する場合があります。これは故障ではありません。

■残像について

静止画（画面表示、放送局側から送られる時刻表示など）やメニュー表示を短時間（約 1 分程度）表示し、映像内容が変わったときに前の静止画が残像として見えることがありますが、自然に回復します。故障ではありません。

■低温環境での使用について

液晶の特性により、周囲温度が下がるにつれ、液晶の応答速度が遅くなり、映像が残像として見えることがありますが故障ではありません。常温環境下に戻し、しばらくすると回復します。

■パネル表面温度について

液晶テレビは、内蔵している蛍光灯ランプを点灯させることにより映像を表示しています。そのため、液晶パネルの表面温度が高くなる場合があります。

■本機の温度について

本機は、長時間使用したときなどに、上部やパネル表面が熱くなる場合があります。手で触れると熱く感じる場合もありますが、故障ではありません。また、熱で変形しやすい物（オーディオテープ、ビデオテープなど）を上に乗らないでください。

■パネル駆動音について

視聴中に、「ジー」というパネルの駆動音が聞こえることがありますが、故障ではありません。

■本機の電源プラグは常時コンセントに接続しておいてください

長期間留守にされる場合や本機に異常が発生したとき以外は、テレビの電源プラグをコンセントから抜いたままにしないでください。本機は電源オフ（スタンバイ）状態でも、自動的にデジタル放送の情報を受信する場合があります。

■ダウンロードについて

放送運用などに変更が生じた場合、本機のソフトウェアを更新して対応させるために、放送によるダウンロードサービスを行います。このサービスを受けるには、ご使用にならないときは、リモコンで電源を切った状態にしておくことをおすすめします。本体の主電源スイッチで電源を「切」にしたり、電源プラグを抜いた場合はこのサービスを受けられません。

■天候不良によって、画質、音質が悪くなる場合があります

雨の影響により衛星からの電波が弱くなっている場合は、引き続き放送を受信できる降雨対応放送に切り換ええます。（降雨対応放送が行われている場合）降雨対応放送に切り換わったときは、画面にメッセージが表示されます。降雨対応放送では、画質や音質が少し悪くなります。また、番組情報も表示できない場合があります。

■110度CSデジタル放送をご覧になるには

110度CSデジタル放送に対応したアンテナが必要です。また、ブースターや分配器などをご使用の場合は、2150MHz またはそれ以上の周波数対応の伝送機器が必要です。詳しくは販売店にご相談ください。

■アンテナの点検・交換について

アンテナは風雨にさらされるため、美しい画像でお楽しみいただくためにも点検・交換することをおすすめします。

特に、煤煙の多い所、潮風にさらされる所では、アンテナが早く傷みますので、映りが悪くなった場合は、販売店にご相談ください。

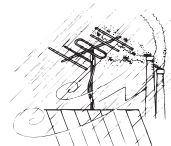

■操作できなくなった場合は

受信異常などにより、本機の操作ができなくなった場合は、本体の主電源スイッチを切り、2～3秒待ってから、再度主電源スイッチを入れてください。

■ラジオについて

本機の近くでラジオを使用しますと、ラジオの音声に雑音が入る場合があります。本機より離してご使用ください。

使用上のご注意（つづき）

お知らせ（つづき）

■本機の受信周波数帯域に相当する周波数を用いた機器とは離してご使用ください

本機の受信周波数帯域（90MHz～2072MHz）に相当する周波数を用いた携帯電話などの機器を、本機やアンテナケーブルの途中に接続している機器に近づけると、その影響で映像・音声などに不具合が生じる場合があります。それらの機器とは離してご使用ください。また、アンテナの接続時にアンテナケーブルや分配器、分波器などの機器を使用する場合は、共聴用のものをご使用ください。

■赤外線通信機器について

赤外線コードレスマイクや赤外線コードレスヘッドホンなどの通信機器は、通信障害により、使用できない場合があります。これは故障ではありませんので、あらかじめご了承ください。

■ライセンス等について

HDMI、HDMI ロゴおよび High-Definition Multimedia Interface は、HDMI Licensing, LLC の商標または登録商標です。

留意点

■付属の B-CAS^{ビークラス} カードは、デジタル放送を視聴していただくために、お客様へ貸与された大切なカードです。破損や紛失などの場合は、ただちに B-CAS^{ビークラス} 「(株) ビーエス・コンディショナル アクセス システムズ」 カスタマーセンターへご連絡ください。お客様の責任で破損、故障、紛失などが発生した場合は、再発行費用が請求されています。

■国外でこの製品を使用して有料放送サービスを楽しむことは、有料サービス契約上禁止されています。

■万一、本機の不具合により予約が動作しなかった場合の補償についてはご容赦ください。

■この説明書に記載の画面イラストは、実際に表示される画面と異なる場合があります。チャンネル番号、チャンネル名、番組名などを含め、実際に表示される内容については画面でご確認ください。

■本機の仕様および機能などは、ダウンロードなどにより変更することがあります。

■ダウンロードとは、デジタル放送を受信してダウンロードデータを取り込み、本機のプログラムを最新のものに書き換える機能です。

デジタル放送について

デジタル放送には、BS デジタル放送、110 度 CS デジタル放送および地上デジタル放送があります。BS デジタル放送および 110 度 CS デジタル放送は、それぞれ東経 110 度に位置する放送衛星および通信衛星を利用したデジタル放送です。本機では、110 度 CS 対応 BS デジタルアンテナを使用することで、両方の放送を受信することができます。また、地上デジタル放送は、UHF 帯域の電波を使って放送されますので、デジタル放送のチャンネルに対応した UHF アンテナを使用することにより、受信することができます。

デジタルハイビジョン放送

デジタルハイビジョンの放送フォーマットは走査線 1125 本（有効 1080 本）飛び越し走査の 1125i（1080i）と走査線 750 本（有効 720 本）順次走査の 750p（720p）放送の 2 種類があり、細部まできれいに表現され、臨場感豊かな映像を楽しめます。また、現行のテレビ放送とほぼ同等の画質のデジタル標準テレビ放送もあります。

多チャンネル放送

デジタル信号圧縮技術により、従来のアナログ放送と比較して多チャンネル放送がおこなえます。デジタルハイビジョン放送やデジタル標準テレビ放送の多チャンネル化もおこなわれます。

データ放送 **非対応**

文字や静止画によって必要な情報を選んで画面に表示させることができる新しい放送です。テレビ放送やラジオ放送の番組に連動したデータ放送と、独立したデータ放送の 2 種類のデータ放送があります。データ放送では、電話回線を使用した視聴者参加番組やショッピング、バンキングなどの双方向サービスもあります。（インターネット網への接続が必要な場合もあります。）

電子番組ガイド（EPG：Electronic Program Guide）

デジタル放送では、それぞれの放送に対して約 1 週間分の番組情報が送られることがあります。電子番組ガイドを利用し、画面上にそれぞれのデジタル放送の番組表を表示させ、番組表から番組を選んで詳細情報を表示させたり、視聴したい番組を事前に予約したりすることができます。

BS デジタル放送について

BS デジタル放送は、東経 110 度に位置する放送衛星を利用したデジタル放送です。デジタルハイビジョン放送が中心であり、無料放送が多いのも特長です。（一部有料放送もあります）

基本的に放送事業者ごとの放送となるため、視聴契約や登録が必要な場合は放送事業者ごとに申し込みが必要です。

110 度 CS デジタル放送について

110 度 CS デジタル放送は、東経 110 度に位置する通信衛星を利用したデジタル放送です。BS デジタル放送とは異なり、デジタル標準テレビ放送が中心であり、映画、スポーツ、エンターテインメントなど有料専門チャンネルが多いのが特長です。（一部無料放送もあります）

地上デジタル放送について

2003 年 12 月から順次、放送を開始している地上波の UHF 帯を使用したデジタル放送です。地上アナログ放送に比べてゴーストなどの影響を受けにくいのも特長です。（有料放送はありません。）

お知らせ

- 本機は、デジタル放送におけるデータ放送、双方向データサービスには対応しておりません。
- 110 度 CS デジタル放送は、従来の CS デジタル放送 スカイパーフェク TV!(スカパー!) (東経 128 度、124 度の JCSAT-3、JCSAT-4 を利用) とは異なる放送です。従来のスカイパーフェク TV!(スカパー!) 放送を受信するには、専用デジタルチューナーが必要です。本機では受信できません。
- 本機に同梱しております「ファーストステップガイド」内の各放送事業者への申し込み書は、差出有効期限が過ぎたものでもお客様にご迷惑をお掛けすることなく郵送されますので、そのままご投函ください。

受信契約について

B-CAS カードによる限定受信システム (CAS) のしくみ

BS デジタル放送および 110 度 CS デジタル放送では、限定受信システム (CAS) により本機に付属の B-CAS カードを挿入しておくこと、有料放送の契約情報が B-CAS カードに記憶され、お客様がご契約された有料放送をご覧いただくことができます。

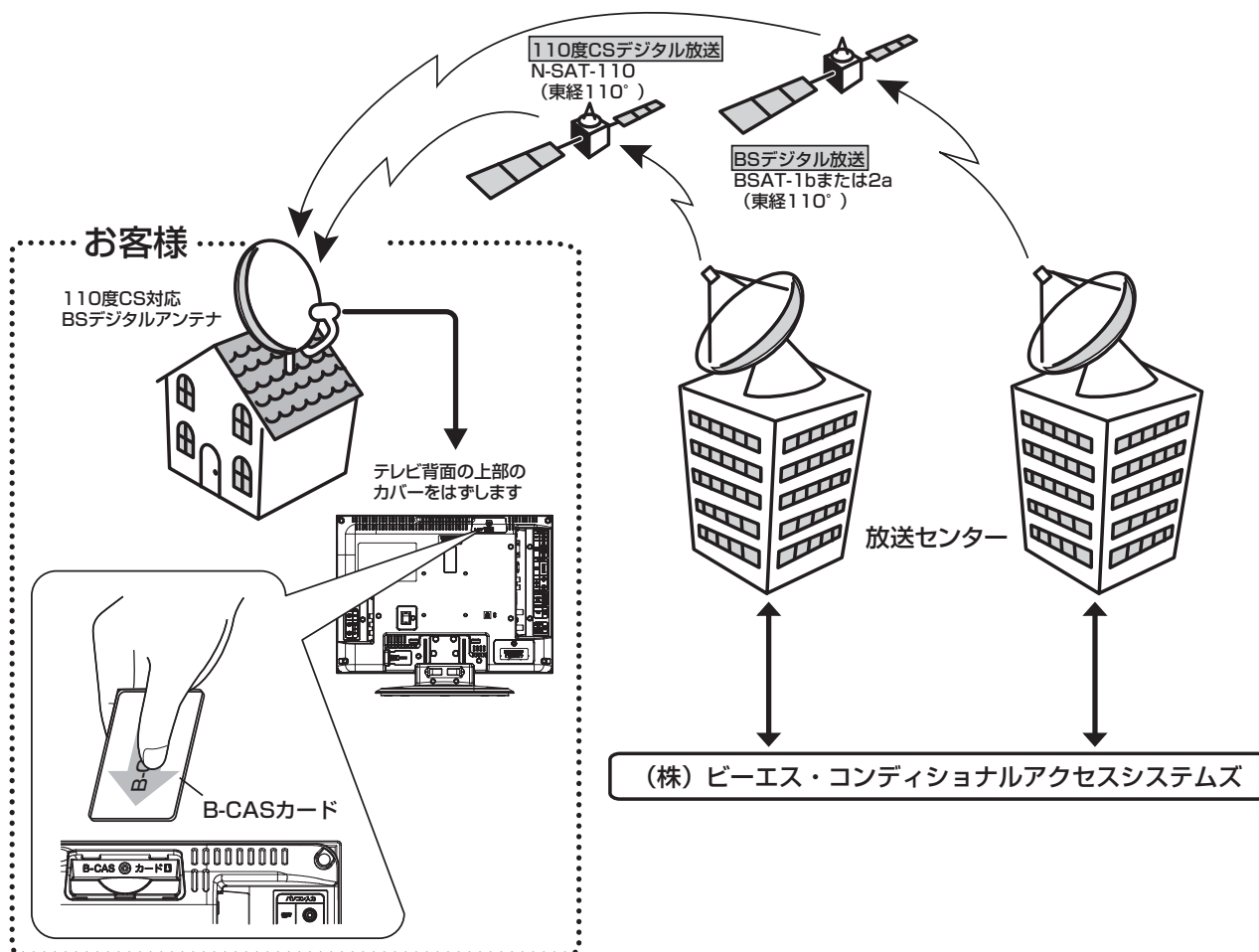

デジタル放送を視聴する場合には、必ず B-CAS カードを挿入してください。

B-CAS カードは、有料放送の契約や放送局からのメッセージの管理等のほか、著作権保護の為にコピー制御にも利用されています。

- B-CAS カードの取り扱いの詳細は、カードを貼ってある台紙の説明をご覧ください。
- B-CAS カードについてのお問い合わせ先

(株) ビーエス・コンディショナルアクセスシステムズ カスタマーセンター
TEL 0570-000-250

BS デジタル放送の有料放送視聴の手続きについて

- WOWOW、スター・チャンネルハイビジョンなどのBS デジタル放送の有料放送サービスを受信するためには、B-CAS カードの登録のほかに、個別の受信契約が必要となります。
- 有料放送を視聴するには、お客様の視聴したい番組を放送している放送局へ加入申し込みをして契約する必要があります。本機に同梱されている加入契約書に必要な事項をご記入のうえ、ポストに投函してください。
- 詳しくは、それぞれの有料放送を行う放送局の顧客センターへお問い合わせください。
- お問い合わせの際は、電話番号はお間違えのないようお願いいたします。

2009年3月現在のBS デジタル放送局（NHKと有料放送局）の電話番号、ホームページアドレスおよびチャンネル番号は、次のようになっております。

BS 放送局	お問い合わせ電話番号／ ホームページアドレス	BS 放送局	お問い合わせ電話番号／ ホームページアドレス
NHK BS1 NHK BS2 NHK デジタルハイビジョン (101、102、103ch)	0120 - 151515 (受信契約専用フリーダイヤル) 受付時間 9:00 ~ 20:00 (年中無休) http://www.nhk.or.jp/	WOWOW (191、192、193ch)	0120 - 480801 (フリーダイヤル) 受付時間 9:00 ~ 20:00 (年中無休) http://www.wowow.co.jp/
NHK 衛星放送受信契約をされていない方は、NHK と衛星放送受信契約が必要です。		WOWOWはテレビ放送のみの視聴申し込みが必要な放送です。 独立データ放送 (791ch) は無料放送です。	
スター・チャンネル 総合案内窓口 (200ch)	03 - 5563 - 6777 受付時間 10:00 ~ 18:00 (年中無休) http://www.star-ch.co.jp/ スター・チャンネルハイビジョンに関する お問い合わせは、スカパー！ e2 カスタマー センターにお願いいたします。		
スター・チャンネルハイビジョンはテレビ放送のみの視聴申し込みが必要な放送です。独立データ放送 (800ch) は無料放送です。			

お知らせ

- NHK では、BS デジタル放送のメッセージ機能を利用して受信確認を行っています。すでにNHK と衛星放送受信契約されていても、本機に同梱されている「B-CAS カードユーザー登録はがき」をお送りいただけない場合、または、はがきを送っても下部の「はい」に○がついていない場合は、B-CAS カードを挿入して30日経過後、NHK - BS デジタル放送のチャンネルに合わせると、画面左下にNHKへのご連絡をお願いするメッセージが表示されます。このメッセージは、画面に表示されるNHKのフリーダイヤルにお電話いただき、B-CAS カード番号、住所、お名前、電話番号などをお伝えいただければ、表示されなくなります。
- 本機は、デジタル方法におけるデータ放送、双方向データサービスには対応しておりません。

110度CS デジタル放送の有料放送視聴の手続きについて

- 110度CS デジタル放送の有料放送サービスを受信するためには、BS デジタル放送と異なり、個別チャンネルの放送事業者毎ではなく、「スカパー！ e2(旧 e2 by スカパー！)」が、放送チャンネル受信契約の代行を行うこととなります。
- 110度CS デジタル放送では、チャンネル毎の受信契約のほかに、個別に契約申込されるよりも視聴料金がお得なパック契約が用意される場合があります。
- 詳しくは、顧客センターへお問い合わせください。
- お問い合わせの際は、電話番号はお間違えのないようお願いいたします。

2009年3月現在の110度CS デジタル放送の顧客センター電話番号とホームページアドレスは次のようになっております。

110度CS デジタル放送	お問い合わせ電話番号／ホームページアドレス
スカパー！ e2 カスタマーセンター	0570 - 08 - 1212 PHS,IP 電話のお客様は 045-276-7777 受付時間 10:00 ~ 20:00 (年中無休) http://www.e2sptv.jp/

アナログ放送からデジタル放送への移行について

デジタル放送への移行スケジュール

2006年12月から全国の都道府県庁所在地において地上デジタル放送が見られるようになりました。その後、その受信可能エリアは順次拡大される予定です。地上デジタル放送の受信エリアのめやすは、総務省またはお近くの地方総合通信局にお問い合わせください。

この放送のデジタル化に伴い、地上アナログ放送は2011年7月までに、BSアナログテレビ放送は2011年までに終了することが、国の法令によって定められています。

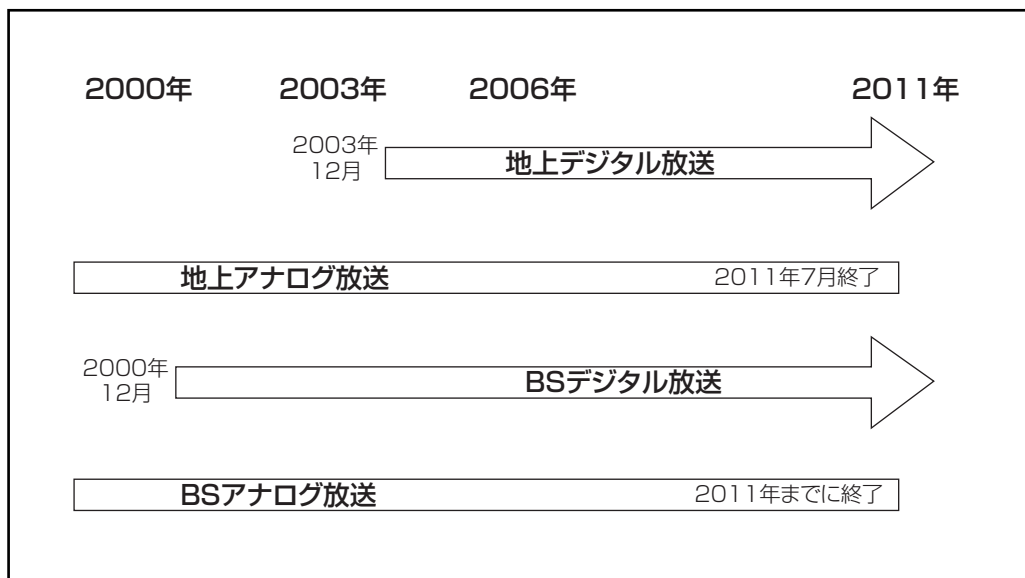

お知らせ

- 地上デジタル放送は、現在の地上アナログ放送との混信をさけるために、当初は非常に小さな出力で放送が開始され、段階的に送出力が上げられていく予定です。このため、放送開始当初は受信エリアが限定されます。
- ブースターなどをご使用されている場合は、段階的に送出力が上げられた際に、ご使用のブースターなどのレベル調整が必要な場合があります。このような場合は、お買い上げの販売店またはアンテナ工事業者にご相談ください。

テレビを設置する

各部のなまえ	18
■ リモコン	18
■ 本体	19
設置と準備の進めかた	21
■ 地上デジタル放送を受信するには	22
リモコンの取り扱い	23
アンテナと接続する	24
■ UHF/VHF アンテナの接続	24
■ きれいな映像を楽しむために	25
■ CATV ケーブルと接続するときの地上デジタル放送受信について	25
■ BS/CS アンテナの接続	26
B-CAS カードを挿入する (重要)	28
お手持ちの機器と接続する	29
■ 接続できる機器	29
■ ビデオ、DVD レコーダーなどの録画機器と接続する	30
■ HDMI 出力対応の DVD レコーダーなどと接続する	31
■ DVD プレーヤーと接続する	32
■ ビデオカメラと接続する	33
■ ゲーム機と接続する	34
■ CATV ホームターミナルと接続する	35
■ パソコンと接続する	36
■ ヘッドホンと接続する	38
電源プラグの接続について	39
据え付けについて	40
■ 転倒防止について	40
■ 据え付けるときのご注意	40
電源を入れる / 切る	42
■ 電源を入れる	42
■ 電源を切る	42
かんたんセットアップ	43
■ 自動チャンネル割り当てについて	46

各部のなまえ

リモコン

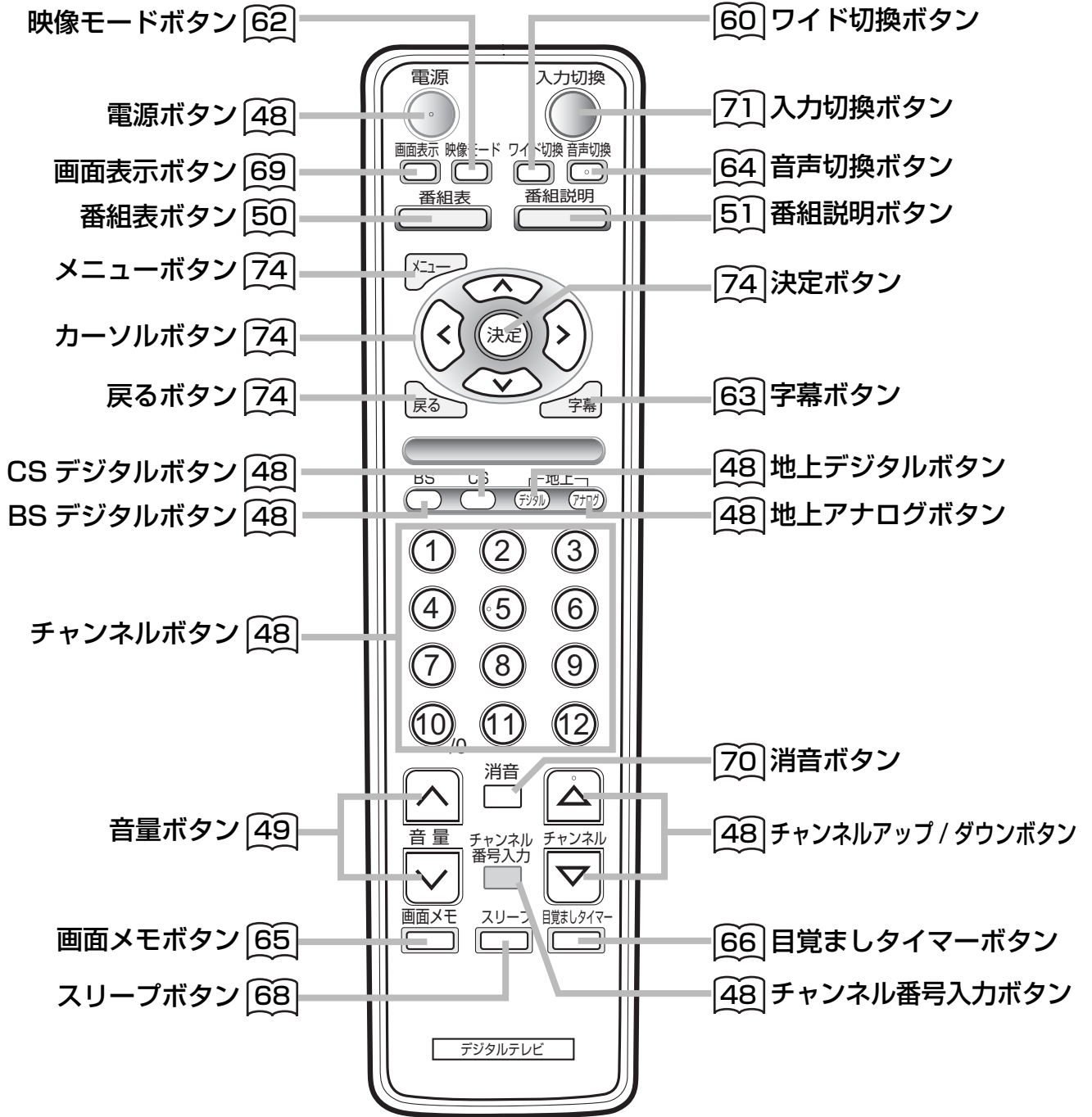

お知らせ

市販のリモコンで、地上アナログ放送、BS・CS デジタル放送のチャンネルボタン (1 ~ 12 ボタン) によるチャンネル切り換えはできません。

メモ

参照ページマークについて

📖マークは、取扱説明書 (本書) の参照ページを表しています。

本体 前面

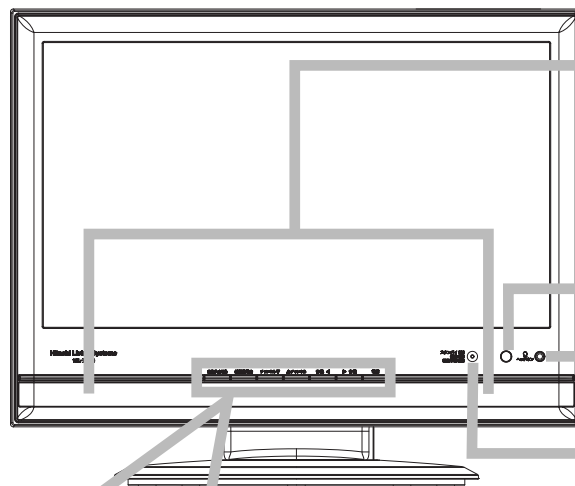

スピーカー

23 リモコン受信窓

38 ヘッドホン端子

48 スタンバイ / 受像 / 視聴予約ランプ
 スタンバイ (赤)
 受像 (緑)
 視聴予約 (橙)

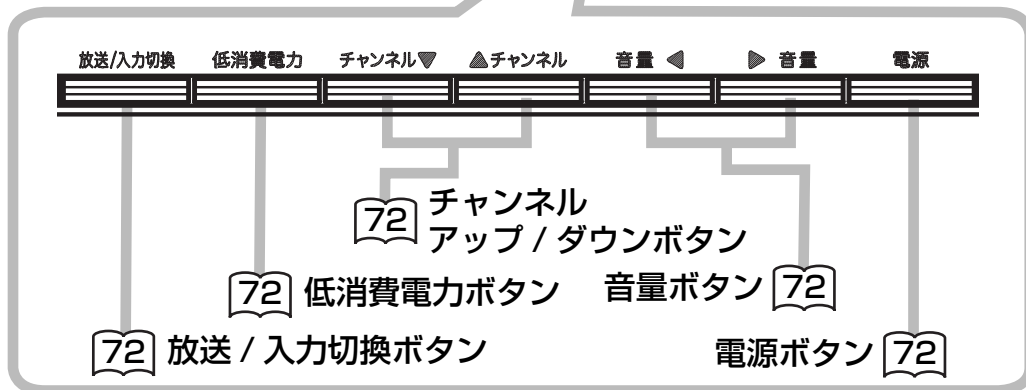

72 放送 / 入力切換ボタン

72 低消費電力ボタン 音量ボタン 72

電源ボタン 72

72 チャンネル
アップ / ダウンボタン

本体 後面

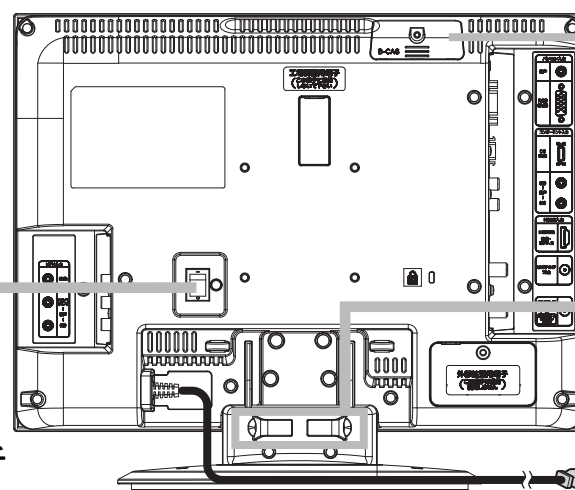

28 B-CAS カード挿入口

カバーをはずして
カードを挿入します。

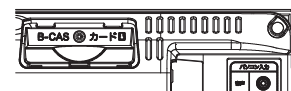

41 ケーブルホルダー

主電源スイッチ

39 電源コード

【主電源スイッチの入れかた】

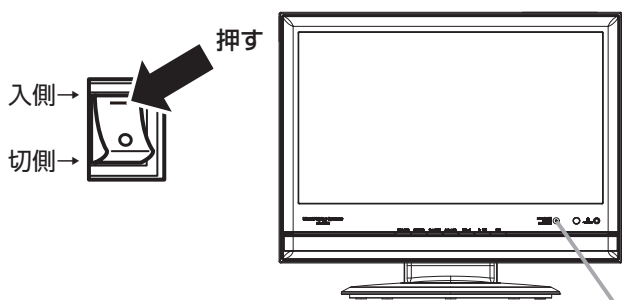

押す

入側→

切側→

主電源スイッチが入ると、スタンバイ / 受像ランプが点灯します。

本体のスタンバイ / 受像ランプが消えているときは、「リモコンや本体前面の電源ボタン」では電源が入りません。

本体の主電源スイッチを押してください。

スタンバイ / 受像ランプ点灯

お知らせ

操作ができなくなった場合は

本体の主電源スイッチで電源を「切」にし、スタンバイ / 受像ランプが消灯してから再度、主電源スイッチを「入」にしてください。

各部のなまえ (つづき)

本体 右側面

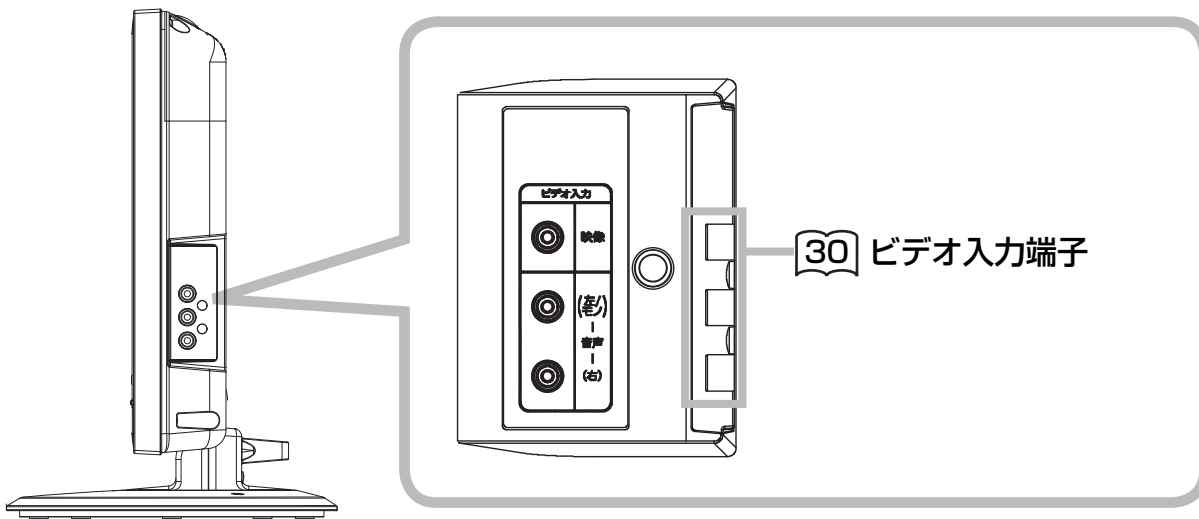

本体 左側面

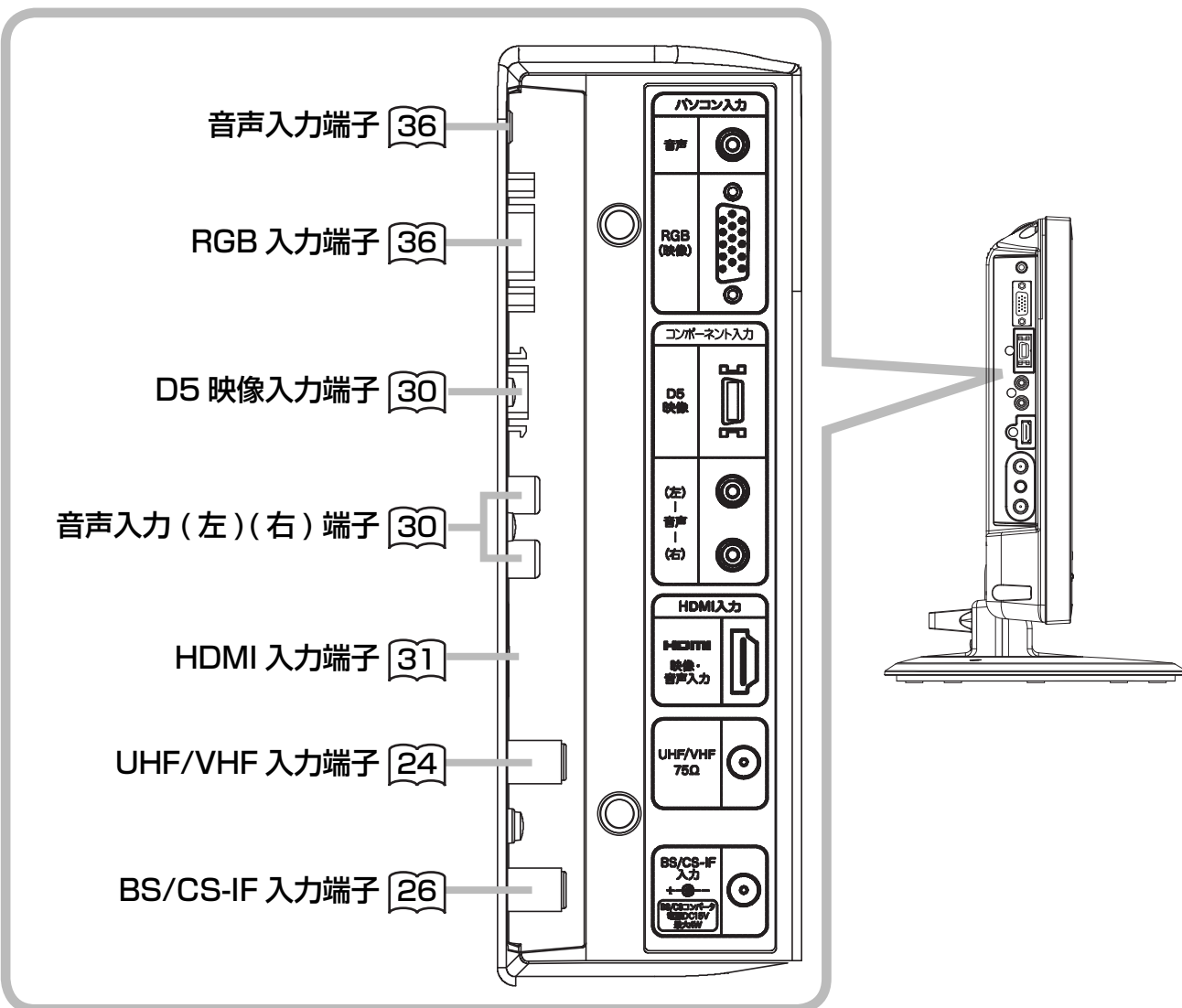

設置と準備の進めかた

スタンドの取り付け方

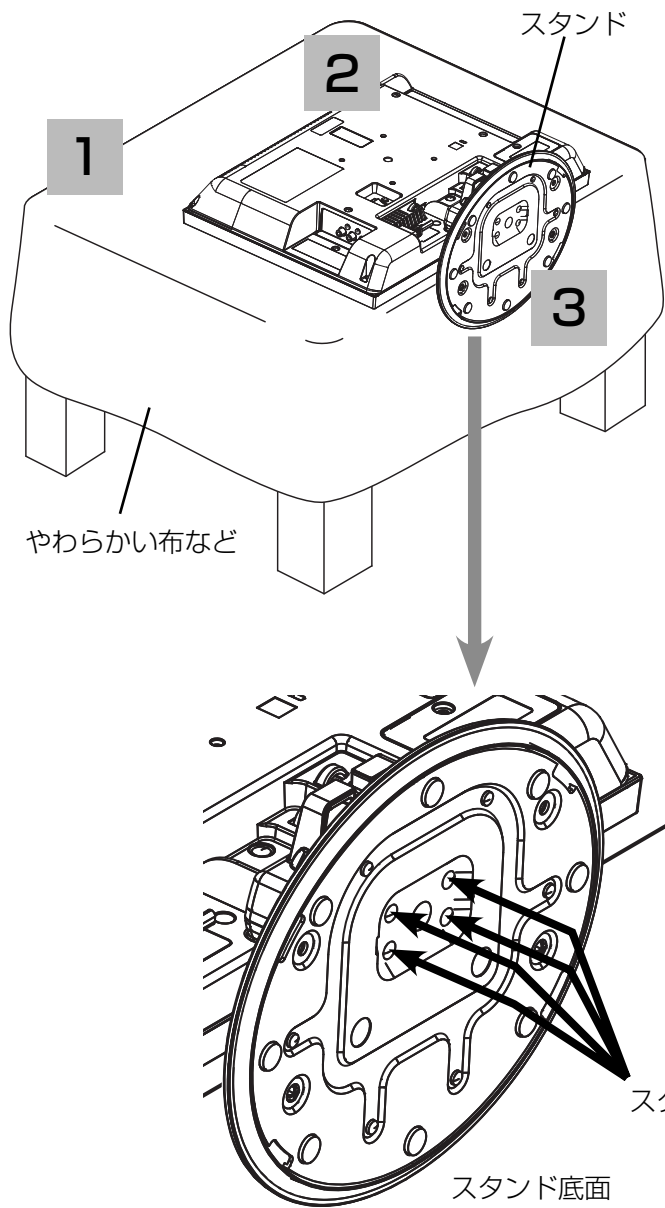

1 テーブルなどの台の上に、やわらかい布を敷きます

テレビの画面を保護するため、毛布などのやわらかい布を台の上に敷いてください。

2 テレビ本体をうつぶせに置きます

テレビの画面が下に向くように、ゆっくりと置いてください。

3 スタンドを取り付けます

スタンドを取り付け、底面より付属のスタンド用ネジ 4本でしっかりと固定してください。

設置と準備の進めかた（つづき）

重要

本機の設置やアンテナ工事には技術と経験が必要ですので、販売店にご相談ください。
（設置・準備費用については、お買上げの販売店にご相談ください。）

ご自分で設置と準備をされるときは、下記の順番で作業してください。

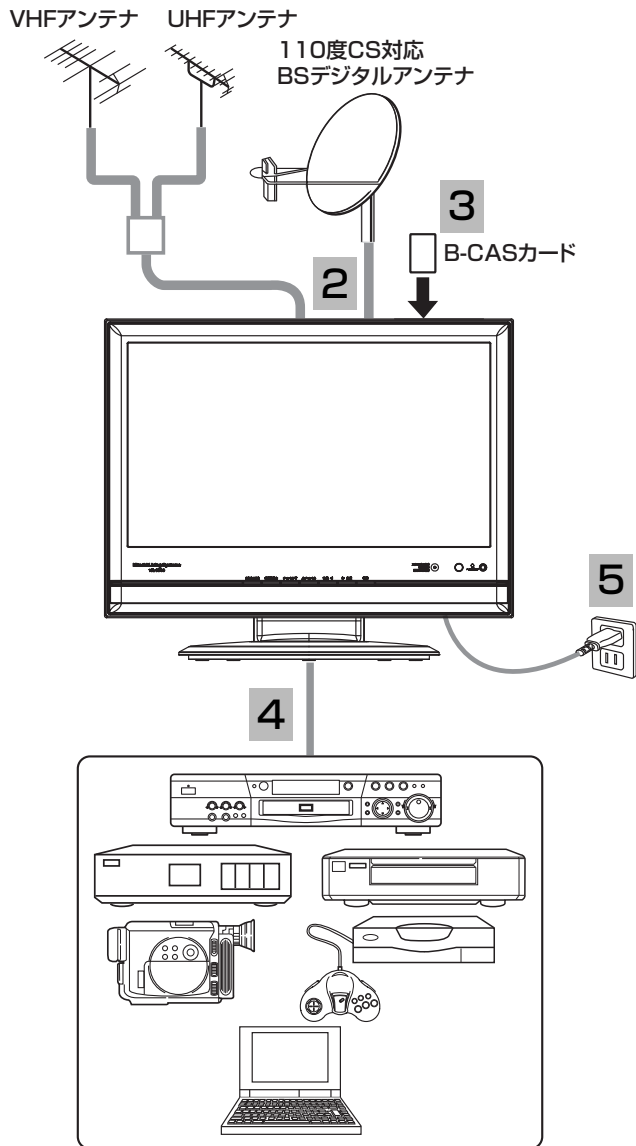

1 付属品を確認し、リモコンに電池をいれます [23](#)

2 アンテナ線と本機を接続します [24](#)

3 B-CAS カードのカバーをはずし、
B-CAS カードを挿入します（重要） [28](#)

4 お手持ちの機器を接続します [29](#)

- ビデオ、DVD レコーダーなどの録画機器 [30](#)
※本機にはモニター出力端子がありませんので、本機から録画することはできません。
- HDMI 出力対応の DVD レコーダーなど [31](#)
- DVD プレーヤー [32](#)
- ビデオカメラ [33](#)
- ゲーム機と接続 [34](#)
- CATV ホームターミナル [35](#)
- パソコン [36](#)
- ヘッドホン [38](#)

5 電源プラグをつなぎます [39](#)

6 かんたんセットアップで受信設定をします [43](#)

地上デジタル放送を受信するには

地上デジタル放送を受信するには、下記の要件がすべて整っている必要があります。

1. 受信地点は、すでに放送地域になっていますか？

2006年12月から全国の都道府県庁所在地において地上デジタル放送が見られるようになりました。その後、その受信可能エリアは順次拡大される予定です。地上デジタル放送の受信エリアの目安は、総務省またはお近くの地方総合通信局にお問い合わせください。

2. UHF アンテナは、地上デジタル放送に対応していますか？

UHF アンテナには全帯域型と帯域専用型がありますので、全帯域型または地上デジタル放送対応型をご使用ください。

3. UHF アンテナは、地上デジタル放送の送信塔の方向に向いていますか？

現在お住まいの地域で、地上デジタル放送の送信塔が地上アナログ放送と同じ方向の場合は、そのままの向きで地上デジタル放送を受信できますが、送信塔の方向が違う場合は、アンテナの向きを地上デジタル放送の送信塔の方向に変更する必要があります。

4. 地上デジタル放送受信機の入力信号は、所要の信号強度がありますか？

地上デジタル放送は、現在のアナログ放送との混信を避けるために、当初は非常に小さな出力で放送されますので、受信エリアが限定されます。また、受信エリア内であっても、地形やビル陰などによって電波がさえぎられる場合や電波の伝搬状況などにより、視聴できない場合があります。

- ケーブルテレビまたは共聴・集合住宅施設でご視聴のかたは、ケーブル事業者または共聴施設管理者にお問い合わせください。
- 地上デジタル放送を受信するためには、最初に「かんたんセットアップ」の操作が必要です。 [43](#)

リモコンの取り扱い

⚠ 注意

乾電池の使用上のご注意

- 本機で指定されていない電池は使用しないでください。また、新しい電池と古い電池を混ぜて使用しないでください。電池の破裂、液もれにより、火災・けがの原因となることがあります。
- 電池をリモコン内に挿入する場合、極性表示プラス⊕とマイナス⊖の向きに注意し、リモコンの表示どおり正しく入れてください。まちがえすと電池の破裂、液もれにより、けがや周囲を汚損する原因となることがあります。
- 付属の乾電池は保存状態により短時間で消耗することがあります。その場合は新しい乾電池と交換してください。

1 電池ふたをはずす

矢印の方向に押しながら開けます。

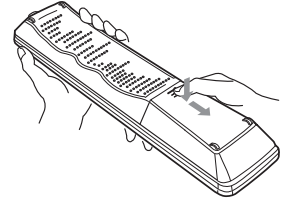

2 乾電池を入れる

付属の単4形乾電池を⊕、⊖の表示どおりに入れます。

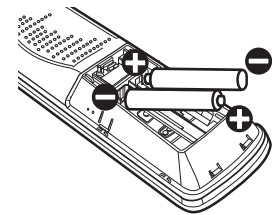

3 電池ふたを閉める

電池ふたを矢印の方向に押し戻します。

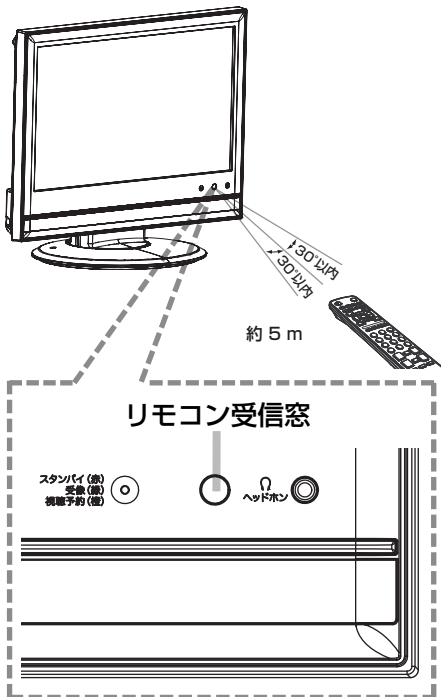
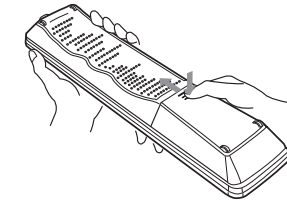

- リモコンは、本機のリモコン受信窓に向けて操作します。
- リモコンは、それぞれのリモコン受信窓の正面から約5メートル、左30度、右30度の範囲内でお使いください。

お守りください リモコンの使用上のご注意

- リモコンを落としたり、衝撃を与えないでください。
- リモコンに水をかけたり、ぬれたものの上に置かないでください。故障の原因になります。
- 長時間ご使用にならない場合は、乾電池をリモコンから取り出しておいてください。
- リモコンの操作がしにくくなった場合は、乾電池を交換してください。(付属の乾電池は動作確認用です。早めに新しい乾電池と交換してください。単4形アルカリ電池のご使用をおすすめします。)乾電池を入れる前に、乾布などで電池端子部をきれいにふいてください。端子部が汚れていると、接触不良のために正常に動作しないことがあります。
- リモコン受信窓に直射日光などの強い光が当たると動作なくなることがあります。光が直接当たらないようにテレビの向きを変えてください。
- 電子レンジなどの加熱調理器に、リモコン送信機・乾電池を入れて加熱しないでください。発熱により火災・故障の原因になります。
- ふた無しで使用すると、金属物などで乾電池がショートし発熱、液もれ、破裂などさせるおそれがありますので、必ずふたを閉めてご使用ください。

お知らせ

市販のリモコンで、地上アナログ放送、BS・CSデジタル放送のチャンネルボタン(1~12ボタン)によるチャンネル切り換えはできません。

アンテナと接続する

⚠ 注意

アンテナ工事には、技術と経験が必要ですので、販売店にご相談ください。

- ①アンテナの種類に応じ、下図の要領で UHF/VHF 混合アンテナ端子に接続してください。
- ②地上デジタル放送を受信するときは、UHF アンテナを使用します。VHF アンテナでは受信できません。また、現在お使いのアンテナが UHF アンテナでも、調節や取り替えが必要な場合もありますので、その際は、販売店にご相談ください。
- ③本機の UHF/VHF 混合アンテナ端子への接続に市販の U/V 混合器やアンテナアダプターを使用する場合は、できるだけ本機より離して接続してください。
- ④ UHF/VHF アンテナが独立のときなど、混合器の取り付けが必要な場合は、販売店にご相談ください。
- ⑤ CATV ケーブルと接続するときは、伝送方式や接続について詳しくは CATV 会社にお問い合わせください。

UHF/VHF アンテナの接続

UHF/VHF アンテナが混合のとき

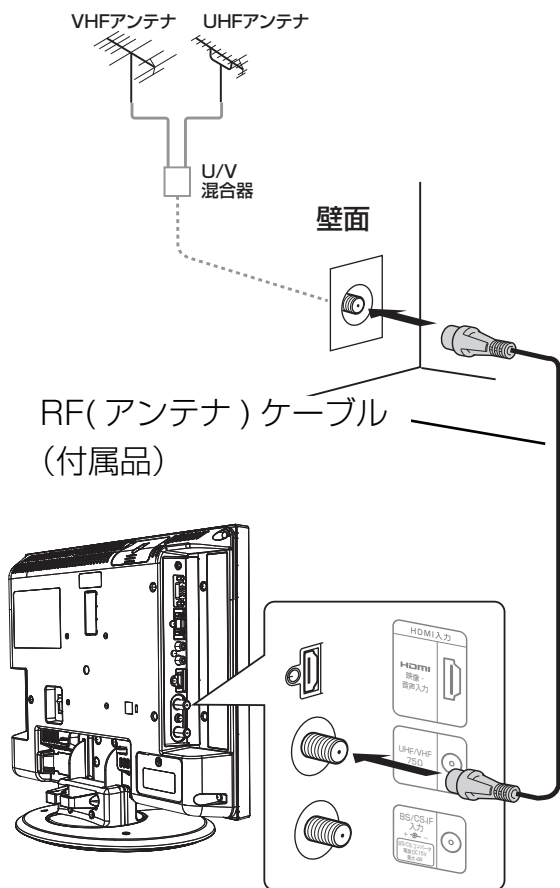

- ① RF (アンテナ) ケーブル (付属品) を本機の UHF/VHF アンテナ端子に接続する。
- ② RF (アンテナ) ケーブル (付属品) の反対側をお部屋のアンテナ端子と接続する。

BS・CS が混合のとき (例: UHF/VHF/BS 混合入力)

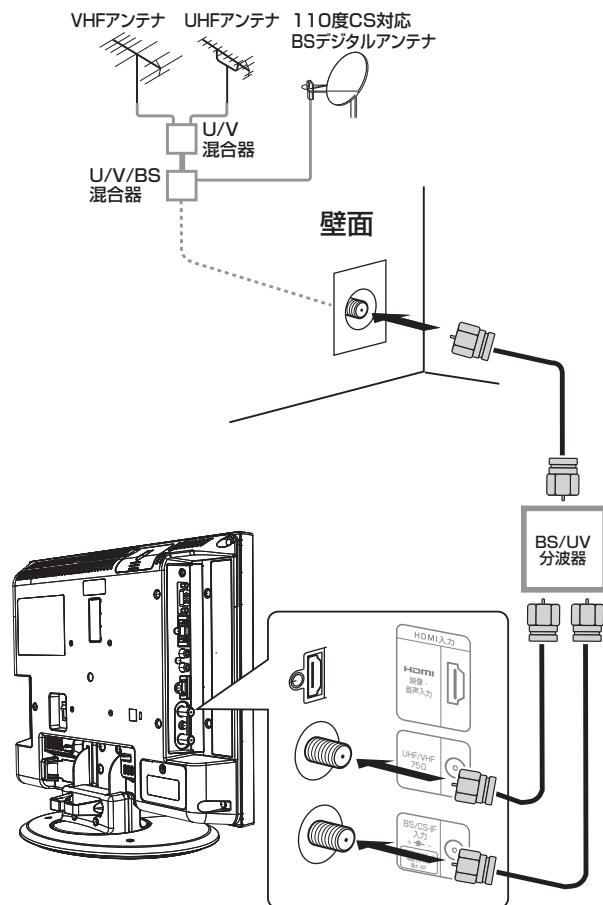

- ① BS/UV 分波器 (市販品) の UV 出力を本機の UHF/VHF アンテナ端子に接続する。
- ② BS/UV 分波器 (市販品) の BS 出力を本機の BS/CS-IF アンテナ入力端子に接続する。(26 もご覧ください)。

お守りください

アンテナ線接続時のご注意

- アンテナ線には、妨害の少ない同軸ケーブルの使用をおすすめします。(平行フィーダーを使用しますと受信状態が不安定となり、妨害電波を受けやすくなります。)
- やむを得ず平行フィーダーを使用する場合は、本機よりできるだけ離してください。
- 室内アンテナも妨害電波を受けやすいので、お避けください。
- アンテナ線に対して、電源コードや他の接続コード類をできる限り離してください。

きれいな映像を楽しむために

きれいな映像をお楽しみいただくには、アンテナ線や各種ケーブル類の接続状態が非常に大切です。

- アンテナ線は同軸ケーブルに F 形接栓を接続して使用することをおすすめします。

同軸ケーブル (市販品)

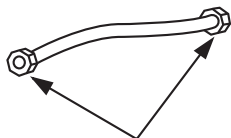

F 形接栓 (市販品)

- BS/UV 分波器・分配器はシールドタイプの使用をおすすめします。

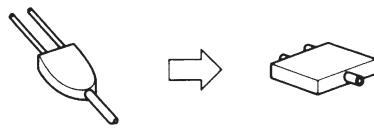

プラスチックタイプ (市販品)

金属シールドタイプ (市販品)

F 形接栓 (市販品) の接続

1 先端を加工する

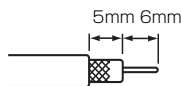

2 リングを通す

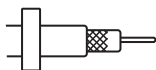

3 コネクター先端部を外被導体内側に差し込み、強く押し込む

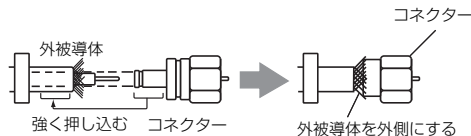

4 ペンチなどを使い、リングをコネクターの根元で固定する

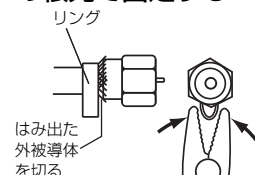

CATV ケーブルと接続するときの地上デジタル放送受信について

CATV には、以下のような地上デジタル放送の伝送方式があります。詳しくは、CATV 会社にお問い合わせください。

伝送方式	本機の対応
トランスモジュレーション方式	UHF 帯の地上デジタル放送をケーブルテレビ局の電波に変換して伝送します。本機のアンテナ端子に接続しても地上デジタル放送を受信できません。CATV のホームターミナルと接続してください。(35) をご覧ください)
同一周波数パススルー方式	UHF 帯の地上デジタル放送を変換しないでそのまま伝送します。本機の UHF/VHF アンテナ端子に接続して地上デジタル放送を受信することができます。
周波数変換パススルー方式	UHF 帯の地上デジタル放送を CATV で伝送可能な別の周波数に変換して伝送します。本機の UHF/VHF アンテナ端子に接続して地上デジタル放送を受信することができます。

アンテナと接続する (つづき)

BS/CS アンテナの接続

接続するときには安全のため、必ず本機の電源プラグをコンセントから抜いてください。

⚠ 注意

アンテナ工事には、技術と経験が必要ですので、販売店にご相談ください。

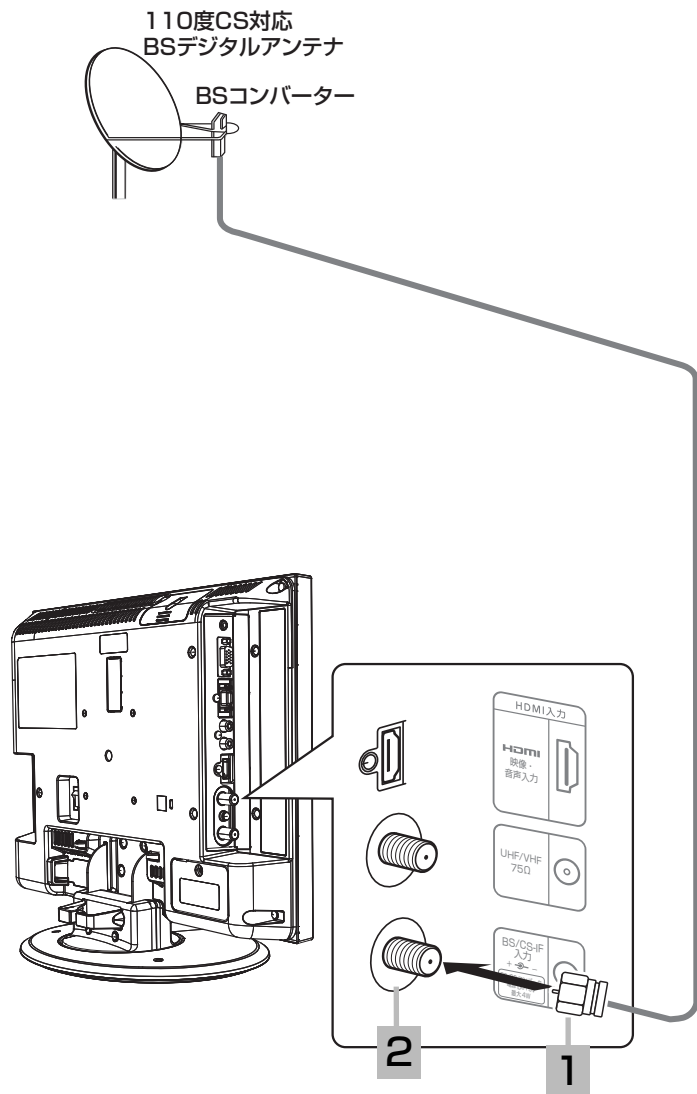

1 BS/CS アンテナ線の同軸ケーブルを F 形接栓 (市販品) に接続する [25]

UHF、VHF、BS が混合されているときには、BS/UV 分波器 (市販品) が必要です。 [24]

2 F 形接栓 (市販品) を BS/CS-IF 入力端子に接続する

BS/CS-IF 入力端子は、BS コンバーターからの信号を受けるための端子です。また、この端子から BS コンバーターに DC + 15V を供給します。BS アンテナ線を接続するときには必ずテレビの電源を切ってください。

お知らせ

メッセージ表示

BS/CS アンテナ電源がショートしているため電源供給を停止しました (E209)

上記メッセージが表示された場合は [105] をご覧ください。なおらない場合は BS/CS アンテナ電源を「切」に設定 [83] して、お買い上げの販売店にご相談ください。

お守りください

- 共聴受信等で視聴される (電源供給を必要としない) 場合には、「BS/CS アンテナの電源供給設定」 [83] をご覧になって、BS/CS アンテナ電源の設定を必ず「切」にしてご使用ください。
- アンテナを接続するときは、安全のため、必ず本機の電源プラグをコンセントから抜いてください。
- BS/CS-IF 入力端子に F 形接栓を接続するときは、手で緩まない程度に締めつけてください。締めつけすぎると本機内部が破損する場合があります。

アンテナ線の接続についてのご注意

衛星放送を分配して他の機器で (衛星放送を) 視聴する場合、分配器は必ず多端子タイプの電流通過形をご使用ください。多端子タイプ電流通過形でない場合は、アンテナに供給している機器の電源を切ると、他の機器で衛星放送が受信できなくなります。

お知らせ

- アナログCS用アンテナや従来のスカイパーフェクTV！用アンテナ（JCSAT-3、JCSAT-4 受信用）はご使用になれません。110度CSデジタル放送を受信する場合は、110度CS対応BSデジタルアンテナをご使用ください。
- ブースターや分配器をご使用になる場合は、110度CS対応（周波数2,150MHz対応以上）であることをご確認の上、ご使用ください。従来のBS用で周波数帯域が1,335MHzのものや、CS対応でも対応周波数が1,895MHzなどの2,150MHz未満のものをご使用になった場合、110度CSデジタル放送の一部もしくはすべてのチャンネルが受信できない場合があります。
- マンションなどの共同受信システムの場合で、110度CSデジタル放送に対応していない場合は、110度CSデジタル放送を受信できません。
- BSアンテナを使用する場合は、BSデジタル放送のみの受信が可能です。この場合、従来のBSアンテナのほとんどは使用できませんが、一部のBSアンテナでは性能の劣化やBSデジタル放送受信に必要な性能が確保されず、BSデジタル放送を受信したとき、安定した受信ができないことがあります。このようなときは、BSアンテナ製造元のお客様窓口や、BSアンテナを購入した販売店などにお問い合わせください。

メモ

BS/CS アンテナ線の接続についてのお願い

- F形接栓（市販品）をご使用ください。[\[25\]](#)
- 同軸ケーブル（市販品）はS-4C-FB相当をおすすめします。
- アンテナの方向調整、設置についてはアンテナの取扱説明書をご覧ください。お買い上げの販売店にご相談ください。

映りがよくないときには

衛星放送の電波は微弱なため、受信するにはアンテナ方向の正確な調整が必要です。もし、時々映像や音声が出なくなったりするときは販売店にご相談ください。また、雷雨や豪雨のような強い雨が降ったり、雪がアンテナに付着すると電波が弱くなり、一時的に画面や音声が止まったり、ひどい場合にはまったく受信できないことがあります。これは、気象条件によるもので、アンテナやチューナーの故障ではありません。受信レベルについては [\[27\]](#) をご覧ください。

B-CAS カードを挿入する (重要)

本機に付属の B-CAS カードは、本機の電源プラグを電源コンセントに接続しない状態で、下記の手順に従って挿入してください。

1 B-CAS カードを挿入する

絵柄表示が見える面を背面側にして、B-CAS カード表面の矢印向きを挿入口へ合わせ、挿入が止まるまでゆっくりと確実に差し込む。

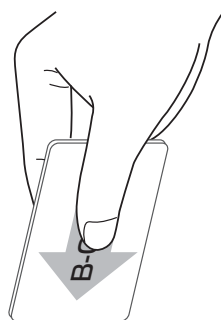

B-CAS カードカバーをはずし、B-CAS カードを挿入してください。

B-CAS カードは、しっかり奥まで挿入してください。

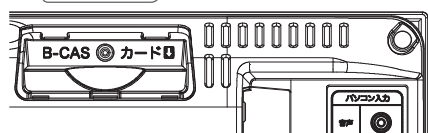

本体背面上部

2 カバーを取り付ける

ほこりなどの進入を防ぐため、B-CAS カード挿入口カバーを取り付けてください。必要に応じて付属のカバー用ネジ (1 本) で留めてください。

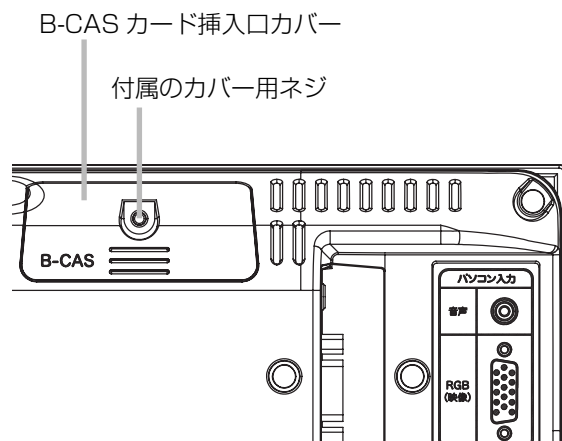

B-CAS カードについて

本機に付属の B-CAS カードには 1 枚ごとに違う番号 (B-CAS カード番号) が付与されています。B-CAS カード番号はお客様の有料放送契約内容などを管理するために使われている大切な番号です。「(株) ビーエス・コンディショナルアクセスシステムズ カスタマーセンター」への問い合わせの際にも必要となります。

- B-CAS カードの取り扱いの詳細は、カードを貼ってある台紙の説明をご覧ください。
- B-CAS カードについてのお問い合わせ (故障交換や紛失など)
(株) ビーエス・コンディショナルアクセスシステムズ カスタマーセンター
TEL : 0570-000-250

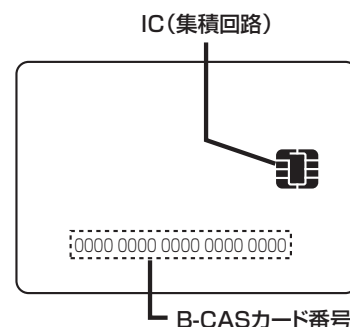

お守りください

B-CAS カード取り扱い上の留意点

- B-CAS カードを折り曲げたり、変形させないでください。
- B-CAS カードの上に重い物を置いたり踏みつけたりしないでください。
- B-CAS カードに水をかけたり、ぬれた手でさわらないでください。
- B-CAS カードの IC (集積回路) 部には手をふれないでください。
- B-CAS カードの分解加工は行わないでください。
- B-CAS カードは上記手順をご覧の上、本機前面の B-CAS カード挿入口に、奥まで正しく挿入してください。
- ご使用中に B-CAS カードの抜き差しはしないでください。デジタル放送が視聴できなくなる場合があります。

B-CAS カードを抜くとき

万一、抜く必要があるときは、本機の電源プラグを電源コンセントから抜いたあと、ゆっくり B-CAS カードを抜いてください。B-CAS カードには IC (集積回路) が組み込まれているため、画面に B-CAS カードに関するメッセージが表示されたとき以外は、抜き差しをしないでください。

お知らせ

- 本機専用の B-CAS カード以外の物を挿入しないでください。故障や破損の原因となります。
- 裏向きや逆方向から挿入しないでください。挿入方向を間違えると B-CAS カードは機能しません。
- WOWOW、スターチャンネルなどの有料サービスを受けるには、B-CAS カードの登録のほかに個別の受信契約が必要になります。詳しくはそれぞれの有料放送を行う放送局のカスタマーセンターにお問い合わせください。

手持ちの機器と接続する

お守りください

接続時のご注意

- 他の機器と組み合わせてご使用になるときはそれぞれの取扱説明書をよくお読みください。
- 接続の際は各機器の電源を切ってから行ってください。電源を入れた状態で接続すると、大きな音が出たり故障の原因となることがあります。
- 他の機器との接続時、入出力端子をまちがえて接続すると、故障の原因になりますのでご注意ください。
- 接続する他の機器、接続コードおよびアンテナ線が、テレビの画面または画面の後面に配置されますと、映像がゆれたり妨害を受ける恐れがあります。接続機器、接続コードおよびアンテナ線は上記の配置を避けてください。特にアンテナ線は、他の接続ケーブルからもはなすように配置してください。

接続できる機器

(下記から入力端子数に合わせて、お選びください。)

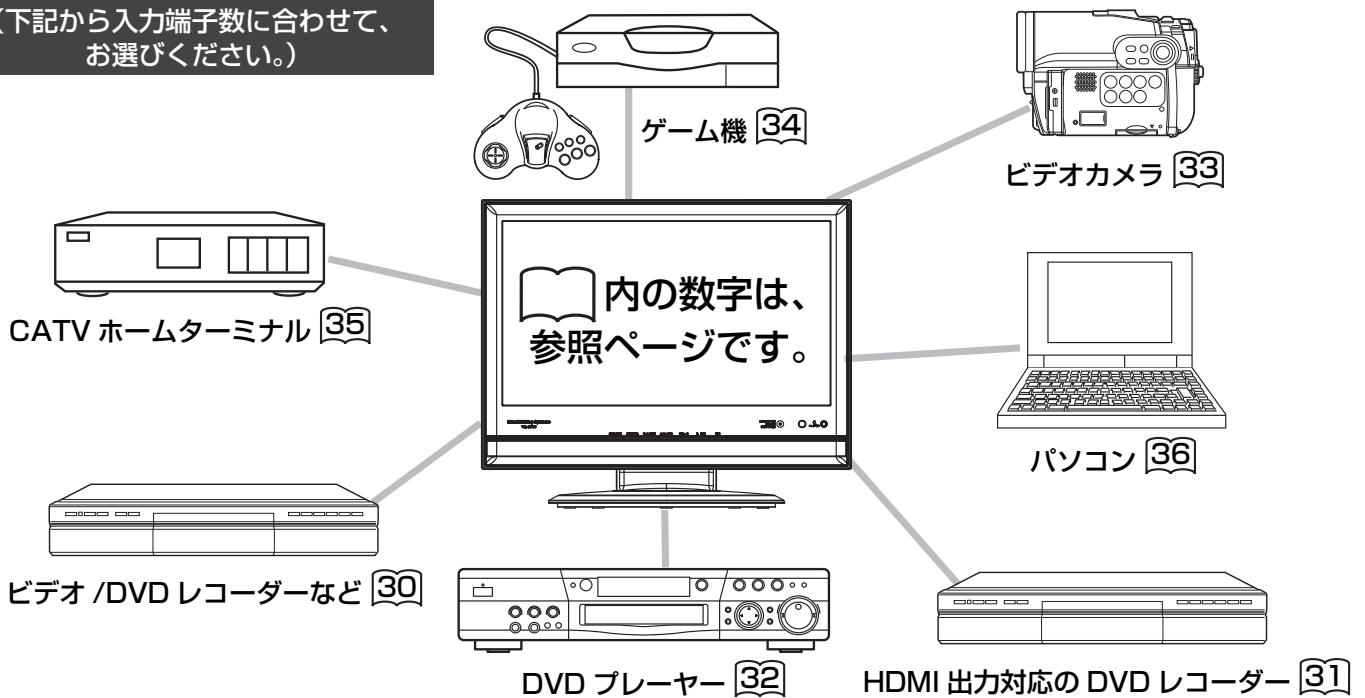

※本機にはモニター出力端子がありませんので、本機から録画することはできません。

システムアップに必要な接続コード(市販品)

これらと同等のコードが相手側の機器に付属している場合には、新しく購入される必要はありません。

●映像・音声信号入出力接続コード



主に Hi-Fi ビデオの映像・音声入出力端子との接続に使用します。

●映像・音声信号入出力接続コード



主にモノラルビデオの映像・音声入出力端子との接続に使用します。

●映像信号入出力接続コード



主にビデオの映像入出力端子との接続に使用します。

●HDMI ケーブル



HDMI ケーブルは、HDMI ロゴ表示のあるケーブルを使用してください。

●ステレオミニプラグ音声接続コード



パソコンの音声入力端子との接続に使用します。

●音声信号入出力接続コード



主に Hi-Fi ビデオの音声入出力端子との接続、ステレオ装置との接続に使用します。

●D 端子ピンケーブル



DVD プレーヤーのコンポーネントビデオ出力との接続に使用します。

●D 端子ケーブル



D 端子対応機器や将来実用化予定のデジタル機器との接続に使用します。詳しくは、接続機器の取扱説明書をご覧ください。

●RGB 接続コード



RGB 入力端子とパソコンの接続に使用します。

！お手持ちの機器と接続する（つづき）

ビデオ、DVDレコーダーなどの録画機器と接続する

接続のご注意

- 本機にはモニター出力端子がありませんので、本機から録画することはできません。
- 接続時は必ず各機器の電源を切ってください。
- 接続ケーブルのプラグは接続端子の奥までしっかりと差し込んでください。不完全な接続は、画像や音声にノイズや雑音の原因となります。（市販の接続コードをご使用ください。）
- 音声はそれぞれの音声端子（L（左）R（右））に接続してください。
- 接続をはずすときは、ケーブルや電源コードを無理にひっぱらず、プラグの先を持って抜いてください。
- 本機と接続している機器の距離が近すぎると、画像や音声電波によって干渉を受けることがあります。ノイズや雑音がでるときは、お互いを十分に離してください。

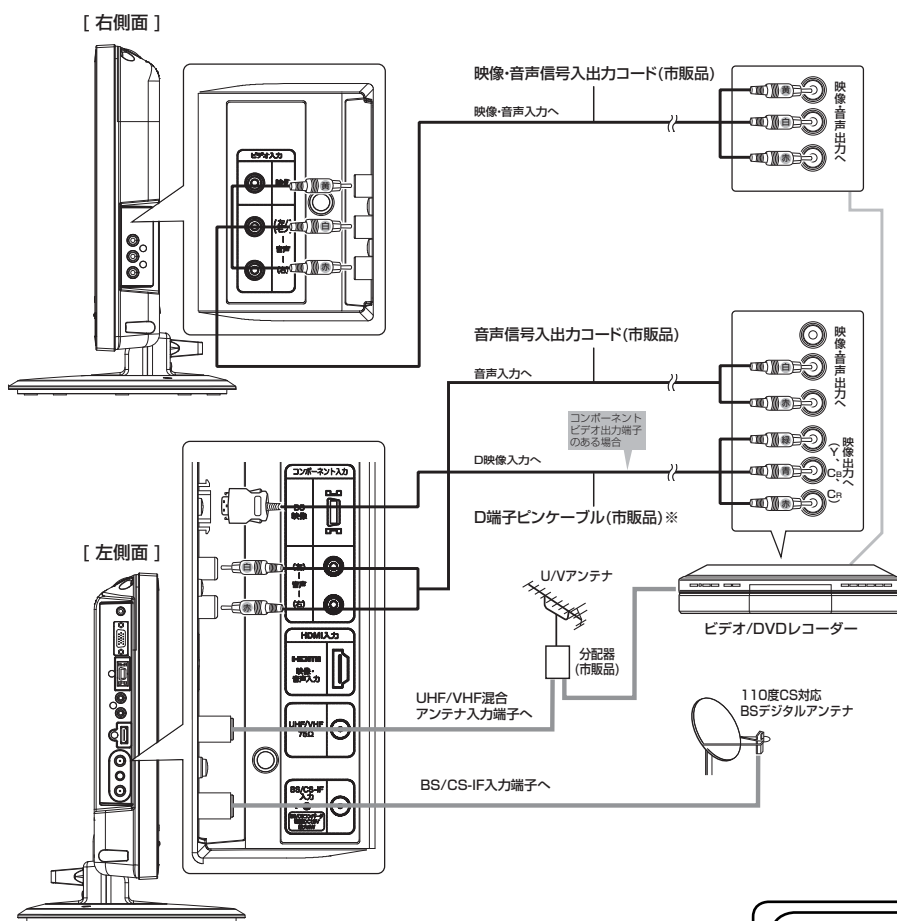

※ビデオ/DVDレコーダーがD映像出力端子の場合は、D端子ケーブル（市販品）をご使用ください。

お知らせ

- 録画機器について詳しくは、録画機器の取扱説明書をあわせてお読みください。
- アンテナ線は本機と録画機器両方に接続します。受信方法などの違いによって、接続のしかたが異なりますので、詳しくは録画機器の取扱説明書をご覧ください。
- 録画機器のU/Vアンテナ出力端子から本機のアンテナ入力端子に接続すると、地上デジタル放送が正しく受信できない場合がありますので、この接続方法はおすすめできません。
- 視聴するための操作については [71](#) をご覧ください。

録画機器接続時のご注意

デジタルチューナーなどの映像をビデオ、DVDレコーダーなどの録画機器を通して入力すると、著作権保護技術によって、映像が正しく表示されない場合があります。このような場合は、録画機器を通さずに、本機のビデオ入力端子に直接接続してください。

メモ

D5映像入力端子について

- 本機のD5映像入力端子は、1125p (1080p)、1125i (1080i)、750p (720p)、525p (480p)、525i (480i) の映像入力信号に対応しています。
- 液晶パネルの映像表示能力により、D5映像の画質を100%再現できません。映像表示能力は、1366 × 768の範囲になります。
- ビデオなどの「Y、PB、PR」「Y、CB、CR」「Y、B-Y、B-R」などの出力端子と接続する場合は、D端子ピンケーブル（市販品）で接続できます。
- D5映像入力端子に接続するときは、音声入力端子にも同時に接続してください。

HDMI 出力対応の DVD レコーダーなどと接続する

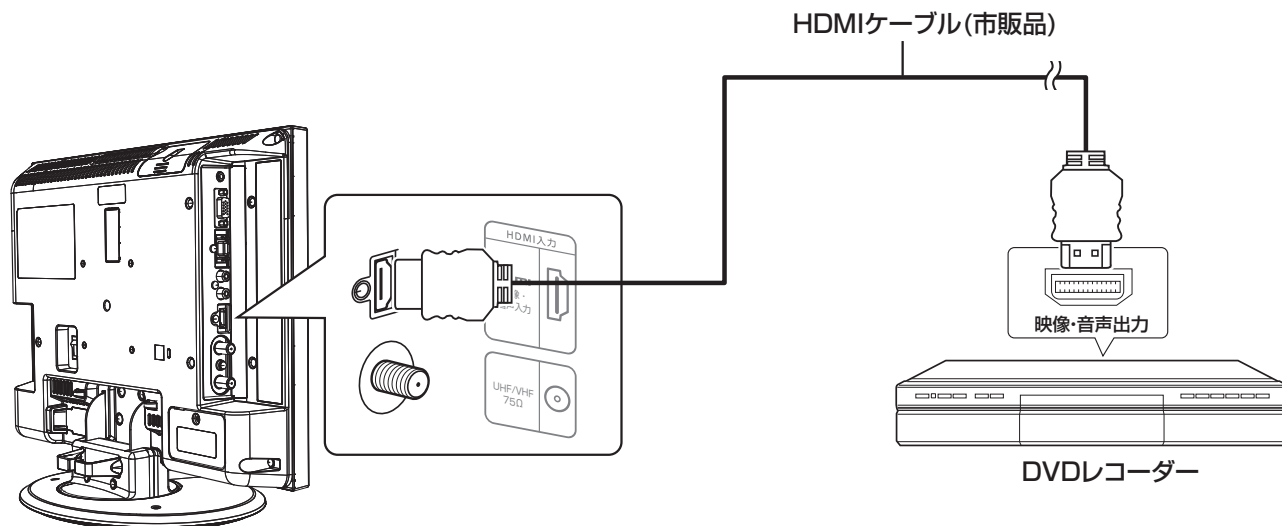

お知らせ

- 本機と他の機器を DVI-HDMI 変換ケーブルで接続しないでください。正しく表示できない場合があります。
- HDMI 規格に適合していないケーブルは使用できません。HDMI ロゴの表示があるケーブルを使用してください。
- 出力する機器側の信号切り換えや操作により画面や音声にノイズが入る場合がありますが、故障ではありません。
- HDMI 入力は、リモコンまたは本体の入力切換ボタンで選択することができます。
- 視聴するための操作については [71](#) をご覧ください。

！お手持ちの機器と接続する（つづき）

DVD プレーヤーと接続する

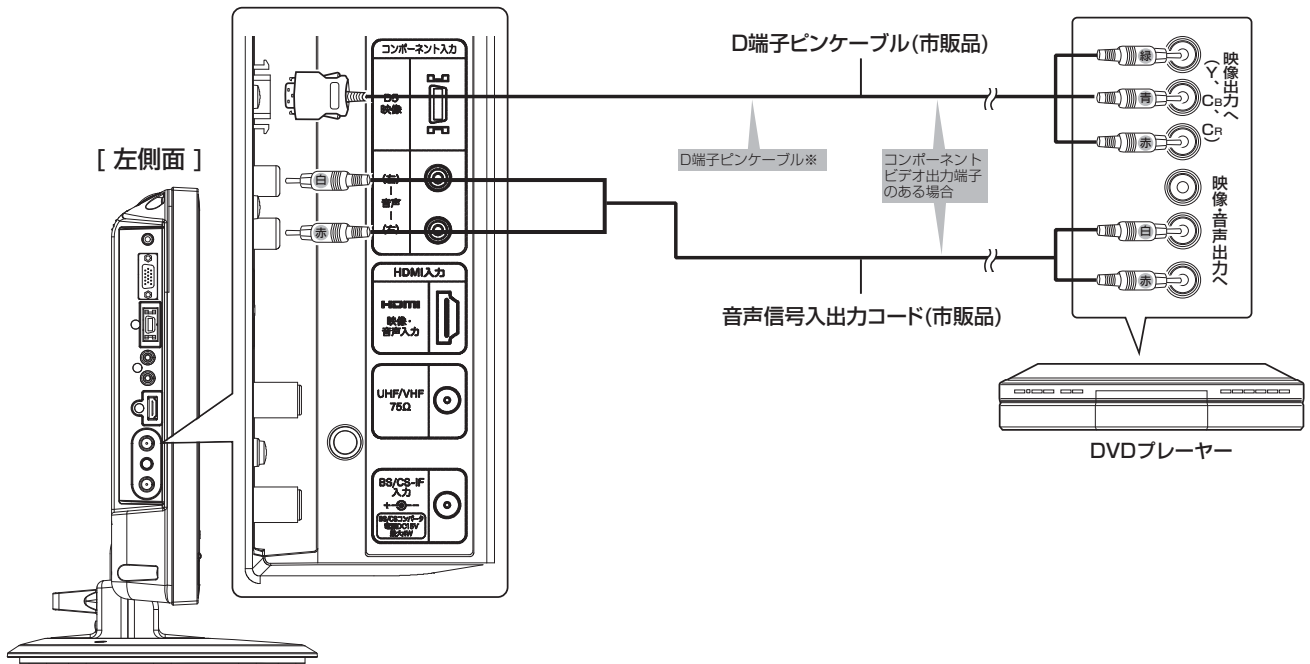

または

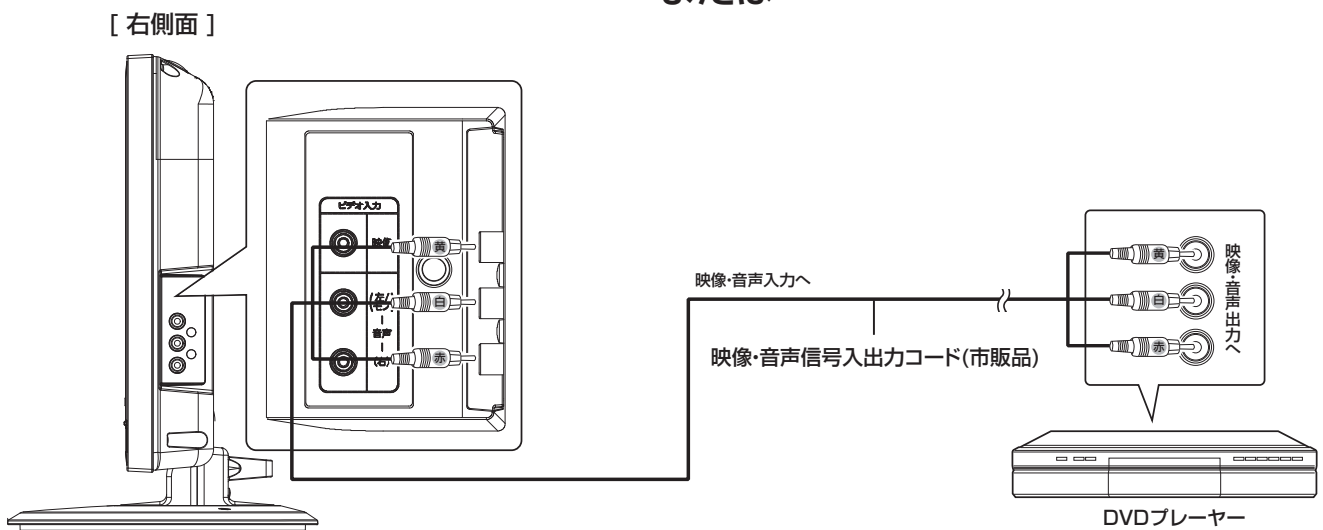

※ DVD プレーヤーが D 映像出力端子の場合は、D 端子ケーブル（市販品）をご使用ください。

お知らせ

視聴するための操作については [71](#) をご覧ください。

メモ

D5 映像入力端子について

- 本機の D5 映像入力端子は、1125p (1080p)、1125i (1080i)、750p (720p)、525p (480p)、525i (480i) の映像入力信号に対応しています。
- 液晶パネルの映像表示能力により、D5 映像の画質を 100% 再現できません。映像表示能力は、1366 × 768 の範囲になります。
- ビデオなどの「Y、PB、PR」「Y、CB、CR」「Y、B-Y、B-R」などの出力端子と接続する場合は、D 端子ピンケーブル（市販品）で接続できます。
- D5 映像入力端子に接続するときは、音声入力端子にも同時に接続してください。

ビデオカメラと接続する

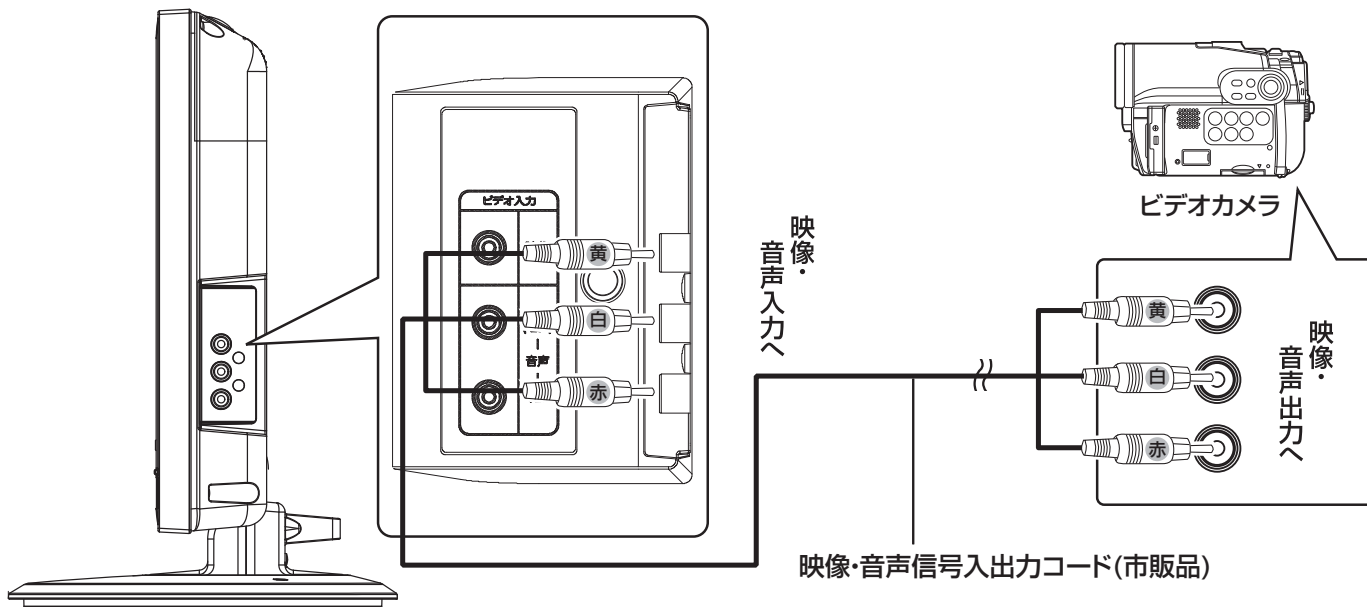

お知らせ

視聴するための操作については [71](#) をご覧ください。

手持ちの機器と接続する (つづき)

ゲーム機と接続する

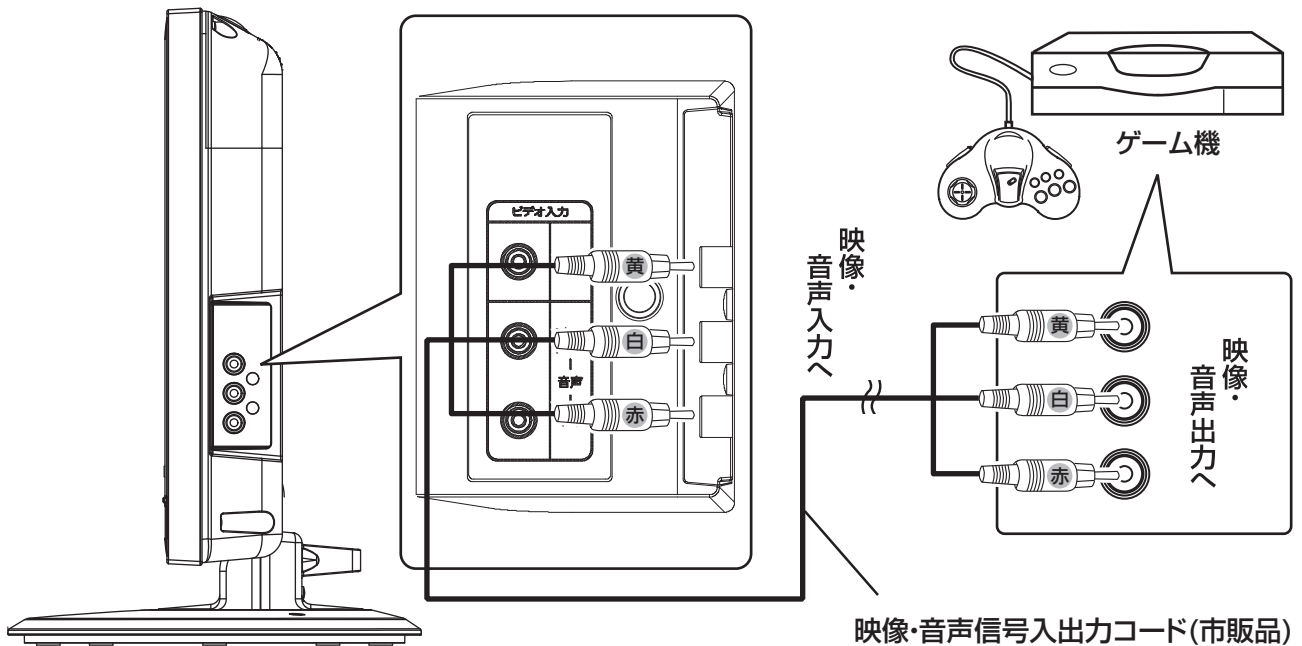

お知らせ

- ビデオ入力端子に入力された映像・音声信号は、わずかに時間が遅れて画面表示・スピーカーに出力されます。入力された信号をデジタル処理しているために遅れが発生するもので、故障ではありません。
 - ・ゲーム機のコントローラを使用される場合は、コントローラの操作に対して、画面がわずかに遅れて表示されます。
 - ・カラオケ機器などをビデオ入力端子に接続した場合、カラオケ機器本体のスピーカー音声に対して、テレビのスピーカー音声がわずかに遅れて出力されます。
- ゲームの種類・内容によっては、画面が欠ける場合があります。
- ライフルタイプやガン(銃)タイプのコントローラを使用するシューティングゲームなどは、本機では使用できないことがあります。詳しくは、ゲームソフトおよびコントローラの取扱説明書をご覧ください。
- 視聴するための操作については [71](#) をご覧ください。

CATV ホームターミナルと接続する

CATVの受信は、サービスが行われている地域でのみ受信が可能です。また、使用する機器ごとにCATV会社との受信契約が必要になります。なお、有料放送やBS/110度CS/地上デジタル放送をご覧になるときは、ホームターミナル(セットトップボックス)が必要です。地上デジタル放送がパススルー方式^[25]で送信されている場合は、本機のUHF/VHFアンテナ端子に接続して受信することもできます。詳しくは、CATV会社にご相談ください。

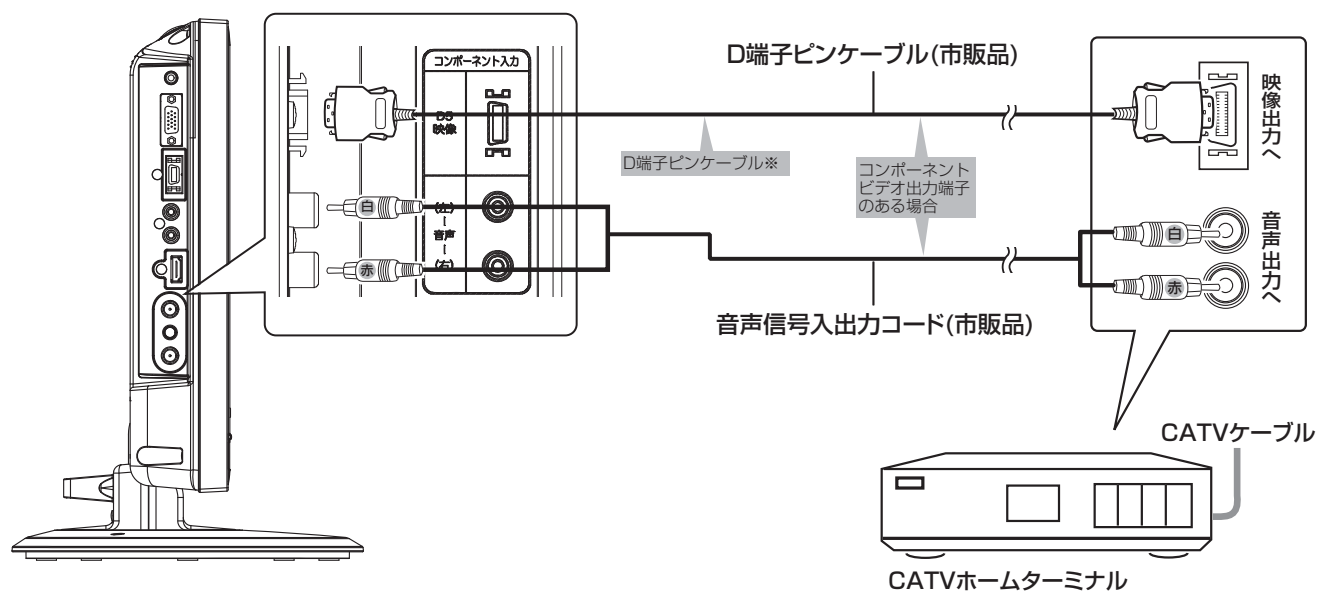
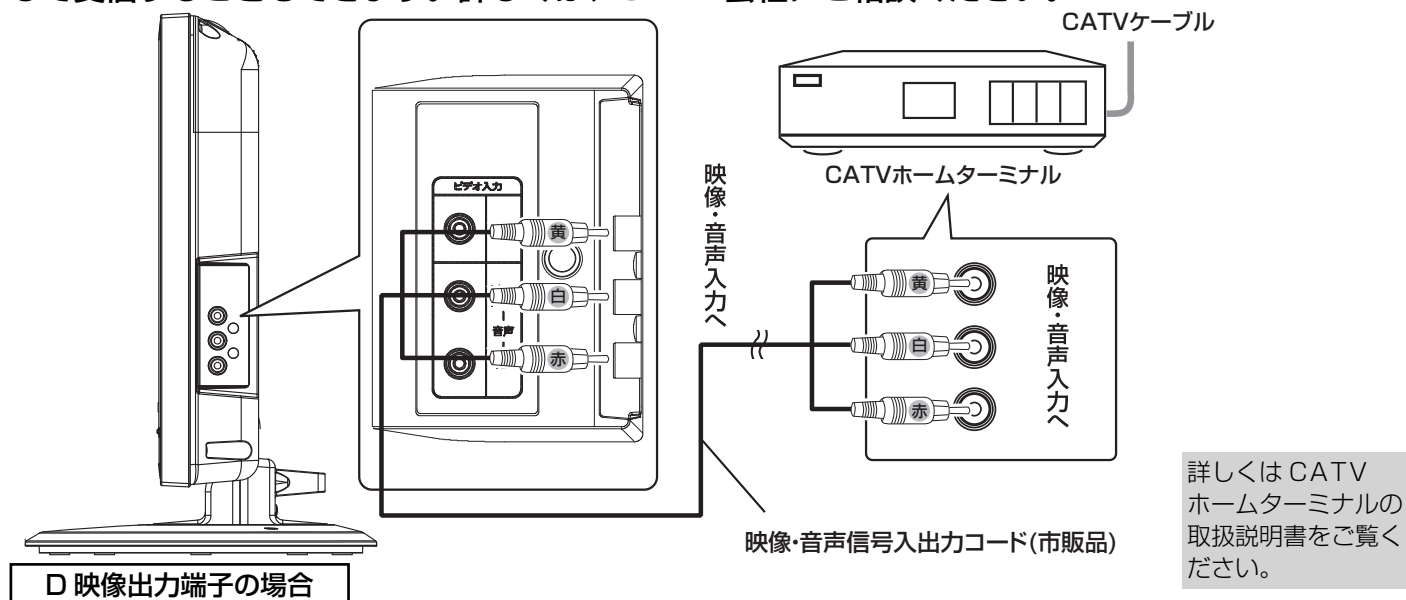

お知らせ

視聴するための操作については^[71]をご覧ください。

メモ

D5 映像入力端子について

- 本機のD5映像入力端子は、1125p(1080p)、1125i(1080i)、750p(720p)、525p(480p)、525i(480i)の映像入力信号に対応しています。
- 液晶パネルの映像表示能力により、D5映像の画質を100%再現できません。映像表示能力は、1366×768の範囲になります。
- ビデオなどの「Y、PB、PR」「Y、CB、CR」「Y、B-Y、B-R」などの出力端子と接続する場合は、D端子ピンケーブル(市販品)で接続できます。
- D5映像入力端子に接続するときは、音声入力端子にも同時に接続してください。

！お手持ちの機器と接続する（つづき）

パソコンと接続する

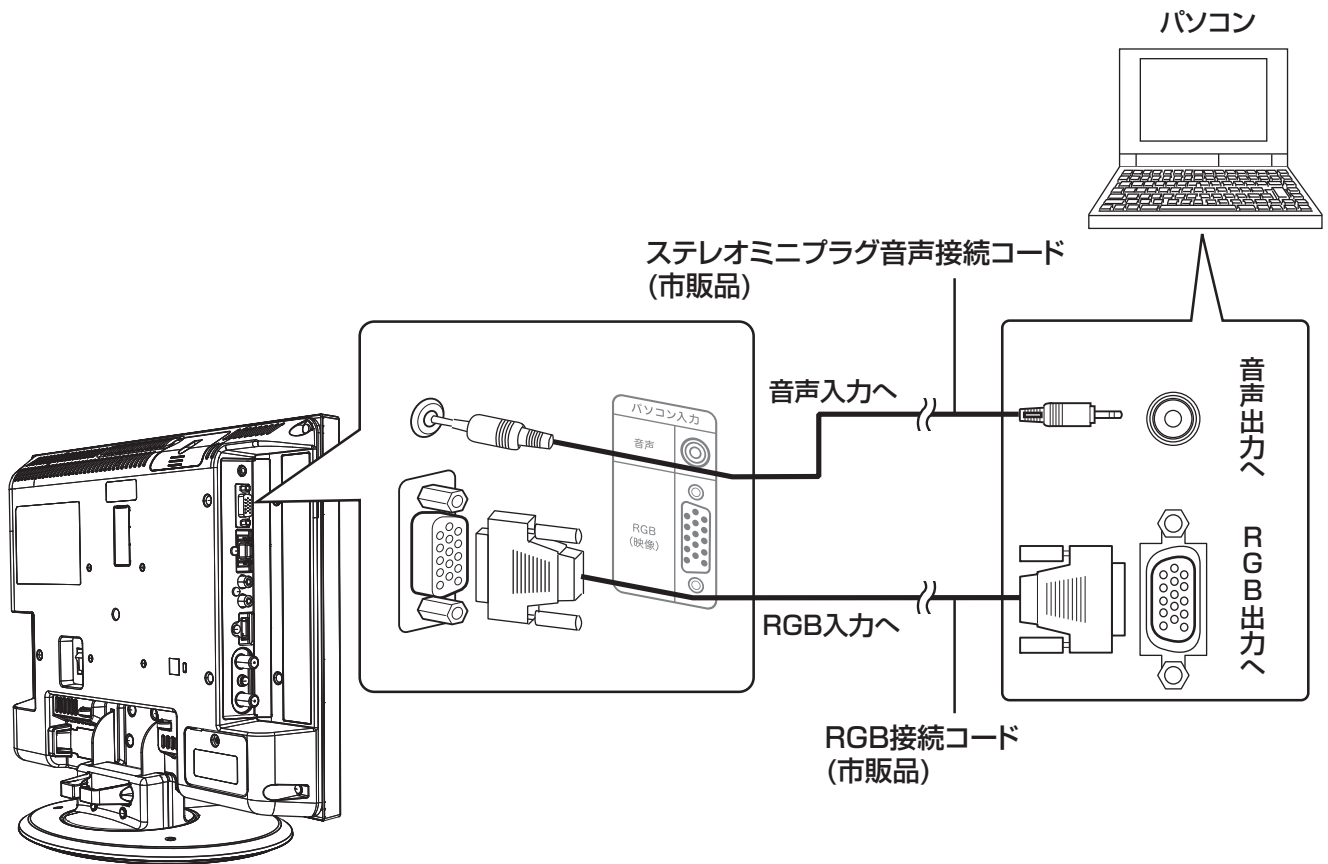

お知らせ

- パソコンを接続するときは、RGB 接続コード（市販品）が必要です。パソコンによっては、パソコンでオプション設定されている変換コネクタが必要な場合があります。RGB 接続コードに付属されたネジなどにより、本機にしっかりと取り付けることをおすすめします。
- 視聴するための操作については [71](#) をご覧ください。

推奨信号について

信号名	解像度	水平周波数 (kHz)	垂直周波数 (Hz)	ドットクロック周波数 (MHz)	同期信号極性 (H/V)
VGA	640 x 480 @ 60Hz	31.47	59.94	25.18	- / -
SVGA	800 x 600 @ 60Hz	37.88	60.32	40.00	+ / +
XGA	1024 x 768 @ 60Hz	48.36	60.00	65.00	- / -
WXGA	1360 x 768 @ 60Hz	47.78	59.87	79.50	- / +

- 使用するビデオボードや接続ケーブルにより、正しく表示できないことがあります。この際には、垂直位置、水平位置、クロック、位相を調節してください。
- 表の信号以外は、正しく表示できない場合があります。

パソコン (RGB) 入力端子ピン配置

ピン No.	信号
1	R ビデオ
2	G ビデオ
3	B ビデオ
4	(接続無し)
5	グラウンド
6	R グラウンド
7	G グラウンド
8	B グラウンド
9	(接続無し)
10	グラウンド
11	(接続無し)
12	(SDA)
13	水平同期
14	垂直同期
15	(SCL)

ミニ D-Sub15 ピンコネクター

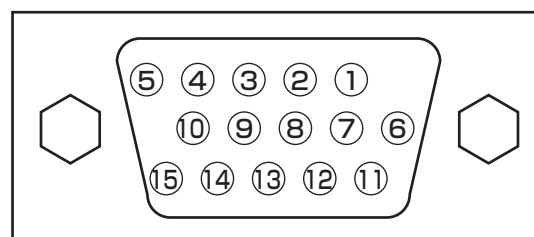

手持ちの機器と接続する（つづき）

ヘッドホンを接続する

市販のヘッドホンを使用するときは、本体前面にあるヘッドホン出力端子に接続してください。ヘッドホンを接続すると、本体のスピーカーからは音が出なくなります。

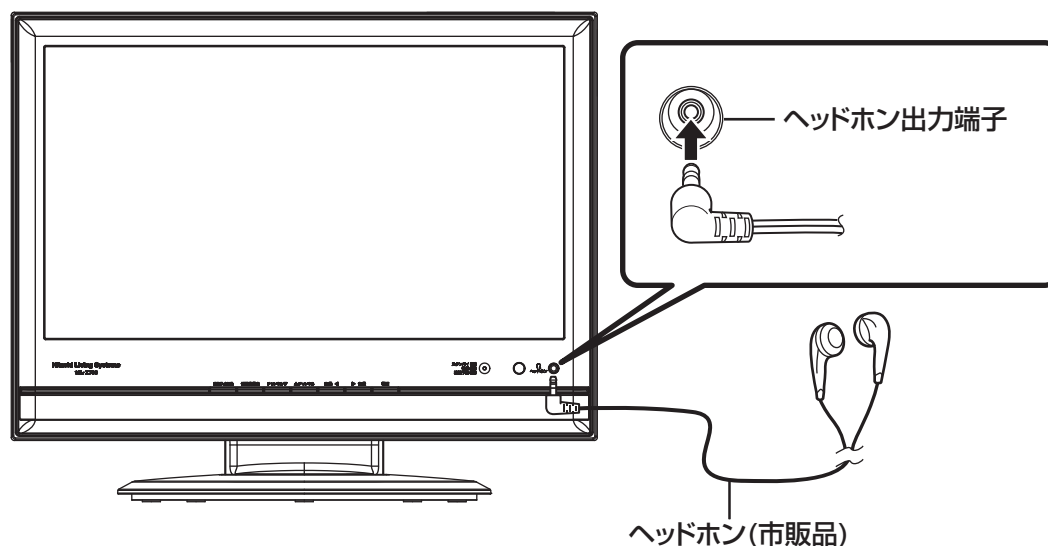

お知らせ

- ヘッドホンプラグは確実に挿入してください。（不完全なときは、スピーカーから音もれすることがあります。）
- 本体のヘッドホン出力端子は、φ 3.5 ステレオミニジャックとなっています。ステレオミニプラグ以外のヘッドホンの場合は、ステレオミニプラグに変換して接続してください。

電源プラグの接続について

電源プラグをコンセントに差し込む

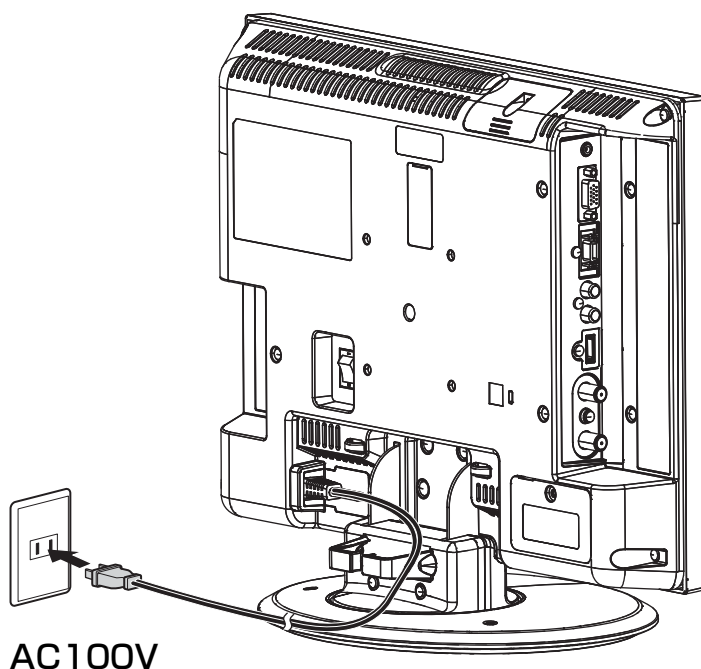

⚠ 警告

指定の電源電圧でご使用ください。表示された電源電圧以外で使用すると、火災・感電の原因となります。

⚠ 注意

- 電源プラグをすぐに抜くことができるように本機を据え付けてください。本機が異常や故障となったとき、電源プラグをコンセントに差し込んだままにしておくと火災・感電の原因となることがあります。
- 旅行などで長期間、本機をご使用にならないときは、安全のため必ず電源プラグをコンセントから抜いてください。

据え付けについて

転倒防止について

スタンドご使用時の転倒防止について

本機は奥行きが小さいため、大きな地震等の際には倒れる場合があります。必ず転倒防止を行ってください。

1 確実に支持できる壁や柱などに、しっかりと固定してください

ひもなどの取付具は市販品をご利用ください。

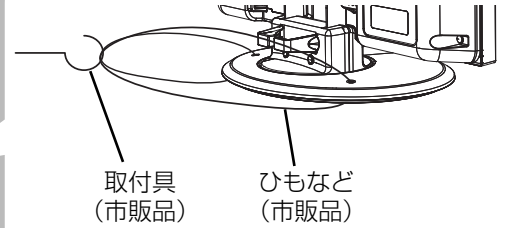
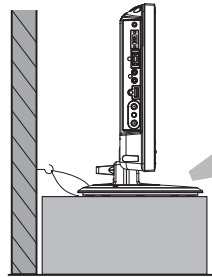
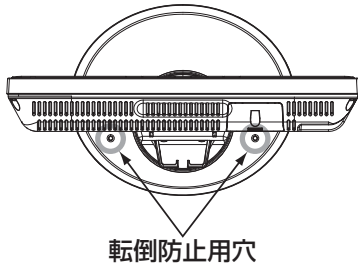

⚠ 注意

本機は安定したところに据え付けてください。また、転倒防止の処置を行ってください。本機が転倒し、けがの原因となることがあります。

据え付けるときのご注意

本体の設置について

- 本体の周囲は、放熱のための空間および回転時の空間を十分に確保してください。

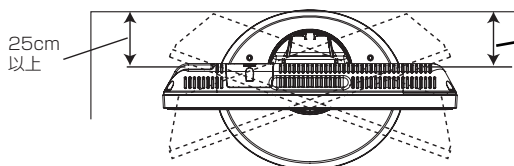

回転範囲を確保する場合は、空間を十分にあげてください。目安は、25 cmです。

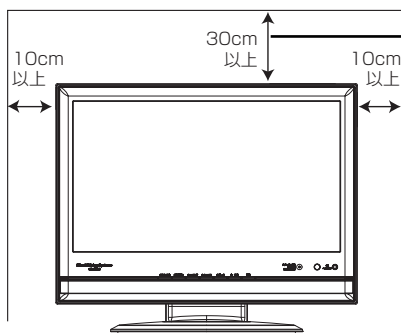

上部につきましては放熱性を高めるため、30 cm以上離してください。

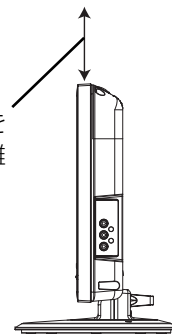

本体の向きを変える

- 見やすい角度に合わせてお使いください。

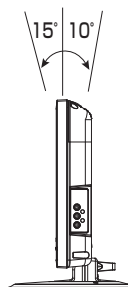
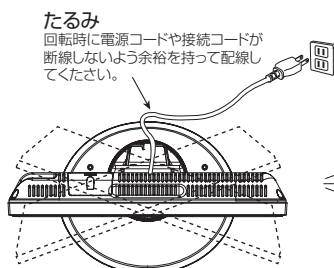

⚠ 注意

回転中に手や顔、物を近づけない。また、必要以上の力で急激に回転させないでください。(スタンドがすべて台からはずれてしまう恐れがあります。)

設置するとき

- ブラウン管タイプのテレビを本機のスピーカー部に近づけると、ブラウン管テレビに色むらや画面揺れが発生することがありますので離して使用してください。

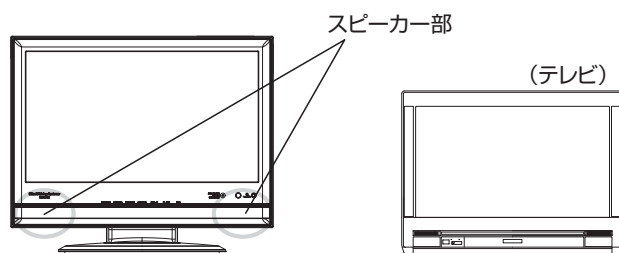

ケーブルの固定について

RF(アンテナ)ケーブル、ビデオコードなどを、ケーブルホルダーで固定してください。

お守りください

アンテナ線、録画機器との接続コードを接続する際は、回転に支障のないように、ケーブルホルダーを使用し、図のように台の後方で束ねてください。

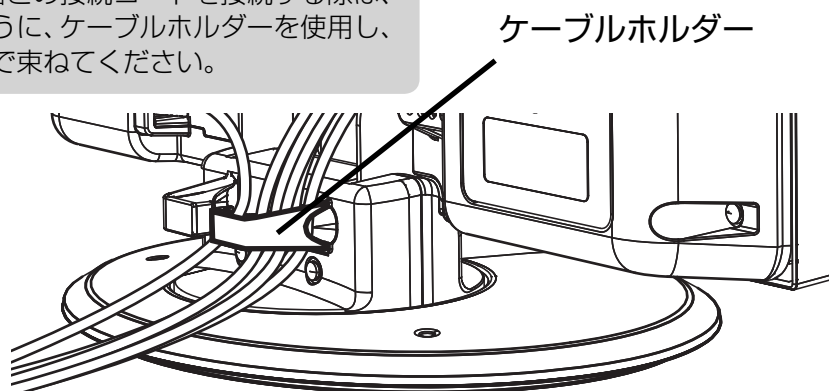

⚠ 注意

- 本機の据え付けには性能および安全性を維持するために必ず本体一体のスタンドをご使用ください。スタンドを使用せずに、別の取り付け強度が不足する部材を使用すると、転倒したり落下して火災・感電・けがの原因となります。
- 通風孔をふさがないように据え付けてください。
通風孔をふさぐと熱がこもり、故障や火災の原因となることがあります。
- ラック、箱のような狭いところに入れないでください。
- 周囲の壁などから10cm以上離してください(モニターを壁掛け設置する場合は除く)。但し、上部につきましては、30cm以上離してください。

⚠ 注意

電源プラグをすぐに抜くことができるように本機を据え付けてください。

本機が異常や故障となったとき、電源プラグをコンセントに差し込んだままにしておくと火災・感電の原因となることがあります。

⚠ 注意

壁に取り付ける場合は、必ず別売の専用の壁掛け金具を使用し、販売店にお問い合わせの上、指定の専門業者に依頼してください。専門業者以外の方が壁掛け金具を使用して設置すると、壁への取り付けがもろい場合に、本機が落下し、打撲や骨折など大けがの原因となります。

電源を入れる / 切る

準備

本体のスタンバイ / 受像ランプが消えているときは、リモコンでは電源が入りません。
まず、本体の主電源スイッチを押してください。

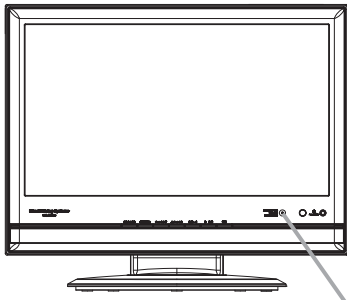

スタンバイ / 受像ランプ点灯

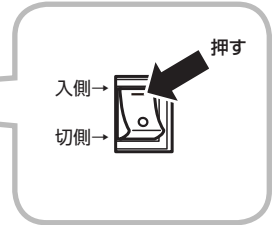
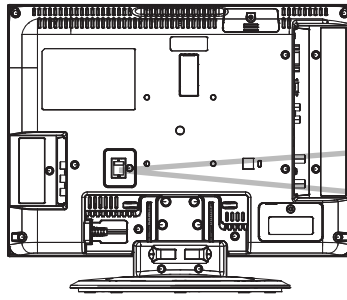

電源を入れる

1 電源ボタンを押す

本体のスタンバイ / 受像ランプが点灯（緑色）し、電源が入ります。



お知らせ

スタンバイ / 受像ランプについて

スタンバイ / 受像ランプが赤く点灯しているときに、リモコンの電源ボタンを押すと電源が入ります。

電源を切る

1 もう一度、電源ボタンを押す

本体のスタンバイ / 受像ランプが赤色に点灯し、電源が切れます。



お知らせ

高速起動設定について

電源が切れている状態から操作がすぐにできるように設定できます。[93]
高速起動を設定すると、電源を切ったときの待機消費電力が増加します。

かんたんセットアップ

はじめてテレビの電源を入ると、初期設定画面が表示されます。本機で受信可能な地上アナログ放送と地上デジタル放送のチャンネル設定を行います。

- 地上アナログ放送は、「地域別チャンネル割り当て一覧(地上アナログ)」^[109] に地域が記載してある場合は「地域選択」を選んでください。
- CATV 受信などで「地域別チャンネル割り当て一覧」に該当しない場合は「自動スキャン」を選び、地上アナログ放送を受信しない場合は「スキップ」を選びます。

お守りください

アンテナ接続が完了するまでは本機の電源を入れないでください。アンテナを接続していない状態では、正常な初期設定ができない場合があります。

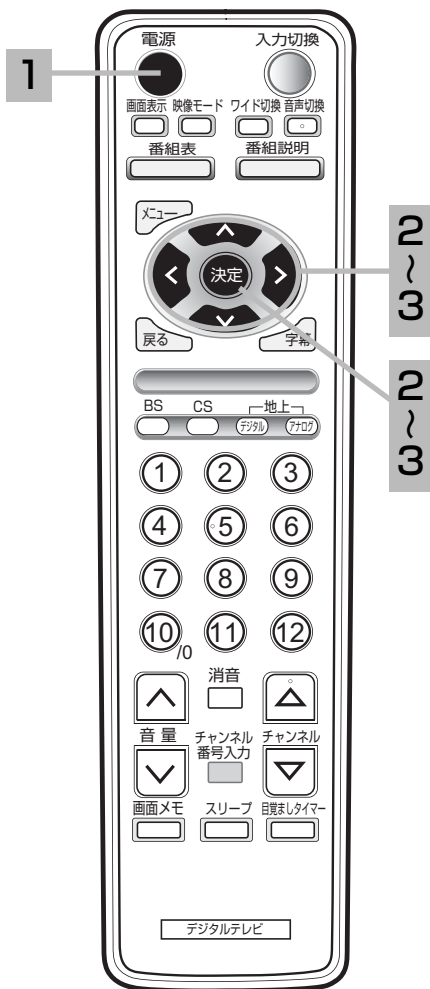

1 電源ボタンを押す

受信設定の画面が表示されます。



2 上下左右のボタンで設定する項目を選び、決定ボタンを押す

ご家庭用：映像モードを「スタンダード」に設定します。
店頭用：映像モードを「スーパー」に設定します。

あとで設定を変更することもできます。^[62] ^[84]

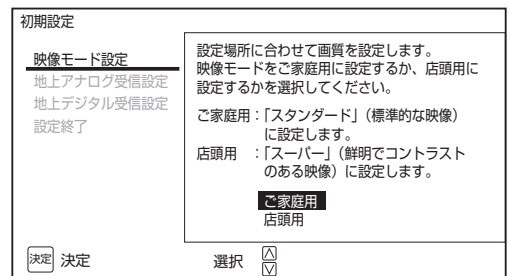

3 上下左右のボタンで設定する方法を選び、決定ボタンを押す 例：「地域選択」を選んだ場合

「自動スキャン」や「スキップ」を選んで地上アナログ放送のチャンネル設定を行わない場合は、**6**へ進んでください。

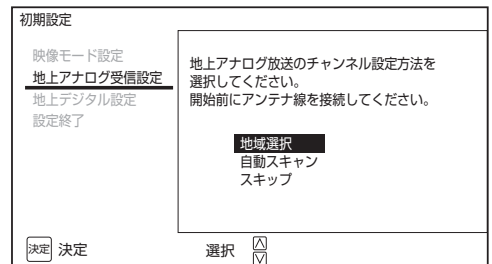

かんたんセットアップ (つづき)

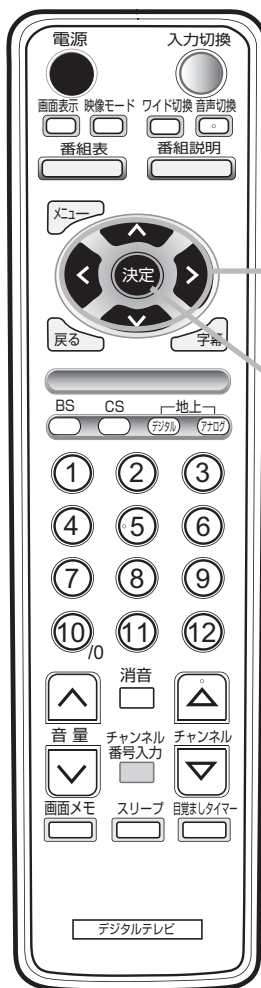

4 でお住まいの地域を選び、 または決定ボタンを押す

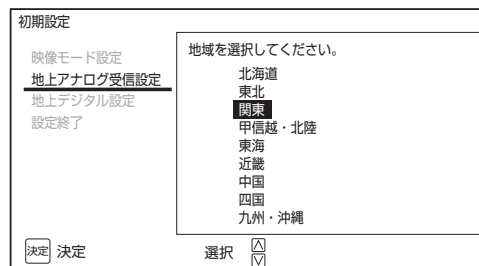

5 でお住まいの都道府県を選び、 または決定ボタンを押す

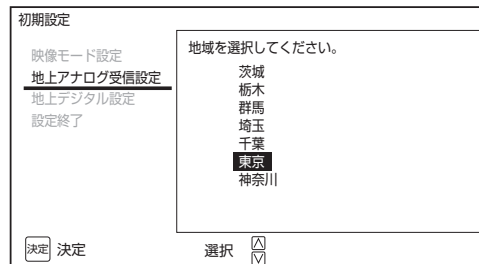

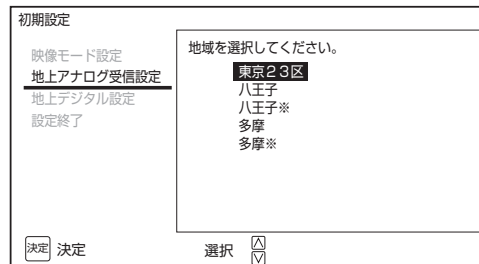

6 でお住まいの地域を選び、 または決定ボタンを押す

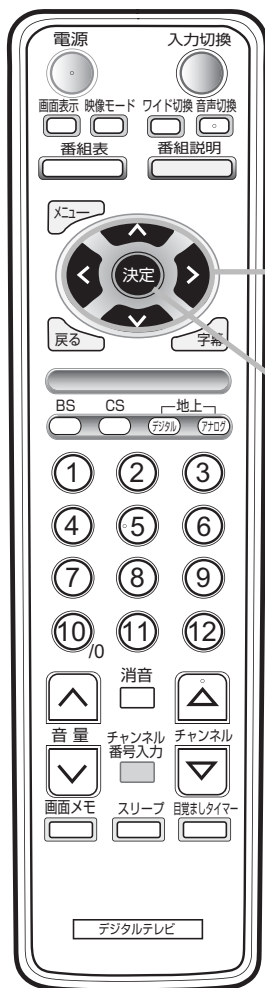

かんたんセットアップ (つづき)



7  で「自動スキャン」を選び、 または決定ボタンを押す

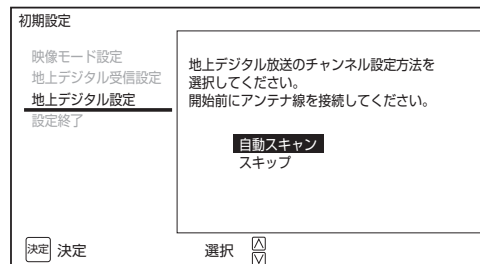

手順3で自動スキャンを選んだ場合、地上アナログ放送の受信設定を開始します。

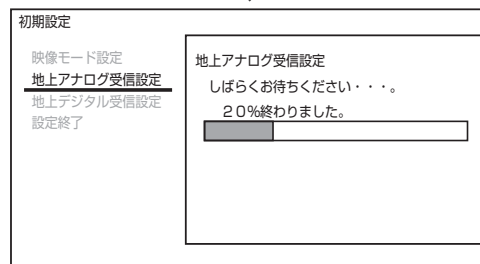

地上アナログ放送の受信設定が終了すると地上デジタル放送の受信設定を開始します。

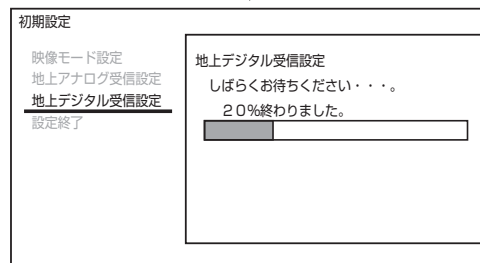

8 設定が終了したら決定ボタンを押す

地上デジタル放送のスキャンが終わると、自動的に地上デジタル放送受信状態になり、受信した一番若い番号のチャンネルが表示されます。地上アナログ放送のみを選択した場合は、地上アナログ放送受信状態になり、受信した一番若い番号のチャンネルが表示されます。

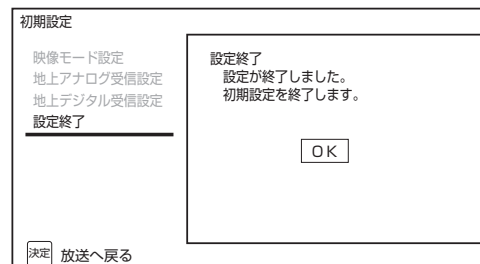

自動チャンネル割り当てについて

自動チャンネル設定終了後、本機の選局ポジションには、地上アナログ放送(1～30)、地上デジタル放送(1～20)の受信結果が設定されます。設定される内容は、お住まいの地域に対応した放送局名となります。地域別チャンネル割り当てについては、[109](#)～[116](#)をご覧ください。

※受信チャンネルの自動設定プログラムは、CH設定メニュー [76](#) で設定することもできます。チャンネル設定完了前にテレビの電源を「切」にした場合は、次回「入」にしたとき、再度初期設定画面を表示します。

例：地上デジタル放送

北海道(札幌)

選局ポジション	放送局名
1	HBC札幌
2	NHK教育・札幌
3	NHK総合・札幌
4	放送なし(割り当てなし)
5	STV札幌
6	HTB札幌
7	TVH札幌
8	UHB札幌

東京

選局ポジション	放送局名
1	NHK総合・東京
2	NHK教育・東京
3	放送なし(割り当てなし)
4	日本テレビ
5	テレビ朝日
6	TBS
7	テレビ東京
8	フジテレビジョン
9	東京MXテレビ
10	放送なし(割り当てなし)
11	放送なし(割り当てなし)
12	放送大学

※上記は受信状態の一例です。(2009年3月現在)
お住まいの地域や設定時の電波の強弱などの諸条件によって受信結果が異なる場合があります。

お知らせ

- 受信状態が悪いと、本来受信できる放送局も受信できない場合があります。[11](#)
- 地上デジタル放送を受信するには、アンテナが地上デジタル放送に対応している必要があります。[24](#)
- 画面が表示されない場合は、[100](#)をご覧ください。
- 「かんたんセットアップ」でチャンネルが受信設定できなかったときや、引越しなどで受信地域が変わったとき、新たに放送局が開局したりしてチャンネルが増えたときは「受信チャンネル設定をしたいとき」[76](#)をご覧ください。
- 地上デジタル放送では、CHボタン(1～12)の番号に対応した3桁のチャンネル番号が付けられています。番組表などには、この3桁のチャンネル番号が表示されます。
1つの放送局で複数の放送が行われている場合は、この3桁のチャンネル番号の下1桁が異なります。
- 3桁のチャンネル番号は、放送地域内では、別の番号になっています。隣接地域の放送局で同じ3桁番号になる場合は、アンテナレベルが高い放送局が選択されます。
上記理由で選択されなかった放送局の設定については、[79](#)のお知らせをご覧ください。

テレビを楽しむ

テレビ放送を見る 48

電子番組表 (EPG) を見る (デジタル放送) 50

- 番組表画面について 50
- 指定した日時の番組表を見る (指定日時へジャンプ) 52
- 番組の詳しい情報を見る (番組説明) 51

視聴予約する (デジタル放送) 53

- 番組表から予約する 53
- 予約一覧と予約の編集・取り消し 58
- タイマー予約する 55

映像に合わせてワイド画面を切り換える 60

- ワイド機能の上手な使いかた 61
- ワイドモードについて 61

映像モードを選びたいとき 62

- 各機能について 62

字幕を表示する (デジタル放送) 63

ステレオや2カ国語音声に切り換えたいとき 64

画面を静止画にしたいとき 65

目覚ましとして使用したいとき (デジタル放送) 66

自動的に電源を切りたいとき 68

- 残り時間の確認と変更 68

チャンネル番号などを知りたいとき 69

音声を一時的に消したいとき 70

ビデオなどの映像を見る 71

本体で操作したいとき 72

テレビ放送を見る

準備

- はじめにアンテナ線の接続 [24] ~ [27] やかんたんセットアップ [43] ~ [46] を行ってください。
- 本体のスタンバイ/受像ランプが消えているときは、リモコンでは電源が入りません。その場合は、本体の主電源スイッチ [20] を押してください。スタンバイ/受像ランプが赤に点灯します。

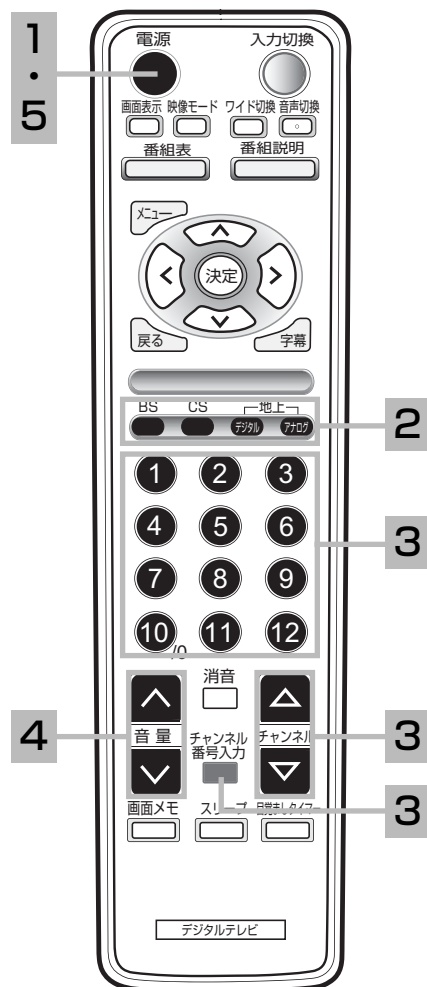

1 電源を入れる

電源ボタンを押す

前面下部のスタンバイ/受像ランプが赤から緑色に変わり電源が入ります。



2 放送を選ぶ

放送 (BS、CS、地上デジタル、地上アナログ) を選ぶ

最後に見ていたチャンネルが選択されます。

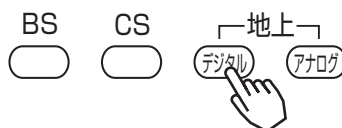

3 チャンネルボタンで選ぶ

チャンネルを選ぶ (1 ~ 12)

画面右上に選んだチャンネルが表示されます。

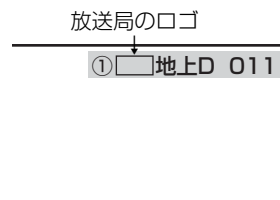

チャンネルアップダウンボタン を使ってチャンネルを順/逆送りでも選ぶこともできます。

デジタル放送のとき

サブチャンネル放送を選ぶとき

地上デジタル放送では、サブチャンネルでの放送が行われていることがあります。

数字ボタンを繰り返し押す

- 例：2 を 1 回 ⇒ 021 (サブチャンネル 1)
- 2 を 2 回 ⇒ 022 (サブチャンネル 2)
- 2 を 3 回 ⇒ 023 (サブチャンネル 3)

番号で直接選ぶ (番号入力選局)

選局したいチャンネル番号があらかじめ分かっている場合は、3桁のチャンネル番号を入力して選局できます。

①チャンネル番号入力ボタンを押す

チャンネル番号入力画面が表示されます。



②ご覧になりたいチャンネル番号を入力する

例：チャンネル番号 011 を選局する場合



デジタル放送では、チャンネルを電子番組表 (EPG) でも選ぶことができます。

[50]

4 音量を調節する

音量ボタンを押す

画面下側に音量の大きさが数字と  で画面に表示されます。



大きくなる



小さくなる



《最大》

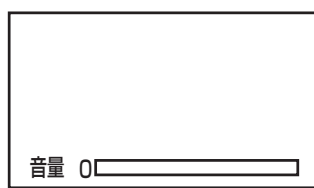

《最小》

お知らせ

- 電源を入れたとき、画面が出画するまで 10 秒程度時間がかかることがあります。
- デジタル放送では、お買い上げ時および電源コンセントを抜いたり主電源スイッチを「切」にした場合、番組情報の取得に時間がかかる場合があります。空欄のチャンネルを 1 分程度視聴してから番組表を開いてください。
- デジタル放送では、CH ボタン (1 ~ 12) の番号に対応した 3 桁のチャンネル番号が付けられています。番組表などには、この 3 桁のチャンネル番号が表示されます。1 つの放送局で複数の放送が行われている場合は、この 3 桁のチャンネル番号の下 1 桁が異なります。
- 3 桁のチャンネル番号は、放送地域内では、別の番号になっています。隣接地域の放送局で同じ 3 桁番号になる場合は、アンテナレベルが高い放送局が選択されます。自動割当については [46](#)、設定・変更については [79](#) [80](#) のお知らせをご覧ください。

5 電源を切る

電源ボタンを押す

電源ボタンを押すと電源待機状態となり、待機中ランプが点灯します。

電源



メモ

●番号入力選局について

チャンネル番号を正しく入力しなかったときや約 5 秒以内に次の番号を押さなかったときは、選局動作をしません。

●BS/CS デジタル放送のお買い上げ時のプリセット設定について

BS/CS デジタル放送のお買い上げ時のプリセット設定は、下表の通りです。

プリセットされているチャンネルは変更ができます。([79](#))

※チャンネル変更などにより選局できない場合もあります。(2009 年 4 月現在)

ボタン No.	BS		CS	
	チャンネル	放送局	チャンネル	放送局
①	101ch	NHK1(NHK BS1)	100ch	e2 プロモ
②	102ch	NHK2(NHK BS2)	055ch	ショップチャンネル
③	103ch	NHKh(NHK ハイビジョン)	-	
④	141ch	BS 日テレ	-	
⑤	151ch	BS 朝日	-	
⑥	161ch	BS-TBS	160ch	C-TBS ウェルカム
⑦	171ch	BSJ(BS ジャパン)	-	
⑧	181ch	BS フジ	185ch	プライム 365.TV
⑨	191ch	WOWOW	194ch	インターローカル TV
⑩	200ch	スター・チャンネルハイビジョン	-	
⑪	211ch	BS11 デジタル	361ch	ジャスト・アイ
⑫	222ch	Twelve(トゥエルビ)	-	

電子番組表 (EPG) を見る (デジタル放送)

本機はデジタル放送の番組を、新聞のテレビ欄のように表示できます。
表示される番組は、BS、CS、地上デジタル放送ごとにサービス別で表示されます。
番組表は現在から7日先まで表示されます。
※地上アナログ放送では番組表を表示できません。

1 見たい放送 (BS、CS、地上デジタル) を選び、番組表ボタンを押す

押すたびに番組表の表示 / 非表示が切り換わります。
現在見ている番組がハイライト (橙色) されます。



2 で番組を上下左右に移動して見る

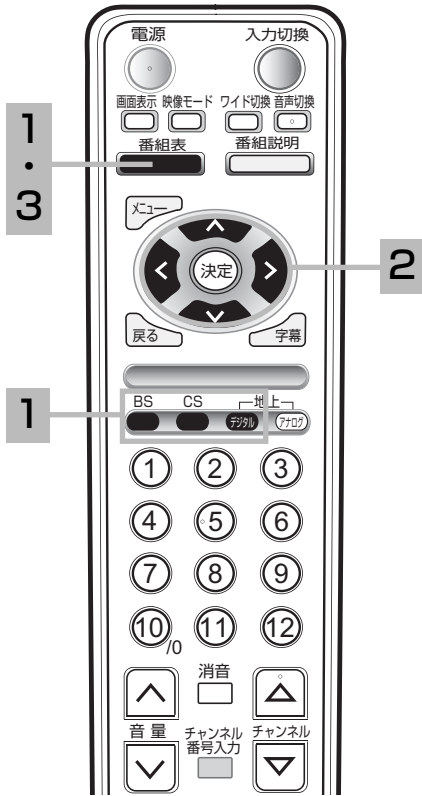

番組表 (地上D)		今日		2008年10月1日(水) 13:00	
□021		10月1日(水)	13:20~13:50	ネットワーク「とっても大切!歯磨き」	
00教育・東京	t	00テレビ	テレビ00	TOCS	テ
13時	20 ネットワーク「とっても大切!歯磨き」	00ハマランチ	5500イイ!テレビ	2000の部屋	30ドラマ30
14時	00 団日本の話芸				00 2時○○!
15時	00 今日の健康 45 生きる		00 お星のシアター「奇跡の秘宝」	00 女刑事~大阪初夏物語~ 団団	
16時	00 高校講座 英語	00 テレシヨップ		30 音楽番組	00 ショップTV

決定ボタンを押すと「番組説明」[51]、「指定日時へジャンプ」[52]、「視聴予約」[53]、「予約一覧」[58]、「予約編集」[58]、「予約取消」[58]などのメニュー画面が表示されます。
メニューは、すでに予約番組があるときと、ないときで内容が異なります。
また、現在放送中の番組や番組情報未取得チャンネルを選んだときは、「視聴する」が表示されます。

3 番組表ボタンを押す

終了します。



お知らせ

- お買い上げ後初めてお使いになるときは、番組情報の取得に時間がかかる場合があります。ご覧になりたい放送局を1分程度視聴してから再度番組表を表示してください。
- 受信状態によっては、番組内容を取得できない場合があります。
- テレビ放送の場合、NHK (BS1、BS2、ハイビジョン)・WOWOW(191・192・193)は、それぞれ別のチャンネルとしてチャンネル番号表示されますが、BS日テレなどは1番小さいチャンネル番号だけが表示されます。

メモ

放送局の都合により、番組が変更になることがあります。このようなときは、実際の放送と番組表の内容が一致しないことがあります。

番組表画面について

表示している放送
表示されている番組表がいつのものかを表しています。

放送局、チャンネル割り当てボタン

現在時刻

選んだ番組のチャンネル番号、放送局名、放送時刻、番組名

視聴予約マーク

操作に使用するボタン

番組の詳しい情報を見る（番組説明）

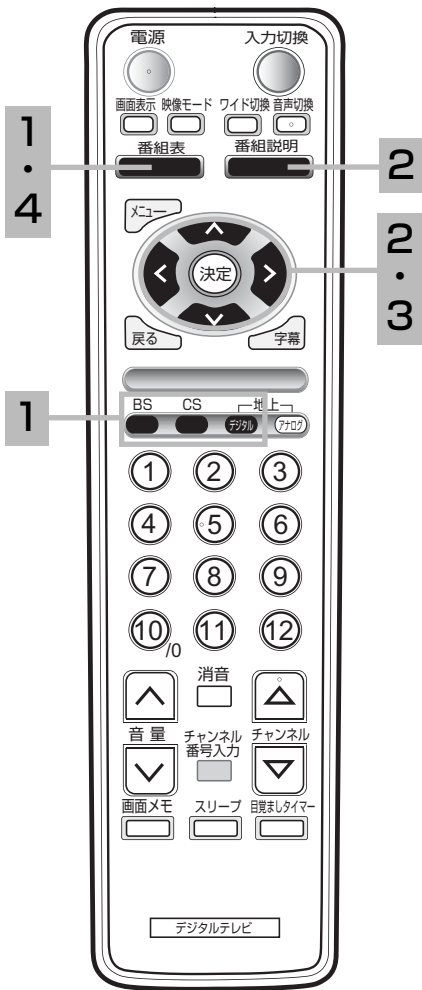

1 見たい放送 (BS、CS、地上デジタル) を選び、番組表ボタンを押す



2 で番組を選び、番組説明ボタンを押す

番組説明画面が表示されます。

放送局	放送日時	番組名	放送時間	放送日	放送時間
BS11	10月1日(水) 13:20~13:50	BS11の番組	30分	10月1日(水)	13:20~13:50
BS12	10月1日(水) 13:20~13:50	BS12の番組	30分	10月1日(水)	13:20~13:50
BS13	10月1日(水) 13:20~13:50	BS13の番組	30分	10月1日(水)	13:20~13:50
BS14	10月1日(水) 13:20~13:50	BS14の番組	30分	10月1日(水)	13:20~13:50
BS15	10月1日(水) 13:20~13:50	BS15の番組	30分	10月1日(水)	13:20~13:50

決定ボタンをしたときは、メニュー画面が表示されます。

で「番組説明」を選び、決定ボタンを押します。

3 で番組説明をスクロールする

番組説明には、番組の内容や映像・音声情報など、選んだ番組に関するさまざまな情報が表示されます。

番組説明		2008年10月1日(水) 13:00
放送局	: BS11教育・東京	
チャンネル	: 021	
日時	: 10月1日(水) 13:20~13:50	
番組名	: 団ネットワーク「とって大切! 歯磨き」	
番組情報	: 【ゲスト】 歯科衛生士 【説明】 理学療法士	
サービス	: テレビ	
映像情報	: 1080i 4:3	
音声情報	: ステレオ	
字幕	: 日本語	
コピー情報	: コピー制限	

4 確認が終了したら番組表ボタンを押して終了する

- 番組表へ戻るときは、 で「番組表に戻る」を選び、決定ボタンを押します。
 - 視聴予約するときには、 で「視聴予約」を選び、決定ボタンを押します。視聴予約については **53** をご覧ください。
- 放送中の番組を選んでいるときは、「視聴する」になります。

テレビを楽しむ

お知らせ

- 番組情報が取得できていない場合は、番組説明は表示されません。
- 番組を見ている時に番組説明ボタンを押しても、その番組の番組説明を見ることができます。

電子番組表 (EPG) を見る (デジタル放送) (つづき)

指定した日時の番組表を見る (指定日時へジャンプ)

日時を指定して現在から 7 日先までの番組表を見ることができます。

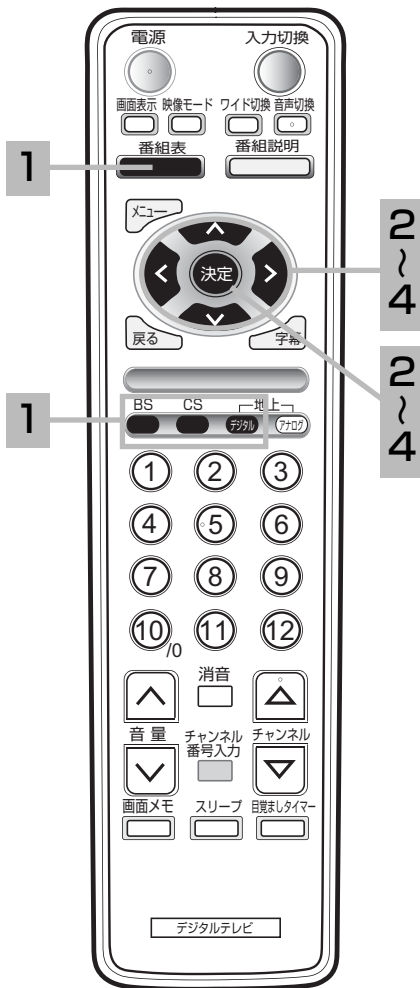

1 見たい放送 (BS、CS、地上デジタル) を選び、番組表ボタンを押す



2 決定ボタンを押し、 で「指定日時へジャンプ」を選び、 または決定ボタンを押す

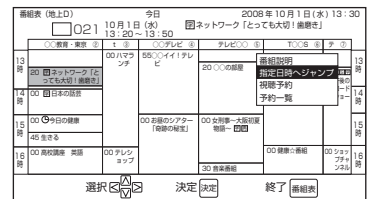

3 で日付を選び、 または決定ボタンを押す

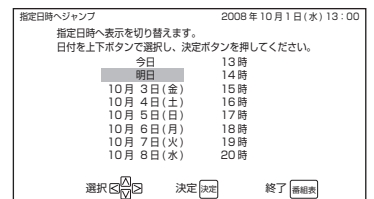

4 で時間を選び、 または決定ボタンを押す

指定した日時の番組表が表示されます。
決定ボタンを押す前に を押しと日付設定へ戻ります。

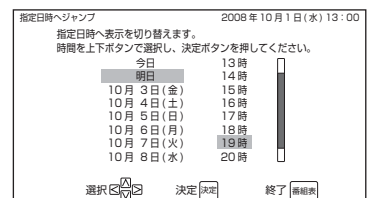

視聴予約する (デジタル放送)

視聴予約には、番組表からの予約とタイマー予約があります。
 番組表は現在から7日先までの視聴予約をすることができます。
 タイマー予約では1カ月先まで、または繰り返し予約ができます。[55]
 視聴予約をすると、設定した時刻に自動的に本機の電源が入り、設定したチャンネルを選局します。
 予約は最大30件まで登録することができます。

番組表から予約する

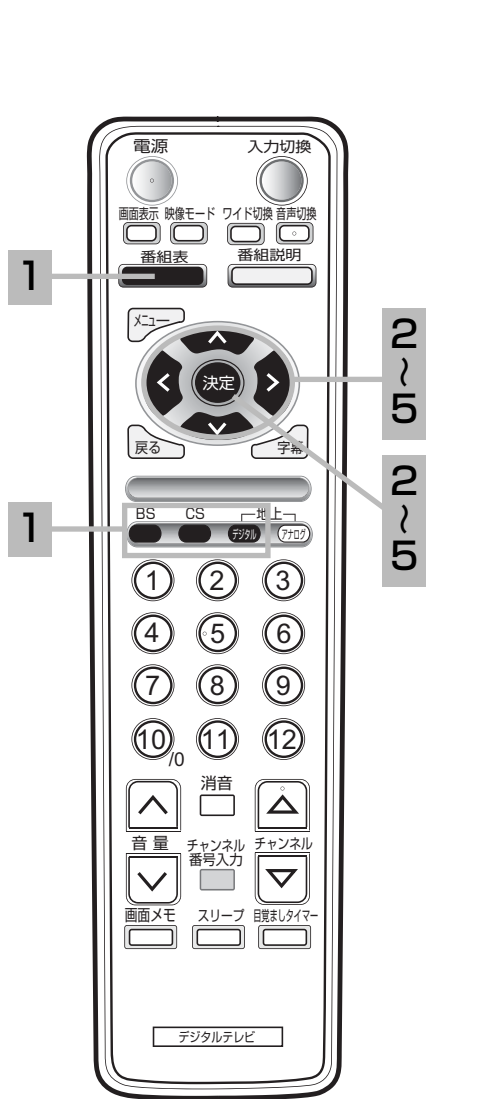

1 見たい放送 (BS、CS、地上デジタル) を選び、
 番組表ボタンを押す

2 方向キーで視聴予約する番組を選び、決定ボタンを押す

3 方向キーで「視聴予約」を選び、または決定ボタンを押す

4 映像・音声など設定を変更するとき
 番組に複数の映像や音声情報があるときは、設定を変更することができます。変更できない項目は、薄く表示されます。
 方向キーで項目を選び、または決定ボタンを押し、
 方向キーで設定を変更する

「映像」 : 複数の映像がある番組の場合に選択できます。
 「音声」 : 複数の音声がある番組の場合に選択できます。
 「延長追従」 : スポーツ中継などで番組が延長された場合でも、終了するまで自動的に予約を延長します。
 「イベントリレー」 : 高校野球中継など、番組の途中で別のチャンネルに切り替わる場合、自動的に予約が変更されます。
 番組によって選択できない項目があります。また、放送局からの情報によっては、時間変更に対応できない場合があります

お知らせ

- 主電源が入っていない状態では視聴予約ははたらきません。
- 視聴予約で電源が入ったのち、チャンネルを切り換えたり、入力切替ボタンを押した場合は、設定が解除されます。(指定した時刻で電源は切れません。)

5 方向キーで「登録」を選び、決定ボタンを押す
 登録が完了して番組表に戻ります。
 視聴予約した番組にはⓂアイコンが表示されます。

テレビを楽しむ

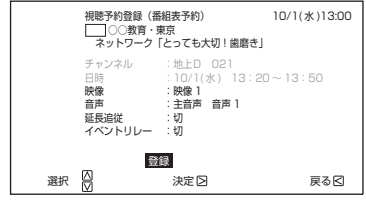
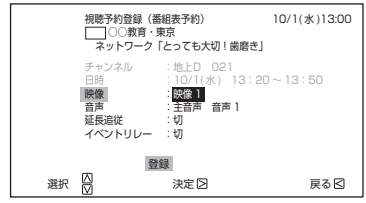
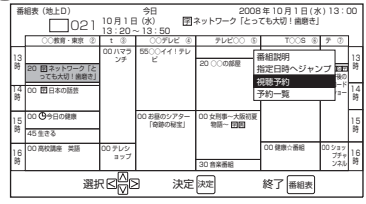
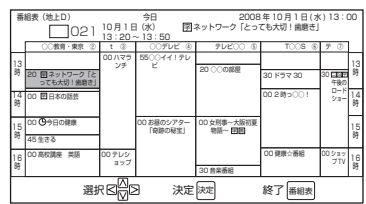

視聴予約する（デジタル放送）（つづき）

番組表から予約する（つづき）

開始時刻を過ぎているとき

1 を押し、視聴する
 視聴しないときは、 を押し、
 一つ前の画面に戻ります。

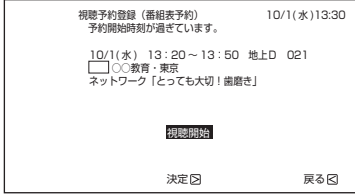

予約が重複しているとき

1 を押し、前の画面に戻る
 「登録」を選んだときは、登録が完了
 しても予約が正しく機能しない場合が
 あります。

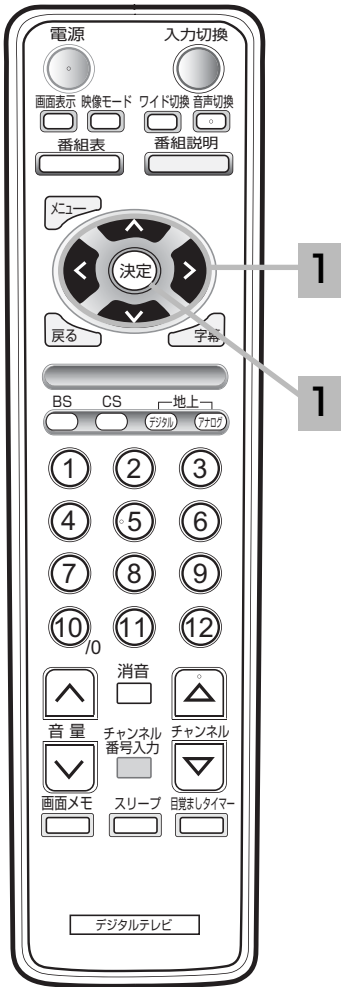
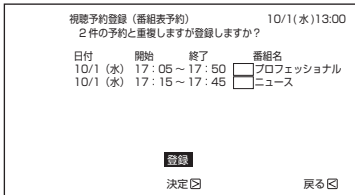

予約が重複した場合の優先順位について

●予約時間が同じ場合

予約時間がまったく重なっている場合、後から予約した番組が優先されます。

	6:00	6:30	7:00	7:30
先に予約		予約 A		
後から予約		予約 B		
選局される番組		予約 B		

●予約時間が一部重なっている場合

予約時間が重なった場合の優先順位は、

- (1) タイマー予約より、EPG 予約が優先されます。
- (2) 開始時刻が早いほうが優先されます。
- (3) 登録日が早いほうが優先されます。

例：

- (a) 予約 A(EPG 予約 6:00 ~ 7:00)、予約 B(EPG 予約 6:30 ~ 7:30)
- (b) 予約 A(EPG 予約 6:00 ~ 7:00)、予約 B(タイマー予約 6:30 ~ 7:30)
- (c) 予約 A(タイマー予約 6:00 ~ 7:00)、予約 B(EPG 予約 6:30 ~ 7:30)
- (d) 予約 A(タイマー予約 6:00 ~ 7:00)、予約 B(タイマー予約 6:30 ~ 7:30)
- (e) 予約 A(EPG 予約 6:30 ~ 7:30)、予約 B(EPG 予約 6:00 ~ 7:00)
- (f) 予約 A(タイマー予約 6:30 ~ 7:30)、予約 B(EPG 予約 6:00 ~ 7:00)
- (g) 予約 A(EPG 予約 6:30 ~ 7:30)、予約 B(タイマー予約 6:00 ~ 7:00)
- (h) 予約 A(タイマー予約 6:30 ~ 7:30)、予約 B(タイマー予約 6:00 ~ 7:00)

例	6:00	6:30	7:00	7:30
例：(a)(b)(d)		予約 A	予約 B	
例：(c)		予約 A	予約 B	
例：(e)(f)(h)		予約 B	予約 A	
例：(g)		予約 B	予約 A	

お知らせ

- 視聴予約すると本機の視聴予約ランプが橙色に点灯します。
- 本機の電源が「入」のときは、予約開始の 15 秒前になると画面左下に「まもなく視聴予約の開始時刻です」と表示されます。予約開始時刻になると表示が消え、予約したチャンネルに切り換わります。
- 視聴予約の実行に失敗したときは、「お知らせ」にメッセージが追加されます。97

タイマー予約する

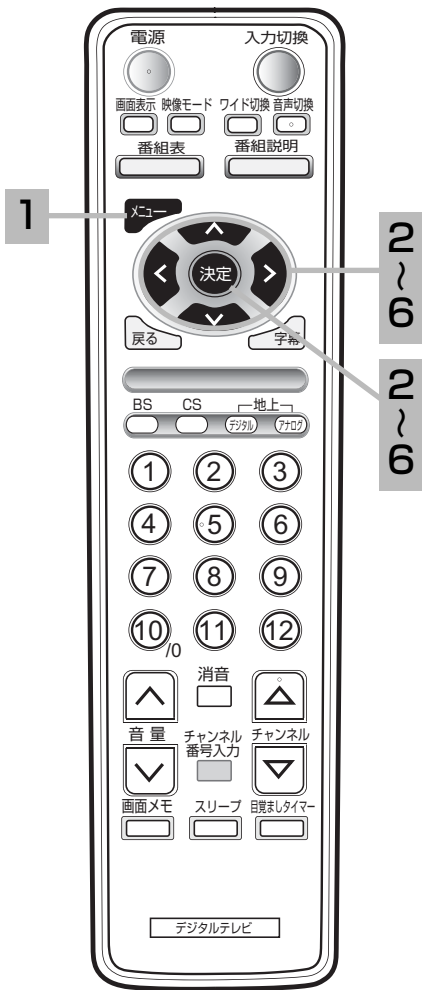

1 メニューボタンを押す

メニュー画面が表示されます。

再度メニューボタンを押すとメニュー画面が消え、元の画面に戻ります。



2 上下で「視聴予約」を選び、左右または決定ボタンを押す

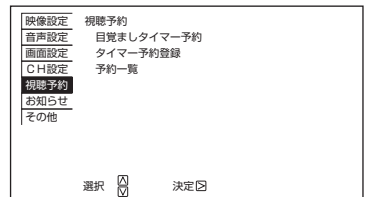

3 上下で「タイマー予約登録」を選び、左右または決定ボタンを押す

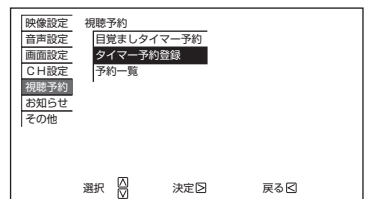

4 上下で「チャンネル」を選び、左右または決定ボタンを押す

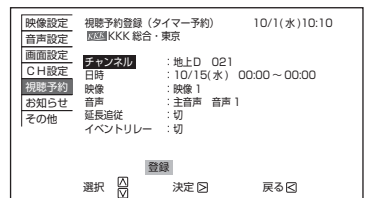

5 上下で視聴予約したい放送を選び、左右または決定ボタンを押す

地上D ↔ BS ↔ CS

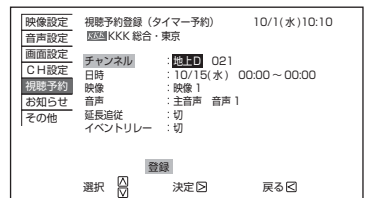

6 上下で視聴予約したいチャンネルを選び、左右または決定ボタンを押す

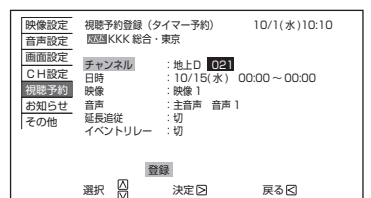

お知らせ

- 主電源が入っていない状態では視聴予約ははたらかしません。
- タイマー予約のときは、予約一覧に番組名は表示されません。

視聴予約する（デジタル放送）（つづき）

タイマー予約する（つづき）

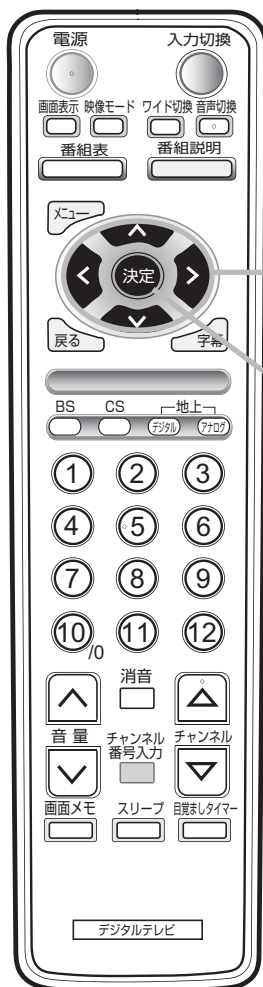

7
12
7
12

7 で「日時」を選び、 または決定ボタンを押す

映像設定	視聴予約登録（タイマー予約）	10/1(水)10:10
音声設定	標準 KKK 総合・東京	
画面設定	チャンネル	: 地上D 021
CH設定	日時	: 10/15(水) 00:00 ~ 00:00
視聴予約	映像	: 映像 1
お知らせ	音声	: 主音声 音声 1
その他	延長追従	: 切
	イベントリレー	: 切

選択 登録 決定 戻る

8 で「日」などを設定し、 を押す

毎日 ↔ :10/1(水) : 11/1(土) ←
 ↓
 月 - 土
 ↓
 月 - 金 ↔ 毎週(日) ... 毎週(月)

1 カ月間の日付が
切り換わります。

映像設定	視聴予約登録（タイマー予約）	10/1(水)10:10
音声設定	標準 KKK 総合・東京	
画面設定	チャンネル	: 地上D 021
CH設定	日時	: 10/15(水) 00:00 ~ 00:00
視聴予約	映像	: 映像 1
お知らせ	音声	: 主音声 音声 1
その他	延長追従	: 切
	イベントリレー	: 切

選択 登録 決定 戻る

9 で開始時刻の「時」を設定し、 を押す

開始時間を選ぶと現在時刻が
表示されます。

0 ↔ 1 ↔ 2 ... 23

映像設定	視聴予約登録（タイマー予約）	10/1(水)10:10
音声設定	標準 KKK 総合・東京	
画面設定	チャンネル	: 地上D 021
CH設定	日時	: 10/15(水) 10:10 ~ 00:00
視聴予約	映像	: 映像 1
お知らせ	音声	: 主音声 音声 1
その他	延長追従	: 切
	イベントリレー	: 切

選択 登録 決定 戻る

10 で開始時刻の「分」を設定し、 を押す

0 ↔ 1 ↔ 2 ... 59

映像設定	視聴予約登録（タイマー予約）	10/1(水)10:10
音声設定	標準 KKK 総合・東京	
画面設定	チャンネル	: 地上D 021
CH設定	日時	: 10/15(水) 18:10 ~ 00:00
視聴予約	映像	: 映像 1
お知らせ	音声	: 主音声 音声 1
その他	延長追従	: 切
	イベントリレー	: 切

選択 登録 決定 戻る

終了時刻を開始時刻と同様の手順で設定し、決定ボタンを押す

11

音声設定を変更するとき

主音声 / 副音声 / 主 + 副から選択できます。ただし、番組が2カ国語放送のとき設定が有効となります。

グレー色の文字の項目は、選択することはできません。

◀ で「音声」を選び、▶ または決定ボタンを押し、

◀ で設定を変更し、決定ボタンを押し

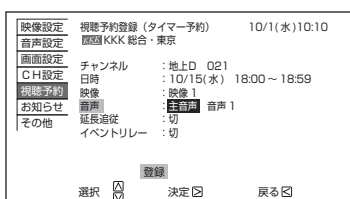

12

▶ で「登録」を選び、決定ボタンを押し

視聴予約が登録されます。

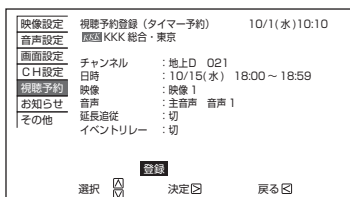

開始時刻が過ぎていたり、予約が重複したときは、54 をご覧ください。

お知らせ

- 視聴予約で電源が入ったのち、チャンネルを切り換えたり、入力切換ボタンを押した場合は、設定が解除されます。
(指定した時刻で電源は切れません。)

視聴予約する（デジタル放送）（つづき）

予約一覧と予約の編集・取り消し

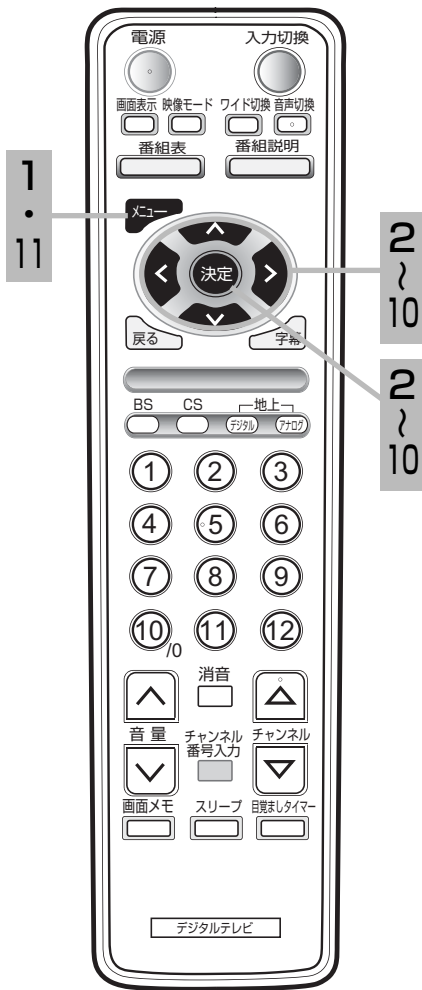

1 **メニューボタンを押す**
メニュー画面が表示されます。
再度メニューボタンを押すとメニュー画面が消え、元の画面に戻ります。



2 **↑↓で「視聴予約」を選び、○または決定ボタンを押す**

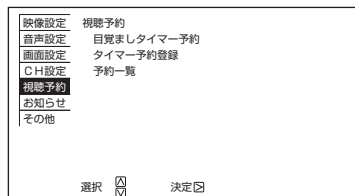

3 **↑↓で「予約一覧」を選び、○または決定ボタンを押す**

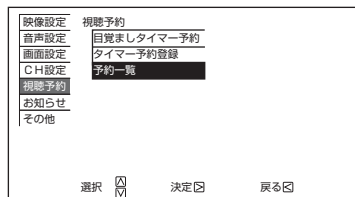

4 **↑↓で予約一覧を上下にスクロールして確認する**



確認が終了したらメニューボタンを押して終了する

5 **視聴予約を編集するとき**

↑↓で編集する項目を選び、決定ボタンを押す

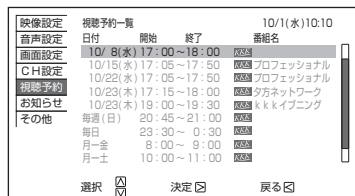

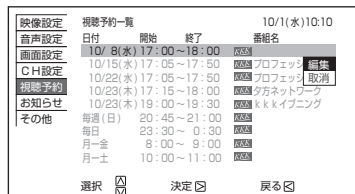

6 **↑↓で「編集」を選び、○または決定ボタンを押す**
予約を取り消すときは、**9**へ進みます。







お知らせ

- 実行中の予約は編集できません。
- 予約一覧は番組表のメニューから選ぶこともできます。
- 予約一覧には目覚ましタイマーの情報も表示されます。また、別の予約と重複して正しく実行されない可能性がある予約は、グレーで表示されます。





7  で項目を選び、 または決定ボタンを押し、
 で設定を変更する

編集方法については、 の  4、 5 をご覧ください。

映像設定	視聴予約登録 (番組表予約)	10/1(水)10:10
音声設定	<input type="checkbox"/> 教育・東京	
画面設定	ネットワーク「とっても大切! 歯磨き」	
CH設定	チャンネル : 地上D 021	
視聴予約	日時 : 10/8(水) 17:00~18:00	
お知らせ	映像 : 映像 1	
その他	音声 : 主音声 音声 1	
	延長放送 : 切	
	イベントリレー : 切	
登録		
選択	 	決定  戻る 

8  で「更新」を選び、決定ボタンを押し



視聴予約登録が更新されます。
更新しないときは、「戻る」を選びます。

映像設定	視聴予約登録 (番組表予約)	10/1(水)10:10
音声設定	<input type="checkbox"/> 教育・東京	
画面設定	ネットワーク「とっても大切! 歯磨き」	
CH設定	入力 : 地上D 021	
視聴予約	日時 : 10/8(水) 17:00~18:00	
お知らせ	映像 : 映像 1	
その他	音声 : 主音声 音声 1	
	延長放送 : 切	
	イベントリレー : 切	
更新		
選択	 	決定  戻る 





9 **視聴予約を取り消すとき**

 で「取消」を選び、 または決定ボタンを押し



映像設定	視聴予約一覧	10/1(水)10:10		
音声設定	日付	開始	終了	番組名
画面設定	10/8(水) 17:00~18:00	021	021	プロフェッショナル
CH設定	10/22(水) 17:05~17:50	021	021	プロフェッショナル
視聴予約	10/23(木) 17:15~18:00	021	021	タワネットワーク
お知らせ	10/23(木) 19:00~19:30	021	021	k k k イブニング
その他	毎週(日)	20:45~21:00	021	
	毎日	23:30~0:30	021	
	月-金	8:00~9:00	021	
	月-土	10:00~11:00	021	
取消				
選択	 	決定 	戻る 	

10  で「はい」を選び、 または決定ボタンを押し

視聴予約が取り消され、「視聴予約一覧」へ戻ります。

映像設定	視聴予約取消	10/1(水)10:10
音声設定	以下の予約を取り消しますか?	
画面設定	10/8(水)17:00~18:00	地上D 011
CH設定	021 KKK 総合・東京	
視聴予約		
お知らせ		
その他		
はい		
いいえ		
選択	 	決定  戻る 

11 **メニューボタンを押し終了する**

映像設定	視聴予約一覧	10/1(水)10:10		
音声設定	日付	開始	終了	番組名
画面設定	10/15(水) 17:05~17:50	021	021	プロフェッショナル
CH設定	10/22(水) 17:05~17:50	021	021	プロフェッショナル
視聴予約	10/23(木) 17:15~18:00	021	021	タワネットワーク
お知らせ	10/23(木) 19:00~19:30	021	021	k k k イブニング
その他	毎週(日)	20:45~21:00	021	
	毎日	23:30~0:30	021	
	月-金	8:00~9:00	021	
	月-土	10:00~11:00	021	
戻る				
選択	 	決定 	戻る 	

映像に合わせてワイド画面を切り換える

本機は横長のワイド画面を採用していますので、テレビ放送の映像も、映画など横長サイズの映像も、ワイド機能を使って画面一杯に拡大してお楽しみいただけます。



ワイド切替ボタン

1

ワイド切替ボタンを押す

押すたびにワイドモードは、次のように切り換わります。



- 地上アナログ/ハイビジョン以外のデジタル放送の4:3映像とビデオ入力時

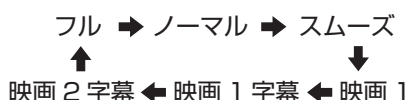

- ハイビジョンのデジタル放送とハイビジョン以外のデジタル放送の16:9映像

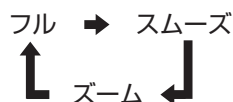

- ハイビジョンのビデオ入力時



- パソコン入力時



※ハイビジョン (HD) : 1125i(1080i)、1125p(1080p)、750p(720p)
ハイビジョン以外 (SD) : 525i(480i)、525p(480p)

オーバースキャンについて

放送局からは実際のテレビ画面よりも少し大きめの映像信号が送出されており、画面の縁の部分には不要な信号(データなど)があります。オーバースキャン設定を「する」にすると、それらの不要な部分をカットして画面に映らないようにします。

パソコンやゲーム機など画面の縁いっぱいまで映像があるものは、オーバースキャン設定を「しない」にしてください。

オーバースキャンの設定については、[87](#)をご覧ください。

お知らせ

- 各放送および各入力は別々に設定できます。
- メニュー画面の「画面設定」でも同様の設定ができます。[86](#)
- お買い上げ時、パソコン以外は「フル」、パソコンは「Dot by dot」に設定されています。
- このテレビは、各種の画面モード切り換え機能を備えています。テレビ番組等ソフトの映像比率と異なるモードを選びますと、オリジナルの映像とは見えかたに差が出ます。この点にご留意の上、ワイドモードをお選びください。
- このテレビを営利目的、または公衆に視聴させることを目的として、喫茶店、ホテル等において、ワイド機能を使った拡大状態で使用されますと、著作権法上で保護されている著作者の権利を侵害する恐れがありますので、ご注意願います。
- ワイド映像でない従来(通常)の4:3の映像をスムーズモードを利用して、ワイドテレビの画面いっぱいに表示してご覧になると、周辺画像が一部見えなくなったり変形して見えます。制作者の意図を尊重したオリジナルな映像は、ノーマルモードでご覧になれます。
- ノーマルモードで長時間ご覧になると、中央の映像部分(両側の帯以外の部分)に残像が残る場合があります。焼き付きを防ぐには、ノーマルモード以外のモードで使用することをおすすめします。

ワイド機能の上手な使いかた

通常の4:3映像のとき

「スムーズ」にして楽しむ

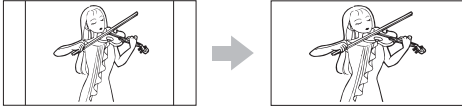

上下に黒帯のある映像のとき

「映画1」にして楽しむ

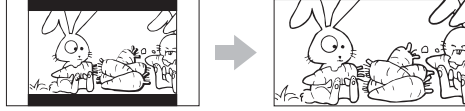

上下に黒帯があり字幕のある映像のとき

「映画1字幕」または「映画2字幕」にして楽しむ

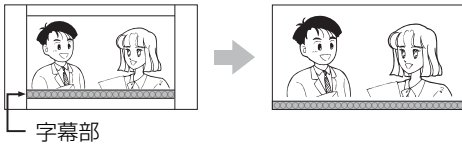

スクイーズ映像(横圧縮映像)のとき

「フル」にして楽しむ

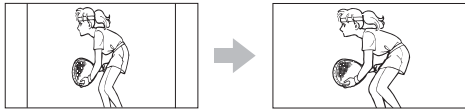

ワイドモードについて

	<p>ノーマル 通常の4:3の映像は中央に映ります。パソコン入力では縦横比を保ちつつ拡大します。</p>		<p>フル ハイビジョン番組をオリジナルな映像で楽しむときなどに使用します。また、ハイビジョン以外の水平方向を圧縮して記録された映像(スクイーズ映像)を楽しむときなどにも使用します。パソコン入力では画面一杯に映像を拡大します。</p>
	<p>映画1 ビスタサイズの映画などを水平方向に約25%垂直両方向に約20%拡大します。ハイビジョン以外の4:3の映像で、上下に黒帯の入った映像を迫力の画面で楽しめます。</p>	<p>16:9放送</p>	<p>スムーズ ハイビジョンの16:9の映像で左右に帯のある映像や、ハイビジョン以外の4:3の映像を、画面中央の真円度を保ち、水平方向を画面一杯に拡大します。ドラマなどのスタジオ番組に最適です。</p>
	<p>映画1字幕 字幕付のビスタサイズの映像に最適です。</p>	<p>16:9放送</p>	<p>ズーム ハイビジョンの16:9の映像で左右に帯のある映像を拡大することができます。また4:3の映像を水平方向に画面一杯に拡大します。</p>
	<p>映画2字幕 字幕付のシネスコサイズの映像に最適です。</p>	<p>16:9放送</p>	
	<p>Dot by dot パソコン入力で、入力信号を拡大せず、中央に表示します。</p>		

お知らせ

- 垂直画面位置の設定については、**[86]**をご覧ください。

映像モードを選びたいとき

設置場所や映像ソフトに合わせて「スーパー」、「スタンダード」、「シネマティック」、「ユーザー」の4つからお好みの映像モードを選ぶことができます。

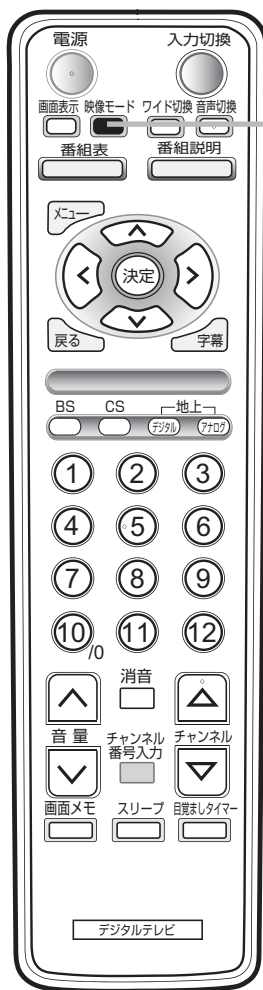

映像
モード
ボタン

1 映像モードボタンを押す

ボタンを押すたびに
「スーパー」→「スタンダード」→「シネマティック」→
「ユーザー」→「スーパー」…
と選ぶことができます。



映像モードは、メニューの「映像設定」から選ぶこともできます。

各機能について

スーパー

- 鮮明でコントラストのある映像となります。
- 明るい部屋で、メリハリのある映像を楽しむときに適したモードです。

スタンダード

- 標準的な映像です。
- ご家庭で通常のテレビ番組、DVD再生などを楽しむときに適したモードです。

シネマティック

- 映画館のスクリーンを見るような感覚で映画を楽しむときや、電球色などの落ちついた照明を採用したリビングなどでの長時間視聴に適した設定となっています。

ユーザー

- お好みの設定に調節できるモードです。

お知らせ

- デジタル放送および各入力は別々に設定できます。
- 部屋の明るさや再生ソフトの内容によっては、十分な効果が得られない場合があります。

メモ

映像モードについて

- 各映像モードは、お好みの画像に設定することができます。[84]
- ご家庭でご覧になる場合は、「スタンダード」をおすすめします。

字幕を表示する（デジタル放送）

映画やドラマなどの字幕を表示したり、消したりできます。

放送視聴中に

1

字幕ボタンを押す

ボタンを押すたびに切、言語 1、言語 2 と切り換わります。

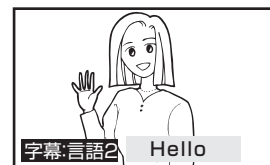
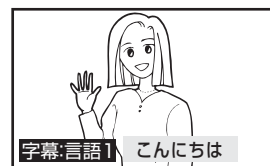
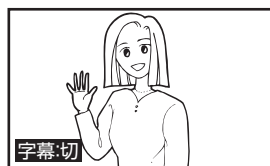

字幕
ボタン

字幕がない番組の場合は、画面左下に「字幕がありません」と表示されます。

テレビを楽しむ

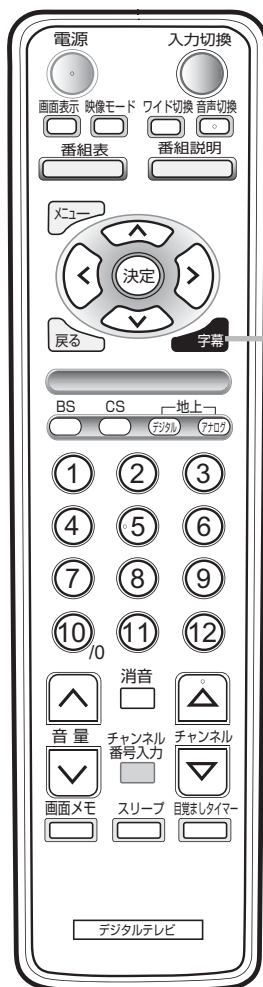

お知らせ

- 「言語 1」「言語 2」の表示は番組情報に依存します。
- 放送局側で字幕表示を消せない設定にしている番組もあります。
- メニュー画面の「その他」でも同様の設定ができます。📖

ステレオや2カ国語音声に切り換えたいとき

日本語と英語など2カ国語放送や二重音声放送の場合、音声を切り換えることができます。また、地上アナログ放送のときは、ステレオ・モノラル音声を切り換えることができます。

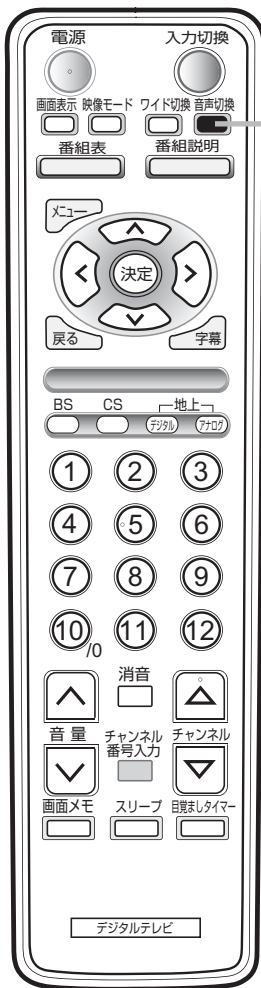

音声切換
ボタン

デジタル放送のとき

1 音声切換ボタンを押す

音声切換ボタンを押すごとに、図のように切り換わります。

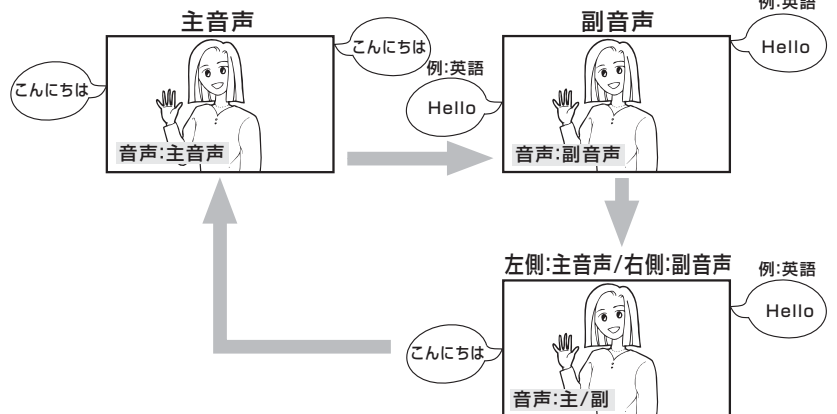

切り換える音声がない場合は、画面左下に「切り換える音声がありません」と表示されます。

地上アナログ放送のとき

1 音声切換ボタンを押す

音声切換ボタンを押すごとに、図のように切り換わります。



二重音声のとき

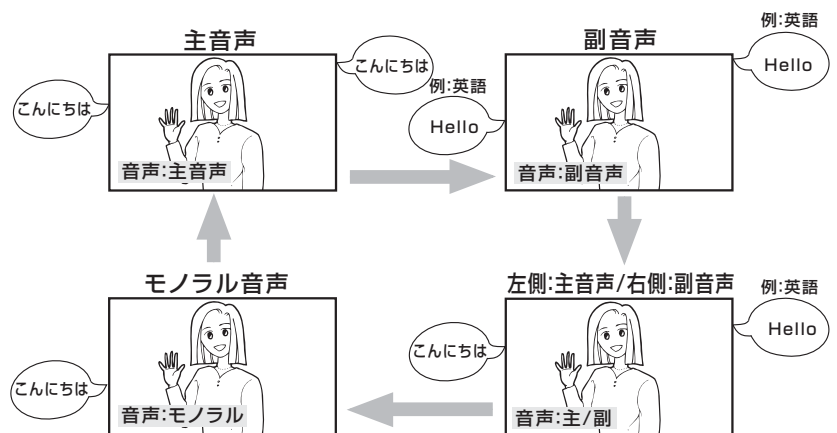

ステレオ音声のとき

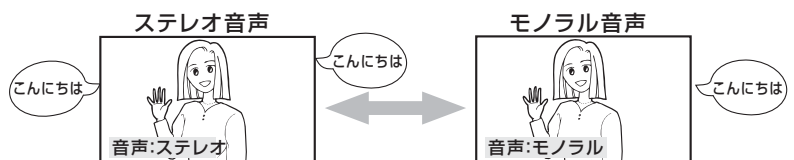

お知らせ

- メニュー画面の「音声設定」でも行うことができます。[88]
- 音声表示は番組情報に依存します。

画面を静止画にしたいとき

現在受信の映像を静止画として記憶し、表示します。
電話番号や地図・レシピなど、メモを取りたいときに便利です。

1 画面メモボタンを押す

そのとき表示されていた映像が静止します。

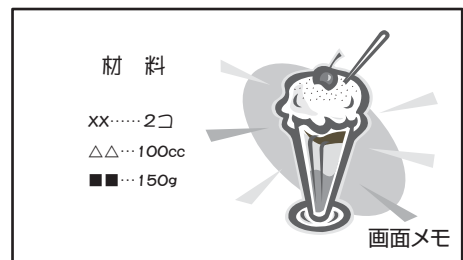
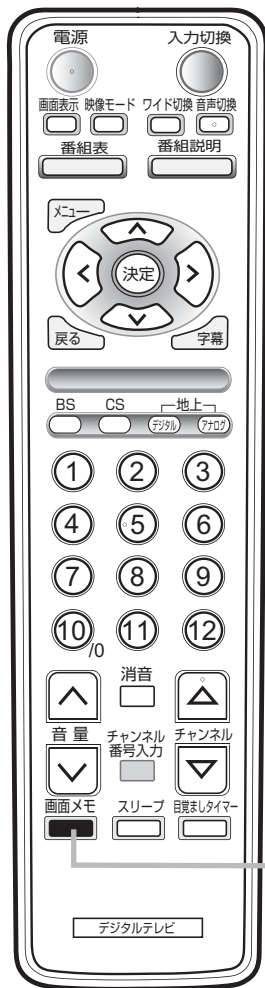

もう一度画面メモボタンを押すと解除されます。

テレビを楽しむ

お知らせ

- 画面メモは、チャンネル選局、ワイド切換、外部入力切換などを行うと、自動的に消去されます。
- 入力切換でパソコンを選択している場合は、画面メモははたらかしません。

目覚ましとして使用したいとき（デジタル放送）

指定した時間になると、自動的に電源を入れることができます。

目覚まし時計の代わりに使用することができます。

※主電源が入っていない状態では、目覚ましタイマー機能ははたらきません。

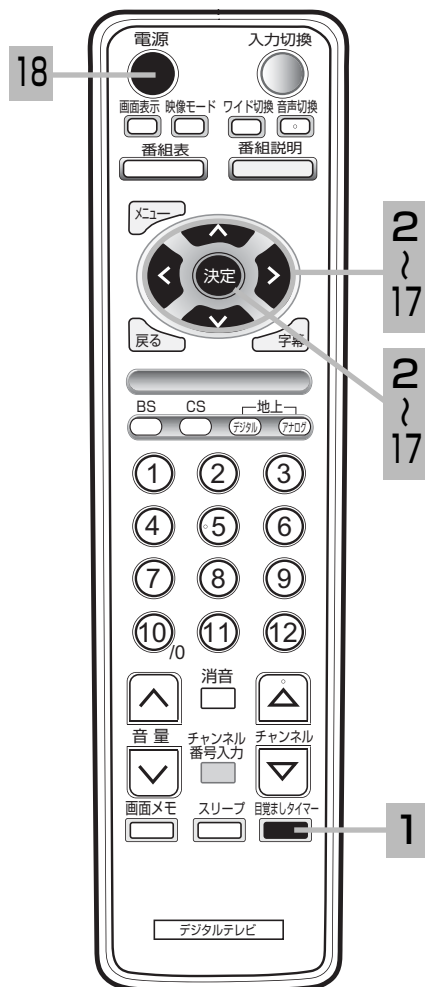

1 目覚ましタイマーボタンを押す



2 方向キーまたは決定ボタンを押す



3 方向キーで「入」を選び、方向キーまたは決定ボタンを押す

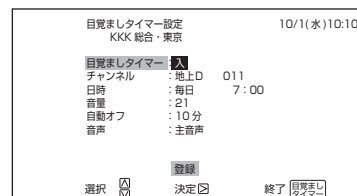

4 方向キーで「チャンネル」を選び、方向キーまたは決定ボタンを押す

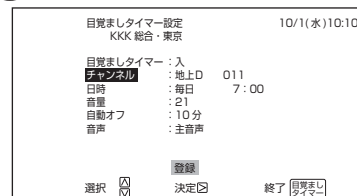

5 方向キーでお好みの放送を選び、方向キーまたは決定ボタンを押す

地上D ↔ BS ↔ CS

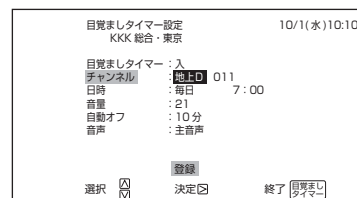

6 方向キーでお好みのチャンネルを選び、方向キーまたは決定ボタンを押す

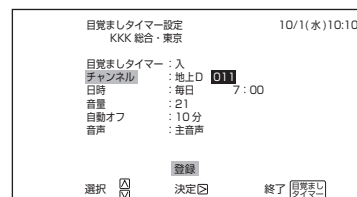

お知らせ

- 目覚ましタイマーはメニューの視聴予約から選ぶこともできます。[55]
- 目覚ましタイマーの予約は「視聴予約一覧」にマーク付きで表示されます。また、「視聴予約一覧」から編集・取り消しすることもできます。[58]
- 目覚ましタイマー機能で電源が入ったのち、リモコンや本体操作をすると設定は解除されます。
(設定した自動オフ機能ははたらきません。)

7 7で「日時」を選び、決定ボタンを押す

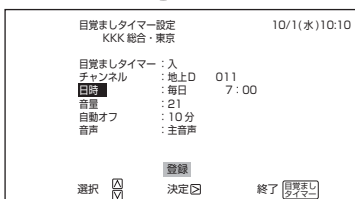

8 8で日を設定し、決定ボタンを押す

毎日 ↔ 毎週(月)…毎週(日)
↓ ↑
1回のみ ↔ 月-土 ↔ 月-金

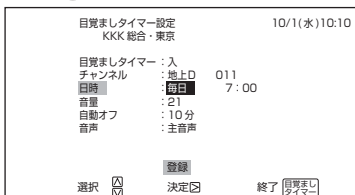

9 9で時を設定し、決定ボタンを押す

0 ↔ 1 ↔ 2…23



10 10で分を設定し、決定ボタンを押す

0 ↔ 1 ↔ 2…59

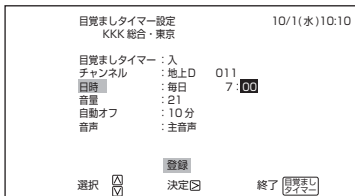

目覚ましタイマーと視聴予約が重複した場合や開始時間が経過していた場合には、メッセージが表示されます。

11 11で「音量」を選び、決定ボタンを押す

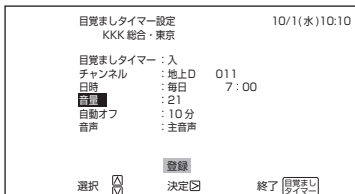

12 12でお好みの音量を設定し、決定ボタンを押す

0 ↔ 1…21…62 ↔ 63

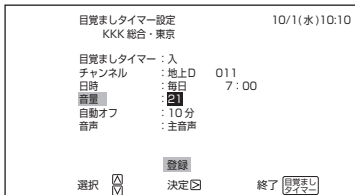

13 13で「自動オフ」を選び、決定ボタンを押す

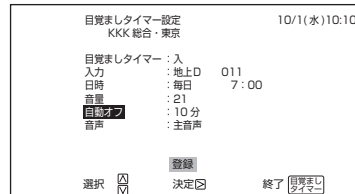

14 14で自動オフまでの時間を選び、決定ボタンを押す

10分 ↔ 30分 ↔ 60分
↓ ↑
120分 ↔ 90分

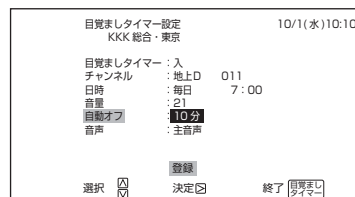

15 15で「音声」を選び、決定ボタンを押す

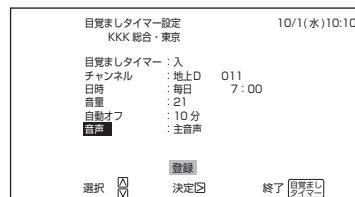

16 16でお好みの音声を選び、決定ボタンを押す

主音声 / 副音声 / 主 + 副から選択できます。ただし、番組が2カ国語放送のとき設定が有効となります。グレー色の文字の項目は、選択することはできません。

主音声 ↔ 副音声
↓ ↑
主 + 副

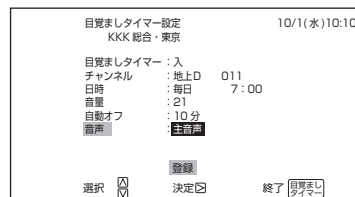

17 17で「登録」を選び、決定ボタンを押す

目覚ましタイマーが予約され、テレビ画面に戻ります。

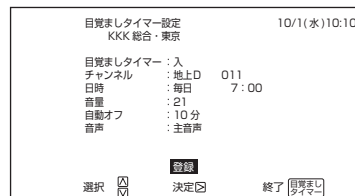

18 電源ボタンを押す

指定した時間になるとテレビの電源が自動的に「入」になります。目覚ましタイマーを使用しないときは、3で「切」を選びます。

自動的に電源を切りたいとき

指定した時間が経つと、自動的に電源を切ることができます。
テレビを見ながらお休みになるときなどにご利用ください。

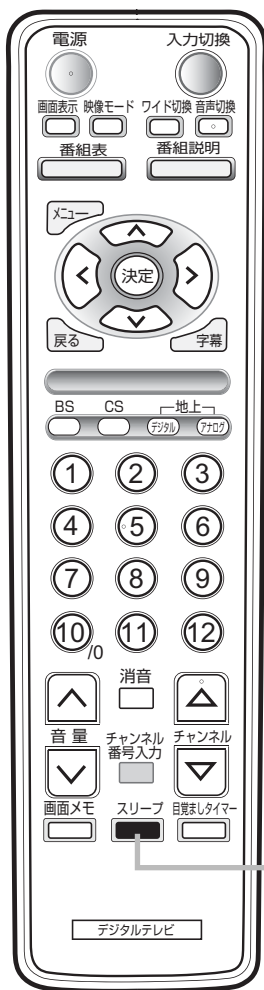

1 スリープボタンを押す

スリープ設定画面になります。
スリープボタンを押すたびに
下記の通り設定できます。

10分 → 30分 → 60分
↑ ↓
切 ← 120分 ← 90分



スリープ: 10分

電源が切れる 15 秒前になると「まもなく電源が切れます」と画面に表示されます。

2 電源が切れる

設定した時間が経過すると電源が切れ、待機状態となります。

残り時間の確認と変更

1 スリープボタンを押す

電源が切れるまでの時間が表示されます。

再度スリープボタンを押すと残り時間は次の設定時間となります。

1～9分の場合は「10分」
10～29分の場合は「30分」
30～59分の場合は「60分」
60～89分の場合は「90分」
90～119分の場合は「120分」
から設定を開始します。



スリープ: あと 10分

お知らせ

- 電源を切るとスリープは解除されます。
- スリープは多少の誤差が生じることがあります。

チャンネル番号などを知りたいとき

画面表示ボタンを押すと、現在受信中のチャンネル番号情報などが表示されます。

画面表示
ボタン

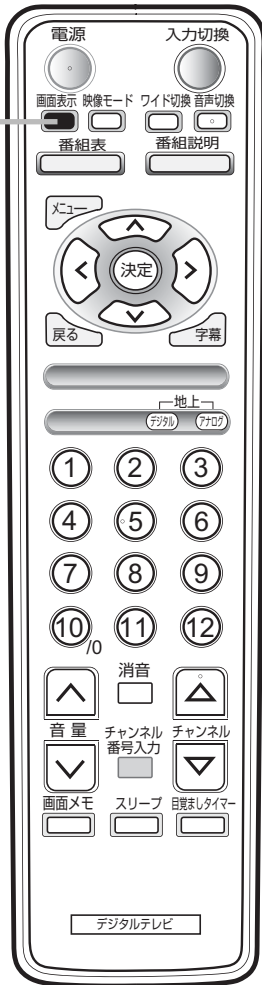

1 画面表示ボタンを押す

ご覧のチャンネルの番号や番組タイトルなどが画面に表示されます。



- 番組タイトルなどが表示されている状態から、もう一度画面表示ボタンを押すと番組タイトルなどが消えます。

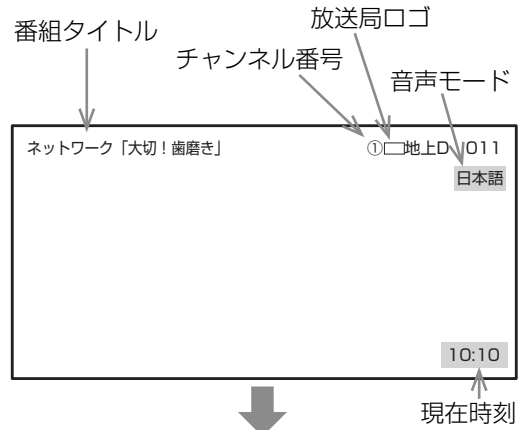

- 「チャンネル番号と現在時刻」が表示されている状態から、もう一度画面表示ボタンを押すとチャンネル表示が消えます。



- 「現在時刻」が表示されている状態から、もう一度画面表示ボタンを押すと画面表示が消えます。



画面表示が消える

お知らせ

- 音声モード表示は切り換える音声がない場合や外部入力を選択した場合表示されません。
- チャンネル番号（パソコン入力の場合は「パソコン」）以外は5秒後自動的に消えます。
- 画面に表示されるビデオ入力、HDMIなどの名称は、接続した機器に合わせて変更することができます。[89](#)

音声を一時的に消したいとき

電話がかかってきたとき、来客のときなど便利です。

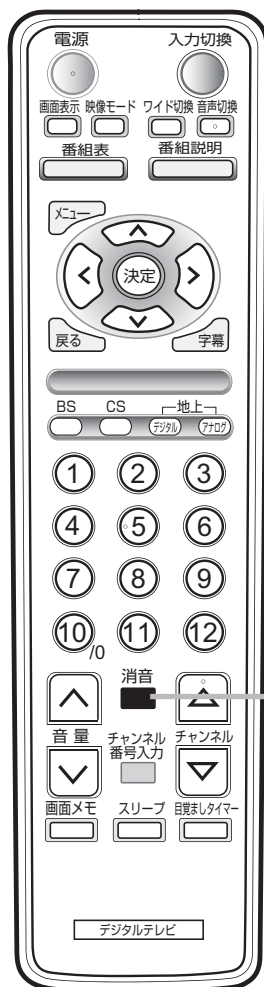

消音
ボタン

1

消音ボタンを押す

ボタンを押した直後は、数秒間現在の音量値が表示され、画面に図のような表示に切り換わります。

もう一度押すと元の音量に戻ります。

消音中に音量ボタンを押すと消音は解除されます。

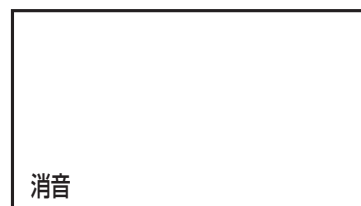

ビデオなどの映像を見る

準備

お手持ちのビデオなどを本機の入力端子に接続します。
「お手持ちの機器と接続する」をご覧ください。[29]

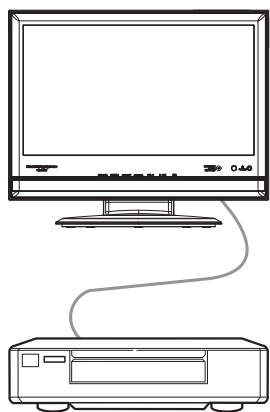

ビデオなど

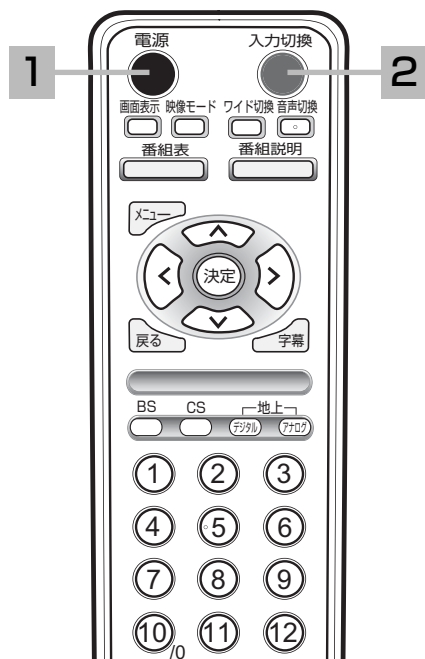

1 電源ボタンを押す

前に見ていたチャンネルが現れます。
(前にビデオを見ていたときは、ビデオなどのビデオ入力画面になります。)

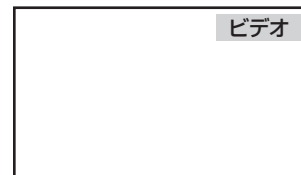

2 入力切換ボタンを押して、ビデオ入力画面を選ぶ

押すごとに、図のように切り換わります。
お手持ちの機器が接続されているビデオ入力画面を選びます。

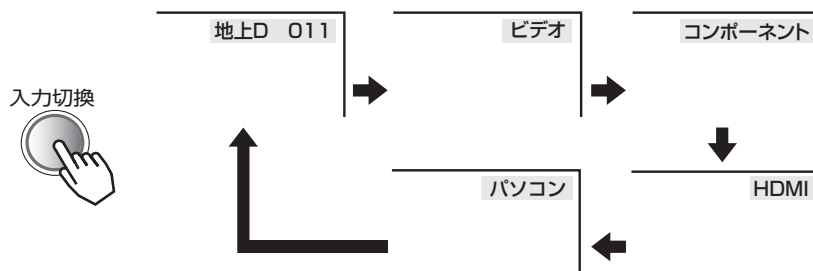

3 接続されている機器を操作する

お知らせ

- 接続する外部機器に合わせてビデオ入力や HDMI 入力などの表示を変更することができます。[89]
- ご使用にならない入力端子がある場合、入力切換ボタンを押したときにスキップ（飛び越し）させることができます。[89]

メモ

ビデオの再生中にテレビを見るには

途中でテレビを見るときは、ご希望のチャンネルボタンを押してください。

コンポーネントについて

D1 ~ D5 映像のいずれかの出力端子のある映像機器を接続します。

液晶パネルの映像表示能力により、D5 映像の画質を 100%再現できません。映像表示能力は 1366 × 768 の範囲になります。

本体で操作したいとき

お手近にリモコンがないときは、本体での操作もできます。

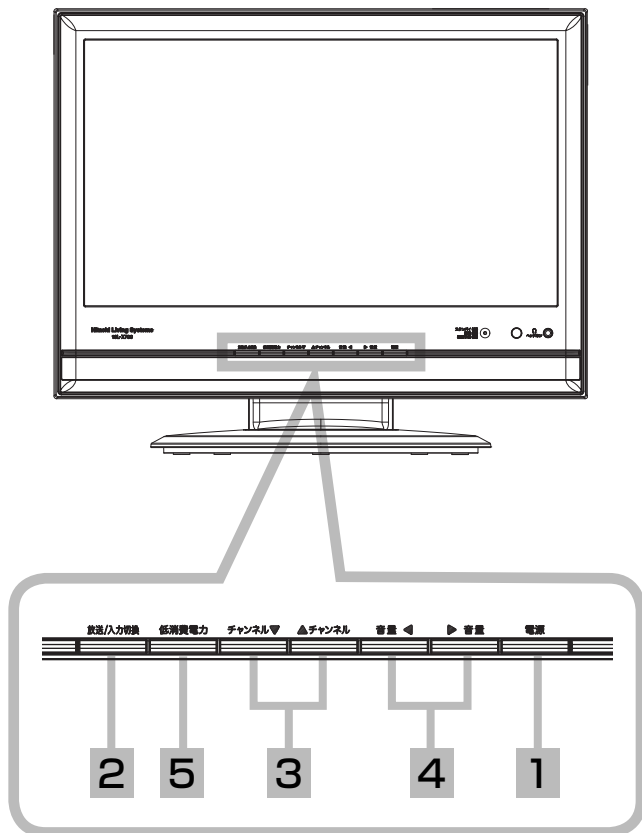

1 電源を入れる

本体の主電源スイッチ [20] を押してスタンバイ / 受像ランプが赤く点灯している場合は、本体前面の電源ボタンを押すと電源が入り、スタンバイ / 受像ランプが緑に点灯します。電源を切るときは、もう一度電源ボタンを押します。

スタンバイ / 受像ランプが緑に点灯しているときに主電源スイッチを切にした場合、次に主電源スイッチを入にすると、電源が入りスタンバイ / 受像ランプが緑に点灯します。

2 入力切換ボタンで選ぶ

入力切換ボタンを押すごとに、図のように切り換わります。
(お買い上げ時)

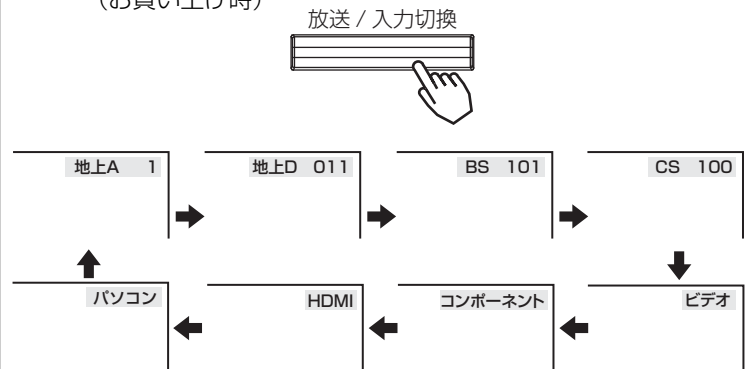

3 チャンネルを選ぶ (テレビを見る場合)

ボタンを押すごとに、チャンネルを順逆送りで選局することができます。

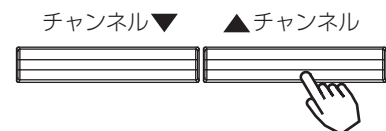

4 音量を調節する

音量の大きさが数字と [] で画面に表示されます。

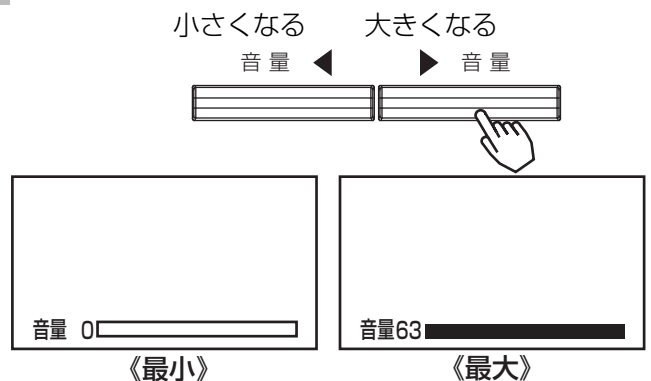

5 低消費電力を選ぶ

ボタンを押すごとに、「する」「しない」を選択することができます。



お知らせ

- 本体のボタン操作をできなくさせることができます。 [92]
- 低消費電力は、メニュー画面から設定することもできます。 [91]
- 低消費電力モードを本体で変更した場合、電源入 / 切で元の設定にもどります。
- 接続する外部機器に合わせてビデオ入力や HDMI 入力などの表示を選択することができます。 [89]
- ご使用にならない入力端子がある場合、入力切換ボタンを押したときにスキップ (飛び越し) させることができます。 [89]

いろいろな調節・設定・確認をしたいとき

メニュー画面について 74

- メニュー画面の基本操作 74
- 使用できるボタンについて 75

受信チャンネル設定をしたいとき 76

- 受信チャンネルスキャン（地上アナログ放送・地上デジタル放送）… 76
- 受信レベルの確認（デジタル放送）..... 77
- 地域番号の設定（地上アナログ放送）..... 78
- リモコンボタンの設定（デジタル放送）..... 79
- リモコンボタンの設定（地上アナログ放送）..... 80
- アップ/ダウン選局の設定（デジタル放送）..... 82
- BS/CS アンテナの電源供給設定 83

映像をお好みに合わせて設定したいとき 84

画面をお好みに合わせて設定したいとき 86

- オーバースキャンについて 87

音声をお好みに合わせて設定したいとき 88

画面表示の機器名を変更したいとき 89

字幕、文字スーパーの設定を変えたいとき（デジタル放送）… 90

消費電力の低減設定をしたいとき 91

本体のボタン操作をできなくしたいとき 92

すぐに操作できるようにする（高速起動）..... 93

視聴年齢制限の設定をしたいとき（デジタル放送）..... 94

B-CAS カード ID 番号、ソフトのバージョンを確認したいとき … 96

お知らせの確認 97

- お知らせ画面の見かた 97

全ての設定をお買い上げ時の状態に戻すとき 98

メニュー画面について

メニューボタンを押すと画面にメニューが表示され、カーソルボタンを使って、各種機能の設定ができます。

メニュー画面の基本操作

1 メニューボタンを押す

メニュー画面が表示されます。

再度メニューボタンを押すとメニュー画面が消え、元の画面に戻ります。



2 上下で項目を選び、決定または左右ボタンを押す

1階層目のメニュー項目 2階層目のメニュー項目 3階層目のメニュー項目

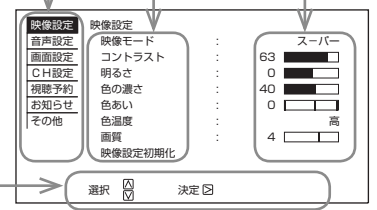

画面下には使用できるボタンが表示されます。

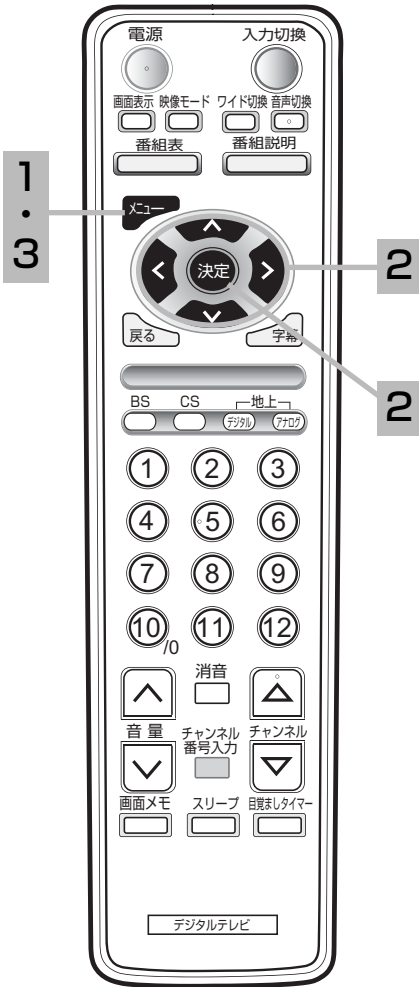

明るさなどの映像を調節したいときは

上下で「映像設定」を選び、決定または左右ボタンを押す

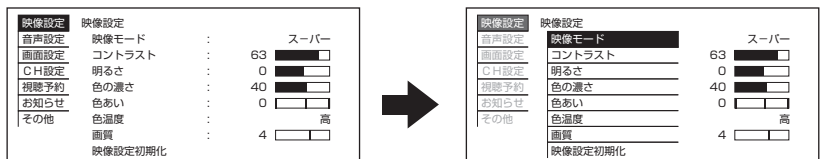

84

高音などの音声を調節したいときは

上下で「音声設定」を選び、決定または左右ボタンを押す

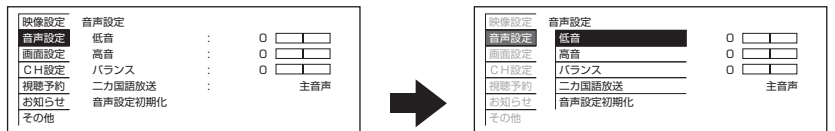

88

ワイド画面などを設定したいときは

上下で「画面設定」を選び、決定または左右ボタンを押す

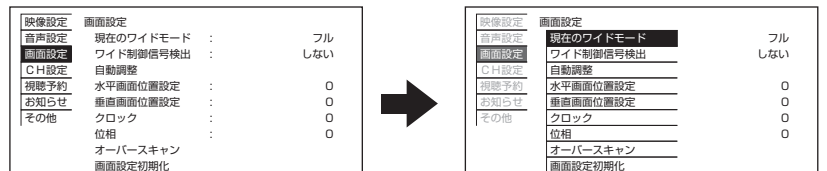

86

お知らせ

リモコンの戻るボタンについて
メニューの設定画面のとき「戻る」ボタンを押すと、前の設定画面に戻したり、設定画面を終了させることができます。

チャンネルなどを設定したいときは

↑↓で「CH 設定」を選び、→または決定ボタンを押す

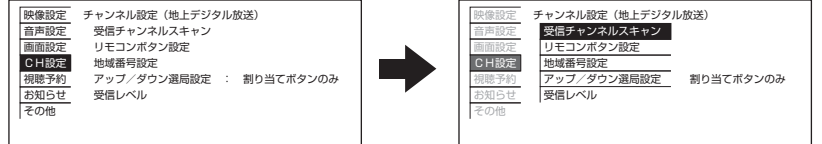

76 など

視聴予約などを設定したいときは

↑↓で「視聴予約」を選び、→または決定ボタンを押す

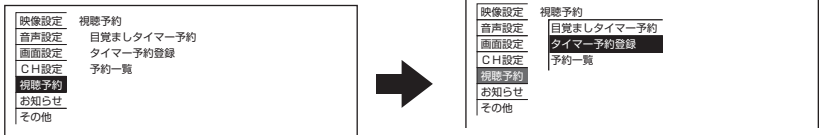

55 など

お知らせを確認したいときは

↑↓で「お知らせ」を選び、→または決定ボタンを押す

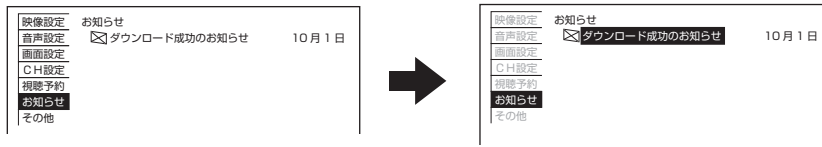

97

入力切替などの設定をしたいときは

↑↓で「その他」を選び、→または決定ボタンを押す

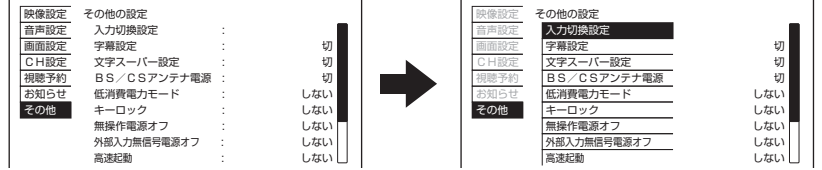

89 など

- バーの表示があるときは、○を押すと、次のページが表示され、○を押すと、前のページが表示されます。
- グレー色の文字の項目は、選択することはできません。

3 設定が終了したらメニューボタンを押して、メニューを消す



使用できるボタンについて

メニュー画面の設定で使用するボタンが画面下に表示されます。表示されるボタンは、設定する画面により異なります。

↑↓で項目を選択することを表しています。 → で決定 (選択) することを表しています。 決定ボタンでも決定することができます。



受信チャンネル設定をしたいとき

受信チャンネルスキャン（地上アナログ放送・地上デジタル）

かんたんセットアップ [43] でチャンネルが受信できなかったときや、引越しなどで受信地域が変わったとき、新たに放送局が開局したりしてチャンネルが増えたときなどに行います。

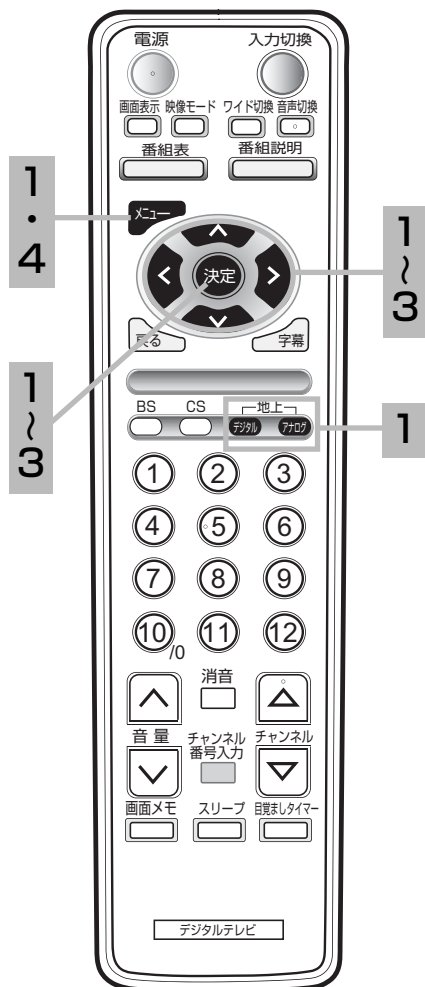

1 地上アナログ放送または地上デジタル放送に切り換え、メニューボタンを押し、で「CH設定」を選び、または決定ボタンを押し

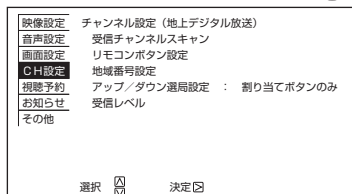

2 で「受信チャンネルスキャン」を選び、または決定ボタンを押し

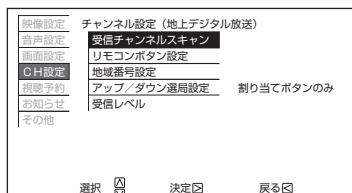

3 で「はい」を選び、決定ボタンを押し

自動スキャンを開始し、終了すると CH 設定画面に戻ります。

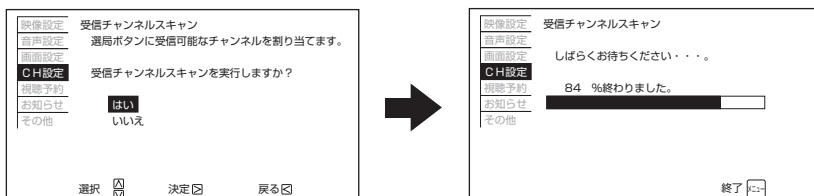

4 メニューボタンを押して、メニューを消す

お知らせ

- 外部入力を選択しているときは、「CH設定」メニューは選択できません。
- 地上デジタル放送で受信できない放送局がある場合には、受信レベルの確認を確認してください。[77]
- 地上デジタル放送では、CHボタン（1～12）の番号に対応した3桁のチャンネル番号が付けられています。番組表などには、この3桁のチャンネル番号が表示されます。1つの放送局で複数の放送が行われている場合は、この3桁のチャンネル番号の下1桁が異なります。
- 地上デジタル放送では、3桁のチャンネル番号は、放送地域内では、別の番号になっています。隣接地域の放送局で同じ3桁番号になる場合は、アンテナレベルが高い放送局が選択されます。
上記理由で選択されなかった放送局の設定については、[79]のお知らせをご覧ください。
- お住まいの地域で新しく放送が開始された場合、「受信チャンネルスキャン」を選び、受信放送局を追加する必要があります。
- 地上アナログ放送の「受信チャンネルスキャン」はCATVを受信する場合や、「地域別チャンネル割り当て一覧（地上アナログ）」[109]に記載されていない地域で受信チャンネル設定をするのに適しています。

受信レベルの確認（デジタル放送）

デジタル放送では、受信の電波状況が十分でない場合には、正常に受信できない場合があります。このような場合は「受信状況」の数値が最大になるように、デジタル放送受信アンテナの向きを調整したり、接続状況（接栓・分配・混合など）を確認してください。

1・4

1・2

1・3

- 1** メニューボタンを押し、で「CH 設定」を選び、または決定ボタンを押す

映像設定	チャンネル設定（地上デジタル放送）
音声設定	受信チャンネルスキャン
画面設定	リモコンボタン設定
CH設定	地域番号設定
視聴予約	アップ/ダウン選局設定
お知らせ	割り当てボタンのみ
その他	受信レベル
- 2** で「受信レベル」を選び、または決定ボタンを押す

映像設定	チャンネル設定（地上デジタル放送）
音声設定	受信チャンネルスキャン
画面設定	リモコンボタン設定
CH設定	地域番号設定
視聴予約	アップ/ダウン選局設定
お知らせ	受信レベル
その他	割り当てボタンのみ
- 3** で「放送周波数」を切り換えて、受信状態を確認する

映像設定	受信レベル（地上デジタル放送）
音声設定	放送周波数：UHF13 473.143MHz
画面設定	弱 強
CH設定	現在値： 60 / 最大値： 85
視聴予約	選択 <input checked="" type="checkbox"/> 戻る <input type="checkbox"/>
お知らせ	
その他	

BS ボタン、CS ボタン、地上デジタルボタンを押すとそれぞれの放送に切り換えて受信レベルを確認することができます。

BS
CS
地上 デジタル
- 4** メニューボタンを押して、メニューを消す

お知らせ

デジタル放送の受信レベルについて

- 受信レベルが地上デジタル放送は 55 未満、BS・CS デジタル放送は 35 未満の場合には、正常に受信できない場合があります。このような場合は、「受信レベル」の数値が最大になるように、受信アンテナの向きを調整したり、接続状況（接栓・分配・混合など）やブースター等の調整、アンテナの劣化が無いかなどを確認してから、再度受信チャンネルスキャンを行ってください。
- 受信レベルは、アンテナ設置方向の最適値を確認するための目安です。表示される数値は、受信 C/N の換算値（信号と雑音の比率）で電波の質を表すものであり、強さを表すものではありません。ブースター等の調整で、アンテナ信号を過大に増幅した場合、受信レベルが上がらない、または受信レベルが下がる場合があります。
- BS・CS デジタル放送は天候の影響を受けやすく、天候悪化時に受信レベルが低下する場合があります。

受信チャンネル設定をしたいとき（つづき）

地域番号の設定（地上アナログ放送）

お住まいの都市の地域番号を入力すると、地域別チャンネル割り当て一覧に記載された放送局を設定することができます。地域別チャンネル割り当て一覧に記載されていない地域の方や、チャンネル設定後、その他のチャンネルを追加したい場合は、[80](#)の「リモコンボタンの設定」をご覧ください。

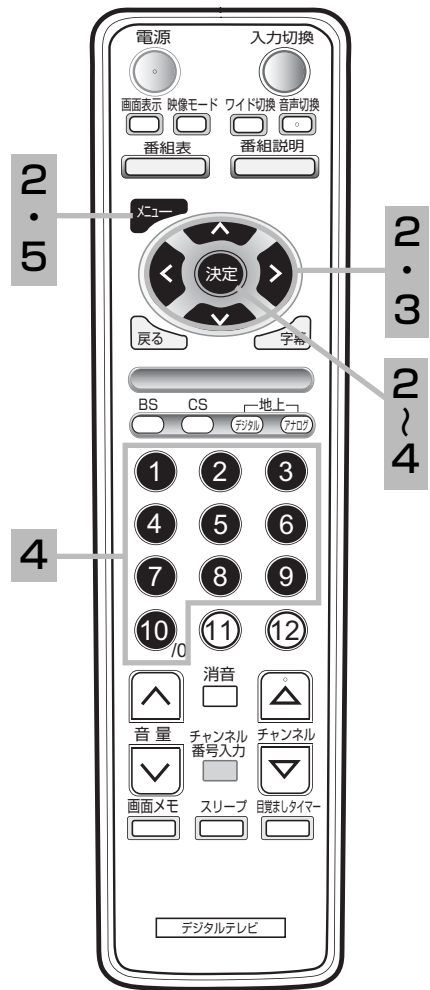

1 地域別チャンネル割り当て一覧からお住まいの都市の地域番号を調べる [109](#) ~ [114](#)

2 地上アナログ放送を選び、メニューボタンを押し、
 ①で「CH設定」を選び、②または決定ボタンを押す

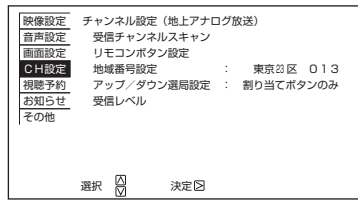

3 ③で「地域番号設定」を選び、決定ボタンを押す

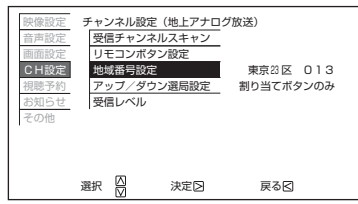

4 ④ ~ ⑩で3桁の「地域番号」を設定し、決定ボタンを押す
 例：地域番号014を設定

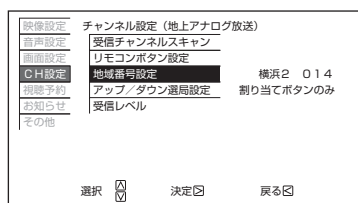
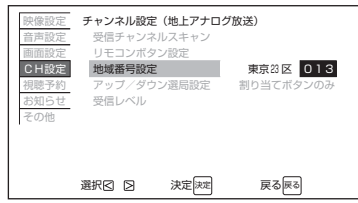

5 メニューボタンを押して、メニューを消す

お知らせ

- お買い上げ時の設定に戻すときは、手順 **4** で「000」を設定します。
- チャンネルスキャンでも設定できます。[76](#)

リモコンボタンの設定 (デジタル放送)

お好みに合わせて、リモコンのチャンネルボタンの設定を変更することができます。

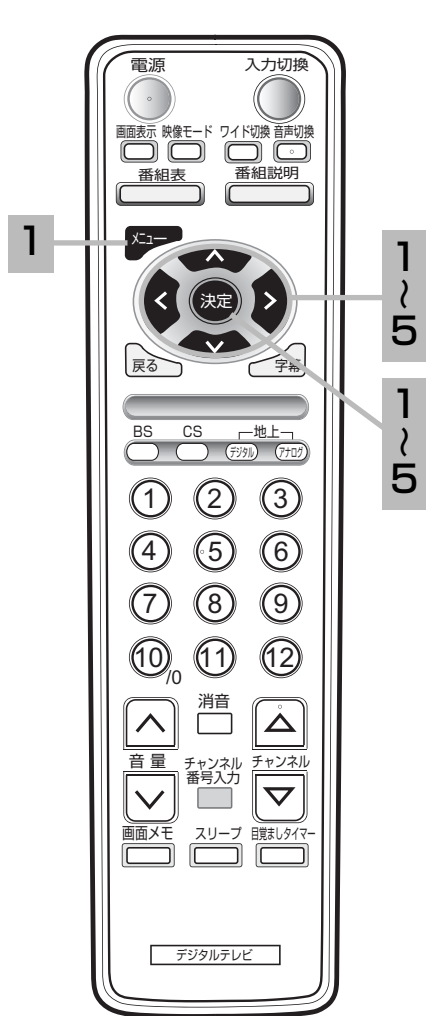

1 デジタル放送 (BS、CS、地上デジタル放送) を選び、メニューボタンを押し、 で「CH 設定」を選び、 または決定ボタンを押す

例：地上デジタル放送のとき
BS デジタル放送、CS デジタル放送も同様の操作で行います。

映像設定	チャンネル設定 (地上デジタル放送)
音声設定	受信チャンネルスキャン
画面設定	リモコンボタン設定
CH設定	地域番号設定
視聴予約	アップ/ダウン選局設定 : 割り当てボタンのみ
お知らせ	受信レベル
その他	

選択 決定

2 で「リモコンボタン設定」を選び、 または決定ボタンを押す

映像設定	チャンネル設定 (地上デジタル放送)
音声設定	受信チャンネルスキャン
画面設定	リモコンボタン設定
CH設定	地域番号設定
視聴予約	アップ/ダウン選局設定 : 割り当てボタンのみ
お知らせ	受信レベル
その他	

選択 決定 戻る

3 で変更したい放送局を選び、 または決定ボタンを押す

地上デジタル放送設定画面

映像設定	リモコンボタン設定 (地上デジタル放送)		
音声設定	放送局	地域	ボタン
画面設定	NHK総合・東京	関東広域	1
CH設定	NHK教育・東京	関東広域	2
視聴予約	t v k	神奈川	3
お知らせ	日本テレビ	関東広域	4
その他	テレビ朝日	関東広域	5
	TBS	関東広域	6
	テレビ東京	関東広域	7
	フジテレビジョン	関東広域	8

選択 決定 戻る

BS デジタル放送 / CS デジタル放送設定画面

映像設定	リモコンボタン設定 (BS デジタル放送)		
音声設定	放送局	3桁番号	ボタン
画面設定	NHK BS1	101	1
CH設定	NHK BS2	102	2
視聴予約	NHK h	103	3
お知らせ	BS日テレ	141	4
その他	BS朝日1	151	5
	BS-i テレビ@	161	6
	BSジャパン	171	7
	BSフジ・181	181	8

選択 決定 戻る

お知らせ

地上デジタル放送では、3桁のチャンネル番号は、放送地域内では、別の番号になっています。隣接地域の放送局で同じ3桁番号になる場合は、アンテナレベルが高い放送局が選択されます。上の理由で選択されなかった放送局は、リモコンボタン設定画面で—と表示されます。使用していないリモコンボタンもしくはお好みのリモコンボタンを手順4で選ぶと、記憶されます。

市販のリモコンで、BS・CS デジタル放送のチャンネルボタン(1～12ボタン)によるチャンネル切換えはできません。

4 でボタンを選び、 または決定ボタンを押す

ボタン番号は1～20までです。他のチャンネルと同じ番号を選んだときは、先に設定したボタン番号が「—」と表示されます。13以降はチャンネルアップダウン選局のみの選局となります。

映像設定	リモコンボタン設定 (地上デジタル放送)		
音声設定	放送局	地域	ボタン
画面設定	NHK総合・東京	関東広域	1
CH設定	NHK教育・東京	関東広域	2
視聴予約	t v k	神奈川	3
お知らせ	日本テレビ	関東広域	4
その他	テレビ朝日	関東広域	5
	TBS	関東広域	6
	テレビ東京	関東広域	7
	フジテレビジョン	関東広域	8

選択 決定 戻る

5 設定が終了したら決定ボタンを押す

- 他のボタンを設定するときは、手順 3、4 をくり返します。
- 設定後は、チャンネル切り換えや電源を切っても記憶されます。

受信チャンネル設定をしたいとき（つづき）

リモコンボタンの設定（地上アナログ放送）

お好みに合わせて、リモコンのチャンネルボタンや画面に表示されるチャンネル表示の設定を変更したり、チャンネルアップ/ダウン選局するとき、飛び越し（スキップ）して早く選局できるように設定できます。

また、その他のチャンネルを追加したり、受信周波数を微調整することもできます。

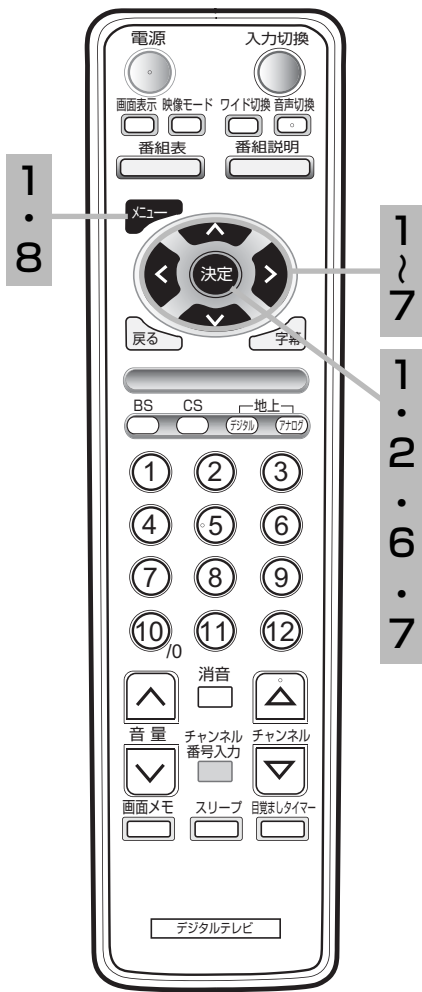

1 地上アナログ放送を選び、メニューボタンを押し、で「CH設定」を選び、または決定ボタンを押す

映像設定	チャンネル設定（地上アナログ放送）
音声設定	受信チャンネルスキャン
画面設定	リモコンボタン設定
CH設定	地域番号設定 : 東京23区 013
視聴予約	アップ/ダウン選局設定 : 割り当てボタンのみ
お知らせ	受信レベル
その他	

選択 決定

2 で「リモコンボタン設定」を選び、または決定ボタンを押す

映像設定	チャンネル設定（地上アナログ放送）
音声設定	受信チャンネルスキャン
画面設定	リモコンボタン設定
CH設定	地域番号設定
視聴予約	アップ/ダウン選局設定 : 割り当てボタンのみ
お知らせ	受信レベル
その他	

選択 決定 戻る

3 変更するリモコンのボタン番号を選ぶ
で変更したいボタンを選び、を押す

映像設定	リモコンボタン設定（地上アナログ放送）			
音声設定	ボタン	受信CH	表示CH	受信/スキップ
画面設定	1	1	1	受信
CH設定	2	2	2	受信
視聴予約	3	3	3	受信
お知らせ	4	4	4	受信
その他	5	5	5	受信
	6	6	6	受信
	7	7	7	受信
	8	8	8	受信

選択 決定 微調整

4 受信するチャンネルを変更する
で受信チャンネルを選び、を押す

映像設定	リモコンボタン設定（地上アナログ放送）			
音声設定	ボタン	受信CH	表示CH	受信/スキップ
画面設定	1	1	1	受信
CH設定	2	2	2	受信
視聴予約	3	3	3	受信
お知らせ	4	4	4	受信
その他	5	5	5	受信
	6	6	6	受信
	7	7	7	受信
	8	8	8	受信

選択 決定 戻る

5 画面に表示されるチャンネル番号を変更する
で表示チャンネルを選び、を押す

映像設定	リモコンボタン設定（地上アナログ放送）			
音声設定	ボタン	受信CH	表示CH	受信/スキップ
画面設定	1	1	1	受信
CH設定	2	2	2	受信
視聴予約	3	3	3	受信
お知らせ	4	4	4	受信
その他	5	5	5	受信
	6	6	6	受信
	7	7	7	受信
	8	8	8	受信

選択 決定 戻る

お知らせ
受信チャンネル、表示チャンネルは、**①**～**⑩**ボタンで直接数字を入力することもできます。

市販のリモコンで、地上アナログ放送のチャンネルボタン（1～12ボタン）によるチャンネル切換えはできません。

6 受信 / スキップの設定

↑↓で「受信」または「スキップ」を選び、決定ボタンを押す

「スキップ」を選ぶとチャンネルアップ / ダウンボタンで選局したとき、空きチャンネルを飛び越し（スキップ）して早く選局できます。

リモコンボタン設定 (地上アナログ放送)				
設定項目	ボタン	受信CH	表示CH	受信 / スキップ
映像設定				
音声設定				
画面設定	1	1	1	受信
CH設定	2	2	2	受信
視聴予約	3	3	3	受信
お知らせ	4	4	4	受信
その他	5	5	5	受信
	6	6	6	受信
	7	7	7	受信
	8	8	8	受信

選択 [OK] 決定 [Enter] 戻る [Back]

7 受信状態が良くなるよう微調整する

↑↓で微調整するチャンネルのボタンを選び、決定ボタンを押すと、CH周波数微調整画面に切り換わります

←→で調整してください

通常は、「自動」設定のままにしてください。
←→を押すと下図のように切り換わります。
受信状態が良くなるよう調節します。

リモコンボタン設定 (地上アナログ放送)				
設定項目	ボタン	受信CH	表示CH	受信 / スキップ
映像設定				
音声設定				
画面設定	1	1	1	受信
CH設定	2	2	2	受信
視聴予約	3	3	3	受信
お知らせ	4	4	4	受信
その他	5	5	5	受信
	6	6	6	受信
	7	7	7	受信
	8	8	8	受信

選択 [OK] 決定 [Enter] 微調整 [Fine Tune]

自動 ↔ ±0 ↔ +1...+45
↔ -1...-45 ↔

CH周波数微調整		
自動		

選択 [OK] 調整 [Left/Right] 決定 [Enter]

CH周波数微調整画面

8 メニューボタンを押して、メニューを消す

受信チャンネル設定をしたいとき（つづき）

アップ / ダウン選局の設定（デジタル放送）

チャンネルアップ / ダウン選局のとき、チャンネルが割り当てられている放送局だけを順逆送りで選局します。

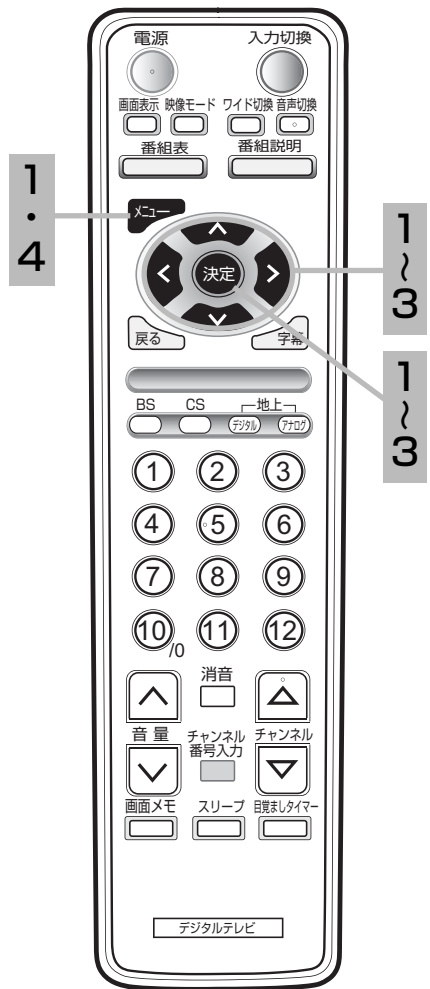

1 デジタル放送（BS、CS、地上デジタル放送）を選び、メニューボタンを押し、で「CH 設定」を選び、または決定ボタンを押し

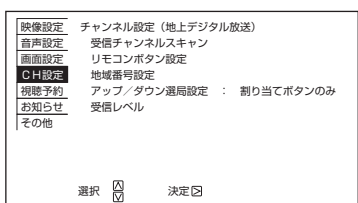

2 で「アップ / ダウン選局設定」を選び、または決定ボタンを押し

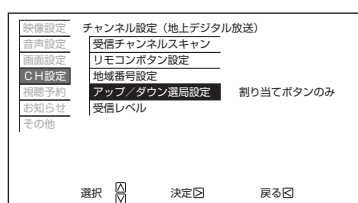

3 で「割り当てボタンのみ」を選択し、決定ボタンを押し

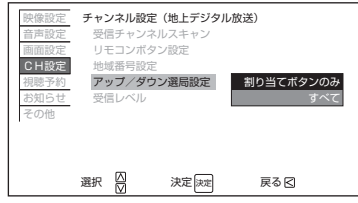

設定項目	で設定	設定のポイント
アップ / ダウン選局設定	 割り当てボタンのみ ⇄ すべて	割り当てボタンのみ： 放送局のリモコン番号に割り当てられているチャンネルのみ選局します。 すべて： すべてのチャンネルを選局します。

4 メニューボタンを押し、メニューを消す

お知らせ
各デジタル放送で別々に設定できます。

BS/CS アンテナの電源供給設定

本機からアンテナのコンバーターへの電源供給を設定します。
お買い上げ時は、「入」（電源連動）に設定されています。

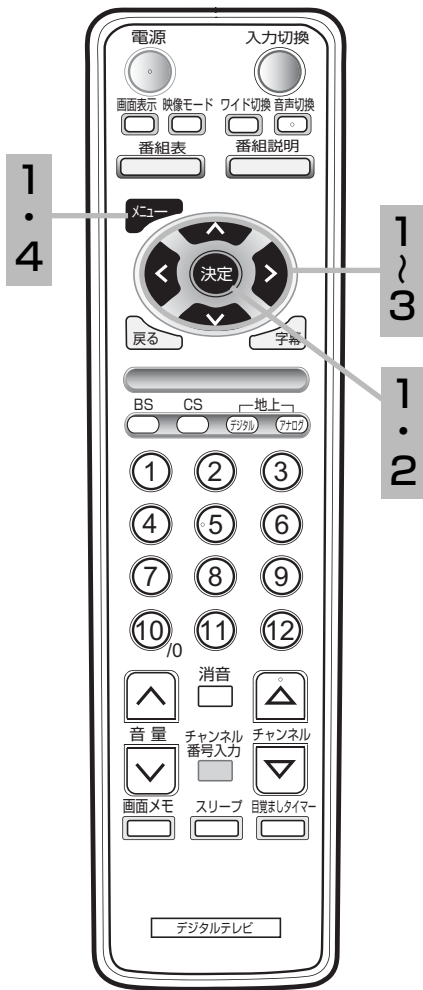

1 メニューボタンを押し、で「その他」を選び、または決定ボタンを押し

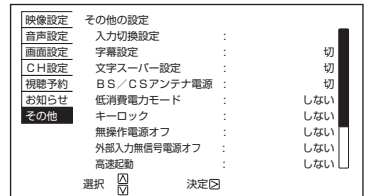

2 で「BS/CS アンテナ電源」を選び、または決定ボタンを押し

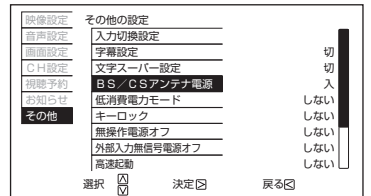

3 で設定し、決定ボタンを押し

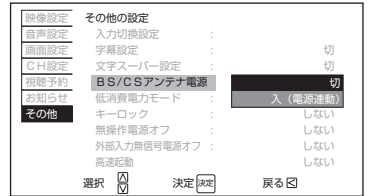

設定項目	で設定	設定のポイント
BS/CS アンテナ電源	切 ⇄ 入 (電源連動)	入 (電源連動) : 個別にアンテナを設置して受信する場合はこの設定でご使用ください。アンテナのコンバーターへ電源が供給されます。 切 : マンション共聴などで本機以外の機器から電源を供給する場合に設定してください。

4 メニューボタンを押して、メニューを消す

お守りください

BS/CS アンテナ電源についてのご注意

共聴受信などで視聴されるとき(電源供給を必要としないとき)は、BS/CS アンテナ電源の設定を必ず「切」にしてください。

映像をお好みに合わせて設定したいとき

お好みに合わせて、各映像モードの設定を変えることができます。
映像設定初期化を選ぶとお買い上げ時の設定¹⁰⁸に戻すことができます。

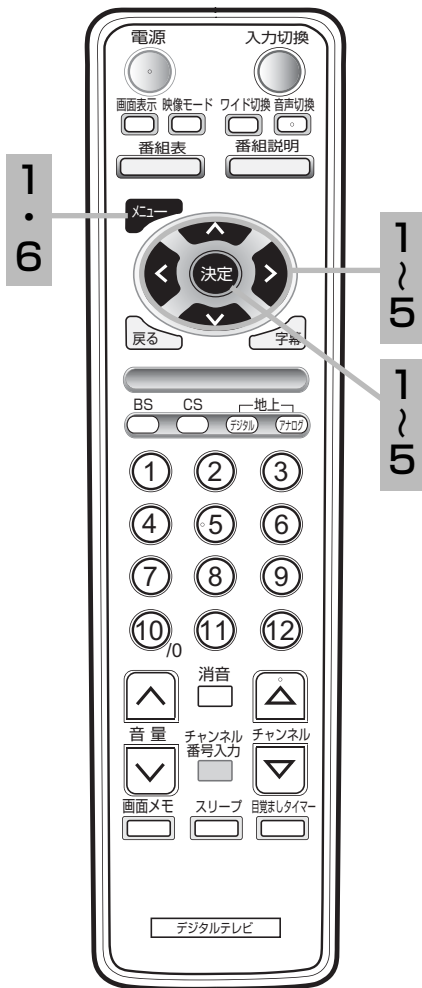

1 メニューボタンを押し、で「映像設定」を選び、または決定ボタンを押す

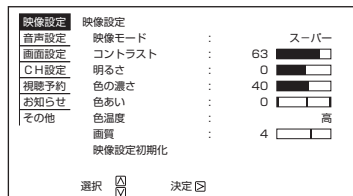

2 で「映像モード」を選び、または決定ボタンを押す

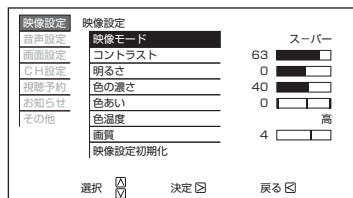

3 で設定を変更したいモードを選び、または決定ボタンを押す

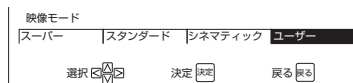

映像モードサブメニュー画面

モード	設定のポイント
スーパー	●鮮明でコントラストのある映像となります。 ●明るい部屋で、メリハリのある映像を楽しむときに適したモードです。
スタンダード	●標準的な映像です。 ●ご家庭で通常のテレビ番組、DVD再生などを楽しむときに適したモードです。
シネマティック	映画館のスクリーンを見るような感覚で映画を楽しむときや、電球色などの落ちついた照明を採用したリビングなどで長時間視聴に適した設定となっています。
ユーザー	お好みの設定に調節できるモードです。

を押した場合は、サブメニューが下記の通り切り換わります。

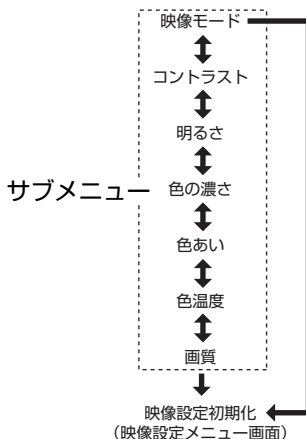

お知らせ

- 各放送および各入力とは別に設定できます。
- 部屋の明るさや再生ソフトの内容によっては、十分な効果が得られない場合があります。
- ビデオ、DVDプレーヤー、テレビゲーム機器等の静止した画像を長時間画面に表示するとパネルに画像が焼き付く現象が出る場合があります。また、短時間でも静止した画像を表示するときは明るさおよびコントラストの調節で画面を極力暗くしてご使用ください。

4 続けて設定する場合は、で設定を変えたい項目を選び、または決定ボタンを押す

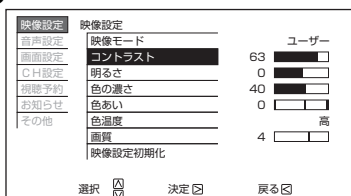

5 で調節し、または決定ボタンを押す

を押した場合は、次のサブメニューまたは映像設定メニューに切り換わります。

(例) コントラストを調節する場合





映像設定項目	または で設定		設定のポイント
コントラスト	暗い部分がより暗くなる	暗い部分が明るめになる	黒髪の濃さに合わせて、見やすく。
明るさ	暗くなる	明るくなる	周囲の明るさに合わせて、見やすく。
色の濃さ	色が淡くなる	色が濃くなる	好みの濃さに。 (ややす目の方が自然です。)
色あい	緑っぽくなる	赤っぽくなる	肌色がきれいに見えるように。
色温度	高 ⇄ 中 ⇄ 低		室内照明などによる影響から色調を補正するときに設定します。
画質	やわらかな画質になる	くっきりとした画質になる	ふだんは中央で柔らかい感じにしたいときにはマイナス側へ。
映像設定初期化	または「決定」ボタン		設定中の映像モードに関わる全ての項目がお買い上げ時の設定に戻ります。

6 設定が終了したらメニューボタンを押して、メニューを消す

画面をお好みに合わせて設定したいとき

お好みに合わせて、ワイドモード、水平・垂直画面位置、クロックなどの設定ができます。画面設定初期化を選ぶとお買い上げ時の設定 [108] に戻すことができます。

1 メニューボタンを押し、で「画面設定」を選び、

または決定ボタンを押し

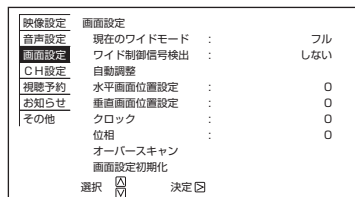







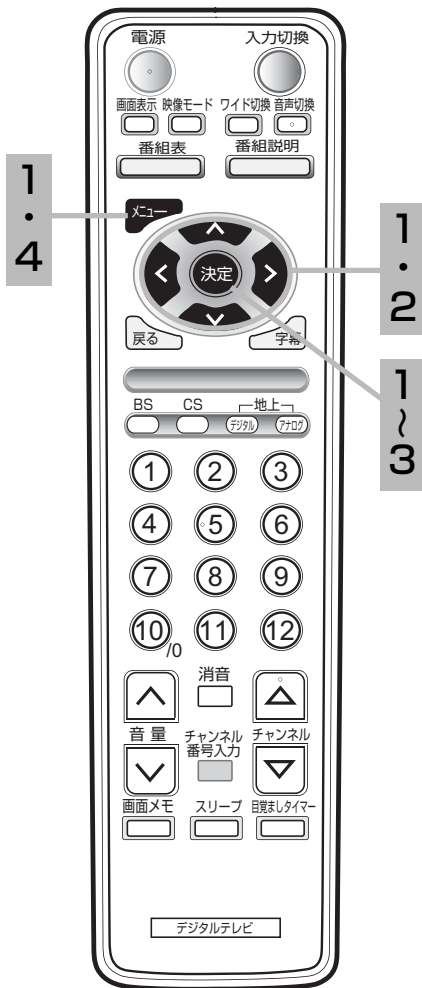
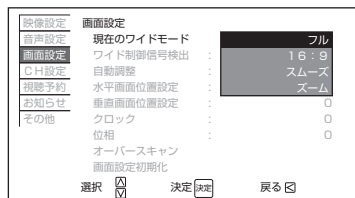
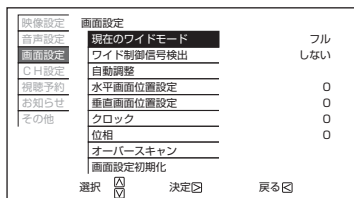

2 で設定したい項目を選び、決定ボタンを押し、

またはで設定し、決定ボタンを押し

(例) 現在のワイドモードを調節する場合

で選択します。



画面設定項目	 で設定	設定のポイント
現在のワイドモード	 地上アナログ / ハイビジョン以外のデジタル放送の 4 : 3 映像とビデオ入力するとき フル ⇄ ノーマル ⇄ スムーズ ⇄ 映画 1 ⇄ 映画 1 字幕 ⇄ 映画 2 字幕 ハイビジョンのデジタル放送とハイビジョン以外のデジタル放送の 16 : 9 映像のとき フル ⇄ スムーズ ⇄ ズーム ハイビジョンのビデオ入力するとき フル ⇄ ノーマル ⇄ スムーズ ⇄ ズーム パソコン入力するとき フル ⇄ ノーマル ⇄ Dot by dot	ワイド切替ボタンを押しても変更することができます。画面イメージについては [61] をご覧ください。
ワイド制御信号検出	 する ⇄ しない	「する」に設定すると、映像信号に画面サイズの識別信号を検出すると画面サイズを自動的に切り換えます。
自動調節 パソコン入力するとき	 開始 ⇄ 中止	パソコン入力を選択しているときに、自動で最適な状態に調整します。
水平画面位置設定 パソコン入力するとき	 左に画面を移動  右に画面を移動	パソコン入力を選択しているときに、画面位置を左右に調整できます。
垂直画面位置設定	 下に画面を移動  上に画面を移動	パソコン入力を選択しているとき、またはズーム、スムーズ、映画 1、映画 1 字幕、映画 2 字幕のときに、画面位置を上下に調整できます。 ※デジタルハイビジョン放送 (1125p、1125i、750p) については、ワイドモードがズームのとき、垂直移動できません。

お知らせ

- 各放送および各入力は別々に設定できます。
- 現在のワイドモード切替は、リモコンのワイド切替ボタンでも切り換えることができます。[60]

2	映像設定項目	○または○で設定		設定のポイント
	クロック パソコン入力するとき	左に画面を移動	右に画面を移動	パソコン入力の水平方向の周波数を調整できます。
	位相 パソコン入力するとき	左に画面を移動	右に画面を移動	パソコン入力の水平方向の位相を調整できます。
	オーバースキャン	チューナー (地上アナログ放送)	する ⇄ しない	オーバースキャンの設定は、チューナーおよび入力端子毎に設定できます。 通常のテレビを見る場合は「する」を選び、パソコンやゲーム機等の機器を接続する場合は「しない」を選びます。
		チューナー (地上デジタル放送)		
		チューナー (BS デジタル放送)		
		チューナー (CS デジタル放送)		
		ビデオ		
		コンポーネント		
		HDMI		
	パソコン			
	オーバースキャン初期化	○または「決定」ボタン		オーバースキャンの設定が初期化されます。
	画面設定初期化	○または「決定」ボタン		映像設定に関わるすべての設定がお買い上げ時の設定に戻ります。

3 設定が終了したら決定ボタンを押す

- 他の項目を設定するときは、手順 2 をくり返します。
- 設定後は、チャンネル切り換えや電源を切っても記憶されます。

4 メニューボタンを押して、メニューを消す

オーバースキャンについて

放送局からは実際のテレビ画面よりも少し大きめの映像信号が送出されており、画面の縁の部分には不要な信号（データなど）があります。オーバースキャン設定を「する」にすると、それらの不要な部分をカットして画面に映らないようにします。パソコンやゲーム機など画面の縁いっぱいまで映像があるものは、オーバースキャン設定を「しない」にしてください。

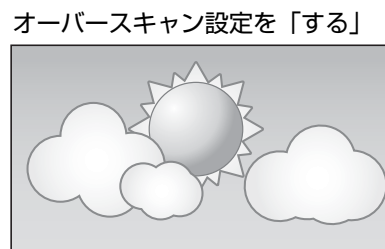
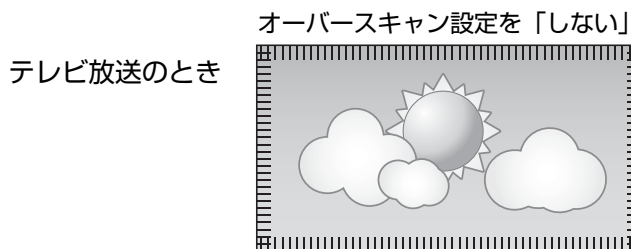

パソコン、ゲーム機などの外部入力映像のとき

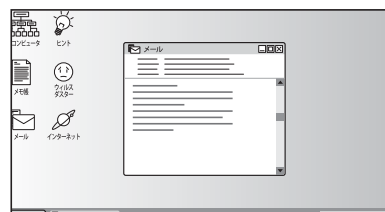
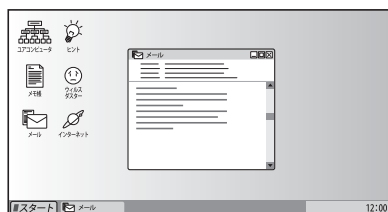

音声をお好みに合わせて設定したいとき

お好みに合わせて、低音、高音・バランス・二カ国語放送の設定ができます。
音声設定初期化を選ぶとお買い上げ時の設定 [108] に戻すことができます。

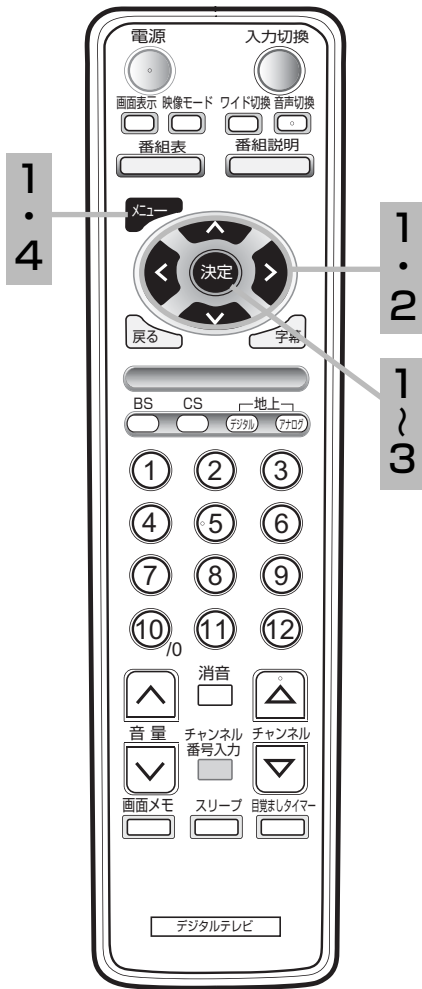

1 メニューボタンを押し、 で「音声設定」を選び、
 または決定ボタンを押す

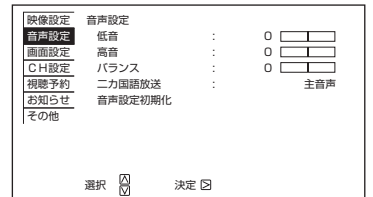

2 で設定したい項目を選び、 または決定ボタンを
押し、 または で設定して、決定ボタンを押す

(例) 低音を調節する場合

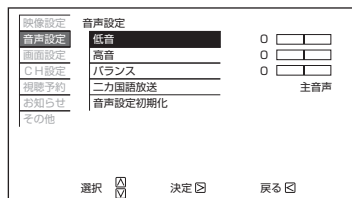

で調節します。

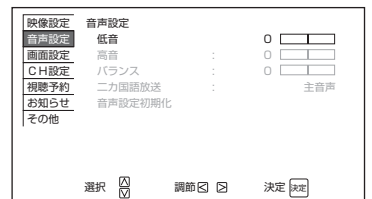

(例) 二カ国語放送を設定する場合

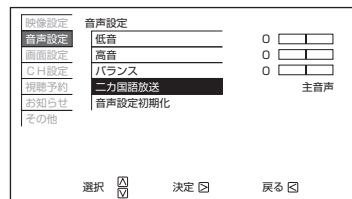

で選択します。

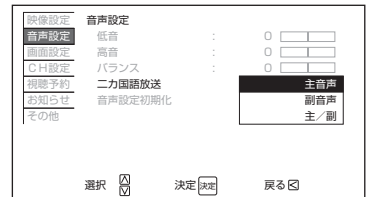

音声設定 項目	または で設定		設定のポイント
低 音	低音が おさえられる	低音が 強調される	お好みに合わせて設定してください。 一度設定すると、そのまま記憶され れます。
高 音	高音が おさえられる	高音が 強調される	
バ ラ ンス	左スピーカーの 音が強調される (-)	右スピーカーの 音が強調される (+)	
二カ国語 放送	 主音声 ⇄ 副音声 ⇄ 主/副		お好みに合わせて切り換えてくだ さい。 [64]
音声設定 初期化	または「決定」ボタン		音声設定に関わるすべての設定が お買い上げ時の設定に戻ります。

3 設定が終了したら決定ボタンを押す

- 他の項目を設定するときは、手順 1、2 をくり返します。
- 設定後は、チャンネル切り換えや電源を切っても記憶されます。

4 メニューボタンを押して、メニューを消す

お知らせ

二カ国語放送切換は、リモコンの音声切
換ボタンでも切り換えることができ
ます。 [64]

画面表示の機器名を変更したいとき

入力切替したときの表示を入力端子に接続した外部機器名に変更することができます。
また、チャンネル選局時にスキップ（飛び越し）状態にすることもできます。

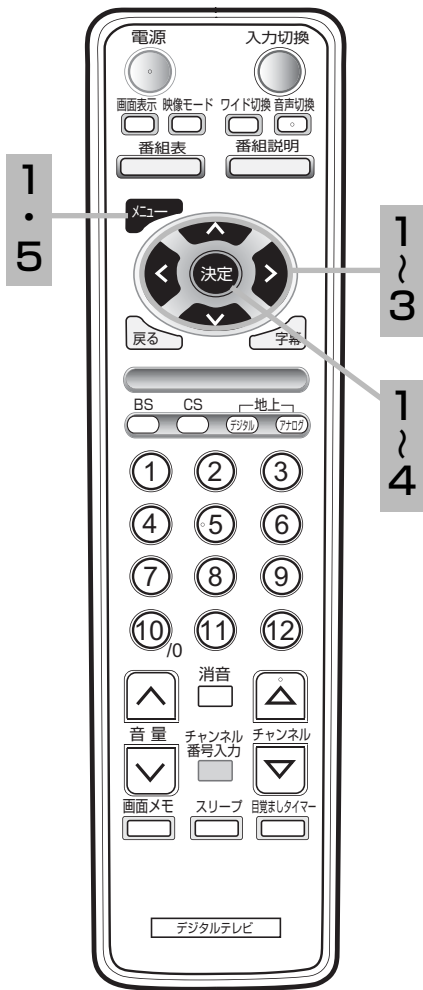

1 メニューボタンを押し、で「その他」を選び、または決定ボタンを押す

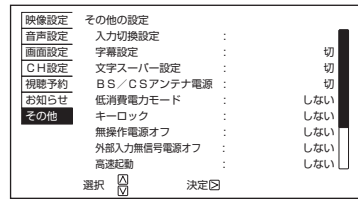

2 で「入力切替設定」を選び、または決定ボタンを押す

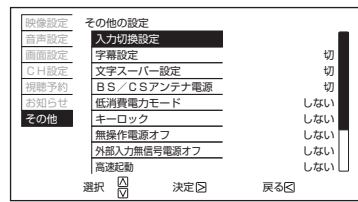

3 で設定を変更したい入力端子を選び、決定ボタンを押し、でお好みの名称に変更し、決定ボタンを押す

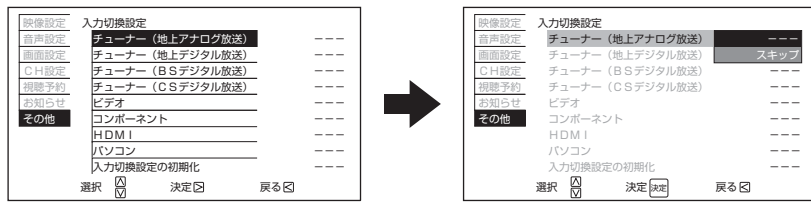

- --- を選ぶと標準の名称（ビデオなど）で表示されます。
- 機器名は、---、DVD、DVD1、DVD2、VTR、VTR1、VTR2、HDD レコーダー、HDD レコーダー 1、HDD レコーダー 2、BS/CS、CATV、ゲーム、ゲーム 1、ゲーム 2、PC から選ぶことができます。接続した機器に合うものを選んでください。
- スキップを選ぶと入力切替時に飛び越します。
- 「入力切替設定の初期化」を選ぶとお買い上げ時の状態に戻ります。

4 設定が終了したら決定ボタンを押す

- 他の項目を設定するときは、戻るボタンを押し **3** をくり返します。
- 設定後は、チャンネル切り換えや電源を切っても記憶されます。

5 メニューボタンを押して、メニューを消す

調節・設定・確認

字幕、文字スーパーの設定を変えたいとき（デジタル放送）

放送に付加して送られてくる字幕・文字スーパーの表示方法を示します。

字幕：放送されている映像・音声と同期した字幕サービス（訳字字幕など）

文字スーパー：緊急警報情報など視聴者にお知らせしたい情報を番組放送中に表示します。

また表示される言語を選択することができます。

お買い上げ時の設定（初期設定）は **108** をご覧ください。

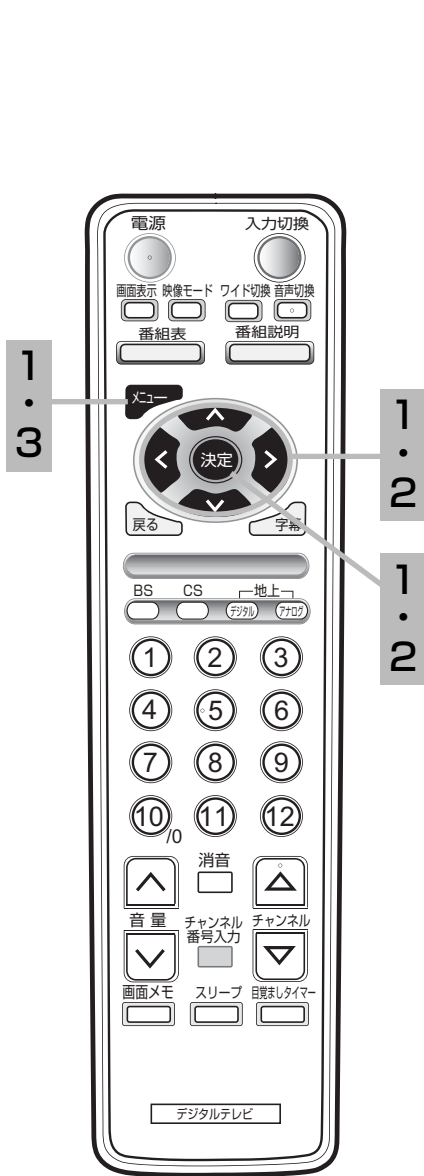

1 メニューボタンを押し、 で「その他」を選び、

または決定ボタンを押し

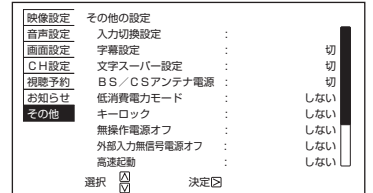

2 で「字幕設定」または「文字スーパー設定」を選び、

または決定ボタンを押し、 で設定し、決定ボタンを押し

（例）字幕を設定する場合

で選択します。

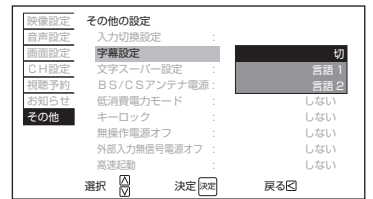
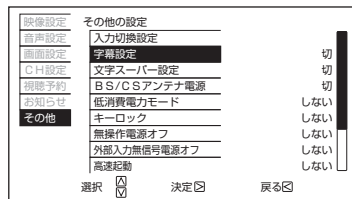

設定項目	で設定	設定のポイント
字幕設定	切 ⇄ 言語 1 ⇄ 言語 2	切：字幕を表示しません。 言語 1・2：表示言語をお好みに合わせて選びます。
文字スーパー設定	切 ⇄ 言語 1 ⇄ 言語 2	切：文字スーパーを表示しません。 言語 1・2：表示言語をお好みに合わせて選びます。

3 メニューボタンを押して、メニューを消す

お知らせ

- 放送されている映像にはじめから入っている字幕や文字スーパーなどは、設定変更できません。
- 字幕設定は、リモコンの字幕ボタンでも設定することができます。**63**
- 「言語 1」「言語 2」の表示は番組情報に依存します。
- 「なし」に設定していても、強制的に表示するよう指定された文字スーパーを受信した場合は、この設定は無効になります。

消費電力の低減設定をしたいとき

お買い上げ時の設定（初期設定）は 108 をご覧ください。

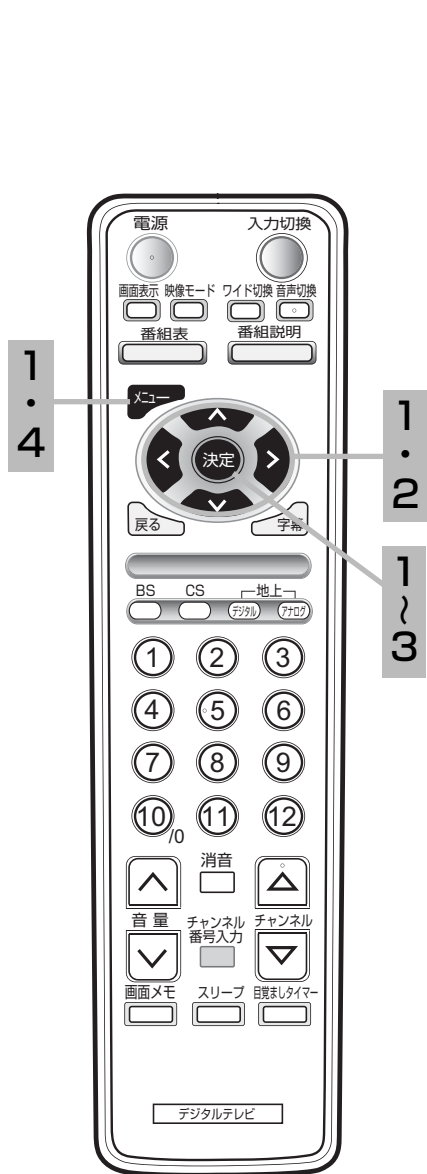

1 メニューボタンを押し、で「その他」を選び、または決定ボタンを押し

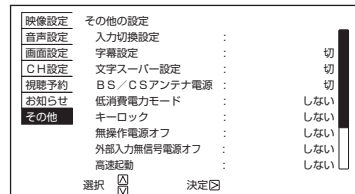

2 で変更したい項目を選び、または決定ボタンを押し、または決定ボタンを押し、で設定し、決定ボタンを押し

（例）低消費電力モードを設定する場合

で選択します。

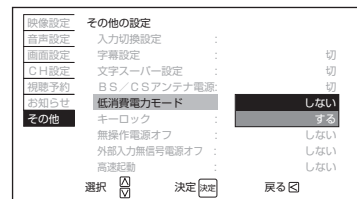
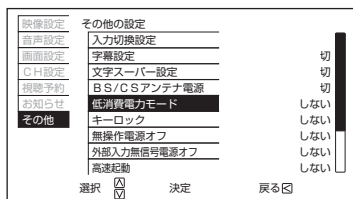

設定項目	で設定	設定のポイント
低消費電力モード	しない ⇄ する	「する」に設定すると明るさを抑えることにより、消費電力を低減することができます。
無操作電源オフ	しない ⇄ する	「する」に設定するとリモコンや本体操作のない状態が約3時間以上つづくとき、自動的に電源を「切」にします。 ※全ての放送種別および外部入力の視聴中が対象です。
外部入力無信号電源オフ	しない ⇄ する	「する」に設定すると、ビデオなどの外部入力終了して映像信号がなくなったときに、約15分後に自動的に電源を「切」にします。

3 設定が終了したら決定ボタンを押し

- 他の項目を設定するときは、2 をくり返します。
- 設定後は、チャンネル切り換えや電源を切っても記憶されます。

4 メニューボタンを押して、メニューを消す

お知らせ

低消費電力モードの設定は、本体前面のボタンでも設定することができます。172

本体のボタン操作をできなくしたいとき

キーロック機能を設定すると、本体での操作をできなくさせることができます。
 (操作はリモコンで行います。)
 お買い上げ時の設定 (初期設定) は 108 をご覧ください。

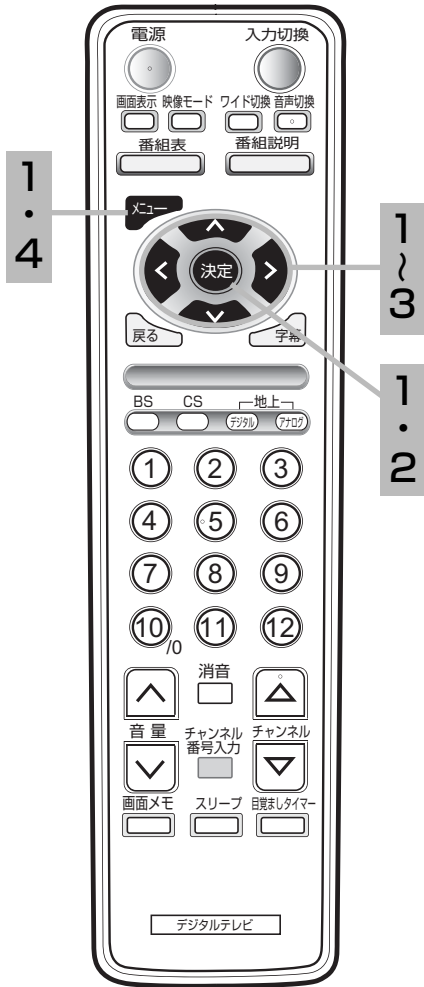

1 メニューボタンを押し、 で「その他」を選び、
 または決定ボタンを押す

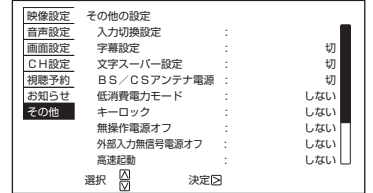

2 で「キーロック」を選び、 または決定ボタンを
 押す

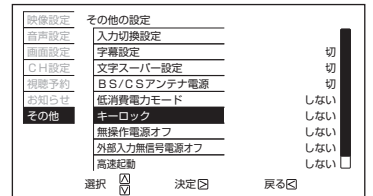

3 で「する」を選ぶ

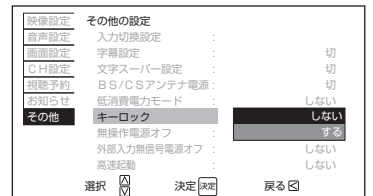

設定項目	で設定	設定のポイント
キーロック	しない ⇄ する	「する」に設定すると本体の前面にあるボタン操作をできなくすることができます。

4 メニューボタンを押して、メニューを消す

すぐに操作できるようにする（高速起動）

本機では電源が切れている状態から操作がすぐにできるように設定することができます。お買い上げ時の設定（初期設定）は 108 をご覧ください。

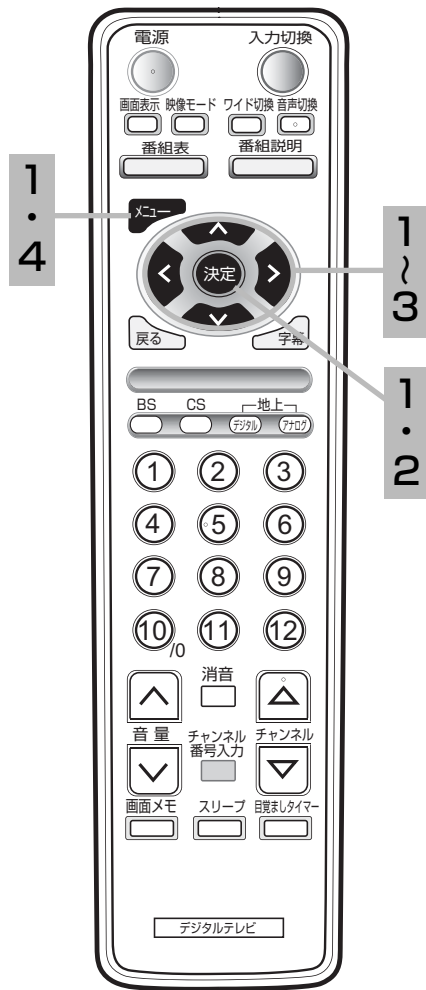

1 メニューボタンを押し、で「その他」を選び、または決定ボタンを押し

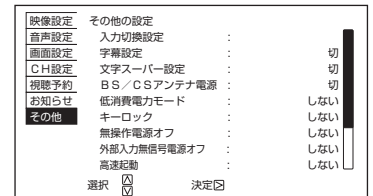

2 で「高速起動」を選び、または決定ボタンを押し

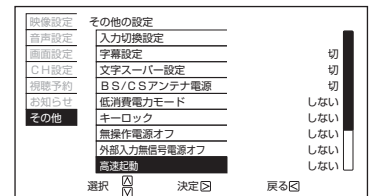

3 で「する」を選ぶ

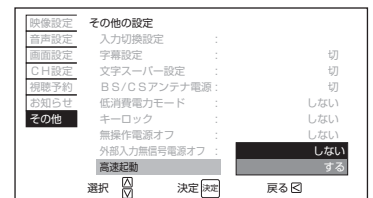

設定項目	で設定	設定のポイント
高速起動	しない ⇄ する	<p>する： リモコンで電源を「切」にすると、映像・音声の信号は停止しますが、電源が切れている状態からすばやく起動できるようになります。ただし、電源「切」時の消費電力は約 10W となります。</p> <p>しない： 電源「切」にすると、映像・音声などの信号は停止し、待機消費電力を少なく（待機時約 0.6W）します。</p>

4 メニューボタンを押して、メニューを消す

視聴年齢制限の設定をしたいとき（デジタル放送）

視聴年齢制限をご使用になるには、暗証番号の登録が必要になります。

視聴年齢制限を「する」に設定すると、視聴年齢制限の対象となる番組は暗証番号を入力しないと視聴できません。

お買い上げ時は、視聴年齢制限は「しない」に設定されています。

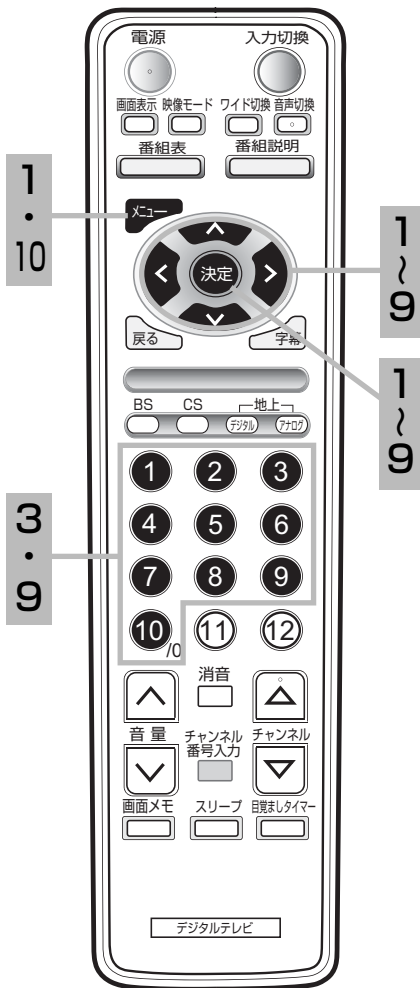

- 1 メニューボタンを押し、で「その他」を選び、または決定ボタンを押す

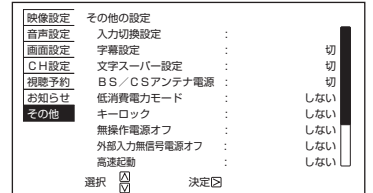

- 2 で「視聴年齢制限設定」を選び、または決定ボタンを押す

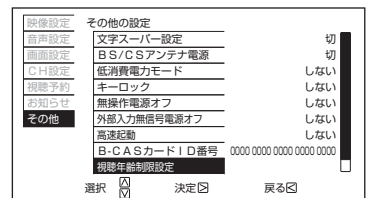

- 3 ① ~ ⑩₀で4桁の「暗証番号」を設定し、または決定ボタンを押す

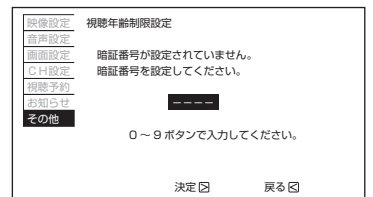

確認のため、暗証番号の入力画面が表示されます。もう一度同じ暗証番号を設定します。

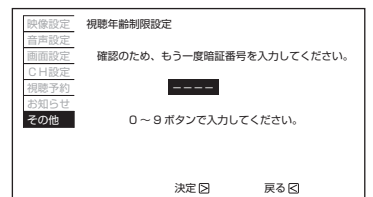

- 4 で「視聴年齢制限」を選び、または決定ボタンを押す

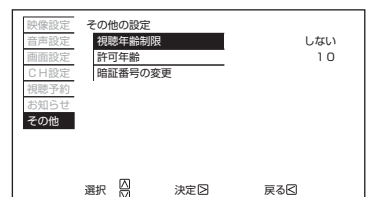

お知らせ

登録した暗証番号は、忘れないようにメモしておいてください。忘れた場合は、の「全ての設定を出荷状態に戻す」操作を行ってください。

5 ④で「する」を選び、決定ボタンを押す

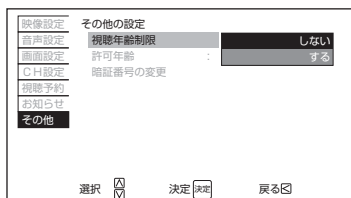

6 ④で「許可年齢」を選び、⑤または決定ボタンを押す

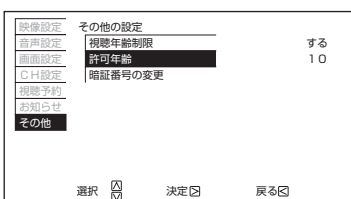

7 ④で許可年齢を選び、決定ボタンを押す

許可年齢は、4歳～19歳の範囲で選ぶことができます。

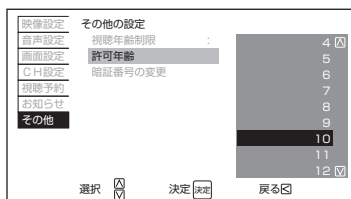

暗証番号を変更するとき

8 ④で「暗証番号の変更」を選び、⑤または決定ボタンを押す

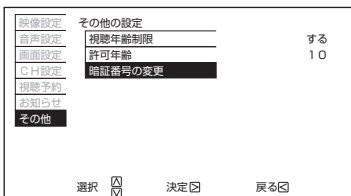

9 ③と同様の操作で新しい暗証番号を設定する

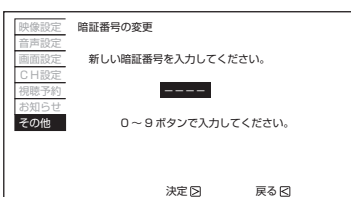

10 メニューボタンを押して、メニューを消す

お知らせ

視聴年齢制限の対象になる番組を選んだとき

視聴年齢制限の対象になる番組を選んだ場合、制限解除画面が表示されます。暗証番号を入力して、視聴年齢制限を一時的に解除する必要があります。

B-CAS カード ID 番号、ソフトのバージョンを確認したいとき

B-CAS カード ID 番号や本機のソフトウェアのバージョンを確認することができます。

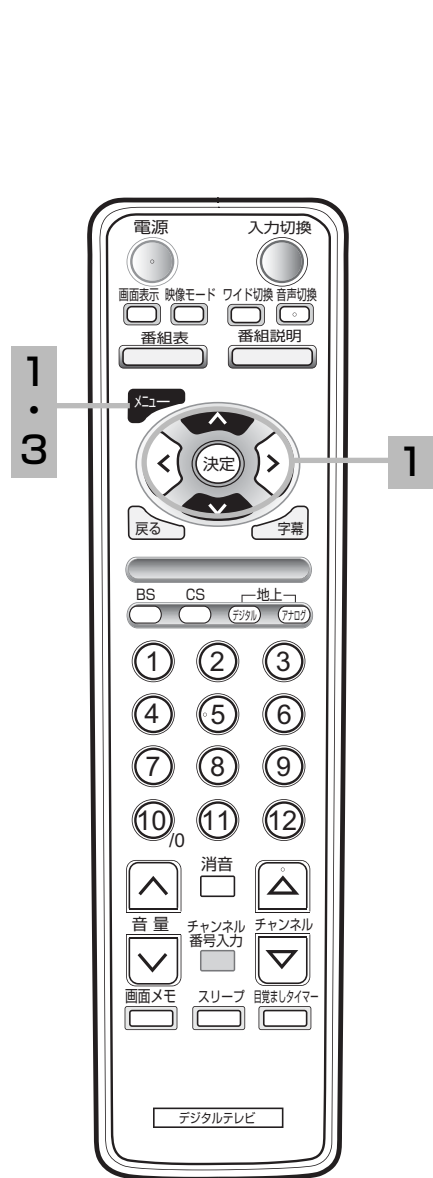

1 メニューボタンを押し、で「その他」を選ぶ

映像設定	その他の設定	
音声設定	入力切替設定	:
画面設定	字幕設定	:
CH設定	文字スーパー設定	:
視聴予約	BS / CS アンテナ電源	:
お知らせ	低消費電力モード	:
その他	キーロック	:
	無操作電源オフ	:
	外部入力無信号電源オフ	:
	高速起動	:
	選択	決定

2 で「B-CAS カード ID 番号」、「バージョン」に表示されている番号を確認する

映像設定	その他の設定	
音声設定	低消費電力モード	:
画面設定	キーロック	:
CH設定	無操作電源オフ	:
視聴予約	外部入力無信号電源オフ	:
お知らせ	高速起動	:
その他	B-CASカードID番号	0000 0000 0000 0000
	視聴年齢制限設定	
	バージョン	0000-0000
	全ての設定を出荷状態に戻す	
	選択	決定
		戻る

3 メニューボタンを押して、メニューを消す

お知らせの確認

お知らせは、デジタル放送している放送局からお客さまへ送られるメッセージです。内容を必ず確認してください。

また、お知らせには、本機のソフトウェアを書き換えるためのダウンロード情報や、放送を送信してくる送信所の開設・変更などの情報があります。

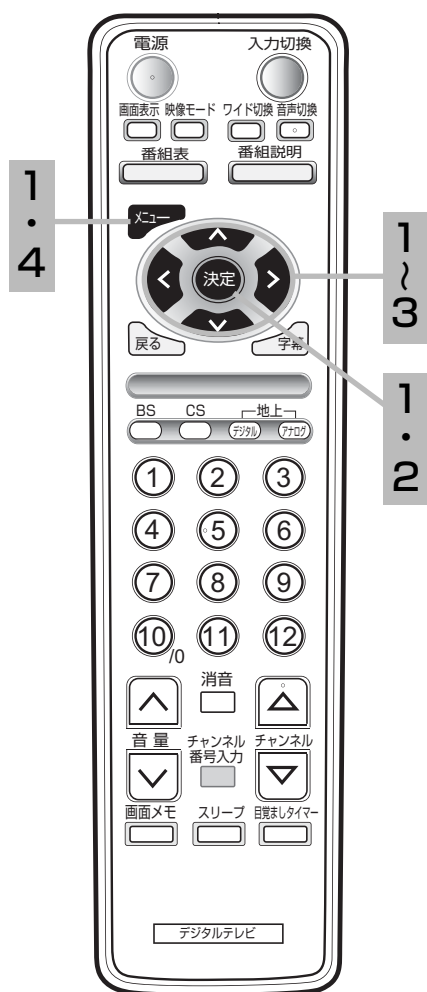

- 1 メニューボタンを押し、で「お知らせ」を選び、または決定ボタンを押し

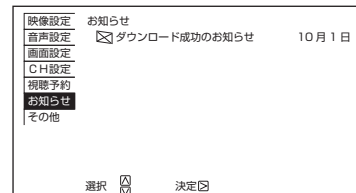

- 2 で未読のお知らせを選び、決定ボタンを押し

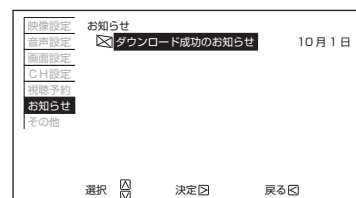

- 3 内容確認後 で「一覧へ戻る」または「一件削除」を選び、決定ボタンを押し

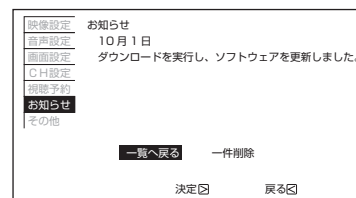

- 4 メニューボタンを押して、メニューを消す

お知らせ画面の見かた

「お知らせ」のタイトル 受信した日



- マークは未開封を表しています。
- マークは開封済みを表しています。

受信した日 詳細内容

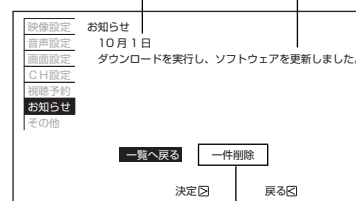

選んで決定ボタンを押すと、表示しているお知らせを削除します。

お知らせ

- お知らせは最大 32 件まで保存されます。32 件を超えて新たに受信した場合は、一番古いお知らせから削除されます。
- メッセージがないときは、選択できません。

調節・設定・確認

困ったときは

故障かな?と思ったら 100

メッセージ表示一覧 105

ご参考

メニュー階層 106

初期設定一覧 108

地域別チャンネル割り当て一覧 (地上アナログ放送) 109

地域別チャンネル割り当て一覧 (地上デジタル放送) 115

用語解説 117

仕様 118

寸法図 119

保証とアフターサービス (必ずご覧ください。) 120

お客様ご相談窓口 (家庭電器製品の表示に関する公正競争規定により表示) ... 121

索引 122

故障かな？と思ったら

電源プラグやアンテナ線がはずれていたりしているとテレビの故障とまちがえることがあります。販売店に連絡する前に下記のことを一応お確かめください。それでも具合の悪い場合はご自分で修理をなさらず、お買い求めの販売店にご相談ください。





⚠ 警告

お客様による修理は危険ですから絶対におやめください。

⚠ 注意



アンテナ工事には、技術と経験が必要ですので、販売店にご相談ください。

全般

このようなときは…	よくある事例	ここをお調べください	参照ページ	
映像が出ない 音も出ない 	スタンバイ/受像ランプが消えている場合	①電源コードが抜けている。 ②電源ブレーカーが落ちている。 ③主電源が切になっている。	①電源コードの挿入を確認してください。 ②電源ブレーカーを確認してください。 ③主電源を入にしてください。	19 39
	スタンバイ/受像ランプが緑色の場合	選択した入力端子に何も接続されていない。	入力切替ボタンで、機器が接続されている入力端子を選択してください。	71
映像が出ない (音は出る) 	①テレビ内部の温度が高くなり、保護回路が動作している。 ②選択した入力端子の機器の接続に誤りがある。(映像信号線と音声信号線が異なる入力端子に接続されている。)	①テレビの主電源を切って、十分に冷やしてから(10分程度放置)、再度電源を入れてください。 ※テレビ背面の通気穴にほこりがつまったり、通気穴が布などでふさがれていないか、また狭いラックなどに入っていないか確認してください。 ②選択した入力端子の機器との接続に問題が無いか確認してください。	—	
音が出ない (映像は出る) 	①音量調節が0になっている。 ②消音ボタンを押している。 ③ヘッドホンプラグが差し込まれている。 ④選択した入力端子の機器の接続に誤りがある。(映像信号線と音声信号線が異なる入力端子に接続されている。)	①音量ボタン(△)を押してみてください。 ②もう一度消音ボタンを押してみてください。 ③ヘッドホンプラグを抜く。 ④選択した入力端子の機器との接続に問題が無いか確認してください。	49 70 38 29	
リモコンで テレビが 操作できない 	①リモコン送信機の乾電池が逆に入っている。 ②リモコン送信機の乾電池の寿命がなくなっている。	①乾電池を正しく入れてください。 ②乾電池を新しい物に交換してください。	23	
赤外線コードレスマイクや赤外線 コードレスヘッドホンにノイズが 入ったり、音が聞こえない	赤外線通信機器は通信障害により、使用できない場合があります。これは故障ではありません。		—	
勝手に電源が切れる	①無信号電源オフ、無操作電源オフなどの低消費電力機能が設定されている。 ②テレビ内部の温度が高くなり、保護回路が動作している。	①低消費電力機能の設定を確認してください。 ②テレビの主電源を切って、十分に冷やしてから(10分程度放置)、再度電源を入れてください。 ※テレビ背面の通気穴にほこりがつまったり、通気穴が布などでふさがれていないか、また狭いラックなどに入っていないか確認してください。	91	
	視聴予約・目覚ましタイマー設定を行い、その後電源オフ操作をし、予約時間に自動的に電源オンされていて、該当番組の終了時刻となった。		58	
	スリープが設定されている。		68	
ラジオに雑音はいる	近くでラジオを使用しますと、雑音はいる場合があります。テレビより十分に離してご使用ください。		—	
テレビから「ジー」と音がする	テレビと背面の壁が近いと、「ジー」音が壁に反射して大きく聞こえる場合があります。このような場合は、テレビを背面の壁と十分に離して設置してください。		—	
テレビの上部が熱い	テレビは、長時間使用したときなどに、上部が熱くなる場合がありますが、故障ではありません。		—	

このようなときは…	よくある事例	ここをお調べください	参照ページ
テレビの表面温度が高い	液晶テレビは液晶パネルに内蔵された蛍光灯を点灯しています。そのため、パネル表面温度が高くなる場合がありますが、故障ではありませんので、あらかじめご了承ください。		—
画面上に周囲と異なる点(※)がある ※光らない点、周囲より明るい点、周囲と色が異なる点など。	液晶テレビは、精密度の高い技術で作られています。画面の一部に欠点や輝点が存在する場合があります。これは故障ではありませんので、あらかじめご了承ください。		—
「ピシッ」と音がする	冷暖房などの室温の変化により、キャビネットがわずかに伸縮する音です。性能その他に影響はありません。		—
映像内容が変わったときに、前の映像が残って見える	静止画(画面表示、放送局側から送られてくる時刻表示など)やメニュー表示を短時間(約1分程度)表示し、映像内容が変わったときに前の静止画が残像として見えることがあります。自然に回復します。故障ではありません。		—
●映画の字幕や映像が切り換わるときに細かい横スジ状に見える。 ●CMやアニメーションなどのシーンの切り換わりで、映像が細かい横スジ状に見える。 ●テロップや字幕が流れたときに、文字がギザギザに見える。	これらの現象は映像の製作方法によるもので、故障ではありません。		—
電源を入れてから、映像・音声が出るまで時間がかかる	電源を入れてから、映像・音声が出るまでに10秒程度の時間がかかる場合がありますが、故障ではありません。 本機には高精度のデジタル信号処理回路が搭載されており、この回路の動作安定処理に要する時間です。		—
すべての操作ボタンを受け付けない	本体の主電源スイッチで電源を「切」にし、スタンバイ/受像ランプが消灯してから再度主電源を入れてください。		19
お手近にリモコンがない	本体前面のボタンで操作することができます。		72

地上アナログ放送のとき

このようなときは…	よくある事例	ここをお調べください	参照ページ
カラー番組のときに色が出ない 	色の濃さの設定が- (淡) 側いっぱいになっている。	映像設定で色の濃さを選択し、+にしてみてください。	85
画像が2重3重に映る(ゴースト) 	近くに山や大きな建物、樹木がある場合、反射電波によって起こる。	①ビルが建つなど、周囲の状況についてお調べください。 ②アンテナの向きがずれていないかお調べください。	—
●雪が降っているような画面になりハッキリしない(スノーノイズ) 	アンテナの向きが正しくない。	アンテナの向きがずれていないかお調べください。	24
	アンテナ線がはずれている。	セット左側面のアンテナ端子板の接続端子をお調べください。	24
	受信設定が合っていない。	①お住まいの都市の地域番号で放送局を設定してください。	78
		②お好みに合わせてマニュアルによるチャンネル合わせをしてください。	80
	チャンネルの微調が合っていない。	電波状態によって同調を少しずらした方が見やすくなるときに調節してください。	80
放送されていないチャンネルや深夜の放送されていない時間帯。	放送されているチャンネルを選んでください。	—	

故障かな？と思ったら（つづき）

デジタル放送のとき

このようなときは…	よくある事例	ここをお調べください	参照ページ
(BS、110度CSデジタル放送のとき) ●映像や音声がでない、または時々出なくなる ●映像が時々静止する ●画面に四角のノイズ（ブロックノイズ）が出たり、途切れたりする	① BS/CS アンテナの向きがずれている。 ② BS/CS アンテナに電源が供給されていない。 ③ 雷雨や豪雨などにより、受信電波が弱くなり、一時的に映像や音声が止まったり、全く受信できなくなる場合があります。	① 受信レベルが最大になる角度にBS/CS アンテナを調節してください。 ② BS/CS アンテナに電源供給を必要とする環境で、BS/CS アンテナ電源設定が「切」になっている。 ③ 天候が回復すると元に戻ります。	77 83
(BS、110度CSデジタル放送のとき) 110度CSデジタル放送が受信できない	●アンテナが110度CSデジタル放送に対応していない。 ●アンテナ線やブースター、分配器が110度CSデジタル放送に対応していない。	アンテナ、アンテナ線、ブースター、分配器は、110度CSデジタル放送に対応したものを使用してください。	26 27
(BS、110度CSデジタル放送のとき) 特定のチャンネルの映像や音声がなくなったり、または時々出なくなる	本機とアンテナ線を接続するとき、デジタル放送に対応していないアンテナケーブルや分配器、分波器などを使用すると、PHS デジタルコードレス電話機など本機の受信周波数帯域に相当する周波数を用いた機器の影響を受ける場合があります。	アンテナを接続する場合は、シールド性の良いBS・CS デジタル放送対応のアンテナケーブルや機器をご使用ください。	26 27
(BS、110度CSデジタル放送のとき) 急に画質や音質が少し悪くなった	降雨対応放送になっている。	雨の影響により、受信電波が弱くなっている場合は、電波が弱くなっても受信可能な降雨対応放送に切り換える場合があります。天候が回復すると元に戻ります。	—
(BS、110度CSデジタル放送のとき) 有料放送の視聴ができない	① B-CAS カードが正しく挿入されていない。 ② 有料放送を視聴するための手続きがされていない。	① B-CAS カードを正しく挿入してください。 ② 視聴手続きを行なってください。	28 15
(地上デジタル放送のとき) ●映像や音声がでない、または時々出なくなる ●映像が時々静止する ●画面に四角のノイズ（ブロックノイズ）が出たり、音声が途切れたりする	① UHF アンテナの向きがずれている。 ② UHF アンテナが地上デジタル放送に対応していない。（特定チャンネル対応の場合など） ③ ●ブースターの調整が適切になっていない。 ●放送局の送出出力が変化した。	① チャンネル設定（地上デジタル放送）で、受信レベルが受信可能なレベルになるよう調整してください。 ② 地上デジタル放送に対応していない場合は、対応するUHF アンテナを使用してください。 ③ ブースターの調整を見直し、受信レベルが受信可能なレベルになるよう調整してください。	77 24 24 77

このようなときは…	よくある事例	ここをお調べください	参照ページ
(地上デジタル放送のとき) 地上デジタル放送が受信できない	地上デジタル放送の放送エリアからはずれている。	お客様の居住されている地域で、地上デジタル放送が開始されているか確認してください。	16
(地上デジタル放送のとき) 視聴中の放送の番組表しか情報が表示されない	設置後、選局した放送以外の電子番組表が表示されない。	地上デジタル放送では、電子番組表情報はそれぞれの放送ごとに送られています。表示されない放送をチャンネルボタンで選局後、しばらく視聴してから表示してください。	50
視聴予約・目覚ましタイマーが実行されない	視聴開始時刻に本体の電源スイッチが切られていた、または停電等でAC電源が切になった。	予約した後に電源を切る場合は、リモコンまたは本体前面の電源ボタンで電源を切ってください。本体後面の主電源スイッチで電源を切ると、視聴予約・目覚ましタイマーは実行されません。	53 66
字幕が出ない	①電子番組表などが表示されている。 ②字幕のある番組を選局していない。	①電子番組表や操作画面を消してください。 ②番組説明に「字幕あり」と表示されている番組を視聴してください。	63
ダウンロードを行なったら、受信できなくなった	ダウンロードの内容によっては、各種設定がお買上げ時の設定値に戻る場合があります。再度設定をやり直してください。		—

HDMI 対応機器を接続のとき

このようなときは…	よくある事例	ここをお調べください	参照ページ
映像が出ない、乱れる	① HDMI ケーブルの接続を確認してください。 ②一部の機器では、正常に動作しないことがあります。 ③本体および接続機器の電源を「切」→「入」にしてください。 ④接続機器の設定を対応信号にしてください。		29

故障かな？と思ったら（つづき）

パソコンを接続のとき

このようなときは…	よくある事例	ここをお調べください	参照ページ
パソコン入力時、画面位置がずれている	①信号の種類によっては、ずれる場合があります。 ②入力信号が本機の推奨信号と合っていない。	①位置の調節を行ってください。 ②本機の推奨信号を入力してください。	37
●画面がななめに流れる場合 ●画面全体に文字列を表示すると、縦縞がはいり、画面縦列の文字がにじんで表示される場合	パソコンの出力信号が切り換った時やパソコンの機器を換えた時におこることがあります。	クロックと位相を調節してください。（クロックを調節後、位相を調節してください。）	86
●画面全体に文字列を表示すると、画面全体の文字がにじんで表示される場合 ●細かい模様を表示させたときに画面がちらつく場合	パソコンの出力信号が切り換った時やパソコンの機器を換えた時におこることがあります。	位相を調節して、最もくっきり見えるようにしてください。	86
細かい文字がハッキリと見えない、フォーカスがぼやけたように見える	高解像度信号で、細かい文字や図を表示すると、クロック、位相を調節してもぼやけて見える。	本機は、テレビ映像に最適化されて作られています。そのため、パソコン専用モニターと比べると画素数が合わないため、細かい文字や図形は、つぶれて表示されることがあります。 VGA～WXGAの解像度で、表示する文字フォントサイズを大きくしてご使用ください。	—

メッセージ表示一覧

本機は、メールで送られてくる情報とは別に、状況に合わせて「メッセージ」が表示されます。

●こんなメッセージが表示されたら

画面メッセージ	内容と対処方法
受信できるチャンネルがありません、アンテナ接続を確認して受信チャンネルスキャンを行ってください	<ul style="list-style-type: none"> ■チャンネルスキャンで放送局が見つからなかった場合に表示されます。 ■ブースタや分配器も含めて、アンテナケーブルやコネクタを点検してください。 ■気象状況（雨や雪）によって一時的に受信レベルが低下している場合に表示します。
B-CAS カードを挿入してください	B-CAS カードをスロットに正しく挿入し直してください。
この B-CAS カードは使用できません。 正しい B-CAS カードを挿入してください	<ul style="list-style-type: none"> ■ B-CAS カード以外のカード挿入している。B-CAS カードを挿入してください。 ■ B-CAS カード自身が外形上破損している場合にも表示されます。B-CAS センターに連絡し、新しいカードを購入してください。
電波が弱いため受信できません (E201)	受信出来るチャンネルに切り換えてみる。気象状況（雨や雪）によって一時的に受信レベルが低下している場合に表示します。アンテナケーブルが外れていないかご確認ください。
受信できません (E202)	アンテナケーブルが外れていないかご確認ください。
BS/CS アンテナ電源がショートしているため電源供給を停止しました (E209)	BS/CS アンテナ電源のショートを検出したため、一時的に電源供給を停止しています。BS/CS アンテナ線の芯線がまわりの金属部分などに接触していないか確認してください。共聴受信などで視聴される場合は BS/CS アンテナ電源設定を「切」にしてご使用ください。[83]
この放送は休止しています (E203)	受信出来るチャンネルに切り換えてください。
切り換える音声がありません	視聴チャンネルの音声がモノラルまたはステレオのみとなっている。
字幕がありません	視聴チャンネルに字幕信号がありません。
このボタンにはチャンネルが割り当てられていません	チャンネルが割り当てられていないボタンを押した。
このチャンネルはありません (E204)	受信出来るチャンネルに切り換えてみる。チャンネル番号入力で選局し、放送されていないチャンネルを選んでしまった場合に表示されることがあります。
このチャンネルには対応していません。	データ放送またはラジオ放送チャンネルを選択した場合、未対応のため表示します。
チャンネルの割り当てられたボタンがありません メニューの「リモコンボタン設定」で設定してください	アップ / ダウン選局設定が割り当てボタンのみでボタン割り当てがありません。
この入力では無効です。	<ul style="list-style-type: none"> ■ 地上アナログ放送受信時に操作できないボタンを押した。 (字幕ボタン、3桁番号ボタン、番組表ボタン、番組詳細ボタン) ■ 外部機器入力時に操作できないボタンを押した。 (音声切換ボタン、字幕ボタン、3桁番号ボタン、番組表ボタン、番組詳細ボタン)
信号を入力してください	外部入力で信号が供給されなかった場合に表示されます。 外部機器の電源を「入」にしてください。
入力信号を確認してください	パソコン信号の推奨以外の信号が入力された場合に表示されます。 パソコン信号を推奨信号なるよう調整してください。

メニュー階層

メニュー画面からいろいろな機能が選択できます。
各機能のくわしい説明は、参照ページをご覧ください。

●リモコンの戻るボタンを押すと、ひとつ前の画面に戻ります。



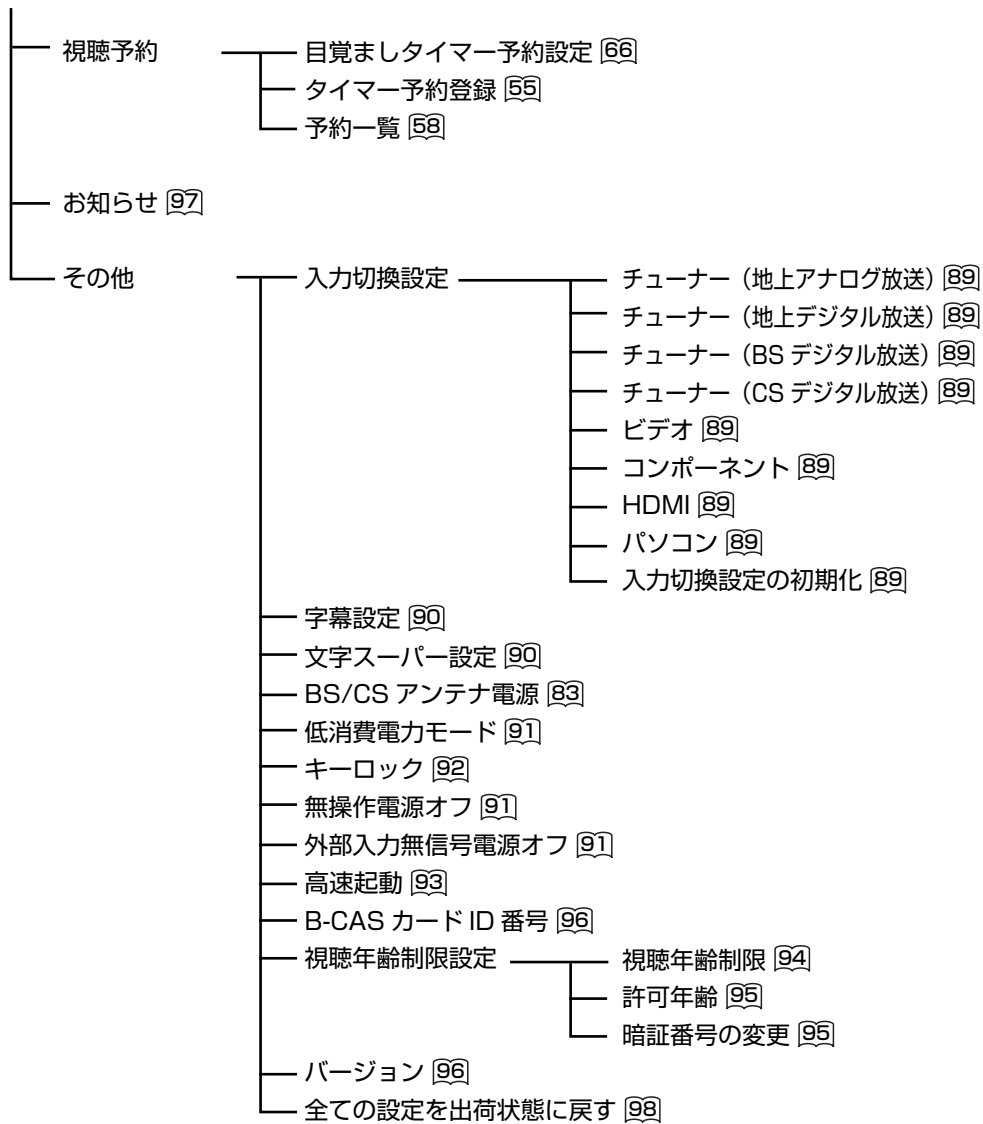

初期設定一覧

お買い上げ時点で、本機は下記のように設定（初期設定）されています。
本機を初期化すると初期設定状態になります。

項目	初期設定値	
映像設定		
映像モード	ご家庭用：スタンダード	店頭用：スーパー（パソコン：スタンダード）
コントラスト	ご家庭用：31	店頭用：63
明るさ	ご家庭用：0	店頭用：0
色の濃さ	ご家庭用：36	店頭用：40
色あい	ご家庭用：0	店頭用：0
色温度	ご家庭用：中	店頭用：高
画質	ご家庭用：2	店頭用：4
音声設定		
低音	0	
高音	0	
バランス	0	
二カ国語放送	主音声	
画面設定		
現在のワイドモード	パソコン以外：フル、パソコン：Dot by dot	
ワイド制御信号検出	しない	
自動調整	-	
水平画面位置設定	0	
垂直画面位置設定	パソコン以外ズーム時：0、パソコン：0	
クロック	0	
位相	0	
オーバースキャン	チューナー（地上アナログ放送）	する
	チューナー（地上デジタル放送）	する
	チューナー（BS デジタル放送）	する
	チューナー（CS デジタル放送）	する
	ビデオ	する
	コンポーネント	する
	HDMI	する
パソコン	しない	
CH 設定		
受信チャンネルスキャン	-	
リモコンボタン設定	-	
地域番号設定	-	
アップ/ダウン選局設定	割り当てボタンのみ（CS デジタル放送のみ「すべて」）	
受信レベル	-	
視聴予約		
目覚ましタイマー予約	未登録	
タイマー予約登録	未登録	
予約一覧	未登録	
お知らせ		
なし		
その他		
入力切換設定	チューナー（地上アナログ放送）	----
	チューナー（地上デジタル放送）	----
	チューナー（BS デジタル放送）	----
	チューナー（CS デジタル放送）	----
	ビデオ	----
	コンポーネント	----
	HDMI	----
パソコン	----	
字幕設定	切	
文字スーパー設定	切	
BS/CS アンテナ電源	入（電源連動）	
低消費電力モード	しない	
キーロック	しない	
無操作電源オフ	しない	
外部入力電源オフ	しない	
高速起動	しない	
B-CAS カードID 番号	-	
視聴年齢制限設定	視聴年齢制限	しない
	許可年齢	19
バージョン	-	

地域別チャンネル割り当て一覧 (地上アナログ放送)

お知らせ

- 受信チャンネルが変更になることがあります。新しい放送の地上波デジタル放送は UHF 帯で送信されます。このため一部の地域では現行の UHF チャンネルを別の UHF チャンネルに変更する場合があります。一部の対象地域については、新しい配置も記載しています。(※マーク)受信チャンネルが変更になった場合は、手動チャンネル設定 [28] にて新しいチャンネルに変更してください。
- 一部の放送局 (●マーク)はチャンネルのアップ/ダウンボタン選局「受信/スキップ」の設定が「スキップ」に設定されています。必要に応じて「受信」に設定変更してください。
- お買い上げ時の設定に戻すときは、地域番号を「000」にします。

()内の数字は、各地域の基幹局のチャンネル番号を示します。()の手前の数字が、実際の受信チャンネル番号として表示されます。 (2009年3月現在)

都道府県	都市名	地域番号	1	2	3	4	5	6	7	8	9	10	11	12	
北海道	札幌(江別)	001	1 HBC 北海道放送		3 NHK 総合	17 TVH	5 STV 札幌テレビ			27 UHB		35 HTB 北海道テレビ		12 NHK 教育	
	旭川	048		2 NHK 教育		33 TVH	37 UHB	39 HTB 北海道テレビ	7 STV 札幌テレビ		9 NHK 総合		11 HBC 北海道放送		
	北見	049		2 NHK 教育					7 STV 札幌テレビ	53 HBC 北海道放送	9 NHK 総合	59 UHB	61 HTB 北海道テレビ		
	帯広	050				4 NHK 総合		6 HBC 北海道放送	32 UHB		34 HTB 北海道テレビ	10 STV 札幌テレビ		12 NHK 教育	
	釧路	051		2 NHK 教育	39 HTB 北海道テレビ	41 UHB			7 STV 札幌テレビ		9 NHK 総合		11 HBC 北海道放送		
	函館	052	21 TVH	27 UHB	35 HTB 北海道テレビ	4 NHK 総合		6 HBC 北海道放送					10 NHK 教育		12 STV 札幌テレビ
	苫小牧	066	47 TVH	49 NHK 教育	51 NHK 総合	53 UHB	55 HBC 北海道放送	57 STV 札幌テレビ	61 HTB 北海道テレビ						
	小樽	067		2 NHK 教育		4 HTB 北海道テレビ			7 STV 札幌テレビ		9 HBC 北海道放送	24 TVH	11 NHK 総合	26 UHB	
	室蘭	068		2 NHK 教育	29 TVH	37 UHB	39 HTB 北海道テレビ		7 STV 札幌テレビ		9 NHK 総合		11 HBC 北海道放送		
	名寄	100	24 HTB 北海道テレビ		26 UHB	4 NHK 総合		6 STV 札幌テレビ					10 HBC 北海道放送		12 NHK 教育
	稚内	101				22 STV 札幌テレビ	24 HTB 北海道テレビ	26 UHB	28 NHK 総合	30 NHK 教育			10 HBC 北海道放送		
	網走	102	1 HBC 北海道放送		3 NHK 総合		5 STV 札幌テレビ		27 UHB		35 HTB 北海道テレビ				12 NHK 教育
青森	青森(弘前)	002	1 RAB 青森放送		3 NHK 総合		5 NHK 教育		34 青森朝日 放送		38 ATV 青森テレビ				
	八戸	053				31 青森朝日 放送		33 ATV 青森テレビ	7 NHK 教育		9 NHK 総合		11 RAB 青森放送		
	むつ	103			4 NHK 総合		56 青森朝日 放送			58 ATV 青森テレビ		10 RAB 青森放送		12 NHK 教育	
岩手	盛岡	003			4 NHK 総合		6 IBC テレビ			8 NHK 教育		33 めんこい テレビ	31 岩手朝日 テレビ	35 テレビ 岩手	
	釜石	104		2 NHK 総合		58 テレビ 岩手		60 めんこい テレビ		62 岩手朝日 テレビ		10 IBC テレビ		12 NHK 教育	
	二戸	105		2 IBC テレビ			5 NHK 総合		27 岩手朝日 テレビ	29 めんこい テレビ	37 テレビ 岩手			12 NHK 教育	
宮城	仙台	004	1 TBC テレビ		3 NHK 総合		5 NHK 教育		32 KHB 東日本放送		34 ミヤギ テレビ			12 仙台放送	
	石巻	106	59 TBC テレビ		51 NHK 総合		49 NHK 教育		61 KHB 東日本放送		55 ミヤギ テレビ			57 仙台放送	
	気仙沼	107		2 NHK 総合		4 TBC テレビ		6 仙台放送	37 ミヤギ テレビ	43 KHB 東日本放送		10 NHK 教育			
秋田	秋田	005		2 NHK 教育					31 AAB 秋田 朝日放送	37 AKT 秋田テレビ	9 NHK 総合		11 ABS 秋田放送		
	大館	054				4 NHK 総合	57 AKT 秋田テレビ	6 ABS 秋田放送		8 NHK 教育				59 AAB 秋田 朝日放送	
	大曲(横手)	108		43 NHK 教育					41 AAB 秋田 朝日放送	51 AKT 秋田テレビ	45 NHK 総合		47 ABS 秋田放送		

地域別チャンネル割り当て一覧 (地上アナログ放送) (つづき)

都道府県	チャンネルボタン	1	2	3	4	5	6	7	8	9	10	11	12	
都市名	地域番号	受信チャンネル放送局名												
山形	山形	006			4 NHK 教育		36 テレビ ユー山形		8 NHK 総合		10 YBC 山形放送	30 さくらんぼ テレビ	38 YTS 山形テレビ	
	鶴岡 (酒田)	055	1 YBC 山形放送		3 NHK 総合		6 NHK 教育		22 テレビ ユー山形		39 YTS 山形テレビ		24 さくらんぼ テレビ	
	米沢	109			50 NHK 教育		56 テレビ ユー山形		52 NHK 総合		54 YBC 山形放送	60 さくらんぼ テレビ	58 YTS 山形テレビ	
福島	福島 (郡山)	007		2 NHK 教育	31 テレビ ユー福島			33 福島中央 テレビ	35 KFB 福島放送	9 NHK 総合		11 福島 テレビ		
	会津若松	056	1 NHK 総合		3 NHK 教育		6 福島 テレビ		37 福島中央 テレビ	41 KFB 福島放送			47 テレビ ユー福島	
	いわき	057		32 テレビ ユー福島	4 NHK 総合		34 福島中央 テレビ		8 福島 テレビ		10 NHK 教育		36 KFB 福島放送	
茨城	水戸	008	44(1) NHK 総合		46(3) NHK 教育	42(4) 日本 テレビ	40(6) TBS		38(8) フジ テレビジョン		36(10) テレビ 朝日		32(12) テレビ 東京	
	日立 (ひたちなか)	069	52(1) NHK 総合		50(3) NHK 教育	54(4) 日本 テレビ	56(6) TBS		58(8) フジ テレビジョン		60(10) テレビ 朝日		62(12) テレビ 東京	
栃木	宇都宮	009	29(1) NHK 総合		27(3) NHK 教育	25(4) 日本 テレビ	23(6) TBS	●31 とちぎ テレビ	21(8) フジ テレビジョン		19(10) テレビ 朝日		17(12) テレビ 東京	
	宇都宮※	141	51(1) NHK 総合		49(3) NHK 教育	53(4) 日本 テレビ	55(6) TBS	●31 とちぎ テレビ	57(8) フジ テレビジョン		41(10) テレビ 朝日		44(12) テレビ 東京	
	矢板	070	51(1) NHK 総合		49(3) NHK 教育	53(4) 日本 テレビ	55(6) TBS	●33(31) とちぎ テレビ	57(8) フジ テレビジョン		59(10) テレビ 朝日		61(12) テレビ 東京	
	矢板※	142	40(1) NHK 総合		30(3) NHK 教育	36(4) 日本 テレビ	42(6) TBS	●33(31) とちぎ テレビ	45(8) フジ テレビジョン		59(10) テレビ 朝日		61(12) テレビ 東京	
群馬	前橋 (高崎)	010	52(1) NHK 総合		50(3) NHK 教育	54(4) 日本 テレビ	56(6) TBS		58(8) フジ テレビジョン		60(10) テレビ 朝日	●48 群馬 テレビ	62(12) テレビ 東京	
	桐生	071	43(1) NHK 総合		45(3) NHK 教育	39(4) 日本 テレビ	37(6) TBS		35(8) フジ テレビジョン		33(10) テレビ 朝日	●41(48) 群馬 テレビ	31(12) テレビ 東京	
	桐生※	143	51(1) NHK 総合		57(3) NHK 教育	53(4) 日本 テレビ	55(6) TBS		35(8) フジ テレビジョン		59(10) テレビ 朝日	●41(48) 群馬 テレビ	61(12) テレビ 東京	
埼玉	さいたま	011	1 NHK 総合		3 NHK 教育	4 日本 テレビ	●14 東京 MX テレビ	6 TBS	8 フジ テレビジョン	●38 テレ玉	10 テレビ 朝日		12 テレビ 東京	
	熊谷 (児玉)	072	33(1) NHK 総合		35(3) NHK 教育	25(4) 日本 テレビ	23(6) TBS		21(8) フジ テレビジョン	●28(38) テレ玉	19(10) テレビ 朝日		17(12) テレビ 東京	
	熊谷 (児玉)※	144	51(1) NHK 総合		35(3) NHK 教育	53(4) 日本 テレビ	55(6) TBS		57(8) フジ テレビジョン	●30(38) テレ玉	59(10) テレビ 朝日		61(12) テレビ 東京	
	秩父	110	51(1) NHK 総合		49(3) NHK 教育	53(4) 日本 テレビ	55(6) TBS		57(8) フジ テレビジョン	●47(38) テレ玉	59(10) テレビ 朝日		61(12) テレビ 東京	
	秩父※	145	14(1) NHK 総合		49(3) NHK 教育	16(4) 日本 テレビ	18(6) TBS		29(8) フジ テレビジョン	●47(38) テレ玉	38(10) テレビ 朝日		44(12) テレビ 東京	
千葉	千葉	012	1 NHK 総合		3 NHK 教育	4 日本 テレビ	●14 東京 MX テレビ	6 TBS	8 フジ テレビジョン		10 テレビ 朝日	●46 チバ テレビ	12 テレビ 東京	
	銚子	111	51(1) NHK 総合		49(3) NHK 教育	53(4) 日本 テレビ	55(6) TBS		57(8) フジ テレビジョン		59(10) テレビ 朝日	●39(46) チバ テレビ	61(12) テレビ 東京	
東京	23区	013	1 NHK 総合		3 NHK 教育	4 日本 テレビ	●14 東京 MX テレビ	6 TBS	●38 テレ玉	8 フジ テレビジョン	●42 tvk	10 テレビ 朝日	●46 チバ テレビ	12 テレビ 東京
	八王子	073	51(1) NHK 総合		49(3) NHK 教育	53(4) 日本 テレビ	●47(14) 東京 MX テレビ	55(6) TBS	57(8) フジ テレビジョン		59(10) テレビ 朝日		61(12) テレビ 東京	
	八王子※	146	33(1) NHK 総合		29(3) NHK 教育	35(4) 日本 テレビ	●40(14) 東京 MX テレビ	37(6) TBS	31(8) フジ テレビジョン		45(10) テレビ 朝日		62(12) テレビ 東京	
	多摩	074	30(1) NHK 総合		32(3) NHK 教育	26(4) 日本 テレビ	●28(14) 東京 MX テレビ	24(6) TBS	22(8) フジ テレビジョン		20(10) テレビ 朝日		18(12) テレビ 東京	
	多摩※	147	49(1) NHK 総合		47(3) NHK 教育	51(4) 日本 テレビ	●61(14) 東京 MX テレビ	53(6) TBS	55(8) フジ テレビジョン		57(10) テレビ 朝日		59(12) テレビ 東京	

	チャンネルボタン	1	2	3	4	5	6	7	8	9	10	11	12	
都道府県	都市名	地域番号	受信チャンネル 放送局名											
神奈川県	横浜みなと	112	52(1) NHK総合		50(3) NHK教育	54(4) 日本テレビ		56(6) TBS		58(8) フジテレビジョン	●48(42) tvk	60(10) テレビ朝日		62(12) テレビ東京
	横浜	014	1 NHK総合		3 NHK教育	4 日本テレビ	●14 東京MXテレビ	6 TBS		8 フジテレビジョン	●42 tvk	10 テレビ朝日		12 テレビ東京
	平塚(茅ヶ崎)	075	33(1) NHK総合		29(3) NHK教育	35(4) 日本テレビ		37(6) TBS		39(8) フジテレビジョン	●31(42) tvk	41(10) テレビ朝日		43(12) テレビ東京
	小田原	076	52(1) NHK総合		50(3) NHK教育	54(4) 日本テレビ		56(6) TBS		58(8) フジテレビジョン	●46(42) tvk	60(10) テレビ朝日		62(12) テレビ東京
	秦野	077	47(1) NHK総合		49(3) NHK教育	51(4) 日本テレビ		53(6) TBS		55(8) フジテレビジョン	●61(42) tvk	57(10) テレビ朝日		59(12) テレビ東京
新潟県	新潟(長岡)	015				21 新潟テレビ21	5 BSN	29 TeNYテレビ新潟		8 NHK総合		35 NST		12 NHK教育
	上越	078	1 NHK教育		3 NHK総合			27 TeNYテレビ新潟		33 NST		10 BSN		37 新潟テレビ21
富山県	富山	016	1 KNB北日本放送		3 NHK総合					32 チューリップテレビ		10 NHK教育		34 BBT富山テレビ
	高岡	079	50 KNB北日本放送		48 NHK総合					42 チューリップテレビ		46 NHK教育		44 BBT富山テレビ
石川県	金沢(小松)	017				4 NHK総合		6 MRO	25 北陸朝日放送	8 NHK教育		33 テレビ金沢		37 石川テレビ
	七尾	115					5 NHK教育		59 北陸朝日放送		9 NHK総合	57 テレビ金沢	11 MRO	55 石川テレビ
福井県	福井	018			3 NHK教育						9 NHK総合		11 FBCテレビ	39 福井テレビ
	敦賀	116				38 福井テレビ		6 NHK総合		8 FBCテレビ				12 NHK教育
山梨県	甲府	019	1 NHK総合		3 NHK教育		5 YBS山梨放送	37 UTY						
長野県	長野1	113		44(2) NHK総合			50(20) abn長野朝日放送		40(30) テレビ信州	42(38) NBS長野放送	46(9) NHK教育		48(11) SBC信越放送	
	長野2	020		2 NHK総合			20 abn長野朝日放送		30 テレビ信州	38 NBS長野放送	9 NHK教育		11 SBC信越放送	
	飯田	058	40 NBS長野放送		3 NHK教育	4 NHK総合		6 SBC信越放送	42 テレビ信州		44 abn長野朝日放送			
	松本	080		44 NHK総合			50 abn長野朝日放送		48 テレビ信州	42 NBS長野放送	46 NHK教育		40 SBC信越放送	
	岡谷(諏訪)	114				4 NHK総合		6 SBC信越放送		8 NHK教育		47 NBS長野放送	59 テレビ信州	61 abn長野朝日放送
岐阜県	岐阜(大垣)	021	1 東海テレビ		3 NHK総合		5 CBC		35 中京テレビ	25 テレビ愛知	9 NHK教育		11 メ〜テレ	37 岐阜テレビ
	高山	117		2 NHK教育		4 NHK総合		6 CBC		8 東海テレビ		26 中京テレビ	38 岐阜テレビ	12 メ〜テレ
	中津川	118		26 中京テレビ		4 NHK総合		6 メ〜テレ		8 CBC		10 東海テレビ	28 岐阜テレビ	12 NHK教育
静岡県	静岡(清水)	022		2 NHK教育		31 静岡第一テレビ	33 静岡朝日テレビ	35 テレビ静岡			9 NHK総合		11 SBS	
	浜松	059				4 NHK総合		6 SBS		8 NHK教育	28 静岡朝日テレビ	30 静岡第一テレビ		34 テレビ静岡
	富士(富士宮)	081		54 NHK教育		27 静岡第一テレビ		29 静岡朝日テレビ			52 NHK総合		41 SBS	39 テレビ静岡
	沼津(三島)	082		51 NHK教育		61 静岡第一テレビ		57 静岡朝日テレビ			53 NHK総合		55 SBS	59 テレビ静岡
	藤枝	119	42 NHK総合		44 NHK教育		40 SBS				24 静岡第一テレビ		26 静岡朝日テレビ	38 テレビ静岡

地域別チャンネル割り当て一覧 (地上アナログ放送) (つづき)

チャンネルボタン		1	2	3	4	5	6	7	8	9	10	11	12	
都道府県	都市名	地域番号	受信チャンネル 放送局名											
静岡	島田	083	15(1) NHK 総合		18(3) NHK 教育		22(5) SBS			48 静岡第一 テレビ		50 静岡朝日 テレビ		58 テレビ 静岡
	島田※	150	56(1) NHK 総合		54(3) NHK 教育		62(5) SBS			48 静岡第一 テレビ		50 静岡朝日 テレビ		58 テレビ 静岡
愛知	名古屋	023	1 東海 テレビ		3 NHK 総合		5 CBC		25 テレビ 愛知	●37 岐阜 テレビ	9 NHK 教育	●33 三重 テレビ	11 メ〜テレ	35 中京 テレビ
	豊橋 (豊川)	084	56(1) 東海 テレビ		54(3) NHK 総合		62(5) CBC		52(25) テレビ 愛知		50(9) NHK 教育		60(11) メ〜テレ	58(35) 中京 テレビ
	豊田	085	57(1) 東海 テレビ		53(3) NHK 総合		55(5) CBC		49(25) テレビ 愛知		51(9) NHK 教育		61(11) メ〜テレ	59(35) 中京 テレビ
	蒲郡田原	120	38(1) 東海 テレビ		44(3) NHK 総合		36(5) CBC		32(25) テレビ 愛知		46(9) NHK 教育		42(11) メ〜テレ	40(35) 中京 テレビ
三重	津	024	1 東海 テレビ		3 NHK 総合		5 CBC		25 テレビ 愛知		9 NHK 教育	33 三重 テレビ	11 メ〜テレ	35 中京 テレビ
	伊勢	086	57(1) 東海 テレビ		53(3) NHK 総合		55(5) CBC				49(9) NHK 教育	59(33) 三重 テレビ	61(11) メ〜テレ	47(35) 中京 テレビ
	名張 (伊賀)	121	52 NHK 総合	2 NHK 総合	54 中京 テレビ	4 MBS 毎日放送	56 メ〜テレ	6 ABC テレビ	58 三重 テレビ	8 関西 テレビ	60 CBC	10 よみうり テレビ	62 東海 テレビ	12 NHK 教育
滋賀	大津	025		28(2) NHK 総合		36(4) MBS 毎日放送		38(6) ABC テレビ		40(8) 関西 テレビ	●34 KBS 京都	42(10) よみうり テレビ	30 BBC びわ湖放送	46(12) NHK 教育
	彦根	087		52(2) NHK 総合		54(4) MBS 毎日放送		58(6) ABC テレビ		60(8) 関西 テレビ	●34 KBS 京都	62(10) よみうり テレビ	56(30) BBC びわ湖放送	50(12) NHK 教育
京都	京都	026		2 NHK 総合		4 MBS 毎日放送	●19 テレビ 大阪	6 ABC テレビ	●26 奈良 テレビ	8 関西 テレビ	34 KBS 京都	10 よみうり テレビ	●36 サン テレビ	12 NHK 教育
	舞鶴1	122		43(2) NHK 総合		33(4) MBS 毎日放送		35(6) ABC テレビ		39(8) 関西 テレビ	37(34) KBS 京都	41(10) よみうり テレビ		45(12) NHK 教育
	舞鶴2	123		51(2) NHK 総合		53(4) MBS 毎日放送		55(6) ABC テレビ		59(8) 関西 テレビ	57(34) KBS 京都	61(10) よみうり テレビ		49(12) NHK 教育
	福知山	124		50(2) NHK 総合		54(4) MBS 毎日放送	56(34) KBS 京都	58(6) ABC テレビ		60(8) 関西 テレビ		62(10) よみうり テレビ		52(12) NHK 教育
	宮津	125		43(2) NHK 総合		33(4) MBS 毎日放送		35(6) ABC テレビ		37(8) 関西 テレビ	39(34) KBS 京都	41(10) よみうり テレビ		45(12) NHK 教育
大阪	大阪	027		2 NHK 総合		4 MBS 毎日放送	19 テレビ 大阪	6 ABC テレビ	●30 テレビ 和歌山	8 関西 テレビ	●34 KBS 京都	10 よみうり テレビ	●36 サン テレビ	12 NHK 教育
兵庫	神戸	028		2 NHK 総合	36 サン テレビ	4 MBS 毎日放送	●19 テレビ 大阪	6 ABC テレビ	●30 テレビ 和歌山	8 関西 テレビ	●34 KBS 京都	10 よみうり テレビ		12 NHK 教育
	神戸北	130		28(2) NHK 総合	36 サン テレビ	18(4) MBS 毎日放送	19 テレビ 大阪	20(6) ABC テレビ		22(8) 関西 テレビ		24(10) よみうり テレビ		26(12) NHK 教育
	神戸北※	148		28(2) NHK 総合	36 サン テレビ	31(4) MBS 毎日放送	19 テレビ 大阪	41(6) ABC テレビ		43(8) 関西 テレビ		47(10) よみうり テレビ		45(12) NHK 教育
	川西1	131		29(2) NHK 総合	33(36) サン テレビ	35(4) MBS 毎日放送	21(19) テレビ 大阪	37(6) ABC テレビ		39(8) 関西 テレビ		41(10) よみうり テレビ		31(12) NHK 教育
	川西2	132		49(2) NHK 総合	53(36) サン テレビ	55(4) MBS 毎日放送	47(19) テレビ 大阪	57(6) ABC テレビ		59(8) 関西 テレビ		61(10) よみうり テレビ		51(12) NHK 教育
	姫路	088		50(2) NHK 総合	56(36) サン テレビ	54(4) MBS 毎日放送		58(6) ABC テレビ		60(8) 関西 テレビ		62(10) よみうり テレビ		52(12) NHK 教育
	明石 (加古川)	089		51(2) NHK 総合	55(36) サン テレビ	53(4) MBS 毎日放送	●19 テレビ 大阪	57(6) ABC テレビ		59(8) 関西 テレビ		61(10) よみうり テレビ		49(12) NHK 教育
	三木	090		44(2) NHK 総合	36 サン テレビ	34(4) MBS 毎日放送		38(6) ABC テレビ		40(8) 関西 テレビ		42(10) よみうり テレビ		46(12) NHK 教育
奈良	奈良 (橿原)	029		2 NHK 総合		4 MBS 毎日放送	●19 テレビ 大阪	6 ABC テレビ		8 関西 テレビ	55 奈良 テレビ	10 よみうり テレビ	●34 KBS 京都	12 NHK 教育
	五条	126		43(2) NHK 総合		33(4) MBS 毎日放送		35(6) ABC テレビ		37(8) 関西 テレビ	41(55) 奈良 テレビ	39(10) よみうり テレビ		45(12) NHK 教育

	チャンネルボタン	1	2	3	4	5	6	7	8	9	10	11	12	
都道府県	都市名	地域番号	受信チャンネル 放送局名											
和歌山	和歌山	030		32(2) NHK 総合		42(4) MBS 毎日放送		44(6) ABC テレビ		46(8) 関西 テレビ		48(10) よみうり テレビ	30 テレビ 和歌山	26(12) NHK 教育
	和歌山※	149		32(2) NHK 総合		42(4) MBS 毎日放送		44(6) ABC テレビ		46(8) 関西 テレビ		48(10) よみうり テレビ	30 テレビ 和歌山	25(12) NHK 教育
	田辺 (白浜)	127		50(2) NHK 総合		54(4) MBS 毎日放送		58(6) ABC テレビ		60(8) 関西 テレビ		62(10) よみうり テレビ	56(30) テレビ 和歌山	52(12) NHK 教育
	田辺 (槇山)	128		16(2) NHK 総合		22(4) MBS 毎日放送		25(6) ABC テレビ		27(8) 関西 テレビ		29(10) よみうり テレビ	20(30) テレビ 和歌山	18(12) NHK 教育
	御坊	129		49(2) NHK 総合		53(4) MBS 毎日放送		57(6) ABC テレビ		59(8) 関西 テレビ		61(10) よみうり テレビ	55(30) テレビ 和歌山	51(12) NHK 教育
鳥取	鳥取	031	1 日本海 テレビ		3 NHK 総合	4 NHK 教育						22 BSS テレビ		24 山陰中央 テレビ
島根	松江	032	30 日本海 テレビ					6 NHK 総合		34 山陰中央 テレビ		10 BSS テレビ		12 NHK 教育
	浜田	061		2 NHK 総合	54 日本海 テレビ		5 BSS テレビ			58 山陰中央 テレビ	9 NHK 教育			
岡山	岡山 (倉敷)	033	23 テレビ せとうち	25 KSB 瀬戸 内海放送	3 NHK 教育		5 NHK 総合		35 OHK テレビ		9 RNC 西日本テレビ		11 RSK テレビ	
	津山	133		2 NHK 総合					7 RSK テレビ	56 テレビ せとうち	58 RNC 西日本テレビ	60 OHK テレビ	62 KSB 瀬戸 内海放送	12 NHK 教育
	笠岡	134		2 NHK 総合		4 NHK 教育		6 RSK テレビ		17 RNC 西日本テレビ		19 テレビ せとうち	21 KSB 瀬戸 内海放送	60 OHK テレビ
	笠岡※	151		2 NHK 総合		4 NHK 教育		6 RSK テレビ		34 RNC 西日本テレビ		22 テレビ せとうち	55 KSB 瀬戸 内海放送	60 OHK テレビ
広島	広島	034	31 TSS		3 NHK 総合	4 RCC テレビ			7 NHK 教育			35 広島ホーム テレビ		12 広島 テレビ
	福山	060			3 NHK 教育		5 NHK 総合	54 TSS	7 RCC テレビ		57 広島ホーム テレビ		11 広島 テレビ	
	尾道	135	1 NHK 総合		24 広島ホーム テレビ		26 TSS		7 NHK 教育			10 RCC テレビ		12 広島 テレビ
	呉	091	1 NHK 教育		24 広島ホーム テレビ		5 広島 テレビ		26 TSS		9 RCC テレビ		11 NHK 総合	
山口	山口	035	1 NHK 教育			28 YAB 山口朝日			38 TYS テレビ山口		9 NHK 総合		11 KRY 山口放送	
	下関	092		2 KBC九州 朝日放送	33 TYS テレビ山口	4 KRY 山口放送	35 FBS 福岡放送	6 NHK 総合	39 NHK 総合	8 RKB 毎日放送	23 TVQ 九州放送	10 TNC テレビ西日本	21 YAB 山口朝日	12 NHK 教育
	宇部	093	14 NHK 教育				31 YAB 山口朝日		20 TYS テレビ山口		16 NHK 総合		18 KRY 山口放送	
	宇部※	152	55 NHK 教育				24 YAB 山口朝日		44 TYS テレビ山口		58 NHK 総合		61 KRY 山口放送	
	岩国	094			3 NHK 総合	4 RCC テレビ	31 TSS	35 広島ホーム テレビ	7 NHK 教育		28 YAB 山口朝日	22 TYS テレビ山口	11 KRY 山口放送	12 広島 テレビ
	岩国※	153			3 NHK 総合	4 RCC テレビ	31 TSS	35 広島ホーム テレビ	7 NHK 教育		28 YAB 山口朝日	62 TYS テレビ山口	11 KRY 山口放送	12 広島 テレビ
徳島	徳島	036	1 四国放送		3 NHK 総合	4 MBS 毎日放送		6 ABC テレビ		8 関西 テレビ		10 よみうり テレビ		12 NHK 教育
香川	高松	037	19 テレビ せとうち	33 KSB 瀬戸 内海放送	39 NHK 教育		37 NHK 総合		31 OHK テレビ		41 RNC 西日本テレビ		29 RSK テレビ	
	丸亀	095	16 テレビ せとうち	42 KSB 瀬戸 内海放送	40 NHK 教育		44 NHK 総合		22 OHK テレビ		20 RNC 西日本テレビ		18 RSK テレビ	
	丸亀※	154	46 テレビ せとうち	42 KSB 瀬戸 内海放送	40 NHK 教育		44 NHK 総合		52 OHK テレビ		50 RNC 西日本テレビ		48 RSK テレビ	

地域別チャンネル割り当て一覧 (地上アナログ放送) (つづき)

チャンネルボタン		1	2	3	4	5	6	7	8	9	10	11	12	
都道府県	都市名	地域番号	受信チャンネル 放送局名											
愛媛	松山	038		2 NHK 教育		25 愛媛朝日	29 あい テレビ	6 NHK 総合	●31 TSS	37 テレビ 愛媛	●35 広島ホーム テレビ	10 南海放送		
	新居浜	062		2 NHK 総合		4 NHK 教育	14 愛媛朝日	6 南海放送	●42 KSB 瀬戸 内海放送	36 テレビ 愛媛	●9 RNC 西日本テレビ	27 あい テレビ	●11 RSK テレビ	
	新居浜※	155		2 NHK 総合		4 NHK 教育	14 愛媛朝日	6 南海放送	●42 KSB 瀬戸 内海放送	36 テレビ 愛媛	●9 RNC 西日本テレビ	16 あい テレビ	●11 RSK テレビ	
	今治	096		30 NHK 教育		14 愛媛朝日	27 あい テレビ	32 NHK 総合	●42 KSB 瀬戸 内海放送	36 テレビ 愛媛	●9 RNC 西日本テレビ	34 南海放送	●11 RSK テレビ	
	今治※	158		55 NHK 教育		14 愛媛朝日	16 あい テレビ	58 NHK 総合	●42 KSB 瀬戸 内海放送	36 テレビ 愛媛	●9 RNC 西日本テレビ	34 南海放送	●11 RSK テレビ	
	宇和島	136	1 NHK 教育			16 愛媛朝日		6 NHK 総合	32 テレビ 愛媛		34 あい テレビ	10 南海放送		
	宇和島※	156	1 NHK 教育			16 愛媛朝日		6 NHK 総合	27 テレビ 愛媛		25 あい テレビ	10 南海放送		
高知	高知	039			4 NHK 総合		6 NHK 教育		8 高知 放送		38 テレビ 高知		40 さんさん テレビ	
福岡	福岡	040	1 KBC九州 朝日放送		3 NHK 総合	4 RKB 毎日放送		6 NHK 教育			9 TNC テレビ西日本		19 TVQ 九州放送	37 FBS 福岡放送
	北九州	063		2 KBC九州 朝日放送	23 TVQ 九州放送	35 FBS 福岡放送		6 NHK 総合		8 RKB 毎日放送		10 TNC テレビ西日本		12 NHK 教育
	久留米	097	14 TVQ 九州放送	46 NHK 総合	48 RKB 毎日放送	52 FBS 福岡放送	54 NHK 教育	57 KBC九州 朝日放送	60 TNC テレビ西日本					
	大牟田	098	19 TVQ 九州放送	43 FBS 福岡放送	50 NHK 教育	53 NHK 総合	55 TNC テレビ西日本	58 KBC九州 朝日放送	61 RKB 毎日放送					
	行橋	137	19 TVQ 九州放送	43 FBS 福岡放送	46 NHK 教育	49 NHK 総合	54 TNC テレビ西日本	57 KBC九州 朝日放送	60 RKB 毎日放送					
佐賀	佐賀	041	14 TVQ 九州放送	36 STS サガ テレビ	38 NHK 総合	40 NHK 教育	48 RKB 毎日放送	52 FBS 福岡放送	57 KBC九州 朝日放送	60 TNC テレビ西日本			11 RKK 熊本放送	
長崎	長崎	042	1 NHK 教育		3 NHK 総合		5 NBC 長崎放送		37 KTN テレビ長崎		25 NIB 長崎 国際テレビ		27 NCC 長崎 文化放送	
	諫早	139	45 NHK 教育		47 NHK 総合		49 NBC 長崎放送		42 KTN テレビ長崎		20 NIB 長崎 国際テレビ		24 NCC 長崎 文化放送	
	諫早※	157	51 NHK 教育		59 NHK 総合		62 NBC 長崎放送		39 KTN テレビ長崎		32 NIB 長崎 国際テレビ		56 NCC 長崎 文化放送	
	佐世保	099		2 NHK 教育		17 NIB 長崎 国際テレビ		31 NCC 長崎 文化放送		8 NHK 総合		10 NBC 長崎放送		35 KTN テレビ長崎
熊本	熊本 (八代)	043		2 NHK 教育	16 KAB 熊本 朝日放送				22 KKT くまもと県民	34 TKU テレビ熊本	9 NHK 総合		11 RKK 熊本放送	
大分	大分 (別府)	044			3 NHK 総合		5 OBS 大分放送		36 TOS テレビ大分		24 OAB 大分 朝日放送		12 NHK 教育	
	中津	138			48 NHK 総合		51 OBS 大分放送		37 TOS テレビ大分		17 OAB 大分 朝日放送		45 NHK 教育	
宮崎	宮崎 (都城)	045	35 UMK テレビ宮崎							8 NHK 総合		10 MRT 宮崎放送	12 NHK 教育	
	延岡	064	39 UMK テレビ宮崎	2 NHK 教育		4 NHK 総合		6 MRT 宮崎放送						
鹿児島	鹿児島	046	1 MBC 南日本放送		3 NHK 総合		5 NHK 教育		30 KYT 鹿児島 読売 TV		32 KKB 鹿児島放送		38 KTS 鹿児島テレビ	
	阿久根	065		17 KYT 鹿児島 読売 TV		23 KKB 鹿児島放送		35 KTS 鹿児島テレビ		8 NHK 総合		10 MBC 南日本放送	12 NHK 教育	
	鹿屋	140		2 NHK 教育		4 NHK 総合		6 MBC 南日本放送		25 KYT 鹿児島 読売 TV		31 KKB 鹿児島放送	33 KTS 鹿児島テレビ	
沖縄	那覇 (沖縄)	047		2 NHK 総合					8 沖縄テレビ (OTV)	28 QAB 琉球 朝日放送	10 RBC テレビ		12 NHK 教育	

地域別チャンネル割り当て一覧(地上デジタル放送)

(2009年3月現在)

チャンネルボタン	1	2	3	4	5	6	7	8	9	10	11	12
都道府県	受信チャンネル 放送局名											
北海道(札幌)	011 HBC 札幌	021 NHK 教育・札幌	031 NHK 総合・札幌		051 STV 札幌	061 HTB 札幌	071 TVH 札幌	081 UHB 札幌				
北海道(函館)	011 HBC 函館	021 NHK 教育・函館	031 NHK 総合・函館		051 STV 函館	061 HTB 函館	071 TVH 函館	081 UHB 函館				
北海道(旭川)	011 HBC 旭川	021 NHK 教育・旭川	031 NHK 総合・旭川		051 STV 旭川	061 HTB 旭川	071 TVH 旭川	081 UHB 旭川				
北海道(帯広)	011 HBC 帯広	021 NHK 教育・帯広	031 NHK 総合・帯広		051 STV 帯広	061 HTB 帯広	071 TVH 帯広	081 UHB 帯広				
北海道(釧路)	011 HBC 釧路	021 NHK 教育・釧路	031 NHK 総合・釧路		051 STV 釧路	061 HTB 釧路	071 TVH 釧路	081 UHB 釧路				
北海道(北見)	011 HBC 北見	021 NHK 教育・北見	031 NHK 総合・北見		051 STV 北見	061 HTB 北見	071 TVH 北見	081 UHB 北見				
北海道(室蘭)	011 HBC 室蘭	021 NHK 教育・室蘭	031 NHK 総合・室蘭		051 STV 室蘭	061 HTB 室蘭	071 TVH 室蘭	081 UHB 室蘭				
青森	011 RAB 青森放送	021 NHK 教育・青森	031 NHK 総合・青森		051 青森 朝日放送	061 ATV 青森テレビ						
岩手	011 NHK 総合・盛岡	021 NHK 教育・盛岡		041 テレビ 岩手	051 岩手朝日 テレビ	061 IBC テレビ		081 めんこい テレビ				
宮城	011 TBC テレビ	021 NHK 教育・仙台	031 NHK 総合・仙台	041 ミヤギ テレビ	051 KHB 東日本放送			081 仙台放送				
秋田	011 NHK 総合・秋田	021 NHK 教育・秋田		041 ABS 秋田放送	051 AAB 秋田朝日放送			081 AKT 秋田テレビ				
山形	011 NHK 総合・山形	021 NHK 教育・山形		041 YBC 山形放送	051 YTS 山形テレビ	061 テレビユー 山形		081 さくらんぼ テレビ				
福島	011 NHK 総合・福島	021 NHK 教育・福島		041 福島中央 テレビ	051 KFB 福島放送	061 テレビユー 福島		081 福島 テレビ				
茨城	011 NHK 総合・水戸	021 NHK 教育・東京		041 日本 テレビ	051 テレビ 朝日	061 TBS	071 テレビ 東京	081 フジ テレビジョン				121 放送大学
栃木	011 NHK 総合・東京	021 NHK 教育・東京	031 とちぎ テレビ	041 日本 テレビ	051 テレビ 朝日	061 TBS	071 テレビ 東京	081 フジ テレビジョン				121 放送大学
群馬	011 NHK 総合・東京	021 NHK 教育・東京	031 群馬 テレビ	041 日本 テレビ	051 テレビ 朝日	061 TBS	071 テレビ 東京	081 フジ テレビジョン				121 放送大学
埼玉	011 NHK 総合・東京	021 NHK 教育・東京	031 テレ玉	041 日本 テレビ	051 テレビ 朝日	061 TBS	071 テレビ 東京	081 フジ テレビジョン				121 放送大学
千葉	011 NHK 総合・東京	021 NHK 教育・東京	031 チバ テレビ	041 日本 テレビ	051 テレビ 朝日	061 TBS	071 テレビ 東京	081 フジ テレビジョン				121 放送大学
東京	011 NHK 総合・東京	021 NHK 教育・東京		041 日本 テレビ	051 テレビ 朝日	061 TBS	071 テレビ 東京	081 フジ テレビジョン	091 東京 MX テレビ			121 放送大学
神奈川	011 NHK 総合・東京	021 NHK 教育・東京	031 tvk	041 日本 テレビ	051 テレビ 朝日	061 TBS	071 テレビ 東京	081 フジ テレビジョン				121 放送大学
新潟	011 NHK 総合・新潟	021 NHK 教育・新潟		041 TeNY テレビ新潟	051 新潟 テレビ21	061 BSN		081 NST				
富山	011 KNB 北日本放送	021 NHK 教育・富山	031 NHK 総合・富山			061 チューリップ テレビ		081 BBT 富山テレビ				
石川	011 NHK 総合・金沢	021 NHK 教育・金沢		041 テレビ 金沢	051 北陸 朝日放送	061 MRO		081 石川 テレビ				
福井	011 NHK 総合・福井	021 NHK 教育・福井					071 FBC テレビ	081 福井 テレビ				
山梨	011 NHK 総合・甲府	021 NHK 教育・甲府		041 YBS 山梨放送		061 UTY						
長野	011 NHK 総合・長野	021 NHK 教育・長野		041 テレビ 信州	051 a b n 長野 朝日放送	061 SBC 信越放送		081 NBS 長野放送				

地域別チャンネル割り当て一覧 (地上デジタル放送) (つづき)

チャンネルボタン	1	2	3	4	5	6	7	8	9	10	11	12
都道府県	受信チャンネル 放送局名											
岐阜	011 東海 テレビ	021 NHK 教育・名古屋	031 NHK 総合・岐阜	041 中京 テレビ	051 CBC	061 メ〜テレ		081 岐阜 テレビ				
愛知	011 東海 テレビ	021 NHK 教育・名古屋	031 NHK 総合・名古屋	041 中京 テレビ	051 CBC	061 メ〜テレ				101 テレビ 愛知		
三重	011 東海 テレビ	021 NHK 教育・名古屋	031 NHK 総合・津	041 中京 テレビ	051 CBC	061 メ〜テレ	071 三重 テレビ					
静岡	011 NHK 総合・静岡	021 NHK 教育・静岡		041 静岡第一 テレビ	051 静岡朝日 テレビ	061 SBS		081 テレビ 静岡				
滋賀	011 NHK 総合・大津	021 NHK 教育・大阪	031 BBC びわこ放送	041 MBS 毎日放送		061 ABC テレビ		081 関西 テレビ		101 よみうり テレビ		
京都	011 NHK 総合・京都	021 NHK 教育・大阪		041 MBS 毎日放送	051 KBS 京都	061 ABC テレビ		081 関西 テレビ		101 よみうり テレビ		
大阪	011 NHK 総合・大阪	021 NHK 教育・大阪		041 MBS 毎日放送		061 ABC テレビ	071 テレビ 大阪	081 関西 テレビ		101 よみうり テレビ		
兵庫	011 NHK 総合・神戸	021 NHK 教育・大阪	031 サン テレビ	041 MBS 毎日放送		061 ABC テレビ		081 関西 テレビ		101 よみうり テレビ		
奈良	011 NHK 総合・奈良	021 NHK 教育・大阪		041 MBS 毎日放送		061 ABC テレビ		081 関西 テレビ	091 奈良 テレビ	101 よみうり テレビ		
和歌山	011 NHK 総合・和歌山	021 NHK 教育・大阪		041 MBS 毎日放送	テレビ 和歌山	061 ABC テレビ		081 関西 テレビ		101 よみうり テレビ		
鳥取	011 日本海 テレビ	021 NHK 教育・鳥取	031 NHK 総合・鳥取			061 BSS テレビ		081 山陰中央 テレビ				
島根	011 日本海 テレビ	021 NHK 教育・松江	031 NHK 総合・松江			061 BSS テレビ		081 山陰中央 テレビ				
岡山	011 NHK 総合・岡山	021 NHK 教育・岡山		041 RNC 西日本テレビ	051 KSB 瀬戸内海放送	061 RSK テレビ	071 テレビ せとうち	081 OHK テレビ				
香川	011 NHK 総合・高松	021 NHK 教育・高松		041 RNC 西日本テレビ	051 KSB 瀬戸内海放送	061 RSK テレビ	071 テレビ せとうち	081 OHK テレビ				
広島	011 NHK 総合・広島	021 NHK 教育・広島	031 RCC テレビ	041 広島 テレビ	051 広島 ホームテレビ			081 TSS				
山口	011 NHK 総合・山口	021 NHK 教育・山口	031 TYS テレビ山口	041 KRY 山口放送	051 YAB 山口朝日							
徳島	011 四国放送	021 NHK 教育・徳島	031 NHK 総合・徳島									
愛媛	011 NHK 総合・松山	021 NHK 教育・松山		041 南海放送	051 愛媛朝日	061 あい テレビ		081 テレビ 愛媛				
高知	011 NHK 総合・高知	021 NHK 教育・高知		041 高知放送		061 テレビ 高知		081 さんさん テレビ				
福岡	011 KBC九州 朝日放送	021 NHK 教育・福岡	031 NHK 総合・福岡	041 RKB 毎日放送	051 FBS 福岡放送		071 TVQ 九州放送	081 TNC テレビ西日本	021、031は、NHK 教育・北九州、 NHK 総合・北九州が設定されることが あります。			
佐賀	011 NHK 総合・佐賀	021 NHK 教育・佐賀	031 STS サガテレビ									
長崎	011 NHK 総合・長崎	021 NHK 教育・長崎	031 NBC 長崎放送	041 NIB 長崎 国際テレビ	051 NCC 長崎 文化放送			081 KTN テレビ長崎				
熊本	011 NHK 総合・熊本	021 NHK 教育・熊本	031 RKK 熊本放送	041 KKT くまもと県民	051 KAB 熊本 朝日放送			081 TKU テレビ熊本				
大分	011 NHK 総合・大分	021 NHK 教育・大分	031 OBS 大分放送	041 TOS テレビ大分	051 OAB 大分 朝日放送							
宮崎	011 NHK 総合・宮崎	021 NHK 教育・宮崎	031 UMK テレビ宮崎			061 MRT 宮崎放送						
鹿児島	011 MBC 南日本放送	021 NHK 教育・鹿児島	031 NHK 総合・鹿児島	041 KYT 鹿児島 読売 TV	051 KKB 鹿児島放送			081 KTS 鹿児島テレビ				
沖縄	011 NHK 総合・那覇	021 NHK 教育・那覇	031 RBC テレビ		051 QAB 琉球 朝日放送			081 沖縄テレビ (OTV)				

用語解説

ビスタサイズ

映像ソフト画面の横と縦の比が、16:9 になっているものをこのように呼びます。一般的には画像の中に字幕が入っている映画などの画像サイズです。

シネスコサイズ

映像ソフト画面の横と縦の比が 2.35:1 になっているものをこのように呼びます。一般的にはビスタサイズより横長の画像サイズです。

コンポーネント信号

輝度信号 (Y) と 2 つの色差信号 (Pb/Cb, Pr/Cr) の信号に分離された映像信号です。DVD ソフト、BS・CS デジタル放送などを高画質で楽しむことができます。

CATV ホームターミナル

CATV のスクランブルのかかった有料放送を視聴するための専用チューナーです。CATV を受信するときは、使用する機器ごとに CATV 会社との受信契約が必要です。

D 端子

デジタルチューナーなどのデジタル機器とテレビを接続するためのものです。コンポーネント映像信号を 1 本のケーブルで簡単に接続でき、走査線数、アスペクト比の制御信号も伝送することができます。入力または出力できる信号の走査線数により D1 ~ D5 に分類されます。本機は D5 (525i, 525p, 1125i, 750p, 1125p) に対応しています。

※液晶パネルの映像表示能力により、D5 映像の画質を 100% 再現できません。映像表示能力は 1366 × 768 の範囲になります。

アスペクト比

テレビ画面 (または映像信号) の横と縦の比をいいます。通常テレビは 4:3、ワイドテレビ (ハイビジョンテレビ) は 16:9 です。

525i(480i),525p(480p),
1125p(1080p),1125i(1080i),750P(720P)

放送される映像信号の走査線数、有効走査線数と走査方式の略称です。

1125p : 走査線数 1125 本 (有効走査線数 1080 本)、
順次走査方式 (プログレッシブ)

1125i : 走査線数 1125 本 (有効走査線数 1080 本)、
飛び越し走査方式 (インターレース)

750p : 走査線数 750 本 (有効走査線数 720 本)、
順次走査方式 (プログレッシブ)

525p : 走査線数 525 本 (有効走査線数 480 本)、
順次走査方式 (プログレッシブ)

525i : 走査線数 525 本 (有効走査線数 480 本)、
飛び越し走査方式 (インターレース)

これらの中で、1125 p、1125i と 750p をデジタルハイビジョン放送と呼びます。また、別の呼称として次のように表示することがあります。

- ・ HD (High Definition)
- ・ SD (Standard Definition)

インターレース

飛び越し走査方式のことで、従来のテレビ放送 (NTSC 標準方式) で採用している走査方式です。走査線を 1 本おきに飛び越して表示し、2 枚で 1 画面 (フレーム) を見せる方式です。

プログレッシブ

順次走査方式のことで、上から順に走査して表示する方式です。飛び越し走査方式に比べて、画面のチラツキ感の少ないきれいな映像を見ることができます。

HDMI

「High Definition Multimedia Interface」の略で、1 本のケーブルで映像・音声・制御信号を合わせて伝送できるインターフェースです。パソコンとディスプレイの接続に使われるデジタルインターフェースの「DVI (Digital Visual Interface)」をベースに、AV 機器向けに発展させた規格です。

仕様

形 名	16L-X700		
受信機型サイズ*1	16V		
区 分 名*2	BEE		
パネル	パ ネ ル	16形 液晶ディスプレイパネル (16:9)	
	表示画素数	水平 1366 × 垂直 768	
表 示 寸 法	幅 34.4 × 高さ 19.4 / 対角 39.5 (cm)		
音声実用最大出力	2W+2W (JEITA)		
ス ピ ー カ ー	φ 2.8cm 丸型 × 2		
電 源	AC100V 50/60Hz 共用		
動作保証温度	5 ~ 40℃		
消 費 電 力	35W		
	待機時 約 0.6W (ただし、高速起動設定時や待機時にダウンロードや番組情報を受信しているときなどは、約 10W)		
年間消費電力	39kWh / 年 (映像モード:スタンダード時) *3		
受信可能放送	地上アナログ VHF: 1 ~ 12ch、UHF: 13 ~ 62ch、CATV(C13 ~ C63ch)、 BS デジタル (ラジオ、データ放送除く)、CS デジタル (ラジオ、データ放送除く)、 地上デジタル*4 (CATV パススルー対応*5、*6) (データ放送除く)		
電子番組表 (EPG) *7	対応		
字 幕 放 送	対応		
デ ー タ 放 送	対応なし		
双方向 (データ放送) サービス	対応なし		
端 子 *10	ビデオ コンポジット映像入力端子	1 個	パソコン RGB 映像入力端子 (ミニ D-Sub 15ピン) … 1 個
	ビデオ 音声入力端子 (右)(左)	1 個	パソコン 音声入力端子 (3.5 φステレオミニ) … 1 個
	コンポーネント D5 映像入力端子*8	1 個	ヘッドホン端子*9 (3.5 φステレオミニ) … 1 個
	コンポーネント 音声入力端子 (右)(左)	1 個	UHF/VHF アンテナ端子 … 1 個
	HDMI HDMI 入力端子	1 個	BS/CS-IF アンテナ端子 … 1 個
外形寸法	スタンド無し	幅 39.0 × 高さ 28.5 × 奥行 6.1 (cm)	
	スタンド付き	幅 39.0 × 高さ 32.6 × 奥行 21.2 (cm)	
質 量	スタンド無し	約 3.6kg	
	スタンド付き	約 4.6kg	
チルト・スイーベル	前約 15° 後約 10° / 左右各約 25°		
付 属 品	リモコン送信機 …………… 1 個	RF (アンテナ) ケーブル (1.8m) …………… 1 本	
	単 4 形乾電池 …………… 2 個	取扱説明書 …………… 1 冊	
	スタンド …………… 1 個	他詳細は ② を参照してください。	

*1: 液晶テレビの V 型 (16V 型等) の「V」は、ビジュアルサイズ (有効画面サイズ) を表すもので、有効画面の対角寸法を基準とした大きさの目安です。
 *2: 「区分名」とは、「エネルギーの使用の合理化に関する法律 (省エネ法)」では、テレビに使用される表示素子、アスペクト比、画素数、受信可能な放送形態及び、付加機能の有無等に基づいた区分を行っており、その区分名称を言います。*3: 「スタンダード」は、一般にご家庭でご使用される際のメーカー推奨の画質 (映像) 設定モードです。*4: 地上デジタル放送を受信するためには、地上デジタルの送信局に向けてアンテナを設置する必要があります。専用の UHF アンテナやデジタル放送対応のブースター、混合器などが必要になる場合があります。放送エリア内であっても、地形やビルなどにより電波が遮られ、視聴できない場合があります。ワンセグ放送は受信できません。*5: CATV の受信はサービスの行われている地域でのみ受信可能です。CATV を受信するときは、使用する機器ごとに CATV 会社との受信契約が必要です。さらにスクランブルのかかった有料放送の視聴・録画には、ホームターミナル (アダプター) が必要になります。詳しくは CATV 会社にご相談ください。*6: 全帯域 (VHF1 ~ 12ch、UHF13 ~ 62ch、CATV C13 ~ C63ch) に対応。*7: EPG を利用しての録画予約機能には対応していません。*8: 液晶パネルの映像表示能力により、D5 映像の画質を 100% 再現できません。映像表示能力は 1366 × 768 の範囲になります。*9: ヘッドホン端子で音声を聞く場合は、本体のスピーカーから音声は出ません。
 *10: 出力端子はありません。

- 本仕様は改良のため、予告なく変更することがあります。
- この機器を使用できるのは日本国内のみで、外国では放送方式、電源電圧が異なりますので使用できません。
This television set is designed for use in Japan only and can not be used in any other country.
- 年間消費電力量とは：省エネルギー法に基づいて、型サイズや受信機の種類別の算定式により、一般家庭での平均視聴時間を基準に算定した一年間に使用する電力量です。
- 日本国外で本品を使用して有料放送サービスを楽しむことは、有料放送契約上禁止されています。
(It is strictly prohibited, as outlined in the subscription contract, for any party to receive the services of scrambled broadcasting through use of this tuner in any country other than Japan and its geographic territory as defined by international law.)

寸法図

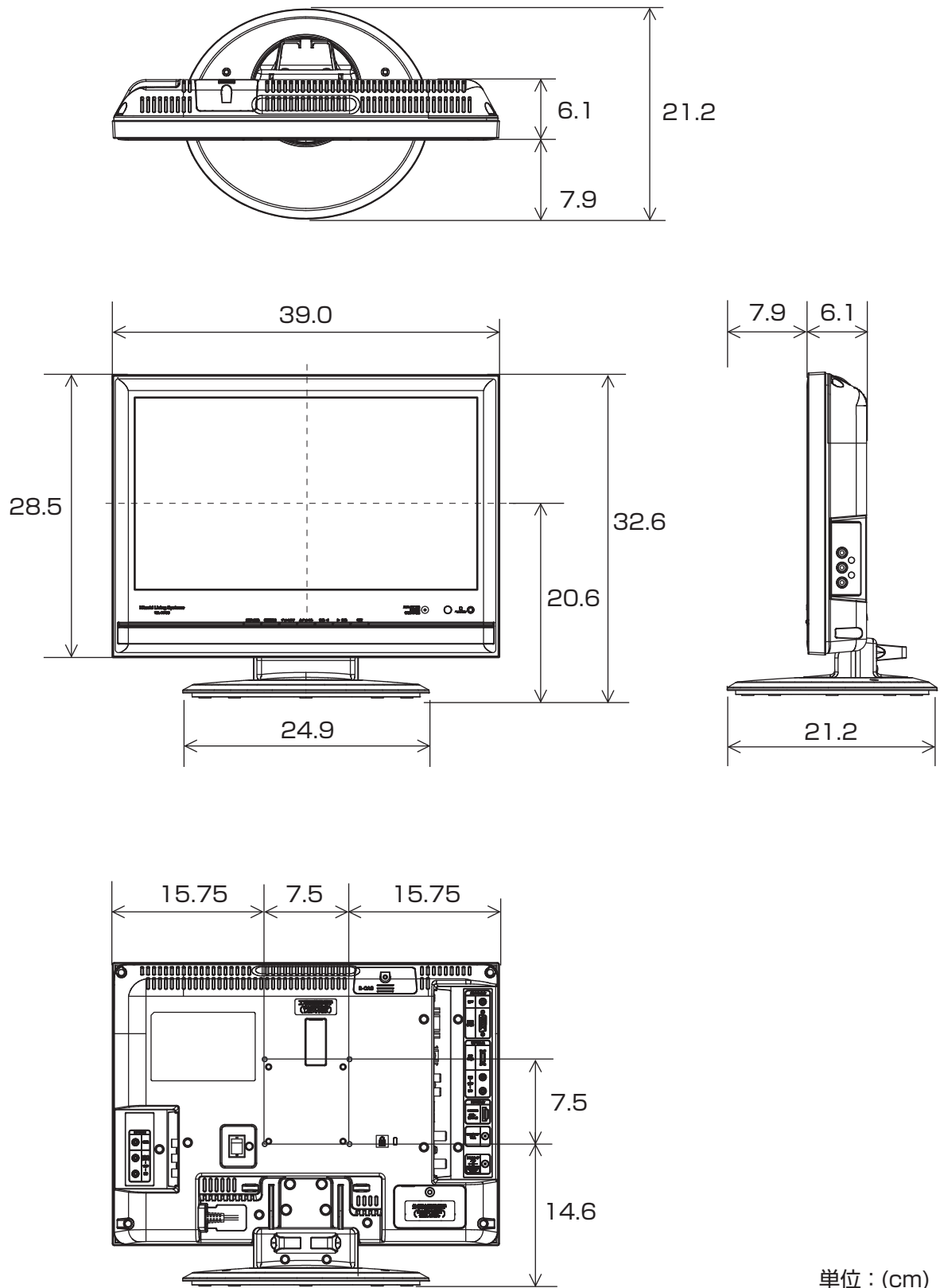

単位：(cm)

保証とアフターサービス (必ずご覧ください。)

修理を依頼されるときは (出張修理)

「故障かな?と思ったら」100 ~ 104 に従ってお調べいただき、なお異常のあるときは、必ず電源プラグを抜いてから、お買い上げの販売店にご連絡ください。

保証書 (別添)

保証書は、必ず「お買い上げ日・販売店名」などの記入をお確かめの上、販売店から受け取っていただき内容をよくお読みの後、大切に保管してください。
保証期間…お買い上げ日から1年です。

補修用性能部品の保有期間

テレビの補修用性能部品の保有期間は、製造打ち切り後8年です。
性能部品とは、その製品の機能を維持するために必要な部品です。

ご不明な点や修理に関するご相談は

修理に関するご相談ならびにご不明な点は、お買い上げの販売店または最寄りの「ご相談窓口」にお問い合わせください。

⚠️ 注意

●一般家庭用以外の目的でご使用になる場合、理容院やショールーム、また寮や病院など一日の使用時間が一般家庭に比べて長い場合には、短時間で部品の交換が必要になる場合があります。このようなご使用は、保証期間の対象となりません。お買い上げ販売店へご相談の上、定期的な点検を受けてご使用ください。

保証期間中は

修理に際しましては保証書をご提示ください。保証書の規定に従って販売店が修理させていただきます。

保証期間が過ぎているときは

修理すれば使用できる場合には、ご希望により修理させていただきます。

ご連絡していただきたい内容

品名	液晶カラーテレビ
形名	本体 : 16L-X700 リモコン : CL-RM25X
お買い上げ日	年 月 日
故障の状況	できるだけ具体的に
ご住所	付近の目印なども 合わせてお知らせください。
お名前	
電話番号	
訪問ご希望日	

修理料金のしくみ

技術料	診断、部品交換、調整、修理完了時の点検などの作業にかかる費用です。技術者の人件費、技術教育費、測定機器などの設備費、一般管理費などが含まれています。
+	
部品代	修理に使用した部品代金です。その他修理に付帯する部材などを含む場合もあります。
+	
出張料	製品のある場所へ技術者を派遣する場合の費用です。別途、駐車料金をいただく場合があります。

ご購入店名、ご購入日を記入しておいてください。サービスを依頼される時に便利です。

ご購入店名	ご購入年月日
電話 ()	年 月 日

長年ご使用のテレビの点検をぜひ!

熱、湿気、ホコリなどの影響や、使用度合いにより部品が劣化し、故障したり、時には安全を損なって事故につながることもあります。

愛情点検

このような症状はありませんか

- 電源スイッチを入れても映像や音が出ない。
- 上下、または左右の映像が欠けて映る。
- 映像が時々、消えることがある。
- 変なにおいがしたり、煙が出たりする。
- 電源スイッチを切っても、映像や音が消えない。
- 内部に水や異物が入った。



ご使用中止

故障や事故防止のため、スイッチを切り、コンセントから電源プラグをはずし必ず販売店にご相談ください。

ちょっとした心づかいでテレビの安全

日立家電品についてのご相談や修理はお買上げの販売店へ

なお、転居されたり、贈物でいただいたものの修理などで、ご不明な点は下記窓口にご相談ください。

修理などアフターサービスに
関するご相談は
エコーセンターへ

TEL 0120-3121-68

FAX 0120-3121-87

(受付時間)

9:00 ~ 19:00 (365日)

携帯電話、PHSからもご利用できます。

商品情報やお取り扱いに
ついてのご相談は
お客様相談センターへ

TEL 0120-8802-28

FAX 03-3260-9739

(受付時間)

9:00 ~ 17:30

携帯電話、PHSからでもご利用できます。

土曜・日曜・祝日と年末年始・夏季休暇など弊社の
休日は休ませていただきます。

- 「出張修理」および「部品購入」については、上記サービス窓口にて各地区のサービスセンターをご紹介します。
- お客様が弊社にお電話いただいた場合には、正確にご回答するために、通話内容を記録（録音など）させていただくことがあります。
- ご相談、ご依頼いただいた内容によっては弊社のグループ会社に個人情報を提供し対応させていただくことがあります。
- 修理をご依頼いただいたお客様へ、アフターサービスに関するアンケートハガキを送付させていただくことがあります。
- 火災、地震、風水害、落雷、その他天災地変、塩害、公害、ガス害（硫化ガスなど）や異常電圧、指定外の使用電源（電圧・周波数）による故障および損傷、第三者による行為、その他事故、お客様の故意または過失、誤用、その他異常な条件下での使用により生じた損害に関して、当社は一切責任を負いません。

本書に記載されている内容は、予告なく変更されていることがあります。あらかじめ、ご了承ください。
本書の内容を無断で転載することは禁止されています。

索引

英数字

B-CAS カード	14、28
B-CAS カードID	28、96
BS/CS アンテナ	26
BS/UV 分波器	24
CATV	25、35
CH 周波数微調整	81
D5 端子	30
EPG	50
F 形接栓	25
HDMI	31
RGB	36
U/V 混合器	24
UHF アンテナ	24
VGA	37
WXGA	37

あいうえお

明るさ	85
アップダウン選局	48
アンテナ線の接続	24
イベントリレー	53
色あい	85
色温度	85
色の濃さ	85
映画 1	61
映画 1 字幕	61
映画 2 字幕	61
映像モード	62
延長追従	53
オーバースキャン	87
音声切替	64
音量	49

かきくけこ

画質	85
キーロック	92

さしすせそ

サブチャンネル	48
自動チャンネル設定	46、76
字幕切替	63
受信チャンネル	43、76
受信レベル	77
スーパー	62
ズーム	61
スタンダード	62
スタンバイ / 受像ランプ	19
スムーズ	61
スリープ	68
据え付け	40
ソフトバージョン	96

たちつと

地域設定	78
地域番号入力	78
地域別チャンネル割り当て一覧	109
チャンネルアップダウン選局	48
チャンネル番号入力	48
同一周波数パススルー方式	25

なにぬねの

入力切替	71
年齢制限	94

はひふへほ

パソコン	36
バランス	88
番組情報	51
番組説明	51
番組表	50
番号入力選局	48
微調整	81
フル	61

まみむめも

無信号電源オフ	91
無操作電源オフ	91
メニュー	74

やゆよ

予約一覧	58
予約重複	54

らりるれろ

リモコン	18
------	----

わ

ワイド切替	60
ワイドモード	60

Handwriting practice area with horizontal dashed lines.

廃棄時にご注意
願います！

家電リサイクル法では、お客様がご使用済みのテレビ（ブラウン管式、液晶式、プラズマ式）を
廃棄される場合は、収集・運搬料金、再商品化等料金（リサイクル料金）をお支払いいただき、
対象品を販売店や市町村に適正に引き渡すことが求められています。

株式会社 日立リビングサプライ

〒162-0814 東京都新宿区新小川町 6-29（アクロポリス東京）
TEL.(03)3260-9611 FAX.(03)3260-9739

Hitachi Living Systems は、日立リビングサプライの英文社名です。

UGZZ01564SA(0)

Printed in China