

日立プラズマテレビ専用スタンド用棚板 TB-PD32T設置説明書

必ずお守りください

このたびは日立プラズマテレビ専用スタンド用棚板をお買い上げいただきありがとうございました。
製品を安全に正しくお使いいただき、お使いになる人や他の人への危害、損害を未然に防ぐために、下記安全上のご注意をよくお読みになり、表示内容をよく理解し、必ずお守りください。そのあと大切に保存し、必要なときにお読みください。

安全上のご注意

警告記号と図記号について

■誤った取扱をしたときに生じる危険とその程度を、次の表示で説明しています。



注意

この表示は誤った取扱をすると傷害や損害が発生する可能性があることを示しています。

■お守りいただきたい内容を絵表示で説明しています。



「注意」を表わします。
十分に注意してください。



「禁止」を表わします。
絶対に行わないでください。



「強制」を表わします。
必ず実行してください。

注意

- カタログに記載されている日立プラズマテレビ専用スタンド以外には使用しないでください。



この棚板は下記の日立プラズマテレビ専用スタンド用です。
TB-PD32MV

指定以外の組合せで使用すると、倒れたり破損してけがの原因となることがあります。

- ボルトやネジ類は所定の場所に確実に締め付けてください。

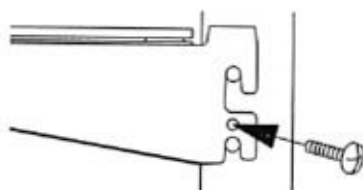

不十分な組み立てかたをすると棚板はずれ、落下によるけがの原因となることがあります。

- 棚板の上に機器や物を載せたままスタンドを移動させないでください



倒れたり、破損してけがの原因となることがあります。

- スタンドに取り付ける棚板は、2段以下にしてください。また1段の棚板に15kg以上のものを載せないでください。

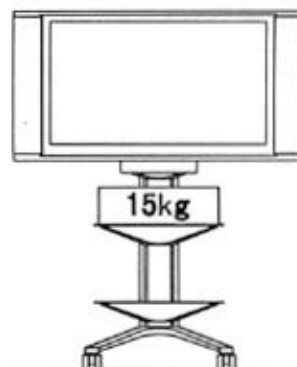

倒れたり、破損してけがの原因となることがあります。

- 湿度の高い場所では使用しないでください。

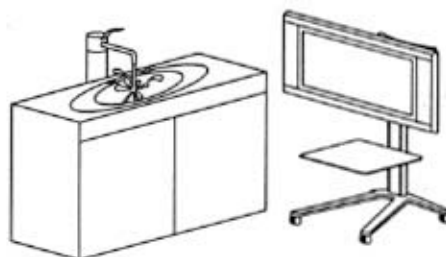

長時間の使用では、錆などが発生し強度低下を招くことがあります。倒れたり破損してけがの原因になることがあります。

裏面もご覧ください。

組立方法 ■設置前に⊕ドライバーをご用意ください。

1 プラズマテレビ専用スタンド(TB-P D32MV)のサイドカバーを開き、スタンド本体の左右各2本のピンに棚板のフックを確実に引っ掛けてください。

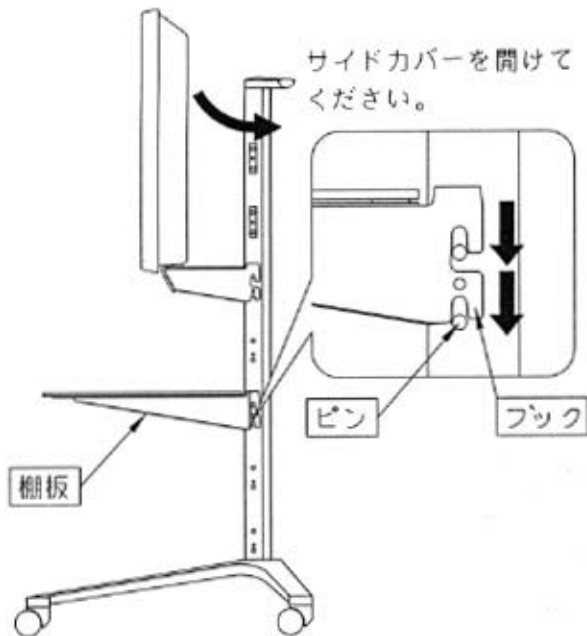

2 棚板を棚板固定ネジで固定してください。

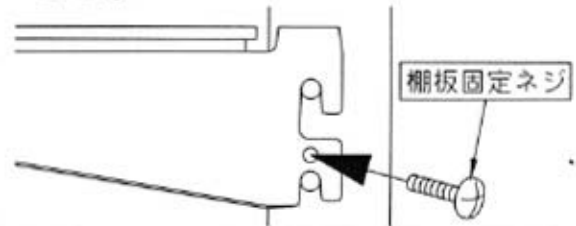

3 機器を設置します。

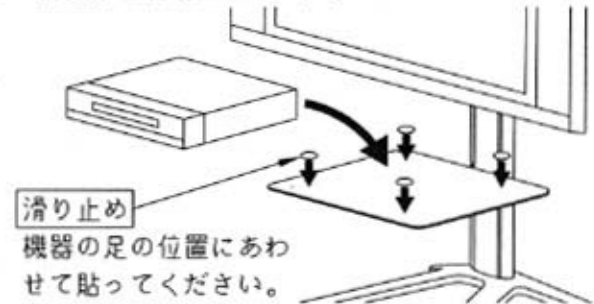

※機器の配線はサイドカバー内を通すか、または、付属のコードクランプを使用するなど、お客様の必要に応じてまとめてください。
ビデオデッキを設置する場合は、スタンドの一番下の段に設置してください。ビデオデッキをプラズマテレビの近くに置くと、ビデオ再生画面が乱れる場合があります。

部品構成表

棚板本体 1枚



棚板固定ネジ1個

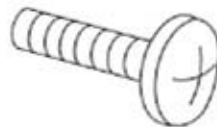

コードクランプ1個



滑り止め4個

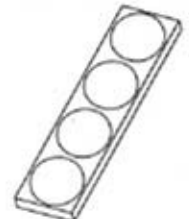

使用上のご注意

- 高温にならないところに置いてください。直射日光が当たるところや、熱器具の近くに置くと化粧面のふくれやはがれの原因となります。
- テレビスタンドの化粧面にセロハンテープなどの粘着性のものを付着させますと化粧面がはがれることがありますので、付着させないようご注意ください。
- 汚れは乾いた布でふいてください。汚れがひどい時は水にうすめた中性洗剤に浸した布をよくしぼりふいてください。なおベンジン、シンナー、家庭用ワックスなどでふくと変質したり、色のはげの原因となります。(化学ぞうきんをご使用の際は、その注意書に従ってください。)

このテレビスタンドは株式会社日立製作所の認定を受け、朝日工業株式会社が販売するものです。

朝日工業株式会社

〒441-3111 愛知県豊橋市原町字蔵社88番地
電話(0532)41-2118

