

HITACHI

日立プラズマテレビ・液晶テレビ専用壁掛けユニット

形名

TB-PKF0051-2

設置説明書

このたびは日立プラズマテレビ・液晶テレビ専用壁掛けユニットをお買い上げいただき、まことにありがとうございました。正しくお使いいただくために、この「設置説明書」をよくお読みください。お読みになったあとは、必ず保管してください。

◎ このプラズマテレビ・液晶テレビ壁掛けユニットは、次の日立プラズマテレビ・日立液晶テレビ専用です。
【取付け対象製品】

	プラズマテレビ	液晶テレビ
32V	—	L32-HR01, L32-H01, L32-HR100CS, W32L-HR9000, W32L-H9000, W32L-H90, W32L-HR8000, W32L-H8000
37V	P37-HR01, P37-H01, P37-HR100CS, W37P-HR9000, W37P-H9000, W37P-H90, W37P-HR8000, W37P-H8000	L37-XR01, L37-X01, W37L-HR9000, W37L-H9000, W37L-HR8000, W37L-H8000
42V	P42-HV01, P42-HR01, P42-H01, P42-HR100CS, W42P-HR9000, W42P-H9000, W42P-HR8000, W42P-H8000	—
50V	P50-XR01, P50-H01	—

※対象機種には、機種名末尾に“-1”、“-2”などの付いた機種もありますが、ハイフン番号無しの代表機種に読み替えてください。

- プラズマテレビ・液晶テレビの取付けには特別な技術が必要です。お客様による工事は一切行わないでください。
- 設置は、必ず取付け工事業者に依頼してください。
- 取付け不備、取扱い不備による事故、損傷については、当社は責任を負いません。
- 壁掛けユニットを壁面に設置後、壁掛けユニットを撤去しますと、壁面に取付けネジ類の穴やアンカーボルトが残りますのでご了承ください。またプラズマテレビ・液晶テレビを長期間ご使用になりますと、プラズマテレビ・液晶テレビの熱や空気の流れで壁面が変色することがありますのでご了承ください。

◎ 販売店様、工事店様へ

- お客様の安全のため取付け場所の強度には、プラズマテレビ・液晶テレビおよび壁掛けユニットの荷重に耐えるよう十分注意のうえ、設計施工をお願いいたします。
- 各取付けに際しては、必ず2人以上で行ってください。
- 設置説明書で指定されているネジ類は全数確実に締めつけてください。

部品構成図

金具

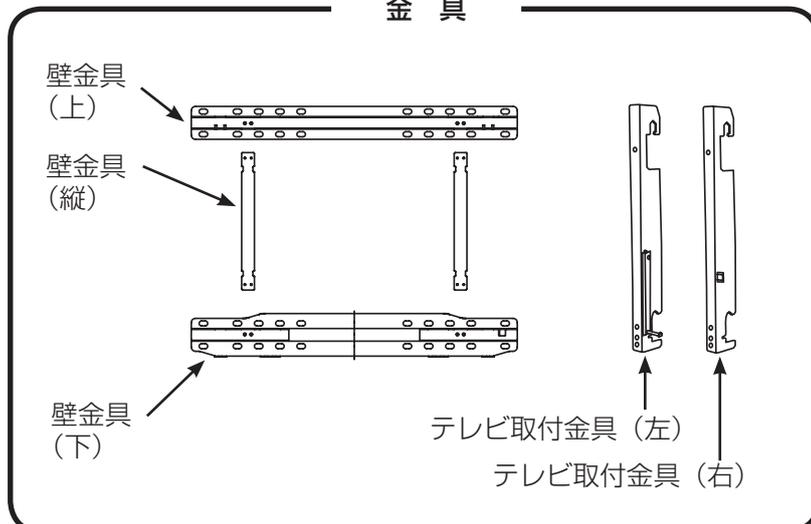

部品袋に収納してあります

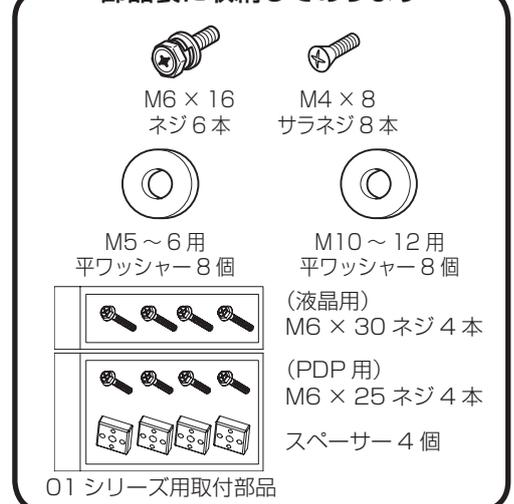

使用上のご注意 安全に正しくお使いいただくために

絵表示について

●製品を安全に正しくお使いいただき、あなたや他の人への危害や財産への損害を未然に防止するために、次のような絵表示をしています。



警告

■この表示を無視して、誤った取り扱いをすると、人が死亡または重傷を負う可能性が想定される内容を示しています。



注意

■この表示を無視して、誤った取り扱いをすると、人が傷害を負う可能性が想定される内容および物的損害の発生が想定される内容を示しています。



■この記号は注意（警告を含む）を促す内容を示します。



注意（一般）



■この記号は禁止の行為であることを示します。



禁止（一般）



分解禁止



■この記号は指示の行為であることを示します。



指示（一般）



電源プラグをコンセントから抜くこと

安全上のご注意



警告

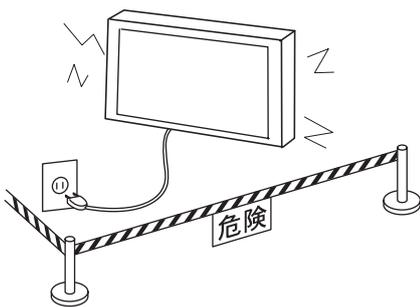

■異常が発生したらプラズマテレビ・液晶テレビの電源プラグを抜き、人が近寄れないよう処置してください。

万一、 ・プラズマテレビ・液晶テレビのガタや振動が激しい、

・取付けネジや部品のゆるみやはずれがある、

などの異常状態でご使用になると、傷害の原因になります。

異常が発生したらすぐに、

①プラズマテレビ・液晶テレビの電源スイッチをOFFにしてください。

②電源プラグをコンセントから抜いてください。

③人が近寄れないようロープを張るなどの処置をしてください。

④販売店に連絡してください。



電源プラグを
コンセントから抜く



販売店へ
連絡を



工事業者以外
取扱い禁止

■壁掛けユニットの設置や取付けの移動を行う際は、必ず販売店に依頼してください。

誤った設置や調整はプラズマテレビ・液晶テレビが落下してけがの原因になります。

警告

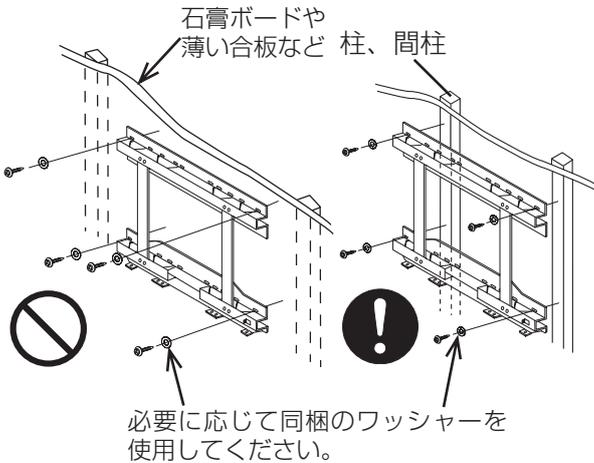

■壁掛けユニットを設置する壁面は、プラズマテレビ・液晶テレビと壁掛けユニット等の総合荷重に長期間十分耐え、また地震や想定される震動や外力に十分耐える施工を行ってください。

誤った取付けを行った場合、プラズマテレビ・液晶テレビが落下して傷害の原因になります。

●壁が木造の場合の取付け

荷重は必ず柱や間柱に持たせるようにし、強度が不足する場合は補強してください。石膏ボードや薄い合板の壁面に直接取付けないでください。ネジ等は壁構造や材質に最適な市販品をお求めください。

●壁がコンクリートの場合の取付け

プラズマテレビの荷重に十分に耐える市販品のアンカー類をお求めください。

【（プラズマテレビ・液晶テレビ+壁掛けユニット）の合計質量】

P50-XR01	(47.0kg)+壁掛けユニット(3.6kg)=50.6kg
P50-H01	(40.7kg)+壁掛けユニット(3.6kg)=44.3kg
P42-HV01	(29.6kg)+壁掛けユニット(3.6kg)=33.2kg
P42-HR01, P42-HR100CS	(29.9kg)+壁掛けユニット(3.6kg)=33.5kg
P42-H01	(28.6kg)+壁掛けユニット(3.6kg)=32.2kg
W42P-HR9000	(34.8kg)+壁掛けユニット(3.6kg)=38.4kg
W42P-H9000	(34.0kg)+壁掛けユニット(3.6kg)=37.6kg
W42P-HR8000	(37.9kg)+壁掛けユニット(3.6kg)=41.5kg
W42P-H8000	(36.6kg)+壁掛けユニット(3.6kg)=40.2kg
P37-HR01, P37-HR100CS	(28.7kg)+壁掛けユニット(3.6kg)=32.3kg
P37-H01	(26.9kg)+壁掛けユニット(3.6kg)=30.5kg
W37P-HR9000	(29.5kg)+壁掛けユニット(3.6kg)=33.1kg
W37P-H9000, W37P-H90	(28.7kg)+壁掛けユニット(3.6kg)=32.3kg
W37P-HR8000	(31.8kg)+壁掛けユニット(3.6kg)=35.4kg

W37P-H8000	(30.5kg)+壁掛けユニット(3.6kg)=34.1kg
W37L-HR9000	(24.6kg)+壁掛けユニット(3.6kg)=28.2kg
W37L-H9000	(23.8kg)+壁掛けユニット(3.6kg)=27.4kg
L37-XR01	(22.9kg)+壁掛けユニット(3.6kg)=26.5kg
L37-X01	(21.9kg)+壁掛けユニット(3.6kg)=25.5kg
W37L-HR8000	(27.1kg)+壁掛けユニット(3.6kg)=30.7kg
W37L-H8000	(25.8kg)+壁掛けユニット(3.6kg)=29.4kg
L32-HR01, L32-HR100CS	(20.6kg)+壁掛けユニット(3.6kg)=24.2kg
L32-H01	(19.4kg)+壁掛けユニット(3.6kg)=23.0kg
W32L-HR9000	(21.0kg)+壁掛けユニット(3.6kg)=24.6kg
W32L-H9000, W32L-H90	(20.2kg)+壁掛けユニット(3.6kg)=23.8kg
W32L-HR8000	(22.1kg)+壁掛けユニット(3.6kg)=25.7kg
W32L-H8000	(20.8kg)+壁掛けユニット(3.6kg)=24.4kg

⚠ 注意

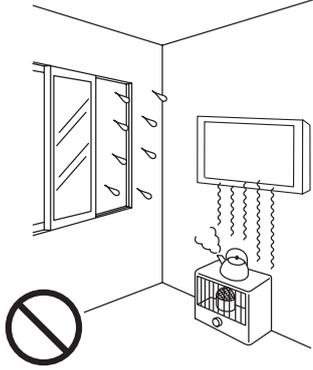

■温度や湿度の高いところや水のかかるところに取付けないでください。

火災や感電の原因になることがあります。

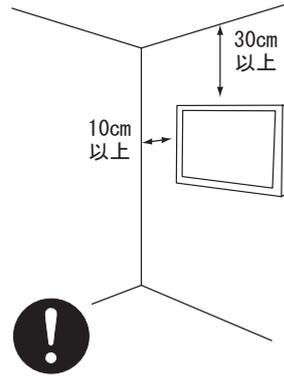

■通風孔をふさがないでください。また周囲に十分に距離をとり通風をさまたげないようにしてください。

内部が高温になって火災の原因になることがあります。



■エアコンディショナーの吹出し、吸込み口のそばに取付けないでください。

■ほこりや油煙、たばこの煙の多い場所に取付けないでください。

火災の原因になることがあります。

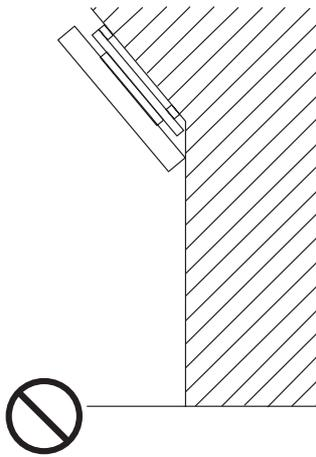

■壁掛けユニットは垂直面以外の壁面には取付けないでください。

内部が高温になって火災の原因になることがあります。また落下による傷害の原因になることがあります。



■振動の多いところや衝撃や大きな力がかかるところに取付けないでください。

落下や破損による傷害の原因になることがあります。

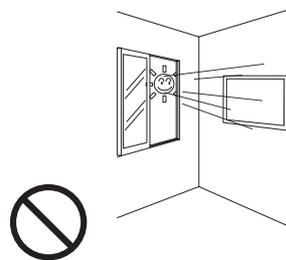

■直射日光や強い光の当る場所に取り付けないでください。明るすぎるところでの使用は目を疲れさせます。

設置するとき

警告

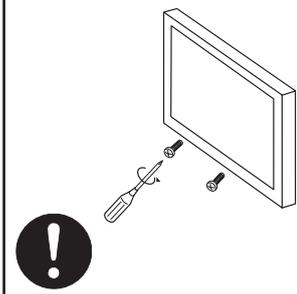

■ボルトやネジ類は
所定の場所に確実に
締めつけてください。
プラズマテレビ・液
晶テレビが落下して
けがの原因になります。

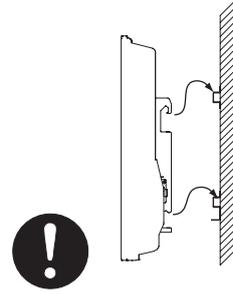

■テレビ取付金具の引
掛けつめが壁金具の
切欠きに確実に入っ
ていることを確認し
てください。
プラズマテレビ・液
晶テレビが落下してけ
がの原因になります。

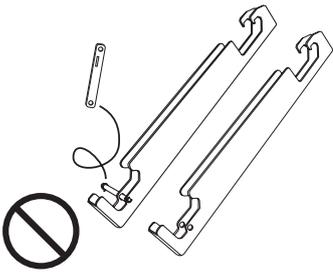

■部品を改造したり、
正規の使いかた以外
の使いかたをしない
てください。
プラズマテレビ・液
晶テレビが落下してけ
がの原因になります。

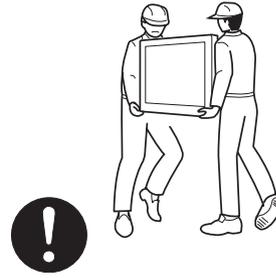

■設置作業は必ず2人
以上で行ってください。
重量物が落下してけ
がの原因になります。



■頭や顔、手足をぶ
つける場所に設置し
ないでください。

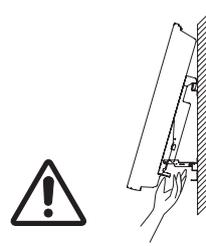

■指を挟まないよう
に注意してください。

設置方法

壁金具の組み立て

■壁金具（上）、（縦）、（下）をM4×8
サラネジ8本で組み立ててください。

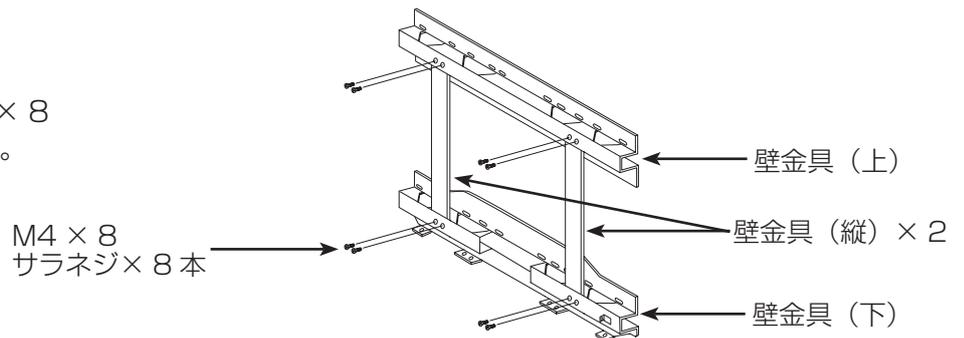

壁金具の壁面への取付け

1. 各種の壁に対応する市販のアンカー類およびネジ等を 4 組以上用意してください。
 2. 本設置説明書の安全上のご注意の設置場所についてをよくお読みのうえ、プラズマテレビ・液晶テレビの壁面への適切な設置場所を決めてください。
 3. プラズマテレビ・液晶テレビの外形および画面センターと壁金具の取付穴の位置関係は図のように設定されています。図に従って壁面にアンカー処理、下穴処理等を必要に応じて行ってください。
プラズマテレビ・液晶テレビの寸法は機種により多少異なる場合があります。
- 壁面の強度やネジの保持強度が十分確保できるか確認してください。

50V型 (プラズマ) P50-XR01, P50-H01

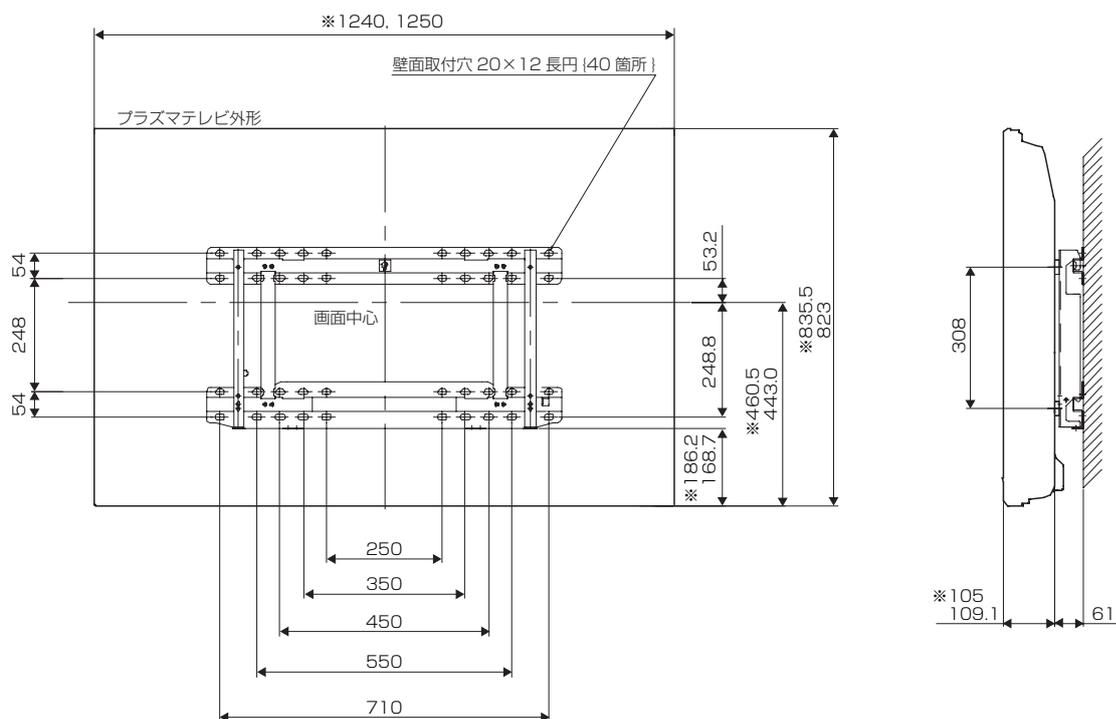

※寸法は P50-H01 を示す

42V型 (プラズマ) P42-HV01, P42-HR01, P42-H01, P42-HR100CS

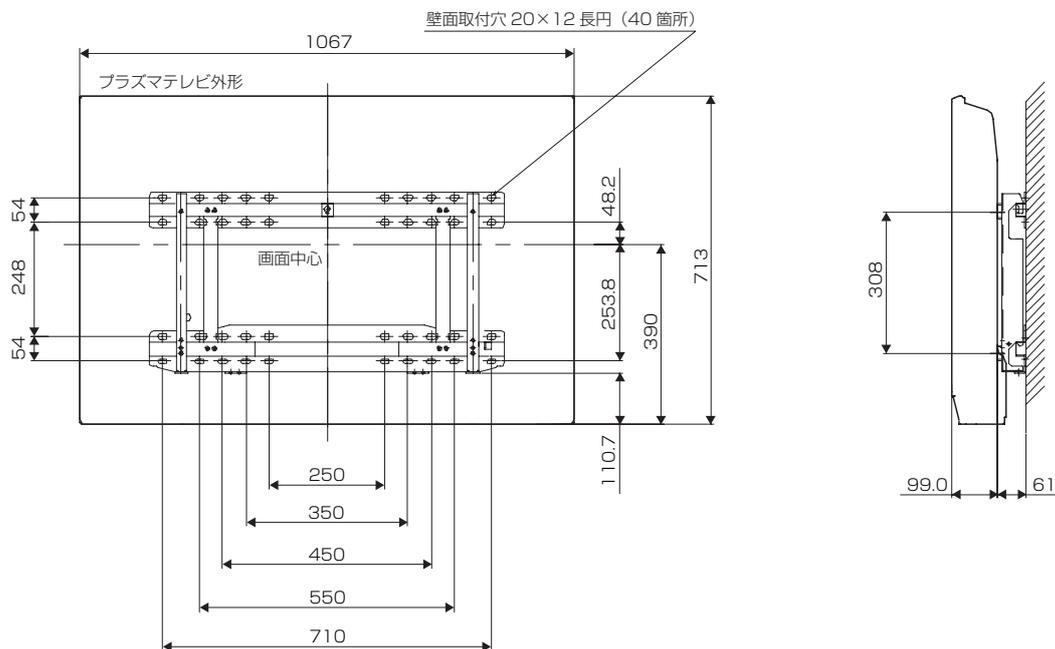

42V型 (プラズマ) W42P-HR9000, W42P-H9000, W42P-HR8000, W42P-H8000

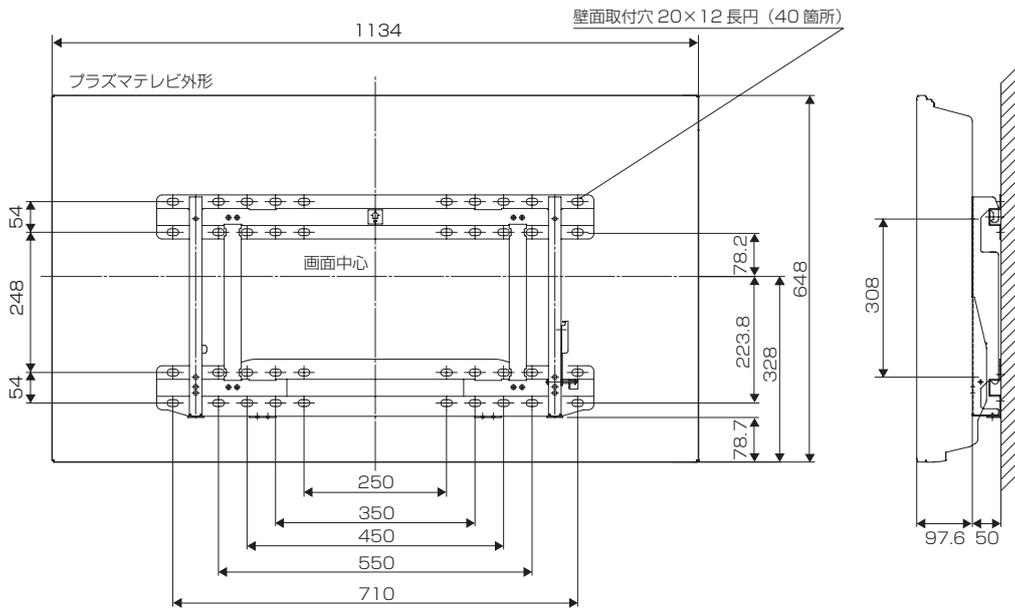

37V型 (プラズマ) P37-HR01, P37-H01, P37-HR100CS

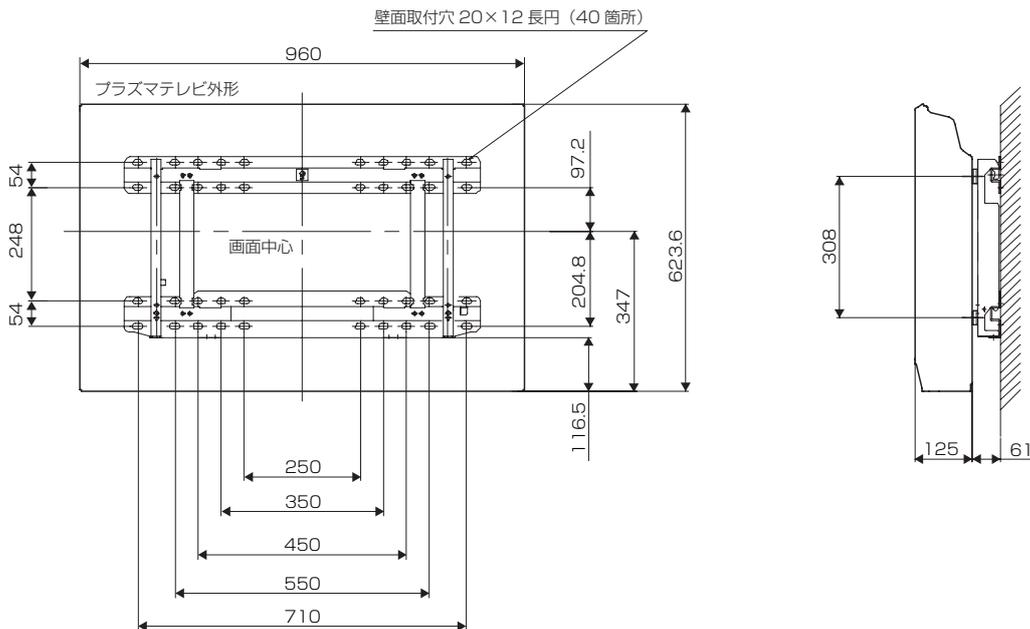

37V型 (プラズマ) W37P-HR9000, W37P-H9000, W37P-H90, W37P-HR8000, W37P-H8000

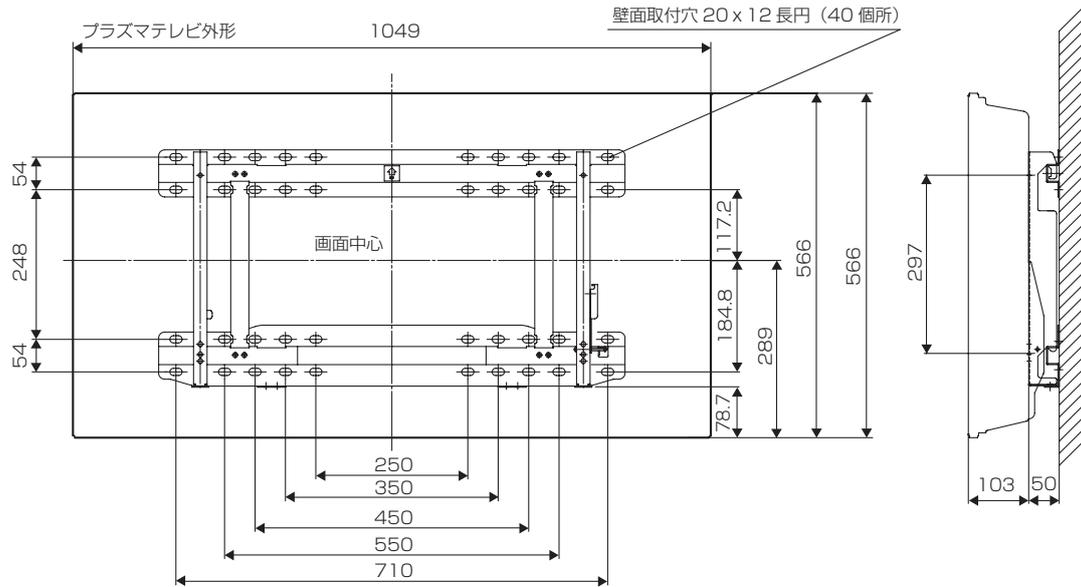

37V型 (液晶) L37-XR01, L37-X01

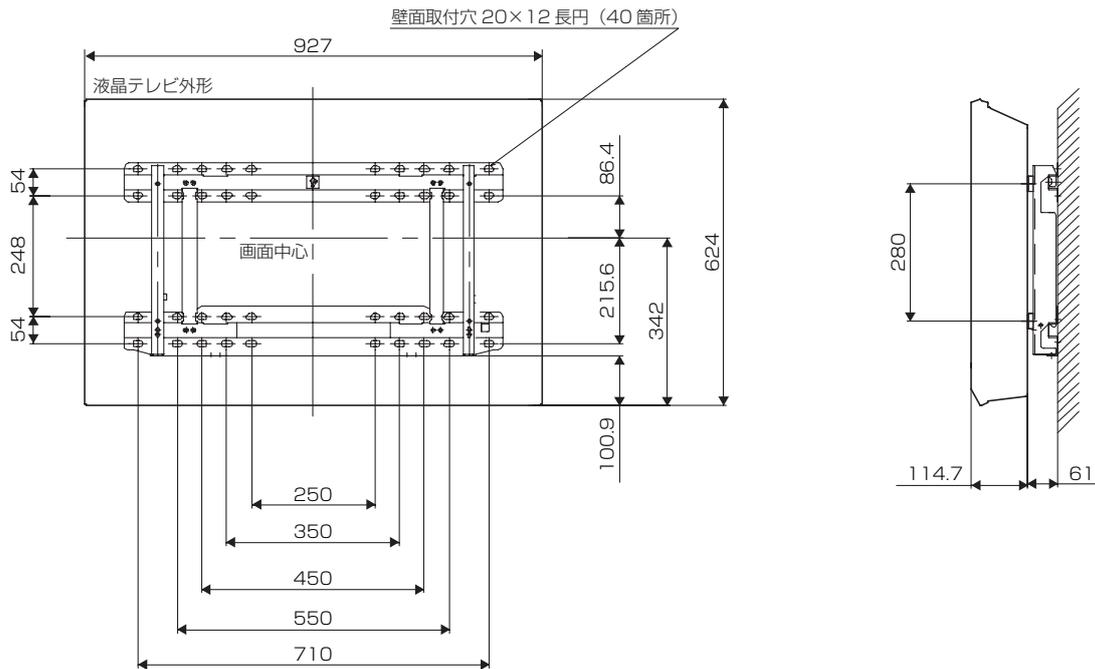

37V型 (液晶) W37L-HR9000, W37L-H9000, W37L-HR8000, W37L-H8000

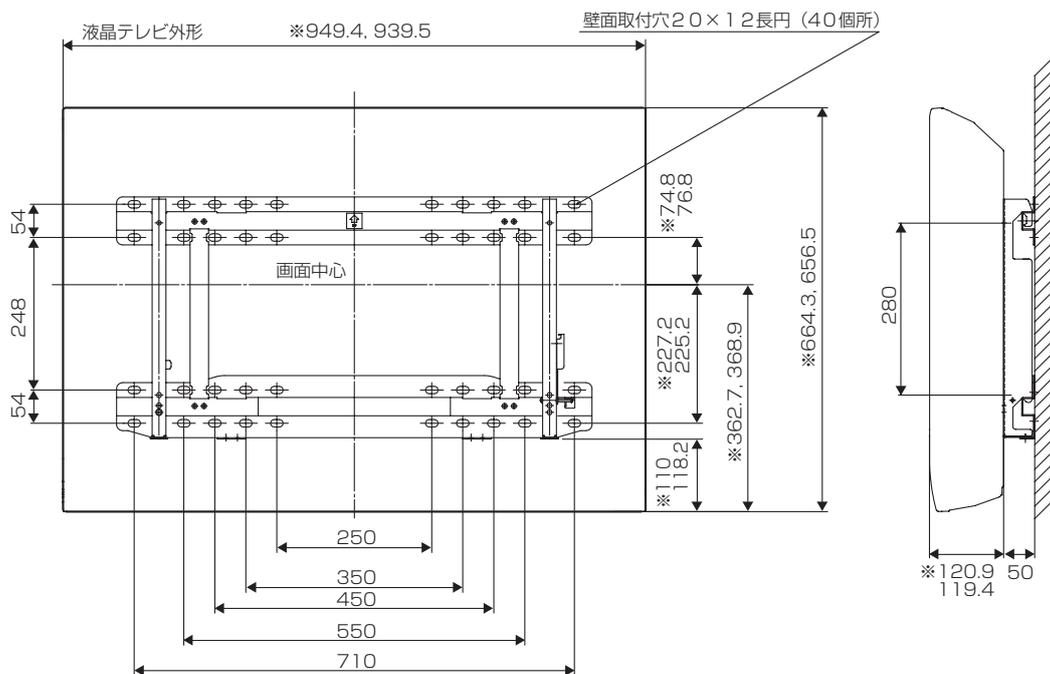

※寸法は W37L-HR9000, W37L-H9000 を示す

32V型 (液晶) L32-HR01, L32-H01, L32-HR100CS

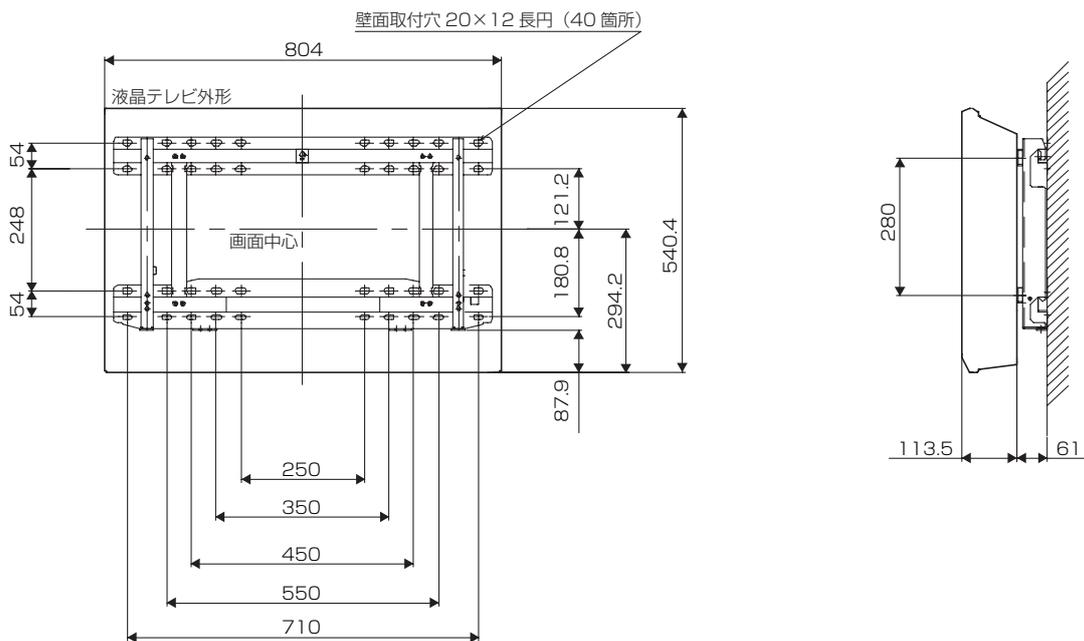

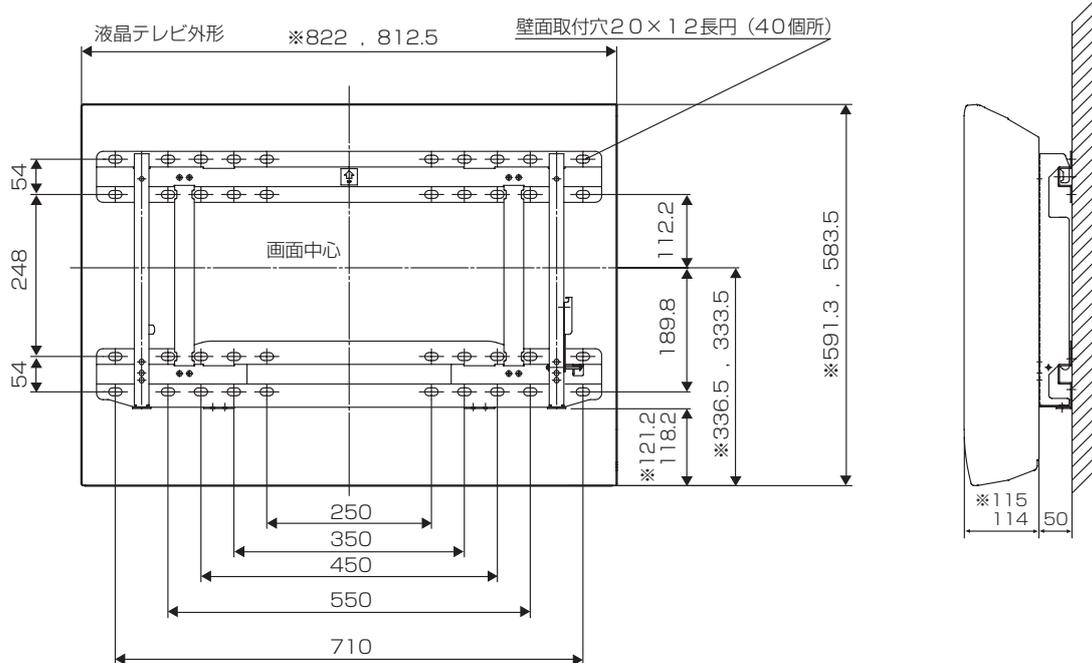

※寸法は W32L-HR9000, W32L-H9000, W32L-H90 を示す

4. 壁取付金具を壁面にしっかりと取付けてください。

- 壁金具を固定するネジは、壁の構造に応じて適切な市販品をご使用ください。
- 取付けは壁取付金具の長円穴上下各 2 個所以上にバランスよく行ってください。

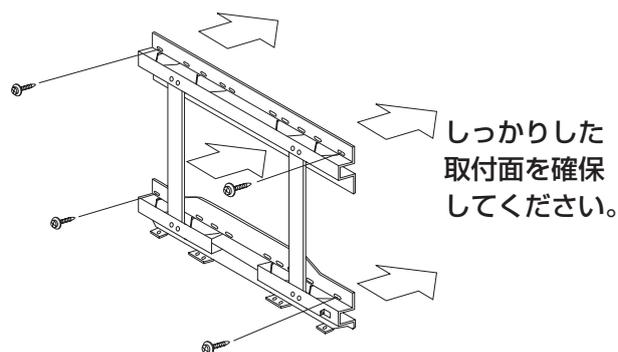

テレビ取付金具をプラズマテレビ・液晶テレビに取付ける

1. プラズマテレビ・液晶テレビを水平な場所に置きます。

- テレビのパネルを傷つけないように、水平な場所に柔らかい布などを敷き、その上にプラズマテレビ・液晶テレビの正面（画面側）を下に向けて置いてください。

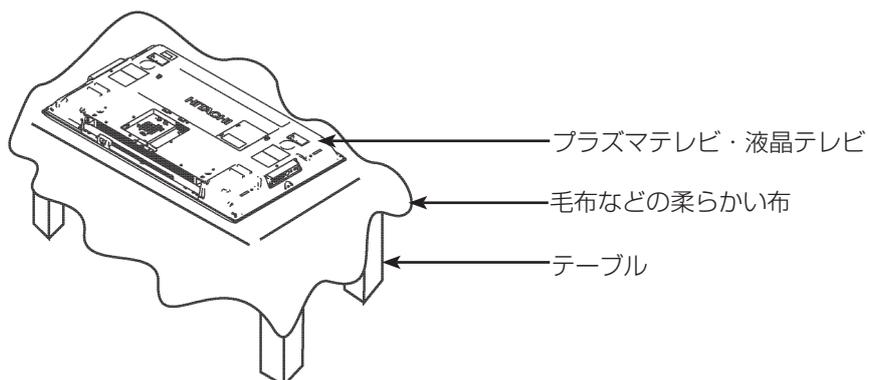

2. プラズマテレビ・液晶テレビにスタンドや電源コード、ケーブル類が付いている場合はそれらはずしてください。

- スタンドがついている場合は、スタンド固定用のネジ4本 (a) をはずして、プラズマテレビ・液晶テレビからスタンドをはずしてください。
- 電源コード、ケーブル類をクランプからはずしてください。
- プラズマテレビ・液晶テレビからネジ4本 (c) とフック2つをはずしてください。

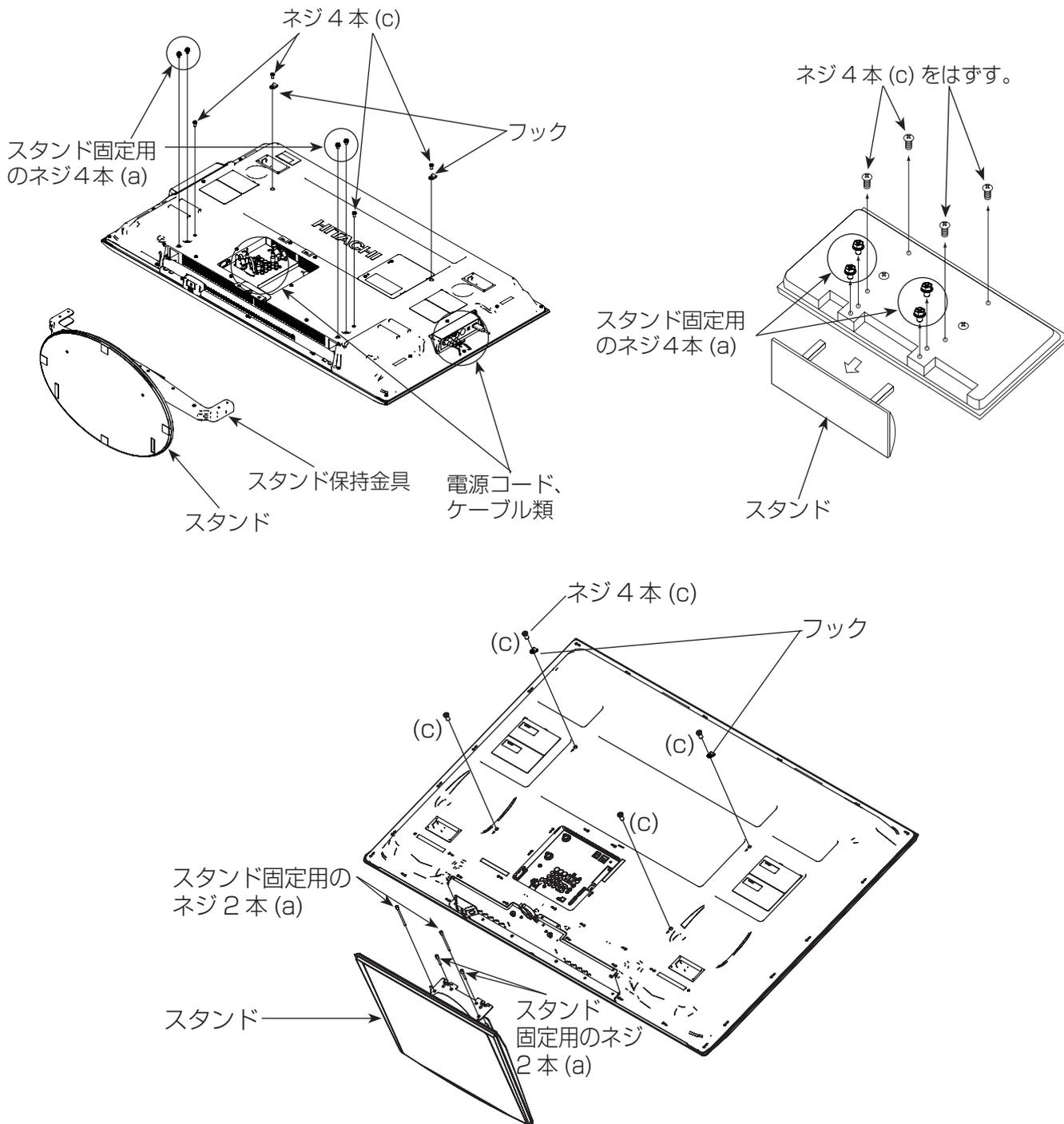

お願い

はずしたスタンド固定金具とクランプは、スタンドをお使いになる際に必要になりますので大事に保管してください。

3. テレビ取付金具を取付ける

01 シリーズのテレビにテレビ取付金具を取付ける場合

対象機種 PDPTV : P50-XR01, P50-H01, P42-HV01, P42-HR01, P42-H01, P42-HR100CS, P37-HR01, P37-H01, P37-HR100CS

液晶 TV : L37-XR01, L37-X01, L32-HR01, L32-H01, L32-HR100CS

※対象機種には、機種名末尾に“-1”、“-2”などの付いた機種もありますが、ハイフン番号無しの代表機種に読み替えてください。

■初めに付属のスペーサーをネジ穴に合わせ取り付けてください。

スペーサーを取り付けた後、テレビ取付金具を M6 ネジ 4 本で取付けてください。このとき PDP は M6x25、液晶は M6x30 のネジをお使いください。締付トルクは約 98N・cm(10kgf・cm)としてください。テレビ取付金具は(右)と(左)がありますので、取付の際お間違いのないようご注意ください。尚、テレビ取付金具(左)はメンテナンス用金具付きです。また、テレビ取付金具に貼ってある注意文の↑の向きをテレビの上方向としてください。ネジ(穴)の位置は対応機種により異なります。

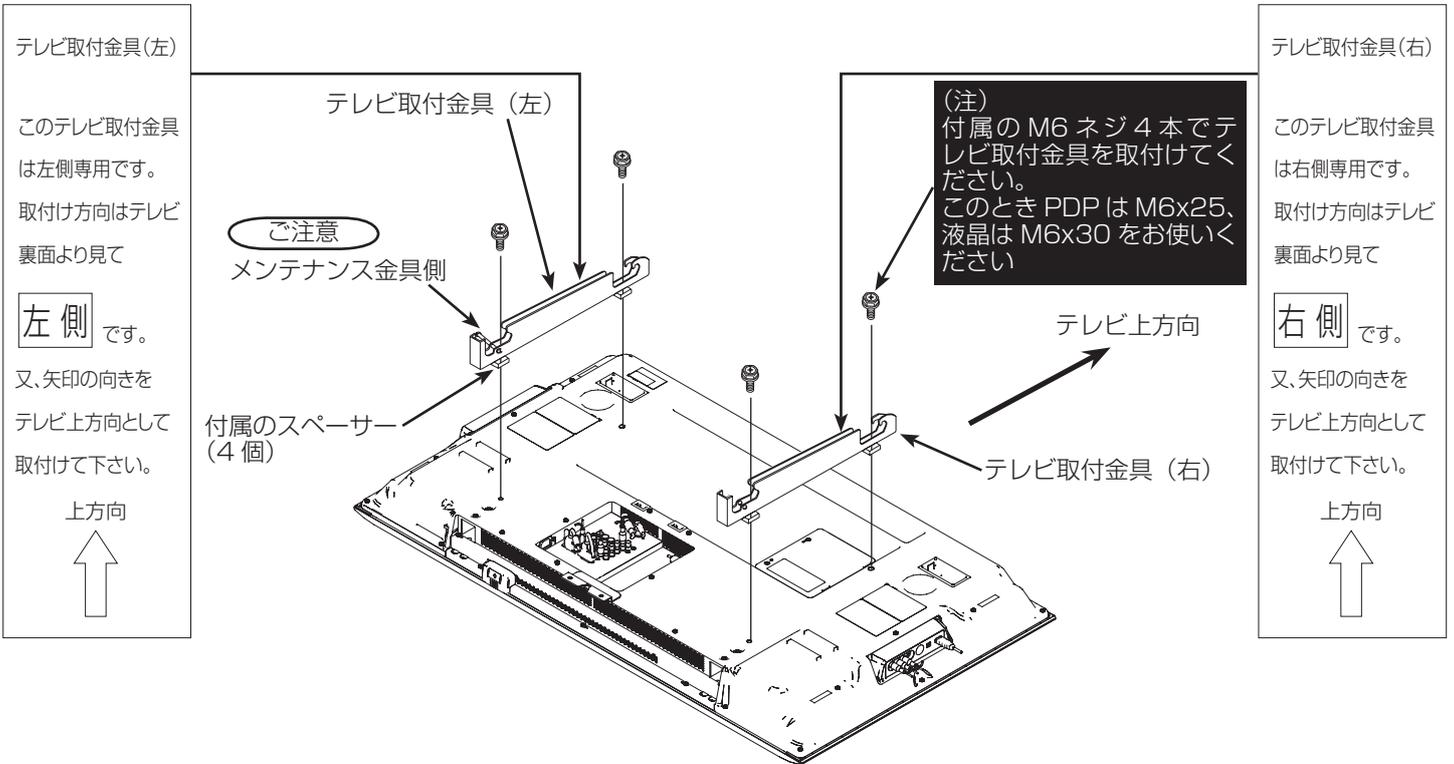
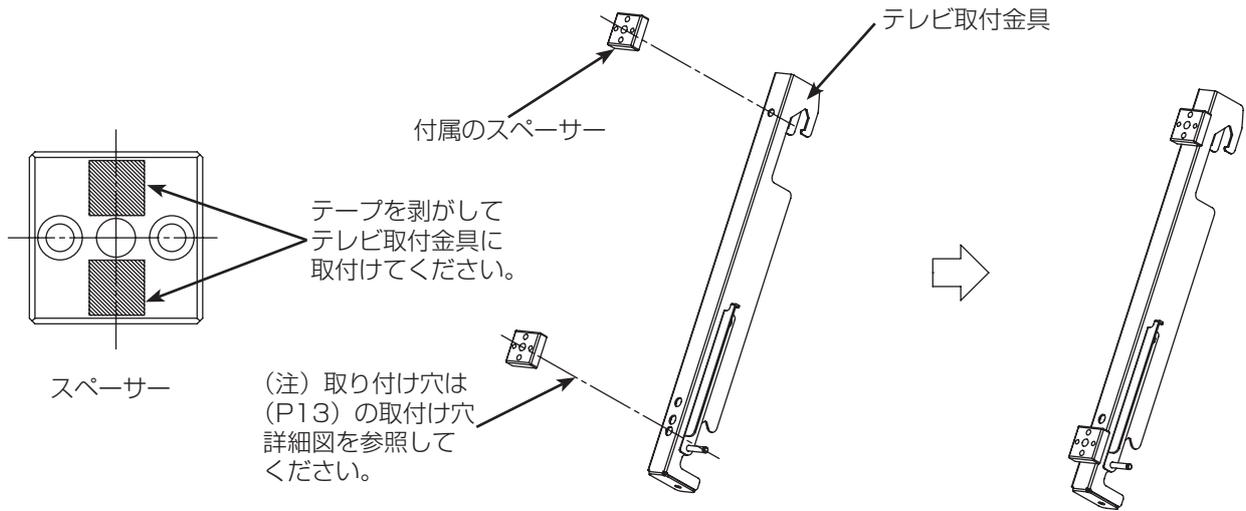

⚠ 注意

●下記テレビを取付ける場合は必ず付属のスペーサーを取付けてご使用ください。

P50-XR01, P50-H01, P42-HV01, P42-HR01, P42-H01, P42-HR100CS, P37-HR01, P37-H01, P37-HR100CS, L37-XR01, L37-X01, L32-HR01, L32-H01, L32-HR100CS

8000 シリーズ、9000(90) シリーズのテレビに取付金具を取付ける場合

対象機種：W42P-HR9000, W42P-H9000, W42P-HR8000, W42P-H8000, W37P-HR9000, W37P-H9000, W37P-H90, W37P-HR8000, W37P-H8000, W37L-HR9000, W37L-H9000, W37L-HR8000, W37L-H8000, W32L-HR9000, W32L-H9000, W32L-H90, W32L-HR8000, W32L-H8000

■テレビ取付金具を M6 × 16 ネジ 4 本で取付けてください。締付トルクは約 98N・cm(10kgf・cm) としてください。テレビ取付け金具は（右）と（左）がありますので、取付の際お間違いのないようご注意ください。尚、テレビ取付け金具（左）はメンテナンス用金具付きです。また、テレビ取付け金具に貼ってある注意文の↑の向きをテレビの上方向としてください。ネジ（穴）の位置は対応機種により異なります。

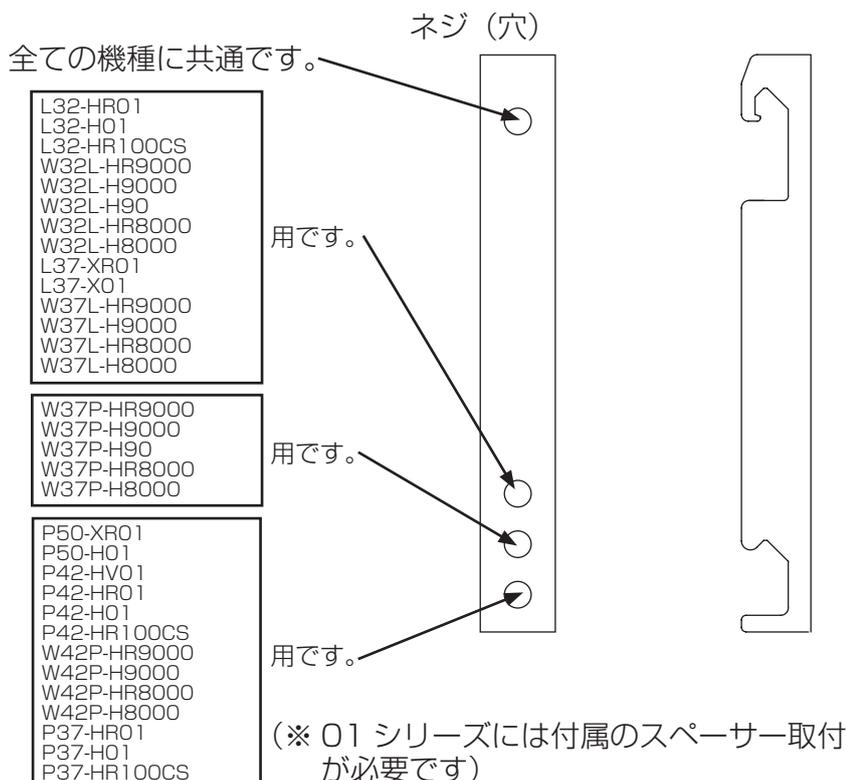
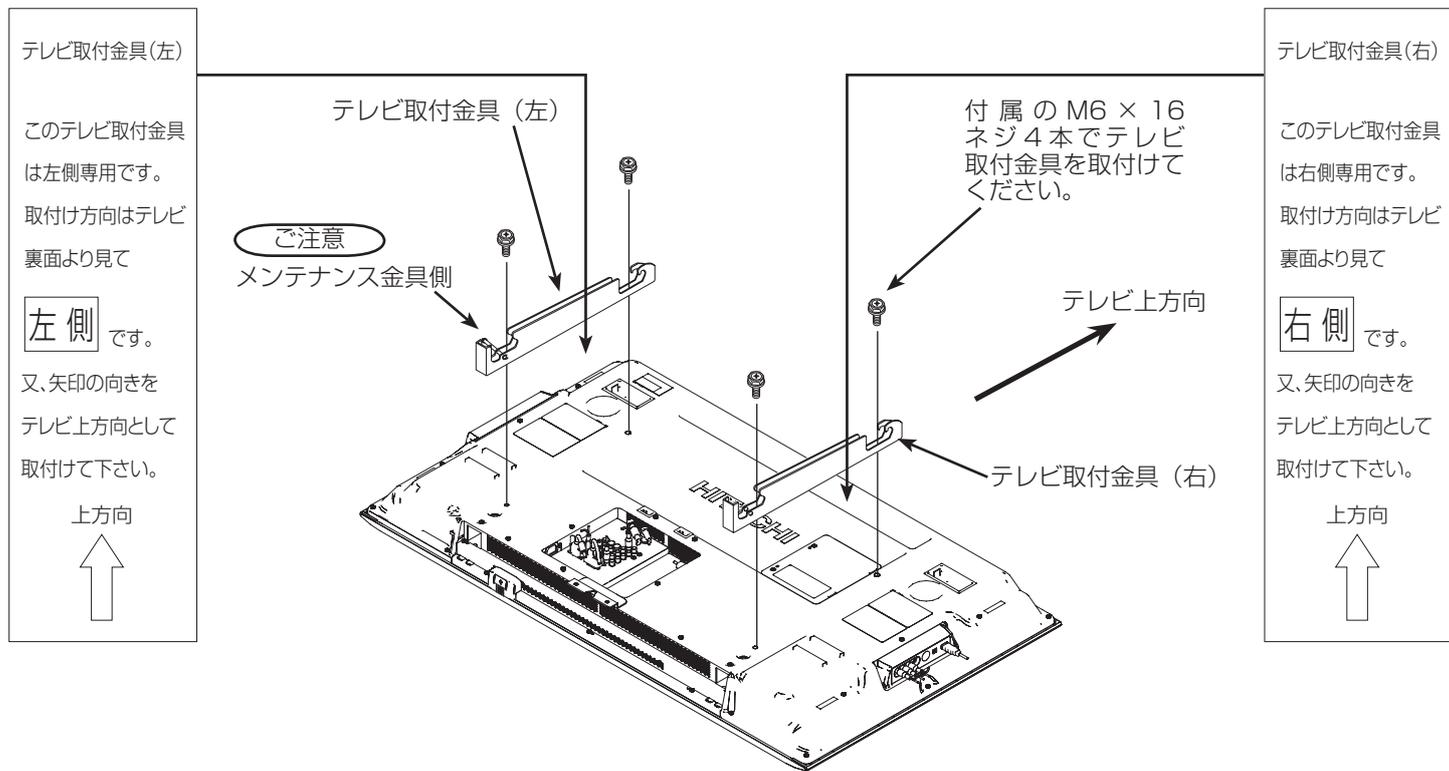

警告

取り付けネジは本壁掛けユニットに付属の M6 ネジを使用してください。

01 シリーズ
PDP：M6 × 25 ネジ
液晶：M6 × 30 ネジ
8000・9000(90) シリーズ：
M6 × 16 ネジ

他のネジを使用するとプラズマテレビ・液晶テレビの故障や落下によるけが、損害、火災、感電の原因になります。

※対象機種には、機種名末尾に“-1”、“-2”などの付いた機種もありますが、ハイフン番号無しの代表機種に読み替えてください。

プラズマテレビ、液晶テレビの壁金具への取付け及び電源コードなどケーブル類の配線

■ 適用機種

P50-XR01, P50-H01, P42-HV01, P42-HR01, P42-H01, P42-HR100CS, P37-HR01, P37-H01, P37-HR100CS, L37-XR01, L37-X01, L32-HR01, L32-H01, L32-HR100CS, W42P-HR9000, W42P-H9000, W37P-HR9000, W37P-H9000, W37P-H90, W32L-HR9000, W32L-H9000, W32L-H90, W42P-HR8000, W42P-H8000, W37P-HR8000, W37P-H8000, W37L-HR9000, W37L-H9000, W37L-HR8000, W37L-H8000, W32L-HR8000, W32L-H8000

(本機種はメンテナンス金具をご使用できます。)

- ①テレビ取付金具上部の引掛け部を壁金具上部の切欠きに差し込んで引掛けてください。この段階では下側の引掛け部は壁金具の下部の切欠きには差し込まないでください。

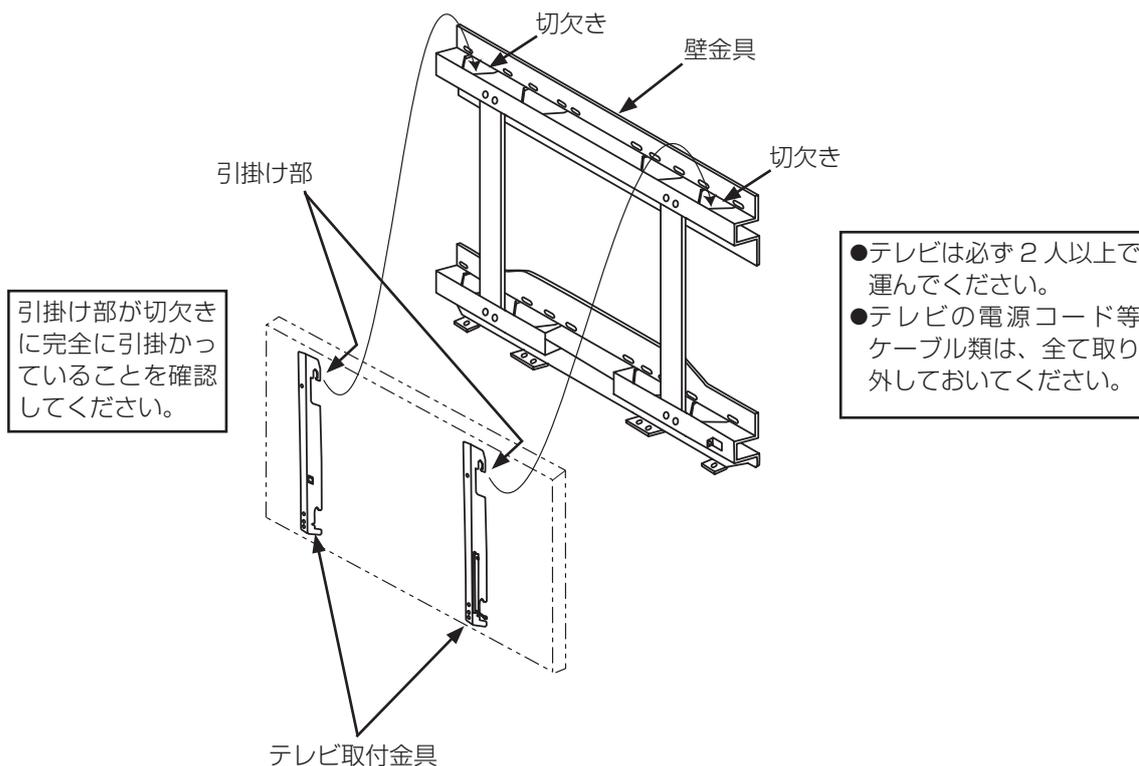

- ②メンテナンス金具を固定している M4x10 のネジをはずしてください。

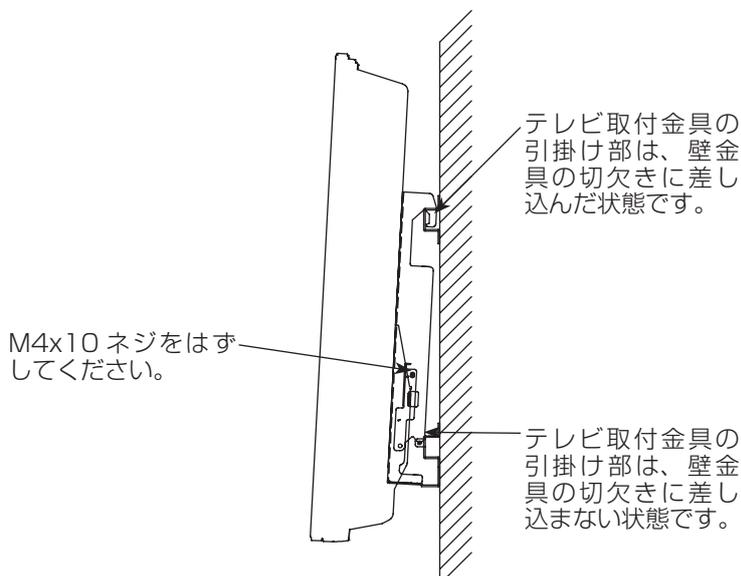

- ③メンテナンス金具の先端を壁金具の切欠き穴に差し込み、
②ではずした M4x10 のネジで締めてください。
- ④電源コードなどのケーブル類を配線してください。必要に応じてクランプで固定してください。

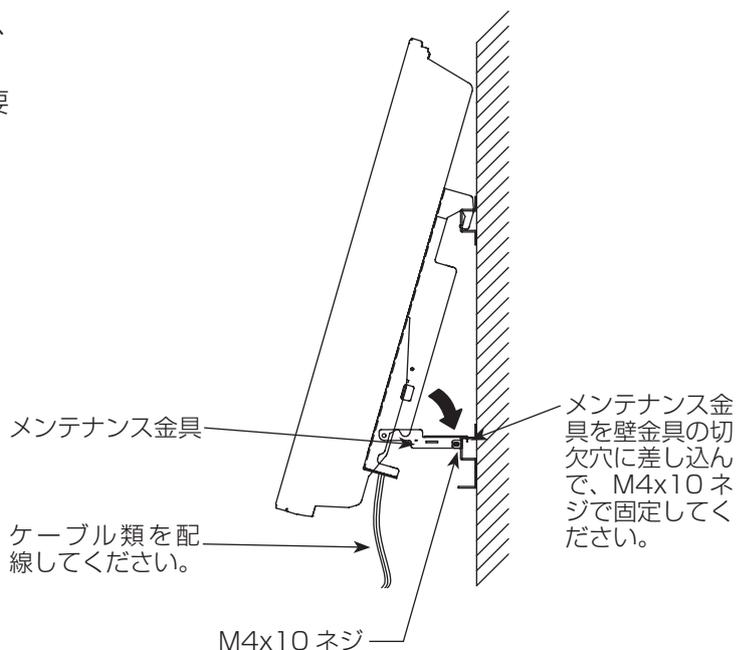

- ⑤電源コードなどのケーブル類の配線が終わりましたら、M4x10 のネジをはずしてメンテナンス金具の先端を壁金具の切欠き穴からはずして②の状態に戻してください。
- ⑥上部の引掛け部はそのまま壁金具上部の切欠きに差し込んだままプラズマテレビ・液晶テレビを上方向に持ち上げてテレビ取付金具の下部の引掛け部を壁金具下部の切欠きに差し込んで引掛けてください。

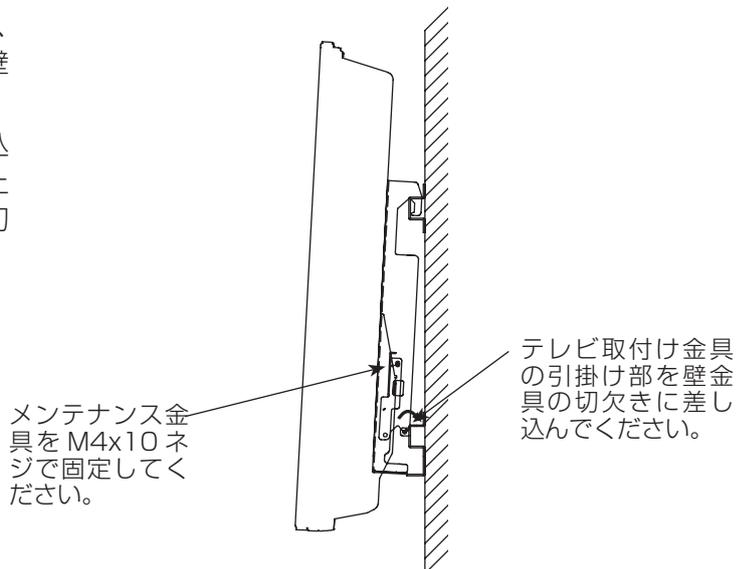

- ⑦下方向から M6x16 ネジ 2 本でテレビ取付金具と壁金具を固定してください。

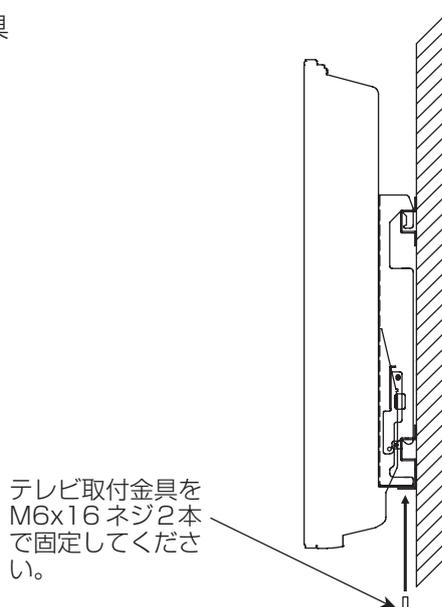

製品仕様

外形寸法			
<p style="text-align: center;">壁面取付穴 20×12 長円 (40箇所)</p> <p style="text-align: center;">(01シリーズ)</p> <p style="text-align: center;">(11)</p> <p style="text-align: center;">61</p> <p style="text-align: center;">(8000シリーズ) (9000・90シリーズ)</p> <p style="text-align: center;">50</p> <p style="text-align: center;">(01シリーズのみ 取付)</p> <p style="text-align: center;">767</p> <p style="text-align: center;">B</p> <p style="text-align: center;">54</p> <p style="text-align: center;">248</p> <p style="text-align: center;">A</p> <p style="text-align: center;">画面中心</p> <p style="text-align: center;">250</p> <p style="text-align: center;">350</p> <p style="text-align: center;">450</p> <p style="text-align: center;">550</p> <p style="text-align: center;">710</p>			
取付対象製品と寸法表	日立プラズマテレビ、液晶テレビ取付け対象製品	A寸法 (mm)	B寸法 (mm)
	P50-XR01, P50-H01	53.2	630
	P42-HV01, P42-HR01, P42-H01, P42-HR100CS	48.2	630
	P37-HR01, P37-H01, P37-HR100CS	97.2	630
	L37-XR01, L37-X01	86.4	630
	L32-HR01, L32-H01, L32-HR100CS	121.2	630
	W37P-HR9000, W37P-H9000, W37P-H90 W37P-HR8000, W37P-H8000	117.2	630
	W42P-HR9000, W42P-H9000 W42P-HR8000, W42P-H8000	76.2	630
	W32L-HR9000, W32L-H9000, W32L-H90 W32L-HR8000, W32L-H8000	112.2	630
W37L-HR9000, W37L-H9000, W37L-HR8000, W37L-H8000	76.8	630	
質 量	3.6kg		
主な素材	鋼板		
表面処理	黒色静電塗装		
角度調整	画面垂直固定		

この壁掛けユニットは株式会社日立製作所の認定を受け、株式会社テクナが販売するものです。

株式会社 テクナ

〒441-3111 愛知県豊橋市原町字蔵社 88 番地
電話 (0532) 41-2118