

HITACHI

日立 プラズマテレビ
液晶テレビ AVCステーション

形名

AVC-5000

取扱説明書

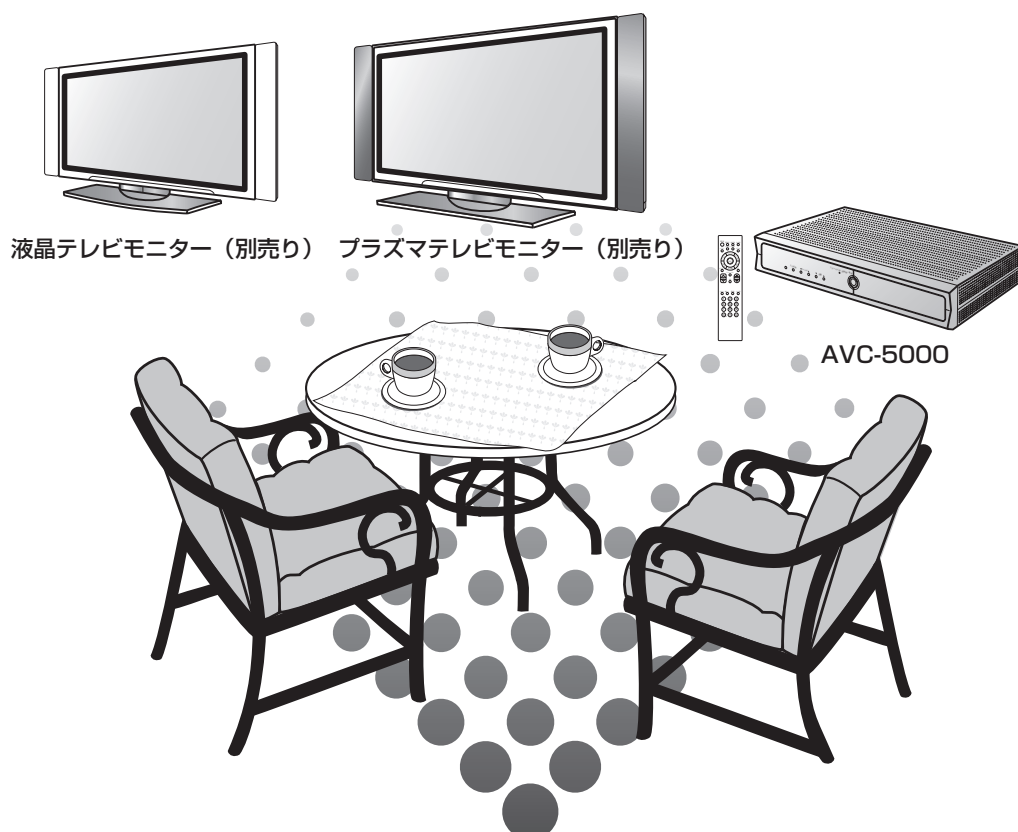

このたびは日立プラズマテレビ/液晶テレビをお求めいただき、まことにありがとうございました。
日立プラズマテレビ/液晶テレビは下記の構成になっています。
本機は必ず専用のプラズマテレビモニター（別売り）または液晶テレビモニター（別売り）と接続してください。
本文中のイラストは主として、W42-P5000と接続した絵で説明しています。

構成内容				
AVCステーション部	テレビモニター部	スピーカーシステム	モニタースタンド	
プラズマ	AVC-5000	W32-P5000タイプ	32SP5タイプ	——
		W37-P5000タイプ	37SP5タイプ	——
		W42-P5000タイプ	42SP5タイプ	——
		W50-M3100タイプ	50SP3タイプ	50STD3
液晶	AVC-5000	W28-L5000タイプ	——	——
		W32-L5000タイプ	——	——

ご購入の際は、それぞれが別々の梱包となっております。ご確認願います。

最初に

「使用上のご注意」をお読みください。本体の取扱いは、この「取扱説明書」とモニター付属の「取扱説明書」をよくお読みになり、ご理解のうえ正しくご使用ください。
お読みになった後は、保証書とともに大切に保管してください。

TruBassは、SRS Labs, Inc.の商標です。

TruBassは、SRS Labs, Inc.からのライセンスに基づき製品化されています。



高精細ハイビジョン表示及び現行放送を
高密度処理でハイビジョンと同じ走査線数に変換

DIPP(Digital Image Pixel Processor)搭載

BSデジタル放送、110度CSデジタル放送、
地上デジタル放送などの映像を
ハイビジョン画質で表示可能

D4映像端子2系統搭載

AVCステーション部とモニター部を分離、
AVCステーション部は縦置き設置も可能、
モニター部は壁掛け設置も可能

薄形軽量設置フリー

AVCステーション寸法図(cm)

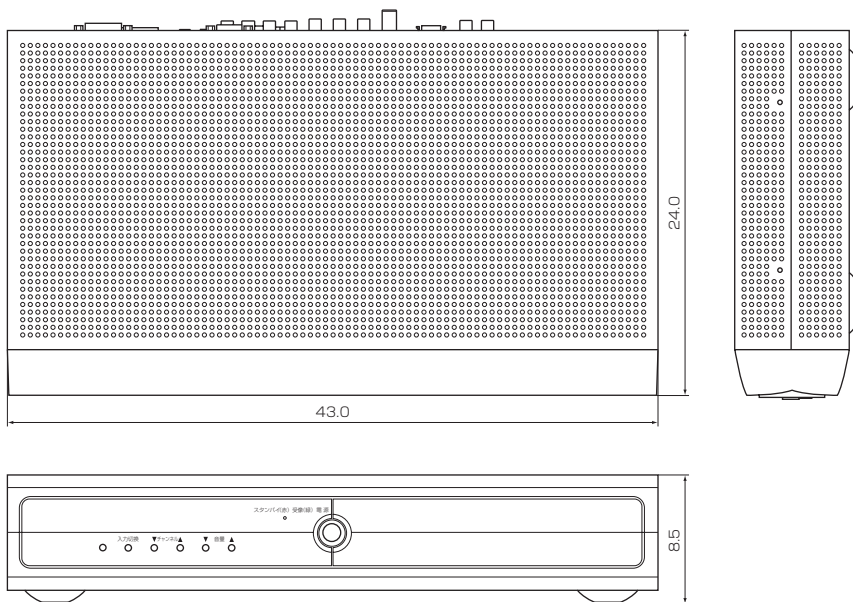

本書の見かた

この説明書は、ほとんどが1ページまたは2ページの見開きで見えるようになっています。
 (*違うパターンもありますが、基本的には同じ説明方法です。)

本体部

(特に指定が無い限り、プラズマテレビモニターのイラストで記載しています。)

△ 注意

安全上、守っていただきたいことを記載

お守りください

操作上、守っていただきたいことを記載

お知らせ

操作上、知っておいていただきたいことを記載

タイトル

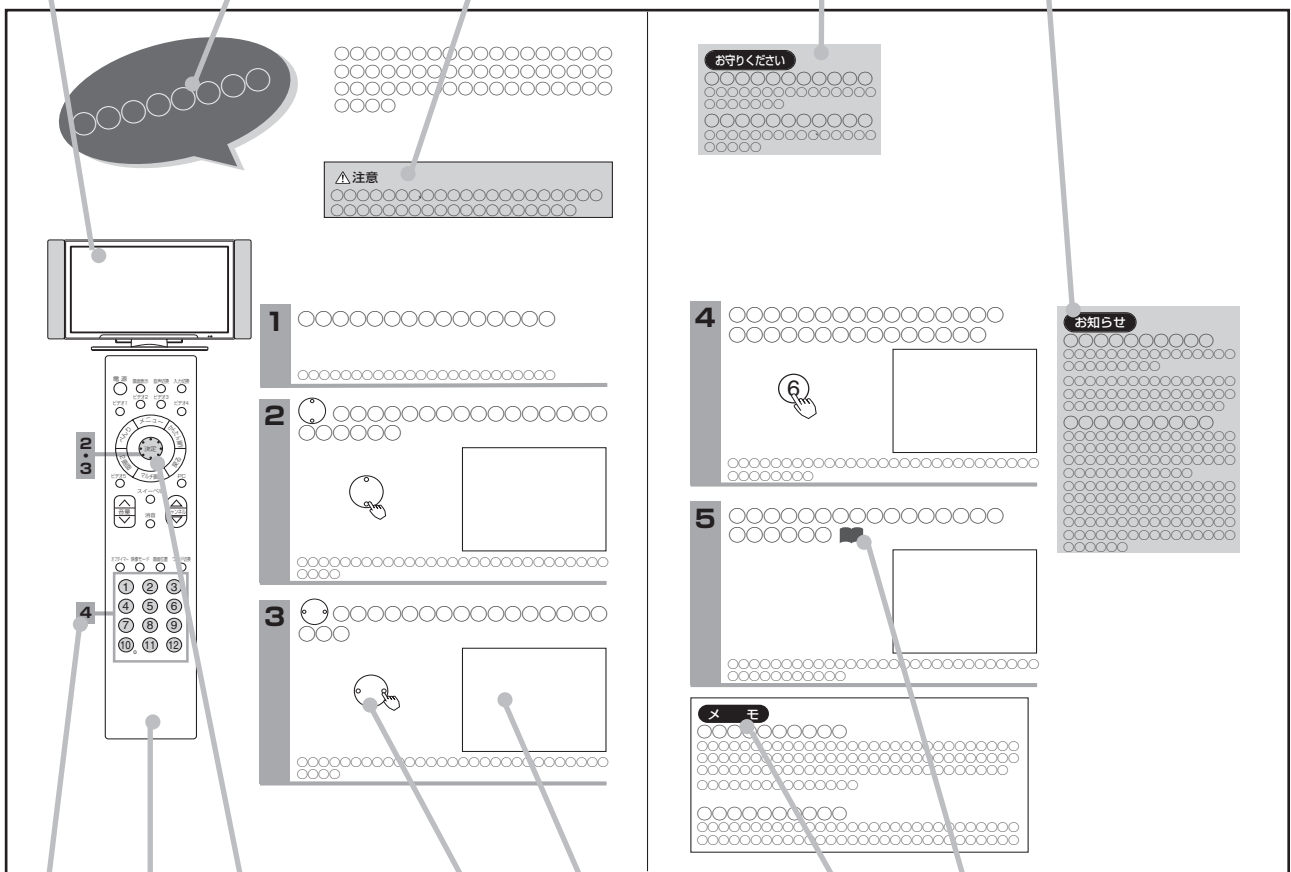

カーソルボタン

手順の説明

メモ 参照ページの記号

リモコン

イラストからの引出番号は操作する順番です

カーソルボタンの記号

- 上下左右の操作
- 上下方向の操作
- 左右方向の操作
- 上下左右、斜め方向の操作

メモ

知っているとお利便な操作・解説



はじめに

特長	2
本書の見かた	3
使用上のご注意	6
安全上のご注意	6
お守りください	10
お知らせ	11
アナログ放送からデジタル放送への移行について	12
付属品について	13
各部のなまえ	14
リモコン	14
AVCステーション前面	15
AVCステーション後面	16
リモコンの取り扱い	17

基本の使いかた

メニュー機能の使いかた	18
メニュー項目の選びかた	18
べんり機能の使いかた	20
べんり機能の項目の選びかた	20
べんり機能の項目について	21
テレビ放送 (VHF/UHF) を楽しみたいとき	22
ビデオを見たいとき	24
PC (パソコン) を使いたいとき	25
ワイド機能を楽しみたいとき	26
ワイドモードの選びかた	26
ワイドモードについて	28
画面サイズを調節したいとき	29
画面位置を調節したいとき	30
ワイドクリアビジョン放送受信時	
自動的にワイドモードを切り換えるには	31
ビデオなどで自動的にワイドモードを切り換えるには	32
音を一時的に消したいとき	33
チャンネル番号などを知りたいとき	34
音声内容の選びかた	35
二重音声放送のとき	35
ステレオ放送のとき	35
画面を見やすい向きに合わせたいとき(スリーベル機能)	36
本体で操作したいとき	37

映像・音声の設定

映像の自動調整モードを選びたいとき	38
映像モードの選びかた	38
映像設定をしたいとき	39
明るさ、黒レベルなどの設定	39
さらにお好みの映像設定をしたいとき	40
ビデオ入力画質、コントラストなどの設定	40
色温度の調節	41
3次元Y/C、ライン補間などの設定	42
音声モードを選びたいとき	43
音声設定をしたいとき	44
さらにお好みの音声設定をしたいとき	45

多機能の使いかた

2/マルチ画面を楽しみたいとき	46
2/マルチ画面モードについて	46
2画面を楽しみたいとき	46
マルチ画面を楽しみたいとき	47
PCウインドウを楽しみたいとき	48
「かんたんチェック」で番組を選びたいとき	49
「かんたん操作」で外部機器を操作したいとき	50
かんたん操作画面の説明	50
かんたん操作画面の使いかた	50
リモコンスルー機能で操作する	51
消費電力を低減したいとき	52
オフタイマーで自動的に電源を切りたいとき	53
他の設定を変えたいとき	54
かんたん操作機能をご使用になるには	54
かんたん操作機能について	54
かんたん操作モードを切り換える	54
スリーベル機能をご使用にならないとき	56
フルモードの画面サイズを切り換えるには	57
(液晶テレビモニター接続時のみ)	
スクリーンセーバーをご使用になるには	58

設 置

設置について	60
据え付けるときのご注意	61
接続	62
VHF/UHFアンテナの接続	62
VHF/UHFアンテナが混合のとき	62
BS・CSが混合のとき	62
F形接栓（別売り）の接続	63
フェライトコアの使いかた	63
きれいな映像を楽しむために	63
映像が不安定になるとき(アッテネーターの設定)	64
IRコントローラーを接続する	65
受信設定について	66
チャンネルの合わせかた（地域番号）	66
チャンネルの合わせかた（マニュアル）	74
10キー方式にかえる場合	77
ゴースト妨害を低減したいとき（ゴーストリダクション）	78
空きチャンネルを飛び越し選局したいとき	80
受信モードの設定について	81
外部機器と接続したいとき	82
接続できる機器	82
ビデオ、DVDレコーダーなどの録画機器を接続する	83
ビデオカメラとの接続	84
画面を見ながらテープ編集をするときの接続	85
DVDプレーヤーとの接続	86
ゲーム機との接続	87
オーディオ機器との接続	88
CATVホームターミナルとの接続	89
将来実用化予定のデジタル機器との接続	89
PC（パソコン）との接続	90
対応する信号について	91
推奨信号について	91
PC（RGB）入力端子のピン配列	92
PC入力画面の映像設定をしたいとき	93
PC入力画面の位置などを自動調節したいとき	94
PC入力画面の位置などをお好みに調節したいとき	95
外部機器と接続したいときの設定	96
モニター出力、ゲームモード	96
接続のない入力端子をスキップする	97
入力表示を書き換える	98
コンポーネントの設定	99
IRコントローラーを設定する	100

ご 参 考

パワーセービングシステム	102
故障かな？と思ったら	103
メニュー階層	107
保証とアフターサービス(必ずご覧ください)	108
お客様ご相談窓口	109
用語解説	110
索引	111
仕 様	裏表紙

使用上のご注意

ご使用のまえにこの「使用上のご注意」をよくお読みのうえ、正しくお使いください。

絵表示について 製品を安全に正しくお使いいただき、あなたや他の人々への危害や財産への損害を未然に防止するために、いろいろな絵表示をしています。



警告

この表示を無視して、誤った取り扱いをすると、人が死亡または重傷を負う可能性があります。



注意

この表示を無視して、誤った取り扱いをすると、人が傷害を負ったり物的損害を発生する可能性があります。

絵表示の意味



気をつけなければならない。「注意」を示します。



感電に気をつけなければならない。「感電注意」を示します。



してはいけない。「禁止」を示します。



必ず行う。「強制」を示します。

安全上のご注意



警告

■異常が発生したら、すぐに電源プラグを抜く

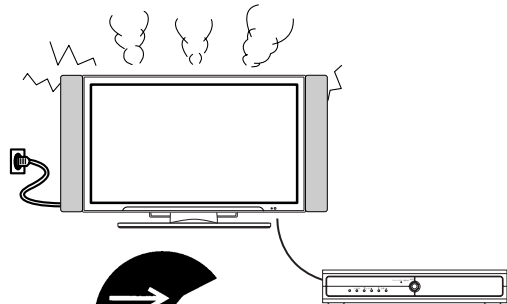

電源プラグをコンセントから抜くこと

異常、故障状態とは

- 煙が出ている、へんな臭いや音がする
- 画が乱れる・映らない、音がでない
- 本機の内部に異物(水、金属など)が入ったなど

異常、故障状態のまま使用すると火災、感電の原因となります。

すぐに電源スイッチを切り、電源プラグを抜いて販売店に修理をご依頼ください。お客様による修理は危険ですので絶対におやめください。

●イラストはイメージであり、実際の商品とは形状が異なる場合があります。

設置をするとき

警告

■ 不安定な場所に置かない



ぐらついた台の上や傾いた場所など不安定な場所に置かない。落ちたり、倒れたりしてけがの原因となります。

■ 持ち運ぶときは衝撃を与えない、本機を落とさない



破損したまま使用すると、火災・感電・けがの原因となります。

- プラズマディスプレイパネルはガラスでできていますので、万一割れたりするとケガの原因となります。

■ 電源コードを本機の下敷にしない

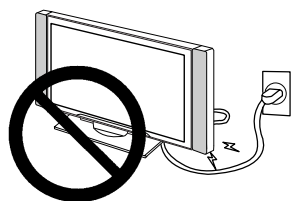

コードに傷がついて火災・感電の原因となります。

■ コンセントや配線器具の定格を超える使い方や交流100V（50/60Hz）以外では使用しない



たこ足配線など、定格を超えると発熱により、火災の原因となります。

■ アース端子を電源コンセントに差し込まない

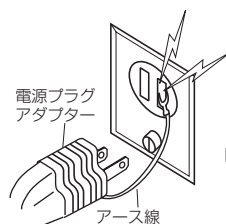

火災感電の原因となります。

注意

■ 湿気やほこりの多いところ、油煙や湯気が当たる場所に置かない

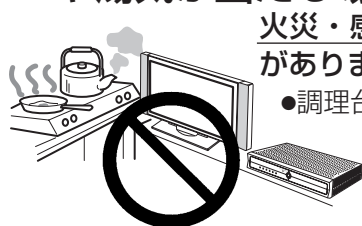

火災・感電の原因となることがあります。

- 調理台や加湿器のそばなど。

■ 電源プラグ、アンテナ線などの外部の接続線や転倒防止の処置をしたまま移動させない



火災・感電・けがの原因となることがあります。

■ 電源プラグをすぐに抜くことができるように本機を据え付ける



本機が異常や故障となったとき、電源プラグをコンセントに差し込んだままにしておくと火災・感電の原因となることがあります。

■ 通風孔をふさがない



火災の原因となることがあります。通風孔を壁から10cm以上離して据えつけてください。（モニターを壁掛け設置する場合は除く）特につぎのような使い方はしないでください。

- 本機をおお向けや横倒し、逆さまにする。
- 風通しの悪い狭い所に置く。
- じゅうたんや布団の上に置く。
- テーブルクロスなどを掛ける。

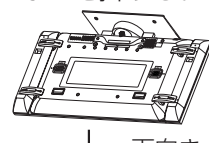
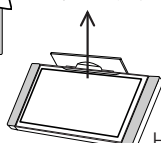
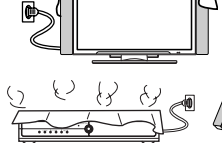

設置をするとき (つづき)

⚠ 注意

■ キャスター (車) 止めをする

テレビ台にキャスター (車) がついている場合は、キャスター止めをする。
テレビが動いたり、倒れたりするとけがの原因となることがあります。



■ 転倒防止の処置を行う

モニターが倒れると、けがの原因となることがあります。



■ アンテナ工事には技術と経験が必要ですので販売店にご相談ください

- 送配電線から離れた場所に設置する。アンテナが倒れた場合、感電の原因となることがあります。
- 特にBS、CS放送受信用アンテナは強風の影響を受けやすいので堅固に取り付ける。



使用するとき

⚠ 警告

■ 本機の上に花びんなどを置かない

本機の内部に水などが入ると火災・感電の原因となります。

万一、入った場合は、すぐに電源スイッチを切り、電源プラグを抜いて販売店にご連絡ください。

- 花びん、水槽、植木鉢、コップ、化粧品、薬品などを置かない。
- ペットが乗らない様、ご注意ください。



水ぬれ禁止

■ 本機に水をこぼしたり、ぬらしたりしない

火災・感電の原因となります。

- 雨天、降雪中、海岸、水辺での使用は特にご注意ください。



水ぬれ禁止

■ 風呂場やシャワー室で使用しない

火災・感電の原因となります。



風呂場やシャワー室での使用禁止

■ 指定の電源電圧で使用する

本体に表示された電源電圧以外で使用すると火災・感電の原因となります。

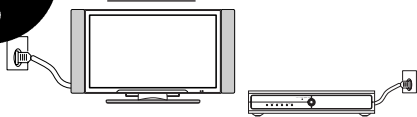

■ 異物を入れない

通風孔などから内部に金属類や燃えやすいものなどを差し込んだり、落し込んだりすると、火災・感電の原因となります。

万一、入った場合は、すぐに電源スイッチを切り、電源プラグを抜いて販売店にご連絡ください。特にお子様にはご注意ください。

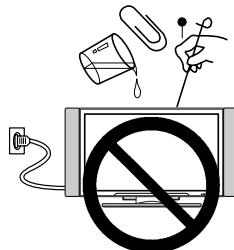

■ 裏ぶたやカバーをはずさない、本機を改造しない

内部には電圧の高い部分があり、感電の原因となります。

内部の点検・調整・修理は販売店にご依頼ください。



分解禁止

■ 電源プラグの刃や周辺に付着した埃や金属類を取り除く

そのまま使用すると火災・感電の原因となります。

お手入れは、電源プラグを抜いてから乾いた布で行ってください。



■ 雷が鳴り出したら、アンテナ線や本機には触れない

感電の原因となります。



接触禁止

使用するとき(つづき)

警告

■ 電源コードを傷つけない

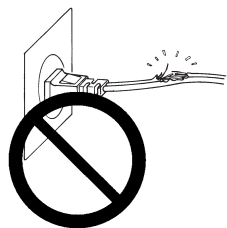

火災・感電の原因となります。
傷ついたら、電源プラグを抜いて販売店に交換をご依頼ください。
●傷つける、破損させる、加工する、無理に曲げる、重いものをのせる、加熱する、引っ張るなどをしない。

■ 衝撃を与えない



万一、本機を落したり、キャビネットを破損した場合は、電源スイッチを切り、電源プラグを抜いて販売店にご連絡ください。そのまま使用すると火災・感電の原因となります。

注意

■ 電源プラグは根元まで確実に

差し込む



差し込みが不完全ですと発熱し火災の原因となることがあります。
また、電源プラグの刃に触れると感電することがあります。

■ 電源プラグは、ゆるみのあるコンセントに差し込まない



発熱して火災の原因となることがあります。
ゆるみのある場合は、販売店に交換をご依頼ください。

■ ぬれた手で電源プラグを抜き差ししない



ぬれ手禁止

感電の原因となります。

■ 電源プラグを抜くときは、電源コードを引っ張らない

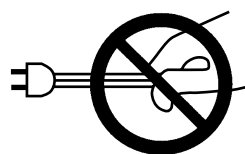

電源コードを引っ張ると電源コードが傷つき火災・感電の原因となります。

■ スイーベル回転範囲内に物を置いたり操作中に顔や手などを入れない



ものが倒れて壊れたり、けがの原因となります。

■ 本機に乗ったり、ぶら下がったりしない



倒れたり、こわれたりしてけがの原因となることがあります。特に小さなお子様のいるご家庭ではご注意ください。

■ 本機の上に重いものを置かない



倒れたり、落下してけがの原因となることがあります。

■ 間違った電池の使い方をしない

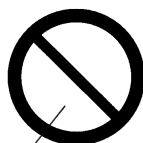

電池の破裂、液もれにより、火災・けがや周囲を汚損する原因となることがあります。特に、次の使い方はしない。

- 本機で指定されていない電池の使用
- 新しい電池と古い電池を混ぜて使用
- 本機の極性表示（プラスとマイナスの向き）とは逆向きに電池を使用

■ 長期間ご使用にならないときは必ず電源プラグを抜く

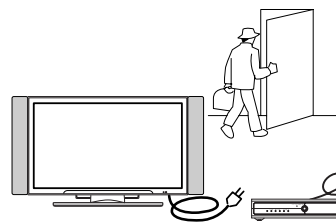

電源プラグをコンセントから抜くこと

お手入れするとき

⚠ 注意

■ お手入れの際は、安全のため電源プラグを抜く



電源プラグをコンセントから抜くこと

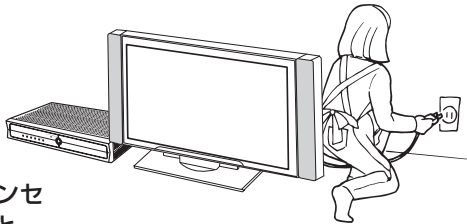

■ 年に一度は内部の掃除を販売店にご相談ください



本機の内部にほこりがたまったまま長い間掃除をしないと、**火災や故障の原因**となることがあります。

特に、湿気の多くなる梅雨期の前に行うと、より効果的です。内部の掃除費用については販売店にご相談ください。

お守りください

■ 高温になるところに置かないでください

キャビネットや部品に悪い影響を与えますのでご注意ください。

- 直射日光や熱器具の近くなど。

■ お部屋は適度の明るさで

暗すぎる部屋は目を疲れさせるのでよくありません。

■ 長時間連続して画面を見ていると目が疲れます

時々、画面から離れて目を休めてください。

■ 適度な音量で

特に夜間での音量は小さい音でも通りやすいので、窓を閉めたりヘッドホンを利用したりして、隣り近所に対し十分な配慮をして、生活環境を守りましょう。

■ 本機および本機の破片、付属品を廃棄するときは

本機および本機の破片、付属品などを廃棄する際は、必ず、販売店にご相談ください。

■ キャビネットのお手入れについて

- キャビネットの表面をベンジン、シンナーなどでふいたり、殺虫剤などの揮発性のものをかけたりしないでください。また、ゴムやビニール製品などを長時間接触したままにしないでください。変質したり、塗料がはげるなどの原因となります。
- 化学ぞうきんは、キャビネット変質の原因となりますのでご使用にならないでください。
- キャビネットや操作パネル部分の汚れは、付属のクリーニングクロスや柔らかい布で軽くふき取ってください。汚れがひどいときには、水で薄めた中性洗剤に布をひたしよく絞ってからふき取り、乾いた布で仕上げてください。特に、次の洗剤などは塗装を傷めますので使用しないでください。
 - ・アルカリ性洗剤、アルコール系洗剤、みがき粉、粉石鹸、カーワックス類など

■ 搬送についてのご注意

- 引越しや修理などで本機を運搬する場合は、本機用の梱包箱とクッション材をご使用ください。

■ ご覧になる位置は

画面のたての長さの3~7倍離れた場所でご覧になれば、見やすく疲れにくくなります。

■ アンテナの点検・交換について

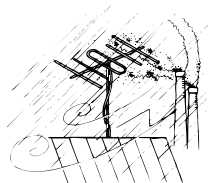

アンテナは風雨にさらされるため、美しい画像でお楽しみ頂くためにも点検・交換することをおすすめします。

特に、煤煙の多い所、潮風にさらされる所では、アンテナが早く傷みますので、映りが悪くなった場合は、販売店にご相談ください。

■ 本機の温度について

本機は、長時間使用したり、密閉されたラックに入れて使用したときなどに、上部が熱くなる場合があります。手で触れると熱く感じる場合もありますが、故障ではありません。また、熱で変形しやすいもの（オーディオテープ、ビデオテープなど）を上には置かないでください。

アナログ放送からデジタル放送への移行について

デジタル放送への移行スケジュール

地上デジタル放送は、関東、中京、近畿の三大広域圏の一部で2003年12月から開始され、その他の地域でも、2006年末までに放送が開始される予定です。該当地域における受信可能エリアは、当初限定されていますが、順次拡大される予定です。地上アナログ放送は2011年7月に、BSアナログ放送は2011年までに終了することが、国の施策として決定されています。



アナログ放送受信用のテレビでデジタル放送をご覧になるには

別売りのデジタルチューナーを接続することによりデジタル放送をご覧頂けます。なお、受信には、デジタル放送に対応したアンテナシステムが必要です。また、地上デジタル、BSデジタル、110度CSデジタル共用タイプのチューナーであれば、1台でそれぞれの放送をご覧頂けます。

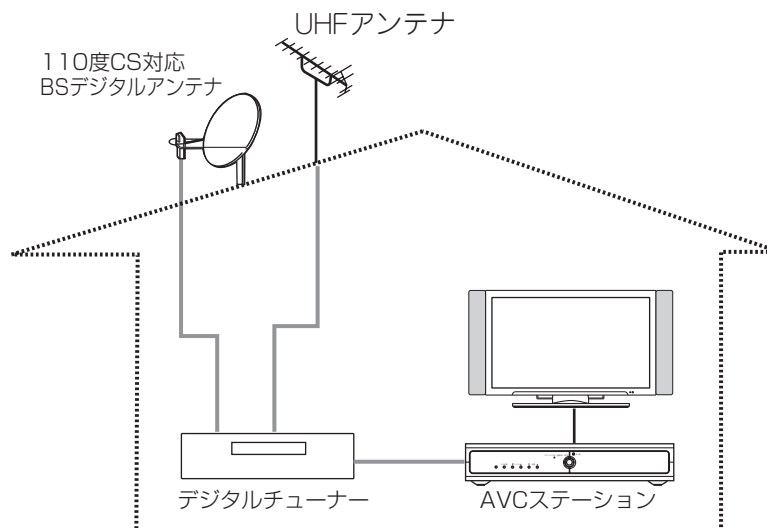

付属品について

付属品をご確認ください。
万一不足しているものがあれば、販売店にご連絡ください。

■取扱説明書（本書）および保証書は、よくお読みになって内容をご理解の上、いつでも確認できるところへ大切に保管してください。

保証書 …………… 1冊
取扱説明書（本書）…………… 1冊

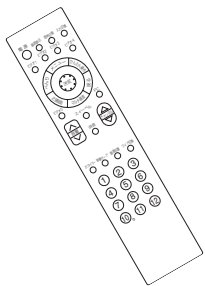

リモコン送信機 14

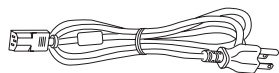

電源コード（灰色） 61

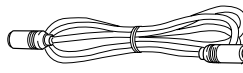

RFケーブル 62

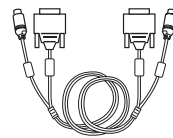

専用接続ケーブル 60

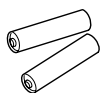

単4形乾電池 17
(2本)

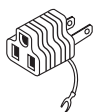

電源プラグアダプター 61



フェライトコア 63



中継接栓 62

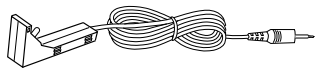

IRコントローラー 65

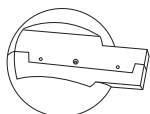

縦置き用スタンド 60

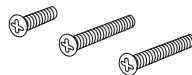

スタンド用
取付けネジ 60
(短いネジ：1本)
(長いネジ：2本)

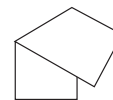

クリーニングクロス 10

各部のなまえ

リモコン

 内の数字は、
参照ページです。

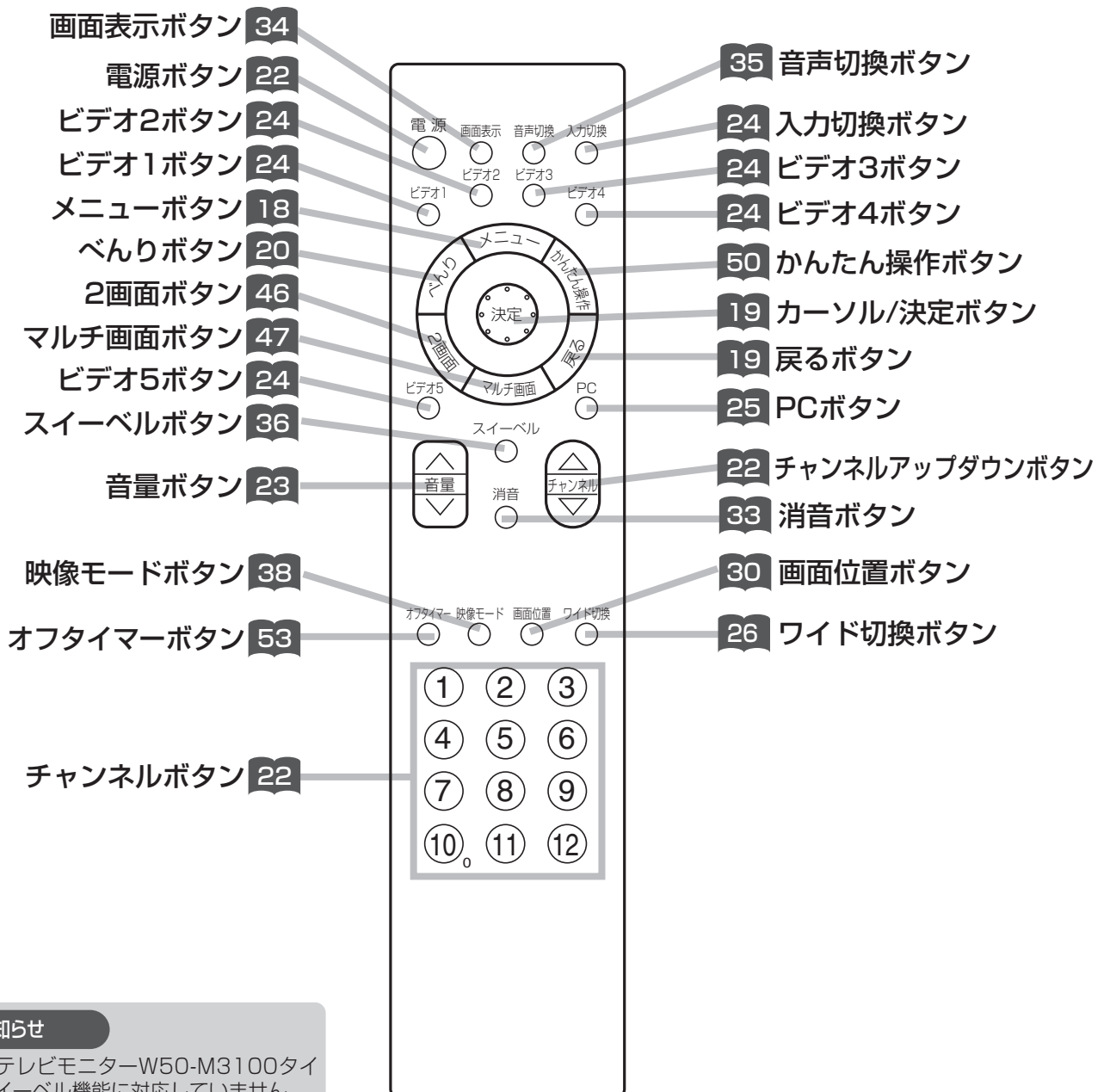

お知らせ

プラズマテレビモニターW50-M3100タイプは、スィーベル機能に対応していません。「スィーベル」ボタンを押すと、「この機能はありません」と表示されます。

AVCステーション前面

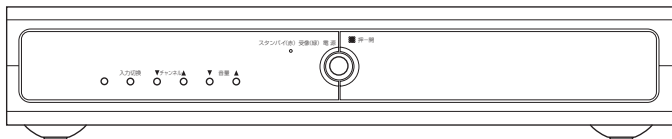

前面とびらの開けかた
 とびらの「押-開」部分を押し、とびらを開けます。

17 リモコン受信窓

37 入力切換ボタン

37 チャンネルボタン

37 音量ボタン

22 スタンバイ/受像ランプ
 イルミネーションリング
 電源を「入」にしたとき点灯します。

37 電源ボタン

84 87 ビデオ3入力端子

ヘッドホン(ミニ)端子
 別売りのミニプラグのヘッドホンをつなぐ端子です。
 ヘッドホンの音量を設定することができます。
45

各部のなまえ
(つづき)

AVCステーション後面

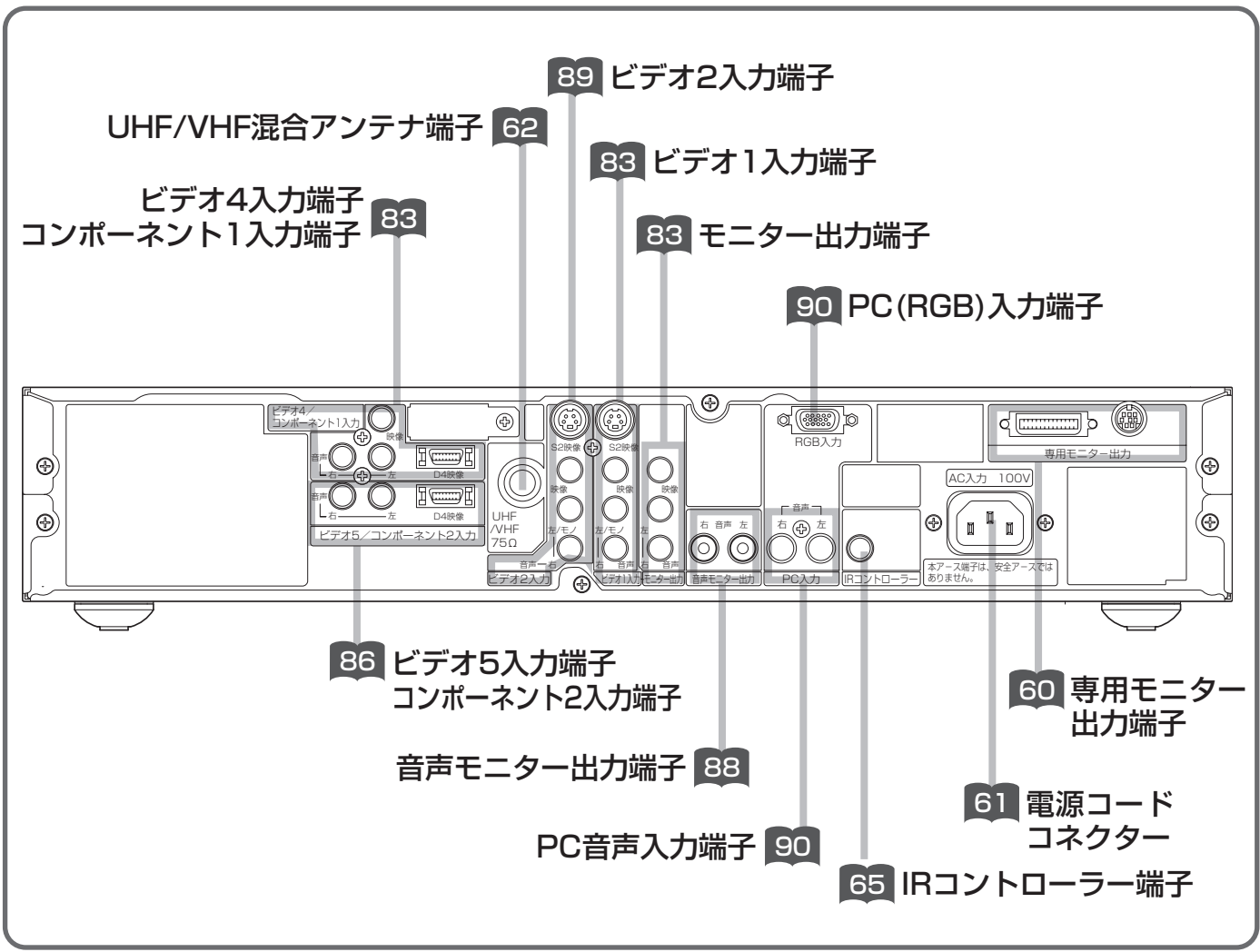
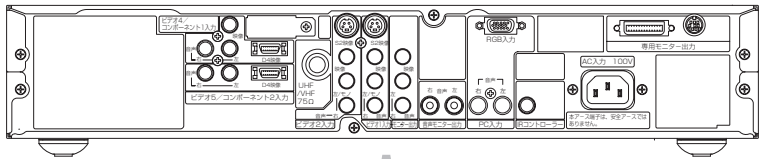

将来発売予定の機器との接続

テレビ関連機器の中には、現在開発中で数年後に実用化されると思われる機器がいくつかあり、システムアップが可能となります。使い方など、詳しくは各接続機器の取扱説明書をご覧ください。

リモコンの 取り扱い

⚠ 注意

乾電池の使用上のご注意

- 本機で指定されていない電池は使用しないでください。また、新しい電池と古い電池を混ぜて使用しないでください。電池の破裂、液もれにより、火災・けがの原因となることがあります。
- 電池を機器内に挿入する場合、極性表示プラス⊕とマイナス⊖の向きに注意し、機器の表示どおり正しく入れてください。まちがえすと電池の破裂、液もれにより、けがや周囲を汚損する原因となることがあります。

1 電池ぶたをはずす

矢印の方向に押しながら引いて開けます。

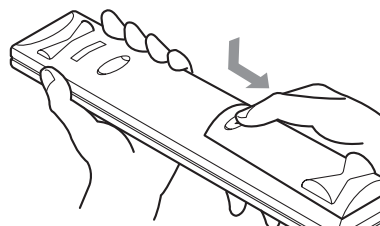

2 乾電池を入れる

付属の単4形乾電池を⊕、⊖の表示どおりに入れます。

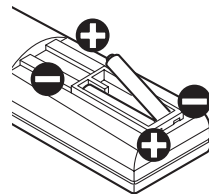

3 電池ぶたを閉める

電池ぶたを矢印の方向に押し戻します。

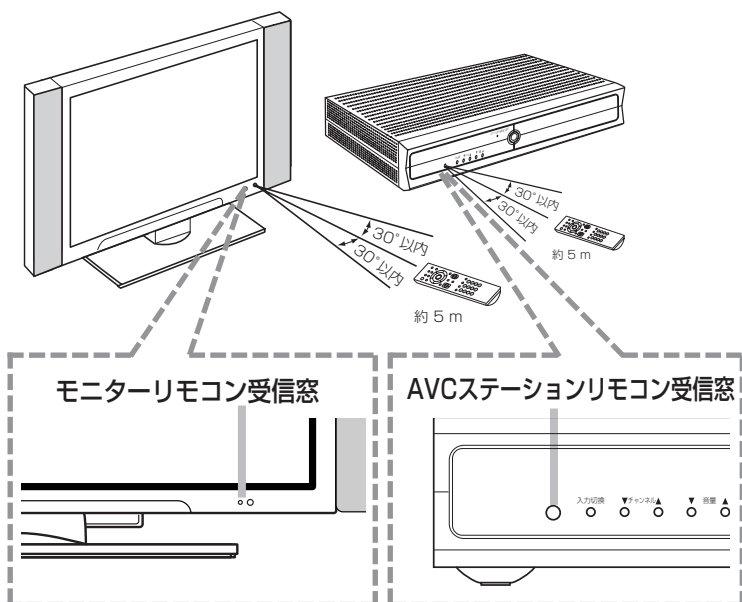
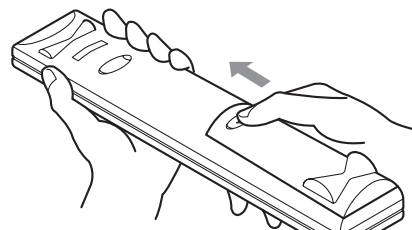

- リモコンは、モニターのリモコン受信窓またはAVCステーションのリモコン受信窓、どちらに向けても操作することができます。
- リモコンは、それぞれのリモコン受信窓の正面から約5メートル、左30度、右30度の範囲内でお使いください。
- かんたん操作機能 **50** を使用して外部機器を操作するときは、本機のモニターのリモコン受信窓に向けて操作します。
リモコン送信機はかんたん操作モードにより
 - ・かんたん操作機能 **50** 使用時：本機に付属のリモコン送信機で操作します。
 - ・リモコンスルー機能 **51** 使用時：外部機器専用のリモコン送信機で操作します。
- かんたん操作機能を使用しないで外部機器を操作するときは、外部機器専用のリモコン送信機を外部機器のリモコン受信窓に向けて操作します。

お守りください リモコンの使用上のご注意

- リモコンを落としたり、衝撃を与えないでください。
- リモコンに水をかけたり、ぬれたものの上に置かないでください。故障の原因になります。
- 長時間ご使用にならない場合は、乾電池をリモコンから取り出しておいてください。
- リモコンの操作がしにくくなったら、乾電池を交換してください。
- リモコン受信窓に直射日光などの強い光が当たると動作しなくなることがあります。光が直接当たらないようにテレビの向きを変えてください。

メニュー機能の 使いかた

メニューボタンを押すと画面にメニューが表示され、カーソルボタンを使って、ほとんどの機能の設定ができます。

メニュー項目の選びかた

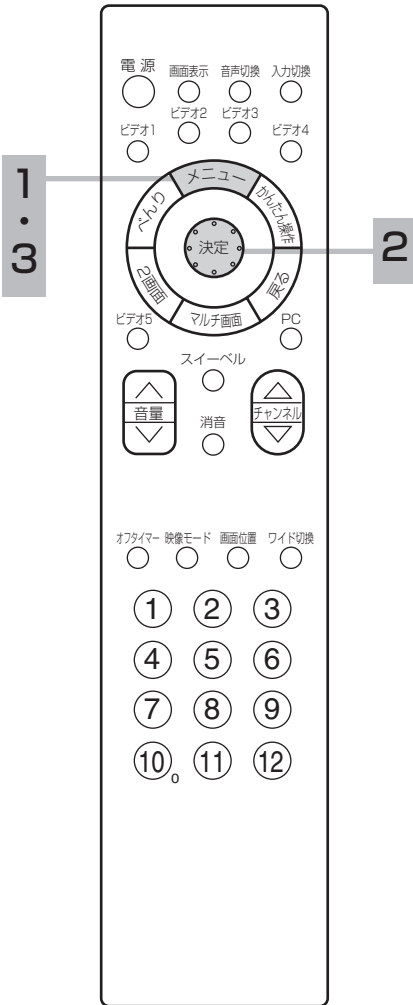

1 メニューボタンを押す
メニュー画面が現れます。



2 ○で項目を選び、○または決定ボタンを押す



26	メニュー	
29	ワイド切換	映画1字幕
30	画面サイズ微調	+10
38	画面位置	+9
43	映像モード	シネマティック
53	音声モード	スタンダード
18	オフタイマー	90分
	各種設定	>
	④選択	⑤決定 (戻る)

「各種設定」について

「各種設定」を選ぶと「映像」や「音声」、受信設定などの設定画面を表示することができます。

明るさなどの映像を調節したいときは

○で「映像」を選び、○または決定ボタンを押す

各種設定	ページ1/3
映像	映像モード: シネマティック
音声	明るさ: +31
その他	黒レベル: +1
初期	色の濃さ: -5
	色あい: 0
	画質: -5
	色温度: 低
	バックライト: -
	標準に戻す
	④選択 ⑤決定 ⑥戻る



各種設定	ページ1/3
映像	映像モード: シネマティック
音声	明るさ: +31
その他	黒レベル: -10
初期	色の濃さ: -2
	色あい: 0
	画質: +7
	色温度: 高
	バックライト: -
	標準に戻す
	④選択 ⑤決定 ⑥戻る

39

など

2

高音などの音声を調節したいときは

○で「音声」を選び、○または決定ボタンを押す

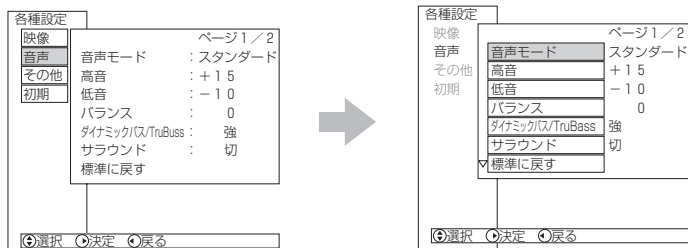

44
など

かんたん操作などを設定したいときは

○で「その他」を選び、○または決定ボタンを押す

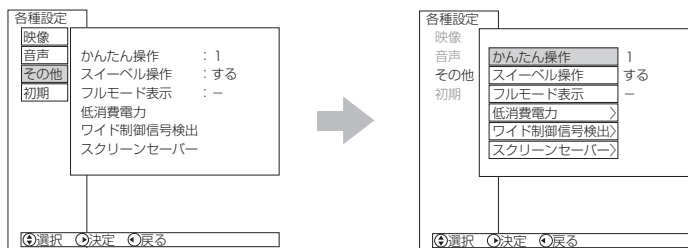

54
など

受信設定などの設定をしたいときは

○で「初期」を選び、○または決定ボタンを押す

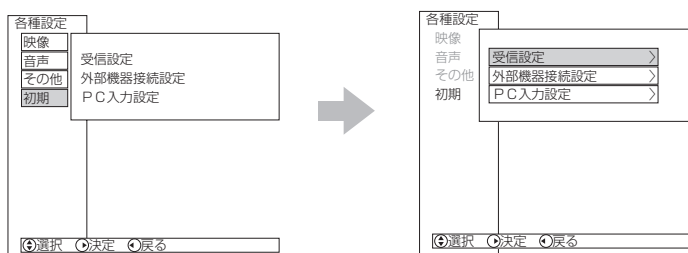

66 96
など

- 「▼」の表示があるときは、○を押すと、次のページが表示されます。
- 「▲」の表示があるときは、戻るボタンまたは○を押すと前のページが表示されます。
- ○でグレー色の文字の項目を選んだときは、設定を切換えたり、決定ボタンで操作することはできません。

メモ

リモコンの戻るボタンについて
メニューやべんり機能 20 の設定画面のとき戻るボタンを押すと、前の設定画面に戻したり、設定画面を終了させることができます。

カーソル/決定ボタンについて
ジョイスティック型コントロールスイッチを使用しており、図の矢印の方向に操作することができます。

⇨ : 4方向
⇨/⇩⇨ : 8方向

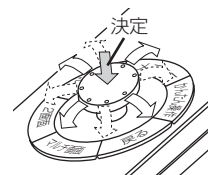

操作方向は、設定画面により異なります。

- (○, ○, ○などを含む) : 4方向の操作が可能です。
- : 4方向または8方向の操作が可能です。

4方向操作について

4方向操作の設定画面または操作画面では、上下方向の操作範囲が左右方向の操作範囲より広がっておりますので、左右方向の操作を行なう場合は、左右方向に正しく操作を行なってください。画面により、斜め方向を操作すると、上下方向に移動する場合があります。

3

設定が終了したらメニューボタンを押して、メニューを消す



べんり機能の 使いかた

べんり機能を使うとかんたんチェック画面を表示させたり、音声モードや消費電力を設定することができます。
これらの項目は上下左右ななめ方向にカーソルボタンを使って選択できます。

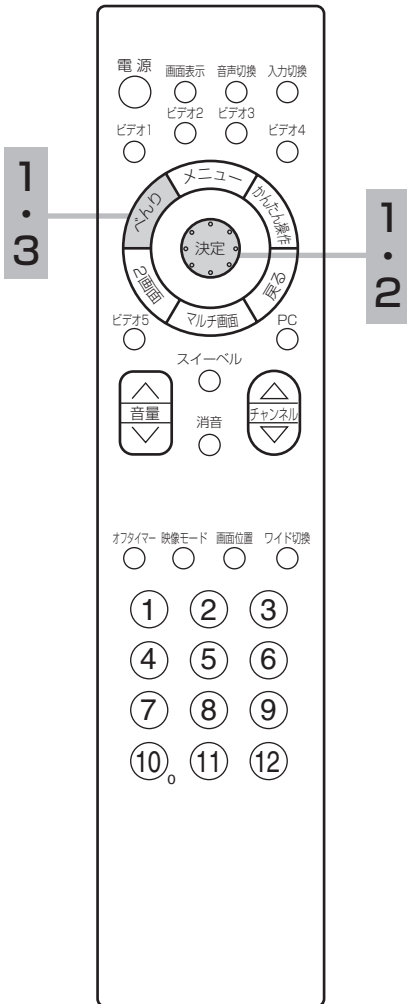

べんり機能の項目の選びかた

1 べんりボタンを押す

べんり画面が現れます。



2 決定ボタンで項目を選び、決定ボタンを押す

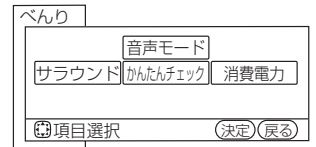
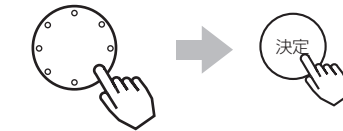

●でグレー色の項目を選んだときは、決定ボタンで操作することはできません。

3 べんりボタンを押す



戻るボタンを押しても、設定画面が消えます。

べんり機能の項目について

43 音声モード

音楽やスポーツ番組などに合った音声モードを選ぶことができます。

44 サラウンド

臨場感のある音声を再生することができます。

52 消費電力

消費電力を低減できる設定ができます。

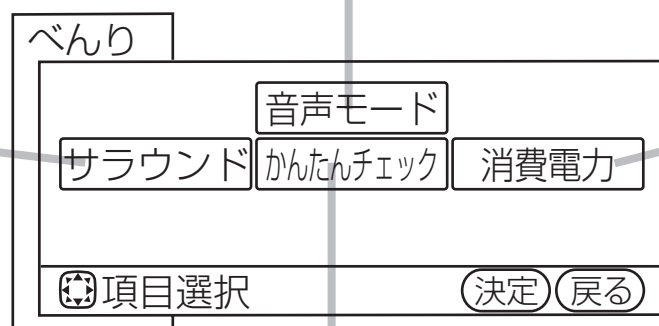

49 かんたんチェック

テレビ放送、外部機器からのビデオ入力映像を画面で選ぶことができます。

音声モード、サラウンド、消費電力について

⦿でこれらの項目を選んで、決定ボタンを押すと、選択画面が表示されます。

⦿で選択画面のなかからお好みのモードを選択します。

例) 消費電力の選択画面

消費電力	
<input checked="" type="checkbox"/>	標準
<input type="checkbox"/>	低減 (弱)
<input type="checkbox"/>	低減 (強)
<input type="checkbox"/>	選択 (戻る) 終了

かんたんチェックについて

⦿でかんたんチェックを選んで、決定ボタンを押すと、かんたんチェック画面 **49** が表示されます。

すでにかんたんチェック画面のとき、同様にかんたんチェックを選んで、決定ボタンを押すと、通常画面に戻ります。

テレビ放送
(VHF/UHF)を
楽しみたいとき

準備（主電源ボタン操作）

モニターのスランバイ／受像ランプが消えているときは、リモコンでは電源が入りません。
まずモニターの主電源ボタンを押してください。スランバイ／受像ランプが赤に点灯します。

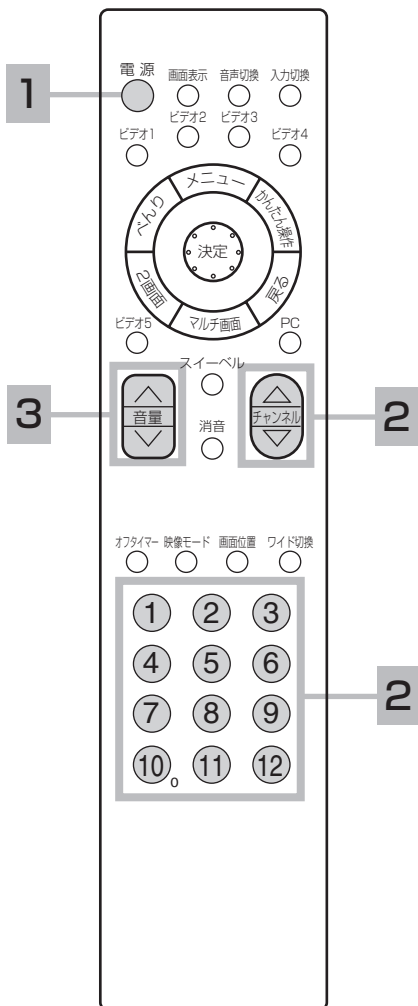
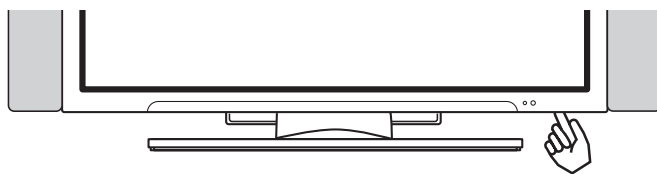

1 電源ボタンを押す

モニターのスランバイ／受像ランプが緑に、またAVCステーション中央のイルミネーションリングが青に点灯し、前に見ていたチャンネルが現れます。
電源を切るときは、もう一度押します。

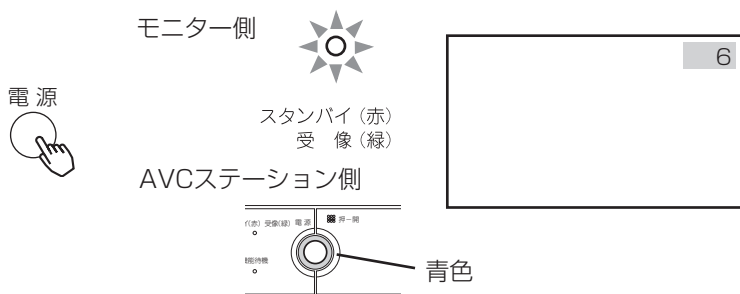

2 チャンネルを選ぶ（1～12）

画面右上に選んだチャンネルが表示されます。
表示は約6秒で自動的に消えます。



チャンネルアップダウンボタン  を使ってチャンネルを順逆送りでも選ぶこともできます。

お守りください

動作中に停電になったときのご注意

テレビが動作中に停電になった場合、停電の回復とともに電源が入ります。テレビから離れるときはモニターとAVCステーションの電源プラグをコンセントから抜いておいてください。

3 音量を調節する

音量の大きさが数字と !!!!!!!!!!!!!..... で画面に表示されます。

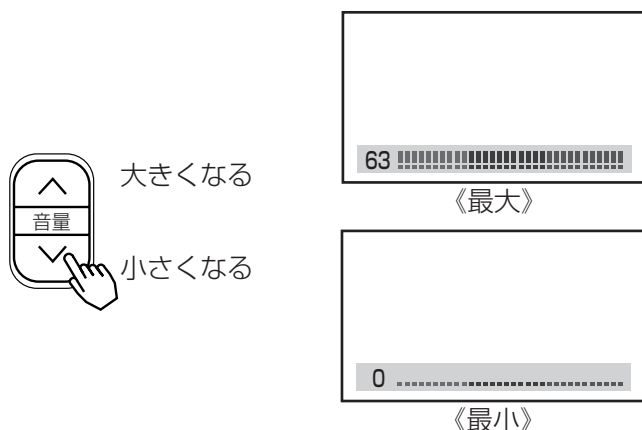

マルチ画面を見たいとき

リモコンの2画面またはマルチ画面ボタンで、お好みのマルチ画面を見ることができます。**46 47**

かんたんチェックで選びたいとき

テレビ放送および外部入力映像を画面で選ぶことができます。**49**

メモ

リモコンの操作は

スタンバイ/受像ランプが点灯しているときにのみ、リモコンの操作は可能です。

リモコンの電源ボタンを押して電源を切っておくと、次回から電源の「入・切」もリモコンでできます。

本体操作で電源を入れるには

スタンバイ/受像ランプが赤く点灯しているときに、AVCステーションの電源ボタンを押すと電源が入ります。**37**

スタンバイ/受像ランプについて

●スタンバイ/受像ランプの状態は、AVCステーションでも確認することができます。

●スタンバイ/受像ランプが橙色に点灯しているときは、パワーセービング状態になっています。**52、102**

①手順 **1** で電源ボタンを押すとランプが赤に点灯し、電源が切れます。もう一度電源ボタンを押すと、ランプが緑に点灯し、電源が入ります。

②パワーセービング状態のときは、手順 **2** のチャンネルを選んだり、入力切換ボタンを押すことにより電源を入れることもできます。

●モニターのスタンバイ/受像ランプが橙色に点滅しているときは電源プラグをコンセントから抜いたうえで、モニターとAVCステーションの専用接続ケーブルが正しく接続されているか確認してください。**60**

イルミネーションリングについて

イルミネーションリングは、電源が入っている間点灯します。スタンバイ時は点灯しません。

お買い上げ時のチャンネル設定

●お買い上げ時は、VHF1～12チャンネルの12局が設定されています。

チャンネルの設定を変更することもできます。**66 74**

●空きチャンネルの飛び越し選局 **80** の設定をすると、空きチャンネルを飛び越して放送されているチャンネルをすばやく選局することができます。

ビデオを見たいとき

準備

お手持ちのビデオを本機の入力端子に接続します。接続についての詳しい説明をご参照ください。 **83**

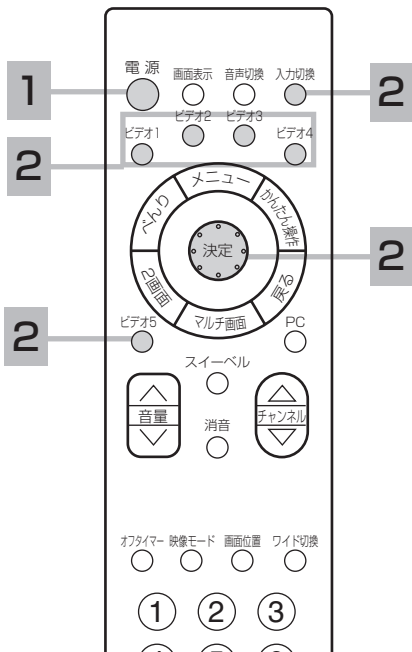
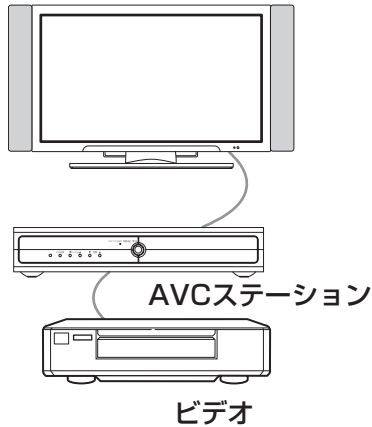

1 電源ボタンを押す

前に見ていたチャンネルが現れます。
(前にビデオを見ていたときは、ビデオ1などのビデオ画面になります。)

電源



2 入力切換ボタンを押して、ビデオ画面を選ぶ

押すごとに、図のように切り換わります。(お買い上げ時)
お手持ちの機器が接続されているビデオ入力を選びます。

入力切換

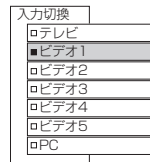

選択画面

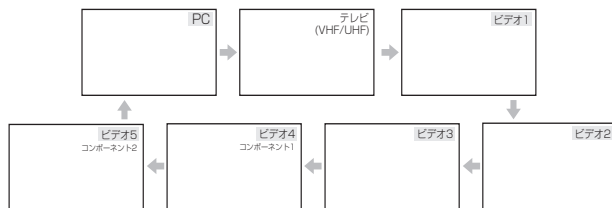

- 選択画面が表示されているときは、 でビデオ入力を選択することもできます。このとき決定ボタンを押すと、すぐに選択できます。
- 本体で操作する場合は、選択画面は表示されません。 **37**
- ビデオ1～ビデオ5ボタンを押して、ビデオ1～ビデオ5入力をワンタッチで選ぶこともできます。

3 ビデオを再生する

メモ

ビデオの再生中にテレビを見るには

途中でテレビを見るときは、入力切換ボタンまたは、ご希望のチャンネルボタンを押してください。

ビデオ4、5について

ビデオ4、5入力端子はコンポーネント映像信号の入力端子(D4映像端子)です。D1～D4映像のいずれかの出力端子のある映像機器を接続します。

D4映像端子に接続すると「コンポーネント1」または「コンポーネント2」の表示がでます。 **83 86 89**

入力スキップ設定について

ご使用にならない入力端子がある場合、入力切換ボタンを押したとき飛越し(スキップ)させることができます。 **97**

ビデオ入力表示の書き換えについて

接続する外部機器に合わせてビデオ入力やコンポーネント入力の表示を書き換えることができます。 **98**

ビデオ入力画質について

映像がガラガラしていたり、ノイズが目立つ場合は、「映像」設定で「ビデオ入力画質」をクリアにしてご覧ください。 **40**

PC (パソコン) を使いたいとき

準備

お手持ちのPC (パソコン) を本機の入力端子に接続します。
 接続についての詳しい説明をご参照ください。 90

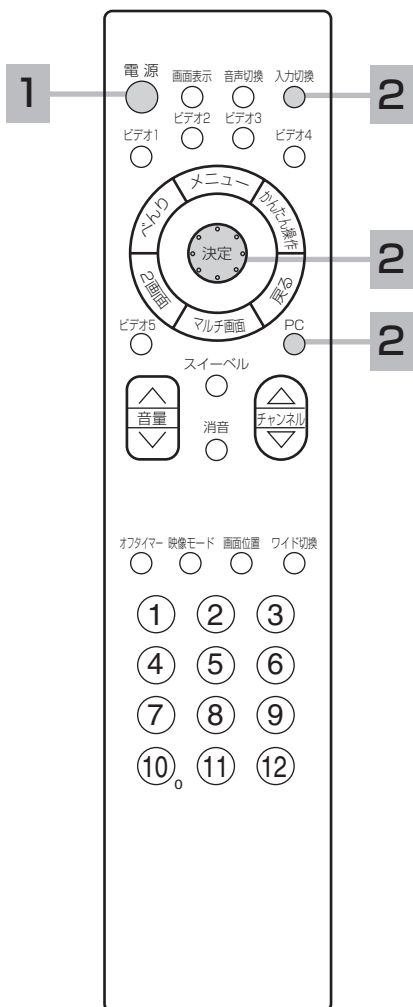
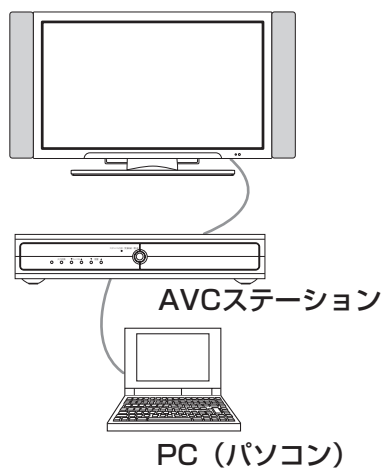

1 電源ボタンを押す

前に見ていたチャンネルが現れます。
 (前にビデオを見ていたときは、ビデオ1などのビデオ画面になります。)

電源

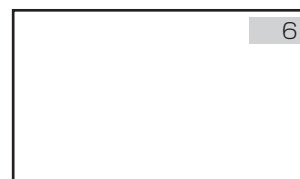

2 入力切替ボタンを押して、「PC」画面に切り換える

押すごとに、入力が切り換わります。(お買い上げ時)

入力切替

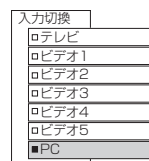

選択画面

- 選択画面が表示されているときは、(決定)でPC入力を選択することもできます。このとき決定ボタンを押すと、すぐに選択できます。
- 本体で操作する場合は、選択画面は表示されません。また、切り換え順序が異なります。 37
- PCボタンを押して、PC入力をワンタッチで選ぶこともできます。

3 PC (パソコン) を操作する

- PC入力画面をご覧になりながら裏番組を見たいとき 48
- PC入力画面の映像設定をしたいとき 93
- PC入力画面の位置などを自動調節したいとき 94
- PC入力画面の位置などをお好みに調節したいとき 95

ワイド機能を楽しみたいとき

本機は横長のワイド画面を採用していますので、現行テレビ放送の映像も、映画など横長サイズの映像も、ワイド機能を使って画面一杯に拡大してお楽しみいただけます。さらに映像を上下に移動させて見やすい位置にすることもできます。

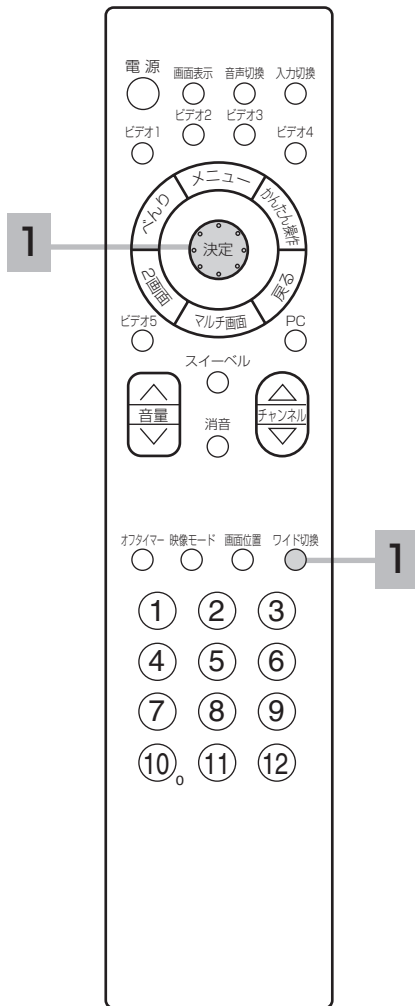

ワイドモードの選びかた

1 ワイド切換ボタンを押して、ワイドモードを選ぶ

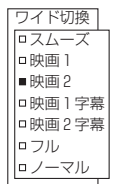

選択画面

ワイド切換ボタンを押すたびにモードは、次のように切り変わります。

テレビ放送/ビデオ入力時



PC入力時



- 選択画面が表示されているときは、 ボタンでワイドモードを選ぶこともできます。
- 選択画面は、操作しなければ5秒後に消えます。選択画面が表示されているあいだに選んでください。
- 選択画面は、メニュー画面の「ワイド切換」から表示させることもできます。**18**
このときは、 ボタンでワイドモードを選択し、メニューボタンを押して選択画面を消します。

メモ

- PC入力時のリアルモードは入力信号がVGAのときのみ選択できます。
(プラズマテレビモニターW50-M3100タイプおよび液晶テレビモニターW28-L5000、W32-L5000タイプは、入力信号がXGA以下のとき選択できます。)
- ワイドモードは、テレビ放送、ビデオ1～ビデオ5およびPC入力の各モード毎に設定することができます。
- お買い上げ時は、テレビ放送、ビデオ入力時は「スムーズ」、PC入力時は「フル」が設定されています。
- 設定したワイドモードは電源を切っても記憶されています。

お知らせ

- このテレビは、各種の画面モード切り換え機能を備えています。テレビ番組等ソフトの映像比率と異なるモードを選択すると、オリジナルの映像とは見えかたに差が出ます。この点にご留意のうえ、画面モードをお選びください。
- このテレビを営利目的、または公衆に視聴させることを目的として、喫茶店、ホテル等において、ワイド機能を使った拡大状態で使用されますと、著作権法上で保護されている著作者の権利を侵害する恐れがありますので、ご注意願います。
- ワイド映像でない従来（通常）の4：3の映像をスムーズモードを利用して、ワイドテレビの画面いっぱいに表示してご覧になると、周辺画像が一部見えなくなったり変形して見えます。制作者の意図を尊重したオリジナルな映像は、ノーマルモードでご覧になれます。
- 本機は、アスペクト比制御信号の入った映像がビデオ1,2,3のS2映像入力に入力されると自動的にワイド画面一杯に表示します。（ワイド制御信号検出 **32**）
- ビデオ4,5のコンポーネント入力端子に、1125i（1080i）,750p(720p)の信号を入力すると、ワイドモードは自動的にフルモードに固定され、ワイド切り換えはできません。

メモ

コンポーネント入力時のワイドモードについて

- ビデオ4、5のコンポーネント入力端子にD端子ケーブルで525i（480i）、525P（480P）信号を入力したときは、アスペクト比制御信号を検出して、自動的にワイドモードを切り換えます。（メニュー「その他」の「ワイド制御信号検出」設定が「する」のとき **32**）

PC入力時のワイド切替について

- PC入力時のワイドモード表示は、入力信号を圧縮・拡大などの処理を行って表示しているため、入力信号を忠実に再現できない場合があります。

ワイドクリアビジョン放送識別について

- ワイドクリアビジョン放送は、現行のテレビ放送方式と両立性を保ちながら、放送信号にワイドクリアビジョン放送識別信号と画質向上信号を付加し、ワイド画面化と画質向上を図ろうとする放送方式です。
本機は上記ワイドクリアビジョン放送識別信号に対応して、現行方式かワイドクリアビジョン放送かを識別し、ワイドクリアビジョン放送であれば自動的に最適サイズに切り換える回路を搭載しています。
- ワイドクリアビジョン放送識別は「EDTV II 検出」の設定が「する」の場合のみ有効です。**31**
- ワイドクリアビジョン放送受信中に画面表示ボタンを押したとき、またはチャンネル切り換え、入力切り換えをしてワイドクリアビジョン放送を受信したときのみ **[Z]** が表示されます。
- ワイドクリアビジョン放送をビデオに録画して再生する場合や電波受信状態（ゴースト、弱電界など）によっては、ワイドクリアビジョン放送識別がうまく動作しない場合があります。このような場合は、「EDTV II 検出」の設定を「しない」にして好みのワイドモードに設定してください。

ワイド機能を楽しみたいとき
(つづき)

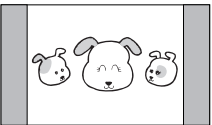
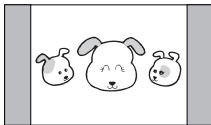
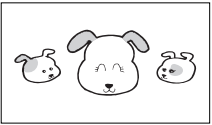
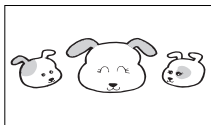
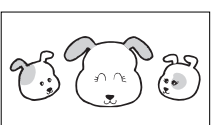
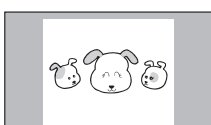
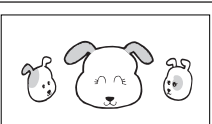
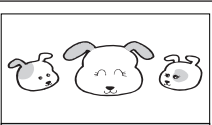
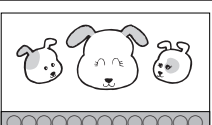
テレビ/ビデオ入力時		PC入力時	
	ノーマル 通常の4：3の映像は中央に映ります。		ノーマル 入力信号と同じアスペクト比になるように圧縮・拡大処理して表示します。 (入力信号が4：3のときは、表示も4：3表示)
	スムーズ 4：3の映像を画面中央の真円度を保ち、水平方向に不自然にならないように画面一杯にし、垂直方向に10%拡大します。ドラマなどのスタジオ番組に最適です。		フル 入力信号の解像度、アスペクト比によらず縦、横一杯になるように圧縮・拡大処理して表示します。
	映画1 ピスタサイズの映画などを水平・垂直両方向に約30%拡大します。上下に黒帯の入った映像で放送されている映画などを迫力の画面で楽しめます。		リアル 入力信号がモニター部の表示ドット数以下の場合、入力信号の1画素をモニターの1画素に対応させて表示します。圧縮・拡大処理をしないため、くっきりした画像を表示します。
	映画2 シネスコサイズの映画などの両側を少し縮小し、画面一杯に拡大します。上下に黒い部分がなくなり迫力の画面で楽しめます。		
	映画1字幕 字幕付のピスタサイズの映像に最適です。		
	映画2字幕 字幕付のシネスコサイズの映像に最適です。 (お買い上げ時の画面位置は+10に設定されています。)		
	フル 横方向を圧縮して記録された映像(スクイーズ映像)を横方向に画面一杯まで拡大します。ハイビジョン番組を楽しむときなどに使います。		

メモ

PC入力時のリアルモードを選んでいるとき、リアルモードに対応した解像度以下の信号が入力されると画面が自動的にフルモードに切り換わります。

お知らせ

ノーマルモードで長時間で覧になると、中央の映像部分(両側の帯以外の部分)が焼き付く場合があります。焼き付きを防ぐには、ノーマルモード以外のモードで使用することをおすすめします。ノーマルモードでご覧になる場合には背景色をグレーに設定する **59** ことで焼き付きを軽減できます。焼き付きが軽度の場合は白パターンを表示する **59**、または動画を映すことにより目立たなくなることがありますが、一度起こった焼き付きは完全には消えません。

メモ

テレビ/ビデオ入力時のワイド機能の上手な使いかた

通常の4：3映像



「ノーマル」



「スムーズ」にして楽しむ

上下に黒帯のある映像



「ノーマル」

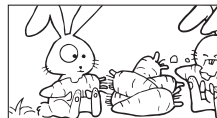

「映画1」または「映画2」
にして楽しむ

上下に黒帯があり字幕のある映像

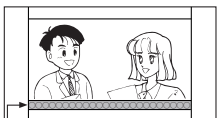

「ノーマル」

字幕部

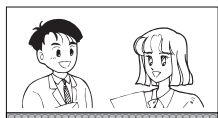

「映画1字幕」または
「映画2字幕」にして楽しむ

スクイーズ映像(横圧縮映像)



「ノーマル」



「フル」にして楽しむ

画面サイズを調節したいとき

「ノーマル」、「フル」以外のワイドモード時は、画面の垂直サイズを微調することができます。映画などで上下に黒帯が残る場合などに、黒帯を少なくすることができます。

●PC入力時は、この機能を使用することはできません。

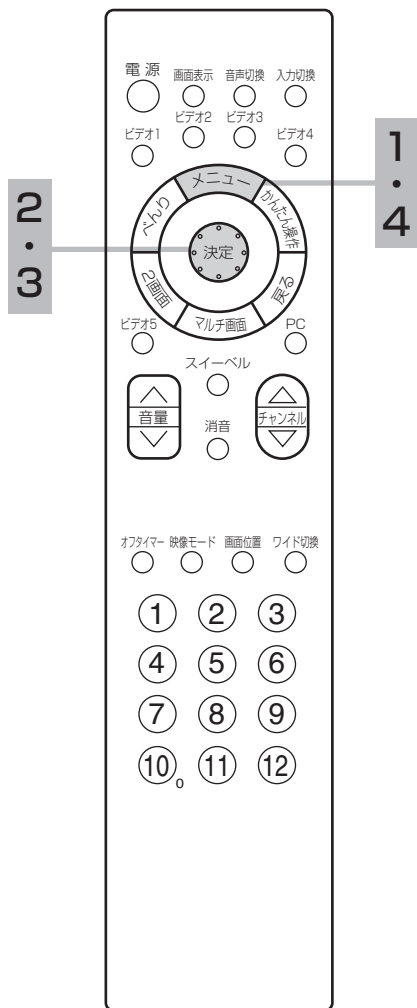

1 メニューボタンを押す
メニュー画面が表示されます。



2 ○で「画面サイズ微調」を選び、○または決定ボタンを押す



メニュー	
ワイド切換	映画1字幕
画面サイズ微調	+10
画面位置	+ 9
映像モード	シネマティック
音声モード	スタンダード
オフタイマー	90分
各種設定	

④選択 ○決定 (戻る)

3 ○でお好みのサイズに調節する
±10の範囲で画面の垂直サイズを調節できます。



画面サイズ微調	
+10	調節

- 画面サイズは、ワイドモード毎に調節することができます。
- 調節した画面サイズは、電源を切っても記憶されています。

4 設定が終了したらメニューボタンを押して、メニューを消す



○または決定ボタンを押すと、前の設定画面に戻ることができます。

お知らせ

ビデオ4、5のコンポーネント入力端子に入力した1125i (1080i)信号をご覧になっているときは、画面サイズを+1まで微調することができます。画面上部の黒帯が気になる場合や、W-VHSビデオをご覧になる場合は、画面サイズを+1にします。この画面サイズ+1は、電源を切ると標準サイズに戻ります。

ワイド機能を
楽しみたいとき
(つづき)

画面位置を調節したいとき

「ノーマル」、「フル」以外のワイドモード時は、画面を上下に移動することができます。
「映画1」、「映画2」モード時に字幕が消えてしまうようなときにお使いになると便利です。

●PC入力時の画面位置調節については 94、95 をご覧ください。

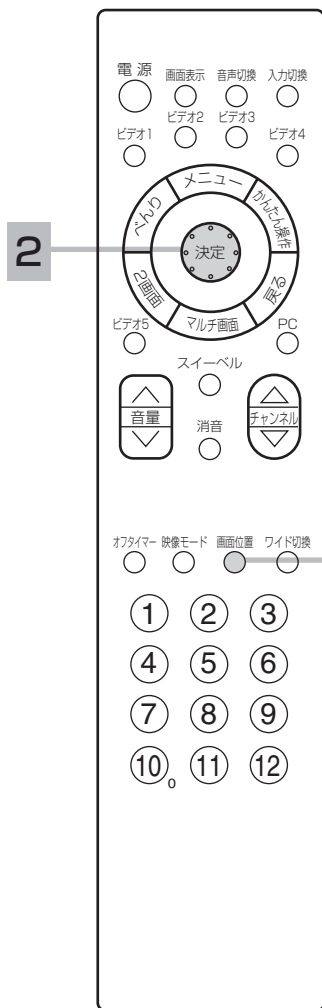

1 画面位置ボタンを押す

画面位置の調節画面が表示されます。



2 でお好みの位置に調節する



スムーズ、映画1字幕は±12、映画1、映画2、映画2字幕は±31の範囲で画面位置調節ができます。



- 画面位置は、ワイドモード毎に調節することができます。
- 調節した画面位置は、電源を切っても記憶されています。
- 調節画面は、メニュー画面の「画面位置」から表示させることもできます。18

3 設定が終了したら画面位置ボタンを押して、調節画面を消す



- 戻るボタン、決定ボタンを押したときも調節画面が消えます。
- 調節画面をメニュー画面の「画面位置」から表示させたときは、メニューボタンを押して、調節画面を消します。

お知らせ

- コンポーネント入力端子に入力した1125i(1080i)、750P(720P)信号をご覧になっているとき、画面位置の調節はできません。
- ワイドモードがノーマル、フルモードのときは、画面位置の調節はできません。

ワイドクリアビジョン放送受信時自動的にワイドモードを切り換えるには

18 の操作で「各種設定」の「その他」画面を表示し、次の操作で設定を行ないます。

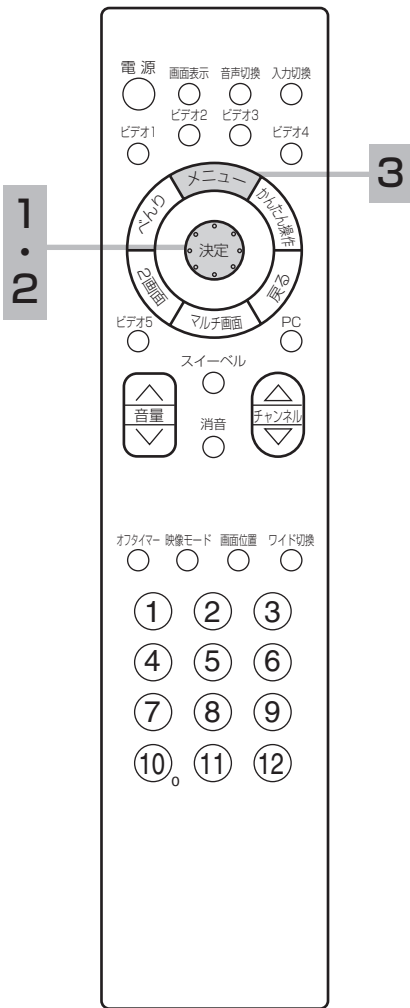

1 ○で「ワイド制御信号検出」を選び、○または決定ボタンを押す

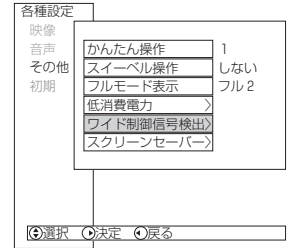

2 ○で「EDTV II 検出」を選び、○または決定ボタンを押し、○で設定する

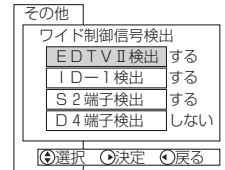

○で「する」または「しない」を選ぶ

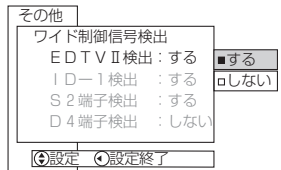

設定項目	設定目	設定のポイント
EDTV II 検出	する/しない	「する」：ワイドクリアビジョン放送のとき、画面サイズを自動的に切替えます。 「しない」：電波受信状態などにより正しく動作しない場合は「しない」にします。

EDTV II 検出は、テレビまたはビデオ入力モード毎に設定することができます。

3 設定が終了したらメニューボタンを押して、メニューを消す



○または決定ボタンを押すと、前の設定画面に戻ることができます。

お知らせ

- ワイドクリアビジョン放送受信中に画面表示ボタンを押したとき、またはチャンネル切り換え、入力切り換えをしてワイドクリアビジョン放送を受信したときは「ワイド」が表示されます。
- ワイドクリアビジョン放送をビデオに録画し再生する場合や、電波受信状態（ゴースト、弱電波など）によっては、ワイドクリアビジョン放送識別がうまく動作しない場合があります。このような場合は「しない」に設定して、お好みのワイドモードに設定してください。26

ワイド機能を
楽しみたいとき
(つづき)

ビデオなどで自動的にワイド
モードを切り換えるには

18 の操作で「各種設定」の「その他」画面を表示し、次の操作で設定を行ないます。

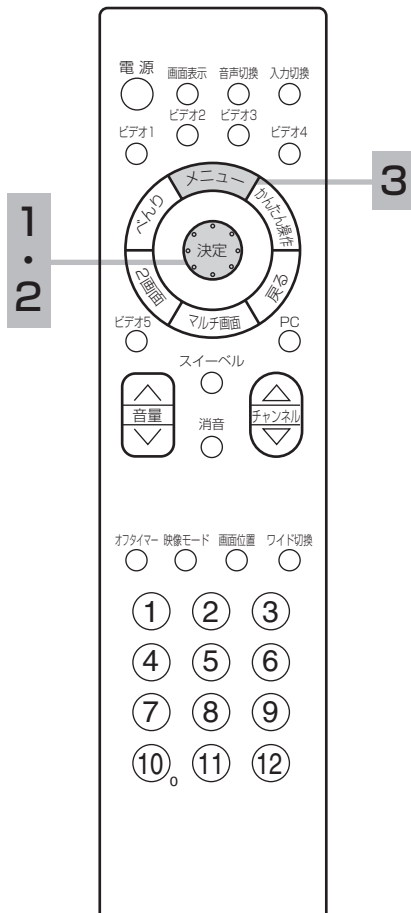

1 で「ワイド制御信号検出」を選び、 または決定ボタンを押す

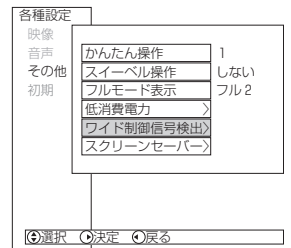

2 で設定したい項目を選び、 または決定ボタンを押す



で「する」または「しない」を選ぶ

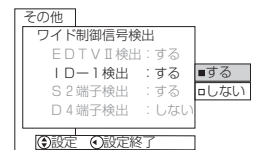
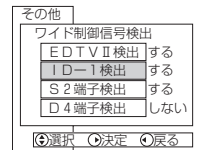

設定項目	設定	設定のポイント
ID-1 検出	する/しない	「する」：画面サイズの識別信号を検出すると画面サイズを自動的に切り換えます。 「しない」：正しく動作しない場合は「しない」にします。
S2端子検出	する/しない	
D4端子検出	する/しない	

ワイド制御信号検出は、テレビまたはビデオ入力モード毎に設定することができます。

3 設定が終了したらメニューボタンを押して、メニューを消す



または決定ボタンを押すと、前の設定画面に戻すことができます。

メモ

●ID-1について

DVDなどの525i(480i)信号映像に、アスペクト比制御情報(ID-1)が付加されている場合、映像を適切な画面サイズに自動的に切り換える機能です。

●S2端子について

S2ビデオ入力端子(ビデオ1,2,3)からアスペクト比制御信号の入った映像信号が入力されると、映像を適切な画面サイズに自動的に切り換える機能です。

●D4端子について

コンポーネント入力端子(ビデオ4,5)から、D4端子ケーブルでアスペクト比制御信号が入った525i(480i)、525p(480p)映像信号が入力されると、映像を適切な画面サイズに自動的に切り換える機能です。

電話がかかってきたとき、来客のときなど便利です。

音を一時的に
消したいとき

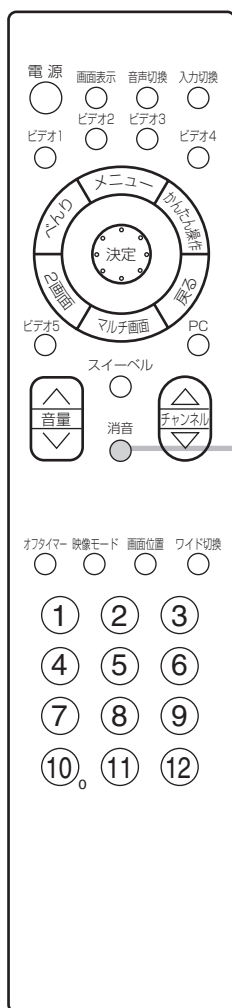

1 消音ボタンを押す

音が消えて、画面に図のような表示が出ます。
もう一度押すともとの音量に戻ります。



押した瞬間

メモ

消音時でも小さな音を出しておきたいとき

- 消音ボタンを押したときに、完全に音を消さずに小さな音を出しておくことができます。
ミュート音量の設定をしてください。45
- 消音にしたままでも音量(▼)ボタンを押すことにより、音量の設定を変えることができます。音を出すときは、もう一度消音ボタンを押すか、音量(▲)ボタンを押してください。

チャンネル番号などを 知りたいとき

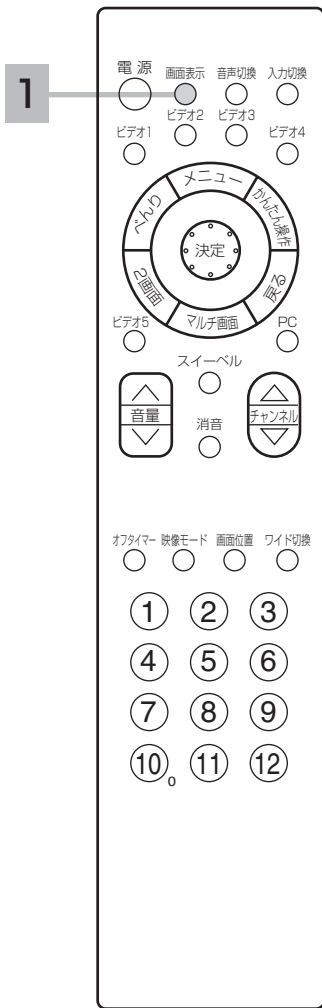

1 画面表示ボタンを押す

ご覧のチャンネルの番号が画面に表示されます。表示は約6秒で自動的に消えます。

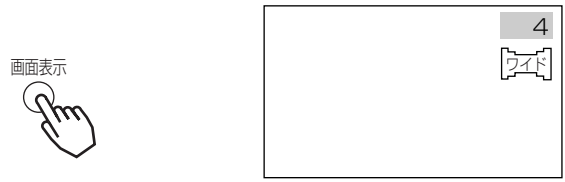

ワイド マークについて

このマークは、ワイドクリアビジョン放送を識別した際に出るマークです。31

お知らせ

ビデオのときは

- ビデオのときは、入力端子に接続した機器に合わせて表示を書き換えることもできます。98
- IRコントロール設定画面で外部機器を設定すると、表示も自動的に書き換えられます。100

画面表示

●テレビ放送のとき	●ビデオのとき	●PCのとき
4 モノラル放送時 (緑で表示)	ビデオ1 –ビデオ入力番号 ビデオ4、5にコンポーネント信号を入力したときは以下のように表示されます。 ビデオ4 ビデオ5 コンポーネント1 コンポーネント2	PC ↓ (3秒間) 水平 (H) と垂直 (V) の周波数を表示 例 : H:48.4kHz,V:60.0Hz ↓ (3秒間) 消える ●周波数表示を出さないようにすることもできます。自動周波数表示の設定をしてください。95
4 モノラル指定時 (緑で表示) モノラル		
4 二重音声放送時 (赤で表示) 主 例) 主音声		
4 ステレオ放送時 (黄で表示) ステレオ		

音声内容の 選びかた

二重音声放送およびステレオ放送のときには、2カ国語（二重）音声、ステレオ音声など音声内容を選ぶことができます。

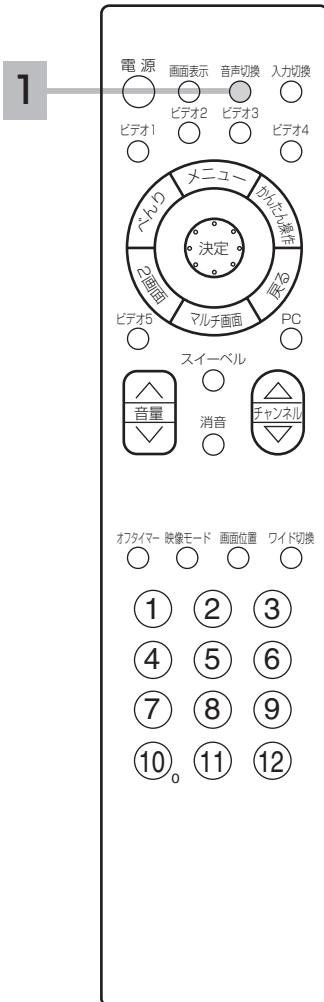

二重音声放送のとき

1 音声切換ボタンを押す

音声切換ボタンを押すごとに、図のように切り換わります。

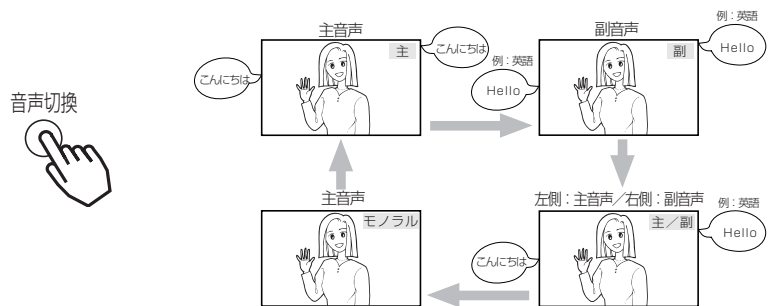

ステレオ放送のとき

ステレオ放送が始まると自動的にステレオ音声になります。

- テレビ放送時、電波が弱いとか雑音が多いなどステレオ音声聞きづらいときは「モノラル」にすると聞きやすくなることがあります。

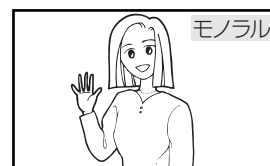

お知らせ

モノラル番組のときは、音声切換ボタンを押しても、音声は切り換わりません。

画面を見やすい向き
に合わせたいとき
(スリーベル機能)

スリーベル機能をお使いになれば、リモコン操作でお手軽に画面の向きを調節することができます。

準備

- ①あらかじめモニターとスタンドを専用ケーブルで接続します。お買上げ時は接続されています。
- ②メニュー「その他」の「スリーベル操作」の設定を「する」にします。お買上げ時は「する」の設定になっています。56

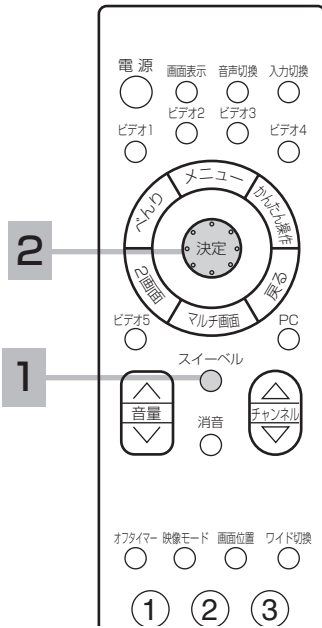

1 スリーベルボタンを押す

スリーベル画面が表示されます



- モニターとスタンドとの専用接続ケーブルが接続されていない場合は「使用できません」と表示されます。
- メニューの「その他」画面の「スリーベル操作」の設定 56 が「しない」になっている場合は「操作できません」と表示されます。お買上げ時は「する」になっています。
- スリーベル画面の表示は、何も操作しなければ約6秒後に消えます。

2 で画面をお好みの向きに調節する

左向きまたは右向きの回転動作中は画面表示されます

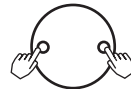

左に向く/右に向く



- の操作はスリーベル画面が表示されているあいだに調節してください。
- 画面部の調節角度は正面に対して±30度までです。

お守りください

- スリーベル機能をお使いになる場合、手動などにより過度な力を加えますと故障の原因となります。
- モニターに乗ったり、ぶら下がったりしないようにしてください。また、モニター部を前後左右に揺らさないでください。スタンドの故障の原因となります。
- スリーベル操作中は、回転範囲内に顔や手などを近づけないでください。手を挟んだり、けがの原因となることがあります。特に小さなお子様のいるご家庭ではご注意ください。
- モニターの回転範囲内に花瓶などのものを置かないようにしてください。モニターの回転部に接触してものを破損したり、スタンドの故障の原因となることがあります。
- モニターを傾いた場所や、凸凹のある場所などに設置しないでください。スリーベル機能が正常に動作しない場合があります。
- モニター部を壁掛けでご使用になる場合は、必ずモニターとスタンド間の専用接続ケーブルを外してご使用ください。

メモ

モニターとスタンドの接続について

- モニターからスタンドを取り外す場合は、必ず専用ケーブルをモニター後面の専用スタンド接続端子から外してください。

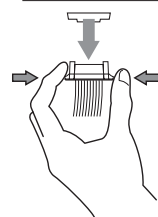

コネクタ左右のロックをつまんで下に引き抜く

- モニターに再度スタンドを取り付ける場合は、専用接続ケーブルをモニター後面の専用スタンド接続端子に挿入してください。

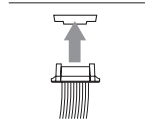

カチッと音がするまで挿入する

お知らせ

- スリーベル機能をご使用にならないときや、小さなお子様などにいたずらされないようにするには、メニューの「その他」の「スリーベル操作」の設定を「しない」にします。56
- プラズマテレビモニターW50-M3100タイプは、スリーベル機能に対応していません。リモコン「スリーベル」ボタンを押すと「この機能はありません」と表示されます。

お手近にリモコンがないときは、本体での操作もできます。

本体で操作
したいとき

モニター

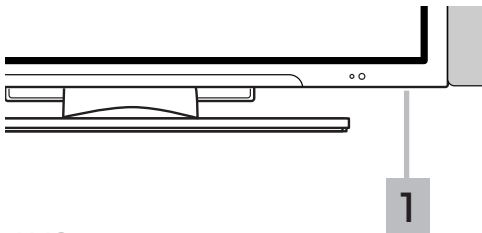

AVCステーション

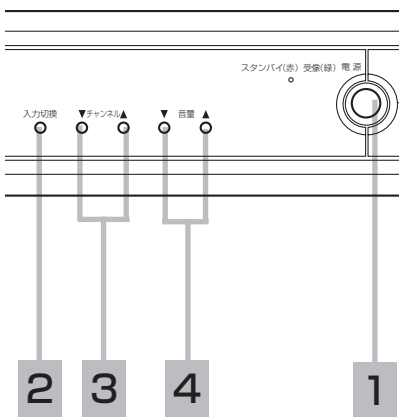

1 電源を入れる

モニターの主電源を押してスタンバイ/受像ランプが赤く点灯している場合は、AVCステーションの電源ボタンを押すと電源が入り、スタンバイ/受像ランプが緑に、イルミネーションリングが青に点灯します。モニター後面の電源ボタンでも同様に電源を入れることができますが、このボタンはサービスマン用ですので通常使う必要はありません。電源を切るときは、もう一度主電源ボタンを押します。

スタンバイ/受像ランプが緑に点灯しているときに主電源ボタンを切にした場合、次に主電源ボタンを入にすると、電源が入りスタンバイ/受像ランプが緑に点灯します。

2 入力切換ボタンで「テレビ」を選ぶ

入力切換ボタンを押すごとに、図のように切り換わります。
(お買い上げ時)

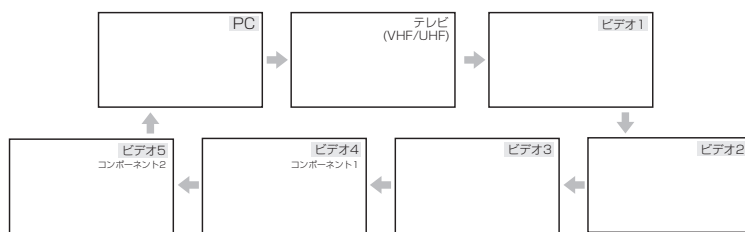

3 チャンネルを選ぶ

ボタンを押すごとに、チャンネルを順逆送りで選局することができます。

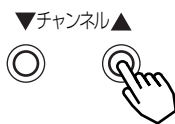

4 音量を調節する

音量の大きさが数字と !!!!!!!!!!!!!!! で画面に表示されます。

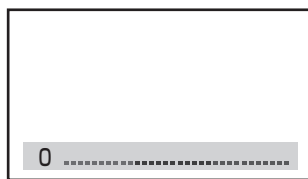

《最小》

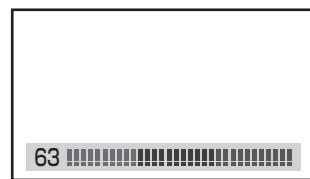

《最大》

メモ

入力スキップ設定について

ご使用にならない入力端子がある場合、入力切換ボタンを押したとき飛び越し（スキップ）させることができます。**97**

チャンネルアップダウン選局について

空きチャンネルの飛び越し選局の設定をすると、空きチャンネルを飛び越して放送されているチャンネルを早く選局することができます。**80**

映像の自動調整モードを選びたいとき

設置場所や映像ソフトに合わせて「スーパー」、
「ナチュラル」、「シネマティック」の3つからお好みの映像を選ぶことができます。

●映像の自動調整モードはテレビ/ビデオ入力の際にご使用できます。

映像モードの選びかた

1 映像モードボタンを押して、お好みの映像モードを選ぶ

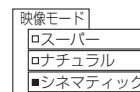
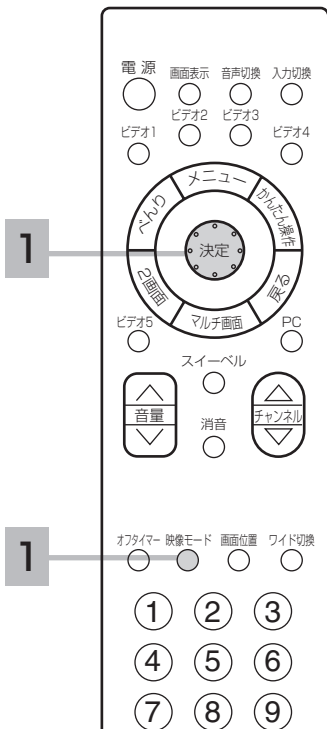

選択画面

映像モードボタンを押すごとに、下図のように切り換わります。



- 選択画面が表示されているときは、 ボタンで映像モードを選ぶこともできます。
- 選択画面は、操作しなければ5秒後に消えます。選択画面が表示されているあいだに選んでください。
- 選択画面は、メニュー画面の「映像モード」から表示させることもできます。**18**
このときは、 ボタンで映像モードを選択し、メニューボタンを押して選択画面を消します。

メモ

- 映像モードは、メニューの「映像」設定画面で選ぶこともできます。**39**
- PC入力をご覧になっているときは、映像モードの切り換えはできません。

各機能について

スーパー

- 鮮明でコントラストのある画像に調整します。
- 明るい部屋で、メリハリのある画像を楽しむときに適したモードです。

シネマティック

- 黒補正、LTI、CTIなど、お好みに合わせてより細かな設定ができます。**40**
- お買い上げ時は、映画館のスクリーンを見るような感覚で映画を楽しむときや、電球色などの落ちついた照明を採用したリビングなどでの長時間視聴に適した設定となっています。

ナチュラル

- ご家庭で通常のテレビ番組、ビデオの再生などを楽しむときに適したモードです。
- お買い上げ時は、映像を白つぶれの少ない自然な明るさに自動調整するオートコントラスト機能が動作します（「コントラスト」**40** オート）。

メモ

映像モードについて

- 映像モードはテレビ放送やビデオ1～ビデオ5の各入力モードごとに設定することができます。
- 各映像モードについて、明るさ、黒レベル、色の濃さ、色あい、画質、色温度は、お好みの画像に設定できます。
- ご家庭でご覧になる場合は、映像を自然な明るさに自動調整する「ナチュラル」をお勧めします。

映像設定を したいとき

映像モードごとにお好みに合わせて明るさ、黒レベル、色の濃さ、色あい、画質、色温度の設定ができます。

●PC入力時の映像設定は **93** をご覧ください。

明るさ、黒レベルなどの設定

18 の操作で「各種設定」の「映像」画面を表示し、次の操作で設定を行ないます。

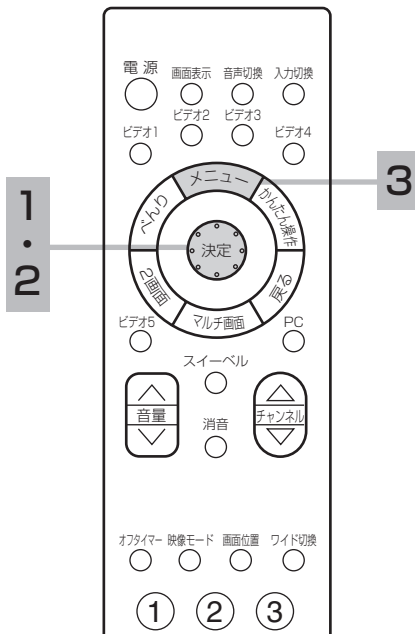

1 で設定したい項目を選び、 または決定ボタンを押し、 または で設定する

(例) 明るさを調節する場合

で調節します。

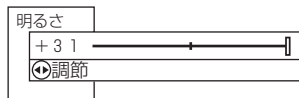

各種設定		ページ 1 / 3
映像	映像モード	シネマティック
音声	明るさ	+31
その他	黒レベル	-10
初期	色の濃さ	-2
	色あい	0
	画質	+7
	色温度	高
	バックライト	-
	標準に戻す	

選択 決定 戻る

映像設定項目	→ または	設定のポイント
映像モード	スーパー/ナチュラル/シネマティック	設置場所や映像ソースに合わせて設定します。
明るさ	暗くなる 明るくなる	周囲の明るさに合わせて、見やすく
黒レベル	暗い部分がより暗くなる 暗い部分が明るめになる	黒髪の濃さに合わせて、見やすく
色の濃さ	色が淡くなる 色が濃くなる	お好みの濃さに (ややうす目の方が自然です。)
色あい	赤っぽくなる 緑っぽくなる	肌色がきれいに見えるように
画質	やわらかな画質になる くっきりとした画質になる	ふだんは中央で柔らかな感じにしたいときには一側へ
色温度	オート/低/中/高	「オート」は入力信号に応じて色温度が切り換ります。室内照明などによる影響から色調を補正するときは「高」「中」「低」のいずれかに設定します。
(液晶テレビモニター接続時のみ) バックライト	暗くなる 明るくなる	お好みに合わせて見やすい明るさに
標準に戻す	はい/いいえ	「はい」を選び、決定ボタンを押すと、お買い上げ時の設定に戻ります。

各映像設定項目は、テレビ放送やビデオ1～ビデオ5の各入力モードごとに設定することができます。また、明るさ、黒レベル、色の濃さ、色あい、画質、色温度、バックライトは映像モードごとに設定することができます。

2 設定が終了したら または決定ボタンを押す

- 他の項目を設定するときは、手順 **1**、**2** をくり返します。
- 設定後は、チャンネル切り換えや電源を切っても記憶されます。

3 メニューボタンを押して、メニューを消す

お知らせ

- 明るさは、調節値が+31のときに ボタンを押し続けると、+32～+40の範囲まで調節できるようになります。(このとき表示は赤紫色に変わります。) 暗い映像ソースをご覧になる場合に有効ですが、映像の明るい部分では階調が損なわれることがあります。通常、明るさは+31までの範囲内でお使いください。
- ビデオ、DVDプレーヤー、テレビゲーム機器およびパーソナルコンピュータ等の静止した画像を長時間画面に表示するとパネルに映像が焼き付く現象が出る場合があります。また、短時間でも静止した映像を表示するときは明るさおよび黒レベルの調節で画面を極力暗くしてご使用ください。焼き付きが軽度のときは、白パターンを表示する **59**、または動画を映すことにより、目立たなくなることがありますが、一度起こった焼き付きは完全には消えません。
- 消費電力低減(強)に設定しているときは、明るさ(プラズマテレビモニター)またはバックライト(液晶テレビモニター)の調節はできません。 **52**

さらにお好みの映像設定をしたいとき

ビデオ入力画質、コントラストなどの設定

お好みに合わせてビデオ入力画質、コントラスト、色温度調節の設定ができます。さらに映像モードで「シネマティック」を選んでいるときは、黒補正、LTI、CTI、YNR、CNRの設定ができます。

●この映像設定は、PC入力時ご使用になれません。

18 の操作で「各種設定」の「映像」画面を表示し、次の操作で設定を行います。

1 ○で2ページ目の「映像設定」を表示させる



2 ○で設定したい項目を選び、○または決定ボタンを押し、○で設定する
(例) コントラストを設定する場合

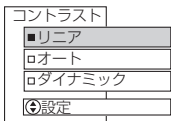

映像設定項目	設定方法	設定のポイント
ビデオ入力画質	標準/クリア	ビデオ、DVDなどで映像がガラガラしたり、ノイズが目立つ場合は「クリア」にします。通常は「標準」でご使用ください。
コントラスト	リニア/オート/ダイナミック	「リニア」：映像の階調をできるだけ忠実に再現します。 「オート」：映像の明るい部分を検知して白つぶれのない自然な明るさに自動調節します。 「ダイナミック」：映像の階調にメリハリを付けて、コントラスト感を向上させます。
黒補正	切/弱/中/強	黒レベル補正を調節できます。
LTI	切/弱/中/強	輝度信号の鮮鋭度を調節できます。
CTI	切/弱/中/強	色信号の鮮鋭度を調節できます。
YNR	切/弱/強	輝度信号のノイズリダクションです。強くするとノイズが目立たなくなります。
CNR	切/弱/強	色信号のノイズリダクションです。強くするとノイズが目立たなくなります。
色温度調節	する/しない	色温度調節機能のする/しないを選択します。「する」のときはお好みに合わせて色温度を調節できます。41
標準に戻す	はい/いいえ	「はい」を選び、決定ボタンを押すと、お買い上げ時の設定に戻ります。

- テレビ放送やビデオ1～ビデオ5の各入力モードごとに設定することができます。
- ビデオ入力画質、コントラスト、色温度調節は、映像モードごとに設定できます。
- 黒補正、LTI、CTI、YNR、CNRは、映像モードの設定が「シネマティック」のときに設定できます。

3 設定が終了したら○または決定ボタンを押す

設定後は、チャンネル切換や電源を切っても記憶されます。

4 メニューボタンを押して、メニューを消す

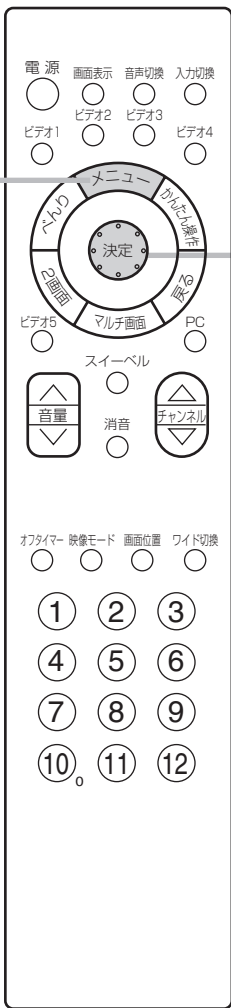

メモ
ビデオ入力画質について
テレビ放送をご覧になっているときは設定できません。

色温度の調節

色温度調節「する」**40** のときは、お好みに合わせて色温度を調節することができます。

●この色温度調節はPC入力時ご使用になれません。

18 の操作で「各種設定」の「映像」画面を表示し、次の操作で設定を行ないます。

1 で「色温度調節」画面を表示させる

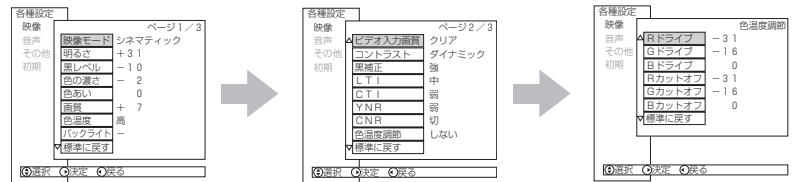

●色温度調節画面は、2ページ目と3ページ目の間に表示されます。

2 で設定したい項目を選び、 または決定ボタンを押し、 で調節する

(例) Rドライブを調節する場合

で調節します。

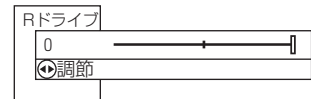

映像設定項目	→ または	調節のポイント
Rドライブ	明るい部分の赤がおさえられる -63~0 調節しない	明るい部分の色調をお好みに合わせて調節します。
Gドライブ	明るい部分の緑がおさえられる -63~0 調節しない	
Bドライブ	明るい部分の青がおさえられる -63~0 調節しない	
Rカットオフ	暗い部分の赤がおさえられる -31~ +31 暗い部分が赤っぽくなる	暗い部分の色調をお好みに合わせて調節します。
Gカットオフ	暗い部分の緑がおさえられる -31~ +31 暗い部分が緑っぽくなる	
Bカットオフ	暗い部分の青がおさえられる -31~ +31 暗い部分が青っぽくなる	
標準に戻す	はいいいえ	「はい」を選び、決定ボタンを押すと、調節量が0に戻ります。

●色温度調節は**39** で選んだ色温度「高、中、低」のモード毎に調節できます。

3 設定が終了したら決定ボタンを押す

設定後は、チャンネル切換や電源を切っても記憶されます。

4 メニューボタンを押して、メニューを消す

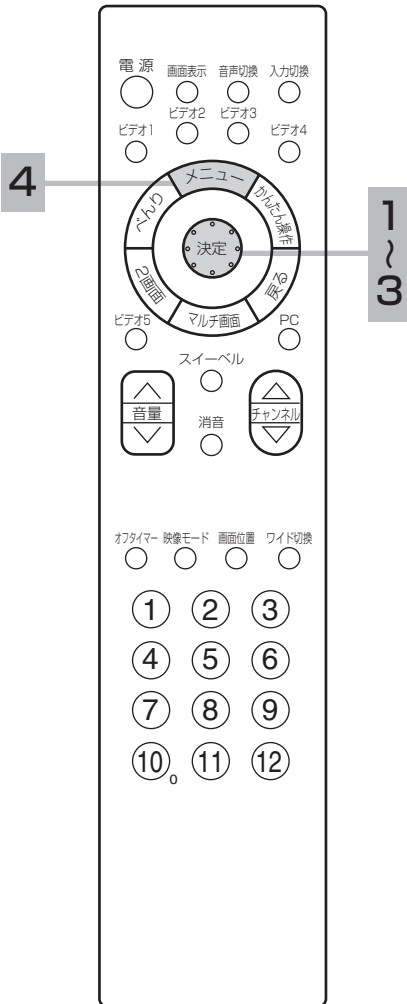

さらにお好みの映像設定をしたいとき
(つづき)

3次元Y/C、ライン補間などの設定

ご覧になる映像ソースに合わせて、3次元Y/C、ライン補間、フィルムシアターの設定ができます。

18の操作で「各種設定」の「映像」画面を表示し、次の操作で設定を行います。

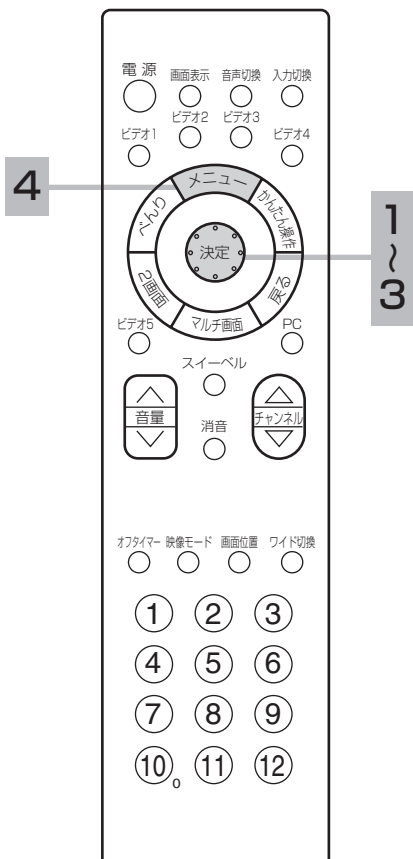

1 1で3ページ目の「映像設定」を表示させる

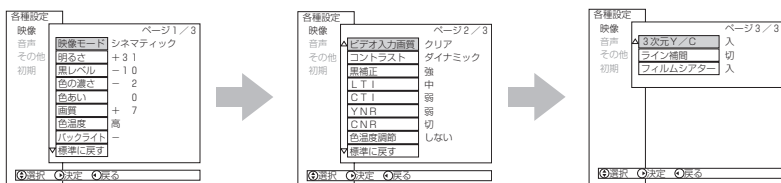

●色温度調節「する」のとき 40、3ページ目の映像設定は、色温度調節画面の次に表示されます。

2 2で設定したい項目を選び、3または決定ボタンを押し、4で設定する

(例) 3次元Y/Cを設定する場合

4で設定します。

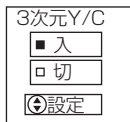

映像設定項目	調節のポイント
3次元Y/C	入/切 ビデオなどの映像が自然に見えないときは「切」にします。通常は「入」でご使用ください。
ライン補間	入/切 「入」：立体ビデオディスクをご使用の場合に設定します。一度電源を切ると「切」になります。 「切」：通常
フィルムシアター	入/切 「入」：映画フィルム素材を自動的に検知して、元のフィルム映像に忠実に再現します。 「切」：映像の切替り時が自然に見えないときは「切」にします。

フィルムシアターは、テレビ放送やビデオ1～ビデオ5の各入力モード毎に設定することができます。

3 設定が終了したら3または決定ボタンを押し

3次元Y/C、フィルムシアターの設定は、チャンネル切り換えや電源を切っても記憶されます。

4 メニューボタンを押して、メニューを消す

お知らせ

フィルムシアター設定について

「入」でご覧になると、CM、アニメーションなどで映像の切り替り時に不自然な映像になる場合があります。このようなときは、「切」でご覧ください。

メモ

●3次元Y/C設定は、PC入力、S映像入力およびコンポーネント入力をご覧になっているときは設定できません。

●ライン補間、フィルムシアターは、PC入力をご覧になっているときは設定できません。

また、コンポーネント入力をご覧になっているときは、接続機器によって、設定できない場合があります。この場合は、設定できない映像設定項目がグレーで表示されます。

音声モードを 選びたいとき

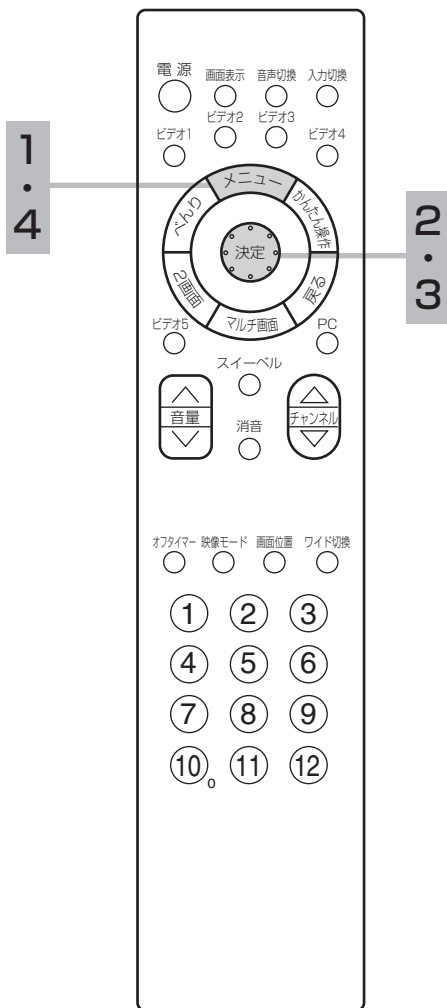

1 メニューボタンを押す



2 〇で「音声モード」を選び、〇または決定ボタンを押し、〇で設定する



メニュー	
ワイド切換	映画1字幕
画面サイズ微調	+10
画面位置	+9
映像モード	シネマティック
音声モード	スタンダード
オフタイマー	90分
各種設定	
④選択	⑤決定

下記モードを選択できます。



音声モード	
■スタンダード	
□ミュージック	
□シアター	
□スポーツ	
④設定	

スタンダード/ミュージック/シアター/スポーツ

3 設定が終了したら〇または決定ボタンを押す



4 メニューボタンを押して、メニューを消す



メモ

音声モードは、べんり機能 **21** で設定することもできます。

音声モードのお買い上げ時の設定について

- ミュージックは高音、低音を強調しており、音楽放送に適しています。
- シアターは中音を強調した設定になっており、映画放送に適しています。
- スポーツは高音を強調した設定になっており、スポーツ番組に適しています。

音声モードについて

各音声モードについて、高音、低音、バランス、ダイナミックバス (TruBass)、サラウンドはお好みの音声に設定できます。

音声設定を したいとき

お好みに合わせて音声モード、高音、低音、バランス、ダイナミックバスまたはTruBass、サラウンドなどの設定ができます。

18 の操作で「各種設定」の「音声」画面を表示し、次の操作で設定を行ないます。

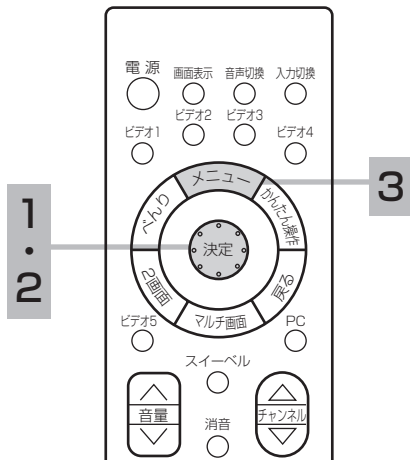

1 で設定したい項目を選び、 または決定ボタンを押し、 で設定する

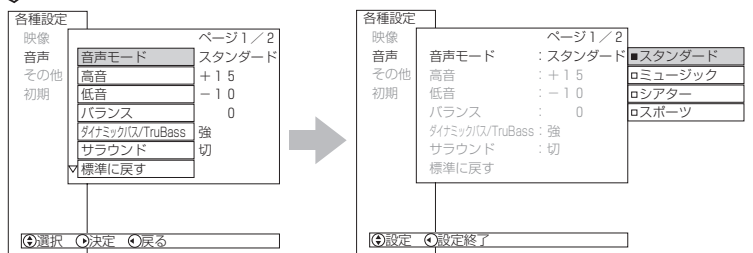

メモ

音声設定の効果について

●ダイナミックバス/TruBass

ダイナミックバス/TruBassの効果を切換えることにより、映画の臨場感、音楽のハーモニー感などをお好みの設定にできます。

●サラウンド：入

臨場感のある音声を楽しむことができます。テレビ放送がモノラルのとき、ビデオ入力、PC入力がモノラル音声のときは、サラウンドの効果はありません。ステレオ放送で雑音が多いとき、サラウンドを「入」にすると雑音が強調されて聞こえる場合があります。このようなときには音声設定で高音を一側にするか、またはサラウンドを「切」にしてください。

音声モードのお買い上げ時の設定について

- ミュージックは高音、低音を強調しており、音楽放送に適しています。
- シアターは中音を強調した設定になっており、映画放送に適しています。
- スポーツは高音を強調した設定になっており、スポーツ番組に適しています。

音声モードとサラウンドについて

音声モードとサラウンドは、べんり機能で設定することもできます。**21**

ダイナミックバスとTruBassについて

本機と接続するテレビモニター部によりダイナミックバスまたはTruBassが選択されます。

テレビモニター部	機能
W32-P5000タイプ	ダイナミックバス
W37-P5000タイプ	ダイナミックバス
W42-P5000タイプ	ダイナミックバス
W50-M3100タイプ	TruBass
W28-L5000タイプ	TruBass
W32-L5000タイプ	TruBass

音声設定項目	設定のポイント
音声モード	スタンダード/ミュージック/スポーツ/シアター 映像ソースに合わせて設定します。
高音	高音がおさえられる / 高音が強調される 高音、低音、バランスはそれぞれ-10~+10までの設定ができます。お好みに合わせて設定してください。
低音	低音がおさえられる / 低音が強調される 一度設定すると、そのまま記憶されます。
バランス	左スピーカーの音が強調される(-) / 右スピーカーの音が強調される(+)
ダイナミックバス/TruBass	切/弱/中/強 低音を強調する効果量を調節できます。お好みの設定にします。
サラウンド	入/切 「入」にすると、臨場感のある音声を再生することができます。
標準に戻す	はい/いいえ 「はい」を選び、決定ボタンを押すと、お買い上げ時の設定に戻ります。

●各音声モードについて、高音、低音、バランス、ダイナミックバス(TruBass)、サラウンドをお好みに設定できます。

2 設定が終了したら または決定ボタンを押す

●他の項目を設定するときは、手順 **1**、**2** をくり返す。

3 メニューボタンを押して、メニューを消す

お知らせ

- 音量が大きいときにダイナミックバス/TruBassにより低音が歪む場合があります。その場合にはダイナミックバス/TruBassの効果を弱めてください。
- サブウーハーをご使用になる場合にはダイナミックバス/TruBassの設定を「切」にすることを推奨します。

さらにお好みの
音声設定を
したいとき

音声AGC（音量の自動調節）、ヘッドホンモード、
ヘッドホン音量などの設定ができます。

18の操作で「各種設定」の「音声」画面を表示し、
次の操作で設定を行ないます。

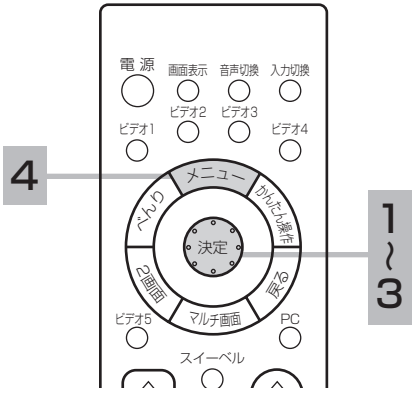

1 ○で2ページ目の「音声設定」を表示させる

2 ○で設定したい項目を選び、○または決定ボタンを押し、○で設定する

お知らせ

ヘッドホンモードについて

- ヘッドホンモードを「1」から「2」に切り換えると、ヘッドホン音量は音量ボタンで調節した音量と同じ数字に書き替わります。
- ヘッドホンモードを「2」から「1」に切り換えると、音量ボタンで調節した音量は、直前のヘッドホン音量と同じ数字に書き替わることがあります。

メモ

音声設定の効果について

- ミュート音量**
消音ボタンを押したときや無信号音声ミュートが働いたときに、完全に音を消さずに小さな音を出しておくことができます。ただし、音量ボタンで調節した音量より大きい値にした場合は、消音ボタンを押しても音量は変わりません。
- ヘッドホンモード「2」の場合**
ヘッドホンの音量を調節できます。ヘッドホン差し込んでいてもスピーカーの音は消えません。スピーカーからの音を小さくしたいときは、音量ボタンで調節してください。
- 無信号音声ミュート**
テレビ放送の通常の1画面のときのみ働きます。2画面、マルチ画面やPCウィンドウなどでは動作しません。無信号チャンネルでも映像信号が漏れ込んでいる場合などでは、正しく動作しないことがあります。

音声設定項目	設定方法	設定のポイント
音声AGC	入/切	「入」にすると、チャンネル間や番組間の音量の差を自動的に調整して聞きやすい音にします。
ヘッドホンモード	1/2	「1」:ヘッドホンをご使用になるとき、スピーカーから音が消えます。2画面時は、選択した画面の音が出ます。 「2」:ヘッドホンをご使用になっても、スピーカーからも音が出ます。2画面時は、右側の画面の音が出ます。
ヘッドホン音量	音量が小さくなる (最小0) / 音量が大きくなる (最大63)	ヘッドホンモードが「2」のときに、ヘッドホンの音量をお好みの音量に合わせます。
無信号音声ミュート	入/切	「入」にすると、テレビ放送の無信号チャンネルを選択した場合などにノイズ音を出さないようにすることができます。
ミュート音量	音量が小さくなる (最小0) / 音量が大きくなる (最大63)	消音ボタンを押したときや無信号音声ミュートが働いたときの音量が変わります。 33

3 設定が終了したら○または決定ボタンを押す

- 他の項目を設定するときは、手順 2、3 をくり返す。

4 メニューボタンを押して、メニューを消す

映像・音声の設定

2/マルチ画面を 楽しみたいとき

気になる裏番組のチェックや何かおもしろい番組はないかといったときに、簡単な操作で番組の検索をすることができます。

2/マルチ画面モードについて

2画面モードとマルチ画面モードの2種類があります。

2画面モード：
同時に2つの番組をお楽しみになりたいときなどに便利なモードです。**46**

マルチ画面モード：
裏番組のチェックに便利なモードです。
よくご覧になる番組をあらかじめ設定しておきます。**47**

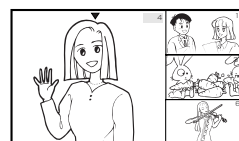
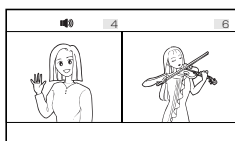

2画面を楽しみたいとき

同時に2つの番組をお楽しみになりたいときなどに便利な機能です。

1
4

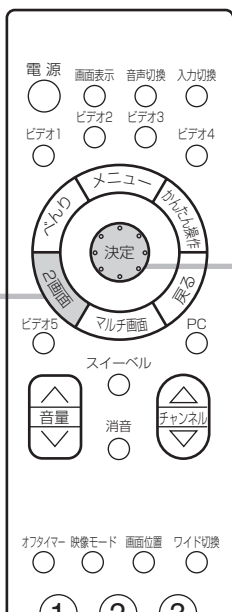

2
3

1 2画面ボタンを押す

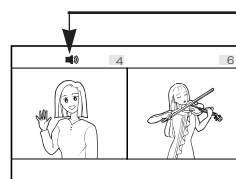

音声を選んでいる画面を示します。

- 右画面と左画面は、同じチャンネル、または同じビデオモードは選べません。
- PC入力をご覧になっているとき、2画面ボタンを押すと、PC画面内にテレビ放送、ビデオ入力を子画面表示することができます。**48**
2画面をご覧になっているときは、PC入力を選ぶことはできません。

2 画面切り換え

で左画面と右画面を切り換える

表示が選ばれた画面を示します。

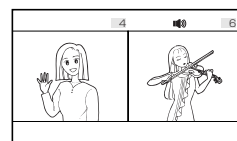

3 チャンネル切り換え

でチャンネルを切り換える

が表示している画面のチャンネルが切り換えられます。

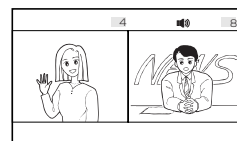

- 左画面を選んでいる場合も同様に、チャンネルを切り換えることができます。
- チャンネルボタンでも選べます。
- ビデオ1～ビデオ5に切り換えるときは、入力切換ボタンで切り換えてください。また、ビデオ1～ビデオ5ボタンでワンタッチで選ぶこともできます。

4 もう一度2画面ボタンを押すと表示の画面が1画面となって2画面を終了します



リモコンの戻るボタンを押して、2画面モードを終了することもできます。

メモ

2画面について

2画面のときの音声出力、モニター出力は、下記のようになっています。

	選んでいる画面		
	左画面	右画面	
スピーカー	左画面の音声	右画面の音声	
ヘッドホン	モード [1]	左画面の音声	右画面の音声
	モード [2]	右画面の音声	右画面の音声
モニター出力	左画面の映像、音声	右画面の映像、音声	

- ヘッドホンモードの選択は **45** を参照してください。

2画面時のモニター出力について

- モニター出力端子からは、マルチ画面の映像は出力されません。
モニター出力端子からは選んでいる画面の映像と音声出力されます。
- ビデオ4, 5入力端子に入力されたコンポーネント映像と音声はモニター出力端子からは出力されません。
- ビデオ1入力の映像および音声をモニター出力するときは、メニュー「初期」の「外部機器接続設定」の「モニター出力 (ビデオ1)」を「する」に設定してください。 **96**

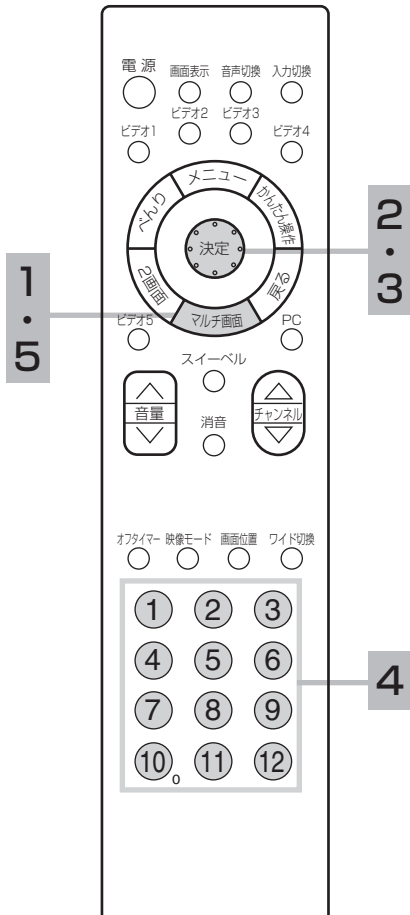

マルチ画面を楽しみたいとき

1 マルチ画面ボタンを押す

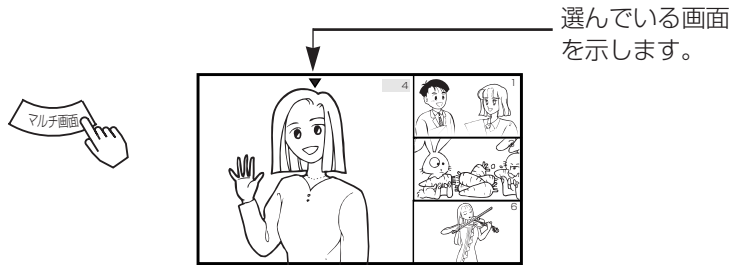

●マルチ画面をご覧になっているときはPC入力を選択できません。

2 画面切り換え

○で操作画面を切り換える

▼表示が選んでいる画面を示します。

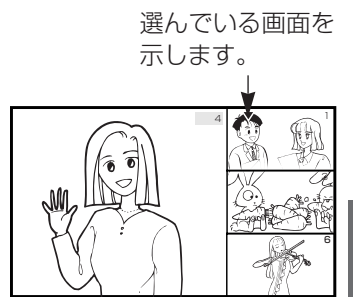

3 チャンネル切り換え

○で子画面を選ぶ

選んでいる子画面の表示色が緑色になります。

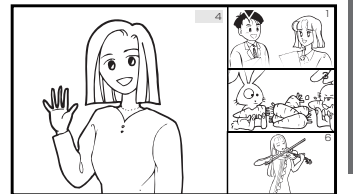

4 チャンネルボタンで選局する



●入力切換ボタンまたはビデオ1～ビデオ5ボタンでビデオモードを選ぶこともできます。

①子画面を選択したときは、○でお好みの子画面を選ぶと、選んだ画面（表示色が緑色）が動画で表示されます。

他の子画面は、静止画で表示されます。

何も操作しないときは、自動的に番組内容を更新します。

②決定ボタンを押すと、選んでいた子画面を選択してマルチ画面を終了します。

●操作画面が子画面のときは、ビデオ4、5入力は選択できません。

●操作画面が親画面のときは、○、チャンネルボタンまたは入力切換ボタン、ビデオ1～ビデオ5ボタンで切り換えることができます。また、入力切換ボタン、ビデオ4、5ボタンでコンポーネント入力を選択することもできます。

5 もう一度マルチ画面ボタンを押すと終了する

リモコンの戻るボタンを押して、マルチ画面を終了することもできます。

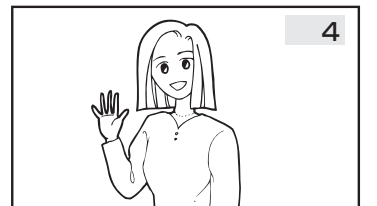

お知らせ

マルチ画面時の画面切り換えについて

- マルチ画面をご覧になっているとき、PC入力を選択することはできません。
- 子画面は、ビデオ4～5入力を選択することはできません。

マルチ画面時の音声についてのご注意

マルチ画面時は、スピーカー、ヘッドホン共に親画面の音声が出力されます。子画面の音声は出力されません。

メモ

マルチ画面時のモニター出力について

- モニター出力端子からは、マルチ画面の映像は出力されません。モニター出力端子からは親画面の映像と音声が出力されます。
- ビデオ4～ビデオ5入力端子に入力されたコンポーネント映像と音声はモニター出力端子からは出力されません。
- ビデオ1入力の映像および音声をモニター出力するときは、メニューの「初期」「外部機器接続設定」の「モニター出力（ビデオ1）」を「する」に設定してください。96

チャンネル合わせでチャンネル設定を変更したいときは

引越などにより、チャンネル合せ（地域番号）で地域番号を変更したときは、マルチ画面のチャンネルが自動的に更新されます。必要に応じて、もう一度設定してください。

PCウィンドウ を楽しみたいとき

PC入力をご覧になりながら裏番組を
チェックする (PCウィンドウで見る)

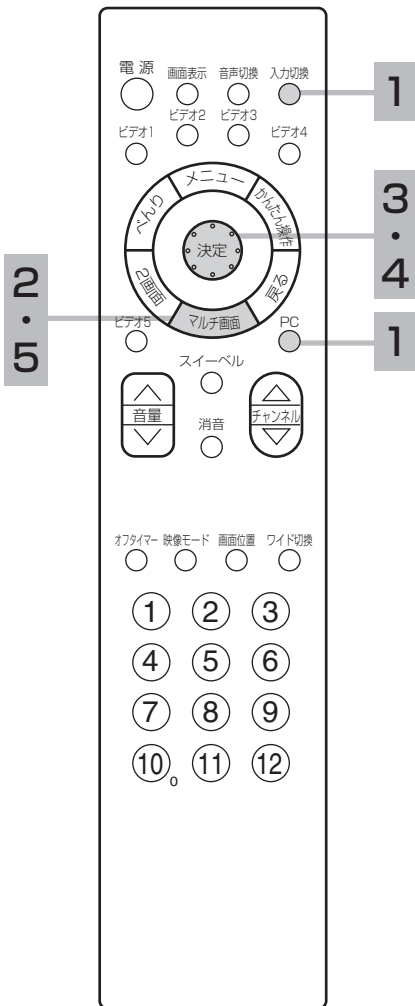

1 入力切換ボタンまたはPCボタン でPC入力を選ぶ



2 2画面ボタンを押す



PC画面の右下に、テレビ放送またはビデオ入力の子画面表示されます。

3 音声を選ぶ

お買い上げ時、スピーカーからはPC音声入力からの音声が出力されます。
スピーカーの音声は、子画面の音声に切り換えることもできます。

①メニューボタンを押す

② で「音声入力切換」を選び、 または決
定ボタンを押し、 で設定する

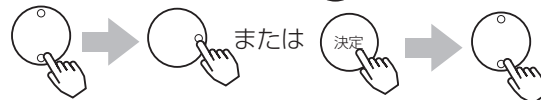

下記モードが選択されます。

PC音声/子画面音声

③設定が終了したらメニューボタンを押す

戻るボタンを押しても設定画面が消えます。

●ヘッドホンからの音声は、ヘッドホンモードの設定 **45** により、次の音声が出力されます。

- ・ヘッドホンモード「1」：「音声入力切換」で選んだ音声
- ・ヘッドホンモード「2」：子画面の音声

4 子画面を選ぶ

でチャンネルを切り換える

で入力モードを切り換える

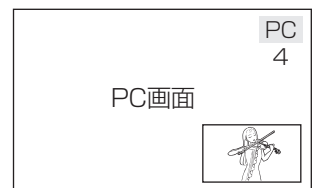

●CHスキップ (空きチャンネルの飛び越し選局) **80** や、入力スキップ **97** を設定したチャンネルや入力モードは選べません。

●チャンネルボタンやチャンネルアップダウンボタン、入力切換ボタンを押すと子画面は解除されて、テレビ放送画面に切り換わります。

5 2画面ボタンを押す

子画面が解除されます。

戻るボタンを押しても子画面は解除します。



メモ

モニター出力からは、PC入力および子画面の映像は出力されません。

「かんたんチェック」で 番組を選びたいとき

テレビ放送、外部機器からのビデオ入力映像をメディアの違いを気にすることなく、気軽に画面で選ぶことができます。

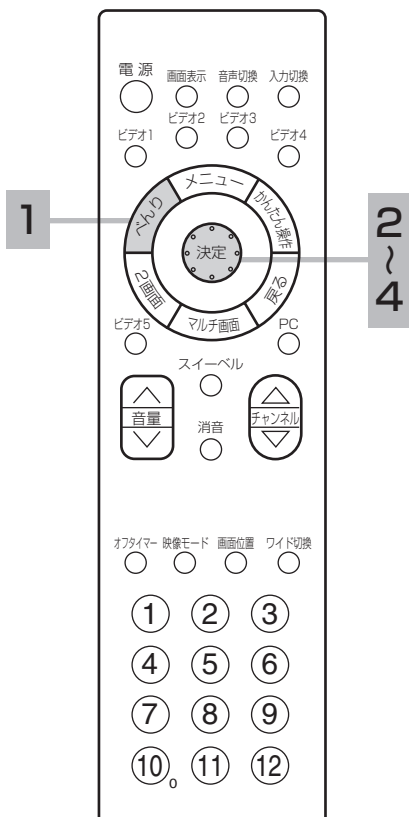

1 べんりボタンを押す

べんり画面が表示されます。



2 決定ボタンで「かんたんチェック」を選び、決定ボタンを押す

かんたんチェック画面が表示されます。

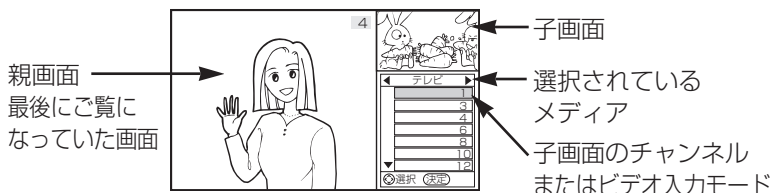
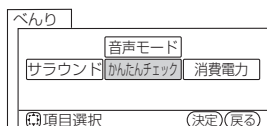

PC入力をご覧になっているときは、かんたんチェック画面にすることはできません。また、かんたんチェック画面のときにPC入力を選ぶことはできません。

3 決定ボタンでメディア(テレビ放送、外部機器)を選択し、チャンネルまたはビデオ入力を選ぶ

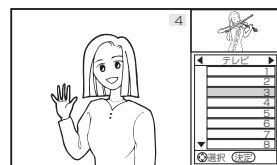
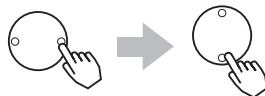

- メディアはテレビが最初に選択されます。
- メディアを切り換えたときは、最上段のチャンネルまたはビデオ入力モードが選択されます。
- 「▼」の表示があるときは、決定ボタンを押すと次のページが表示されます。「▲」の表示があるときは、決定ボタンを押すと前のページが表示されます。
- 親画面はチャンネルまたは入力切替ボタンで選ぶことができます。チャンネルアップダウンボタンでも選択できますが、CHスキップ設定 **80** で「スキップする」に設定したチャンネルは選べません。

4 決定ボタンを押す

子画面で選んでいたチャンネルまたは入力モードが選択され、かんたんチェック画面を終了します。

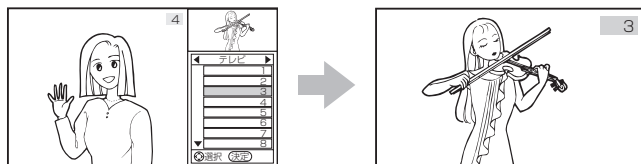

もう一度、「かんたんチェック」を選ぶか、または戻るボタンを押しても終了することができます。この場合は親画面で選んでいたチャンネルまたは入力モードのまま、かんたんチェック画面を終了します。

メモ

- メディア「テレビ」は、空きチャンネルを表示しないようにできます。(CHスキップ設定で「スキップする」に設定した場合 **80**)
- メディア「外部機器」は、使用しない入力を表示しないようにできます。(入力スキップ設定で「スキップする」に設定した場合 **97**)
- CHスキップ設定 **80** でテレビ放送のすべてのチャンネルが「スキップする」設定のときは、かんたんチェック画面は操作できません。
- 入力スキップ設定 **97** で、すべての入力が「スキップする」に設定されている場合は、メディア「外部機器」は選択できません。

「かんたん操作」で外部機器を操作したいとき

お手持ちの外部機器の基本的な機能を、本機のリモコン送信機で本機のリモコン受信窓に向かって操作できます。
操作できる外部機器とメーカーについては、**100**をご覧ください。

かんたん操作画面の説明

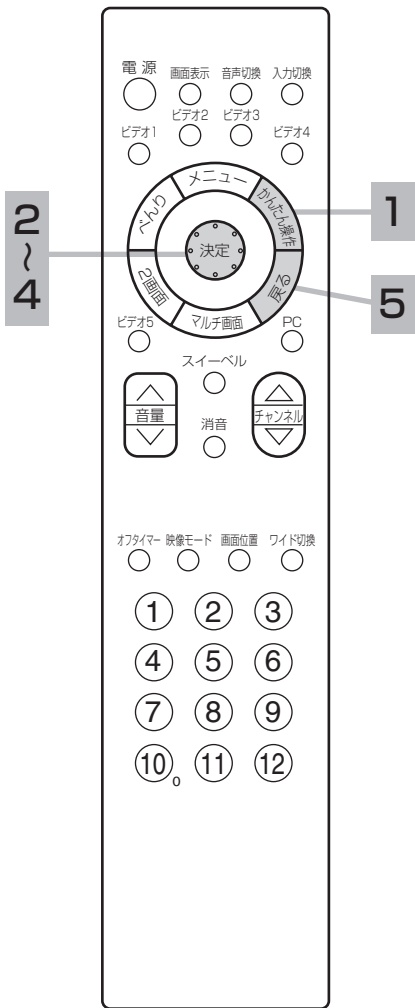
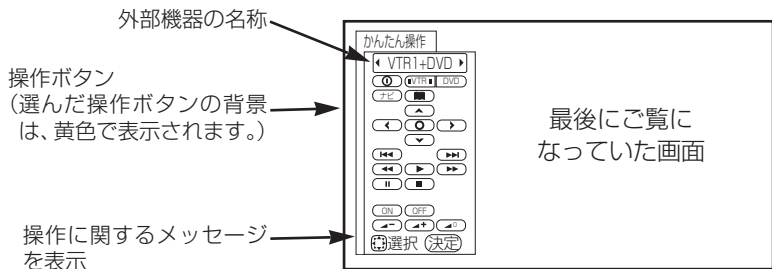

操作ボタン一覧

① : 電源	▶ : 再生	⊕ : チャンネルアップ
📖 : メニュー	⏸ : 一時停止	⊖ : チャンネルダウン
⬆️⬆️⬆️⬆️⬆️ : カーソル	■ : 停止	📡 : 衛星切換
○ : 決定	● : 録画 (VTR機器のみ)	①~⑨ : チャンネル番号
ナビ : ナビ	⏮ : 巻戻し/早戻し	Ⓜ : アンブ電源 (AVアンプ)
📺 VTR DVD : VTR/DVD切換	▶▶ : 早送り	⬆️ : 音量アップ (AVアンプ)
📺 HDD DVD : HDD/DVD切換	⏪ : 一つ前へスキップ	⬇️ : 音量ダウン (AVアンプ)
	▶▶ : 一つ先へスキップ	🔇 : 消音 (AVアンプ)
		ON : 電源ON (AVアンプ)
		OFF : 電源OFF (AVアンプ)
		📡 : 入力切換 (AVアンプ)

かんたん操作画面の使いかた

準備

- ①あらかじめ接続する外部機器をIRコントロール設定画面で登録します。 **100**
- ②かんたん操作モードを設定します。 **54**

1 かんたん操作ボタンを押す

べんり画面が表示されます。

●PC入力画面をご覧になっているときには操作できません。

お知らせ

- かんたん操作機能をご使用になるにはIRコントロール設定 **100** で、ご使用になる外部機器とメーカーを設定してください。
- かんたん操作機能で操作できる外部機器とメーカーは **100** をご覧ください。
- 手順4で決定ボタンは長押ししないでください。リモコン送信機とIRコントローラーからのリモコン信号が干渉しやすくなり、外部機器が正常に動作しにくくなる場合があります。

2 〇で操作する外部機器を選ぶ

〇を押すごとに、下記の入力端子に接続した外部機器が選択できます。

テレビ/ビデオ1/ビデオ2/ビデオ3/ビデオ4/ビデオ5

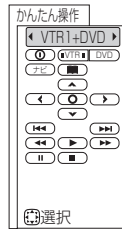

- 入力表示書換設定で各入力端子に設定した外部機器の名称が表示されます。右図はビデオ1入力端子にVTR1+DVD（外部機器DVD付きVTR）を設定したときの例です。
- 入力スキップを設定したビデオ入力は選ぶことができません。
- かんたん操作画面の外部機器にPC入力を選ぶことはできません。

3 決定ボタンを押す

操作する外部機器の映像をご覧になりたいときに押します。



- 操作する外部機器が接続されたビデオ入力を選択されます。

4 〇を押して、〇で操作ボタンを選び、決定ボタンを押す

〇を押すと、カーソルが操作ボタンに移ります。決定ボタンを押すとIRコントローラーのリモコン発光部から外部機器を制御する信号が送信されます。

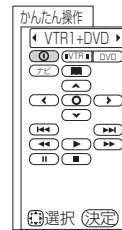

5 戻るボタンを押す



- かんたん操作画面が解除されます。
- チャンネルボタン、チャンネルアップボタン、入力切換ボタンを押すと、かんたん操作画面は解除されます。
- メニューやべんりなど他のメニュー画面を出したときもかんたん操作画面が解除されます。

メモ

- 入力端子「テレビ」で外部機器に「AVアンプ」を設定すると、入力端子「ビデオ1」～「ビデオ5」でも共通で使用することができます。**100**
- 操作ボタンのチャンネルアップダウン（⊕、⊖）、音量アップ/ダウン（▲、▼）は、決定ボタンを押す毎に1チャンネルまたは1ステップずつ変化します。
- 操作ボタンの巻戻し（早戻し）/早送り（◀、▶）、スキップ（◀◀、▶▶）は、決定ボタンの長押しによる連続操作に対応していないため、外部機器付属のリモコン送信機と同じ操作ができないことがあります。
- 選択された外部機器または操作ボタンは、チャンネルまたは入力の切り換えを行うと、外部機器は「テレビ」に戻ります。

リモコンスルー機能で操作する

本機のモニター部とAVCステーションに接続した外部機器を離れた場所に設置したときに、画面を見ながら外部機器を操作したいときに、外部機器付属のリモコン送信機を、本機のモニターのリモコン受信窓に向かって操作します。本機能をご使用になるときは、「かんたん操作」の設定を「2」に設定します。**54**

お知らせ

- ご使用の外部機器によっては、リモコンスルー機能で操作できないことがあります。このようなときは、外部機器のリモコン受信窓に向かって操作してください。
- 本機のモニター部とAVCステーションに接続した外部機器を近い位置に設置したときなどに、本機に向かって操作したリモコン信号とIRコントローラーからのリモコン信号とが干渉して正常に動作しないことがあります。このようなときは、「かんたん操作」の設定を「1」にして**54**、ご使用の外部機器付属のリモコン送信機を外部機器のリモコン受信窓に向けて操作してください。
- リモコンスルー機能は、モニターのリモコン受信窓でのみ動作します。AVCステーションのリモコン受信窓では動作しません。

消費電力を低減したいとき

18 の操作で「各種設定」の「その他」画面を表示し、次の操作で設定を行ないます。

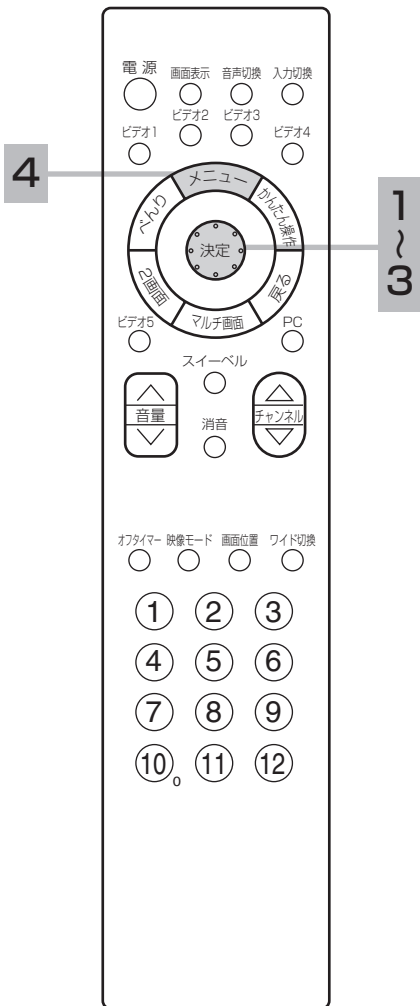

1 で「低消費電力」を選び、 または決定ボタンを押す

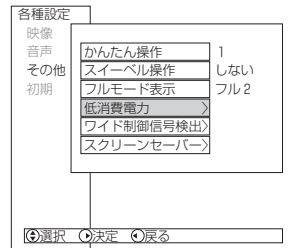

2 で設定したい項目を選び、 または決定ボタンを押し、 で設定する

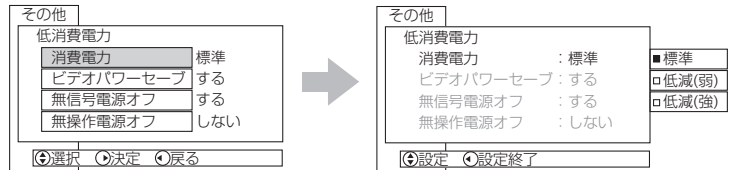

設定項目	設定	設定のポイント
消費電力	標準/低減(弱)/低減(強)	明るさを抑えることにより、消費電力を低減することができます。
ビデオパワーセーブ	する/しない	「する」に設定すると、ビデオ入力信号が無い状態が約10秒間続くと、パワーセービングシステムが働き、本機の消費電力を節減することができます。 102
無信号電源オフ	する/しない	「する」に設定すると、テレビ放送が終了して映像信号が無くなったときに、約10分後に自動的に電源を「切」にします。
無操作電源オフ	する/しない	「する」に設定すると、リモコンや本体操作のない状態が約2時間以上つづく、自動的に電源を「切」にします。

メモ

消費電力は、べんり機能 [21](#) で設定することもできます。

お知らせ

消費電力について

低減（強）に設定しているときは、明るさ（プラズマテレビモニター）またはバックライト（液晶テレビモニター）の調節はできません。

無信号電源オフについて

無信号の状態でも映像信号が漏れ込んでいる場合などでは、正しく動作しないことがあります。

3 設定が終了したら または決定ボタンを押す

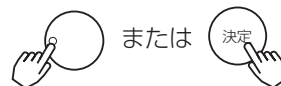

4 メニューボタンを押して、メニューを消す



オフタイマーで自動的に電源を切りたいとき

指定した時間が経つと、自動的に電源を切ることができます。
お休みのときなどにご利用ください。

オフタイマーを設定したいとき

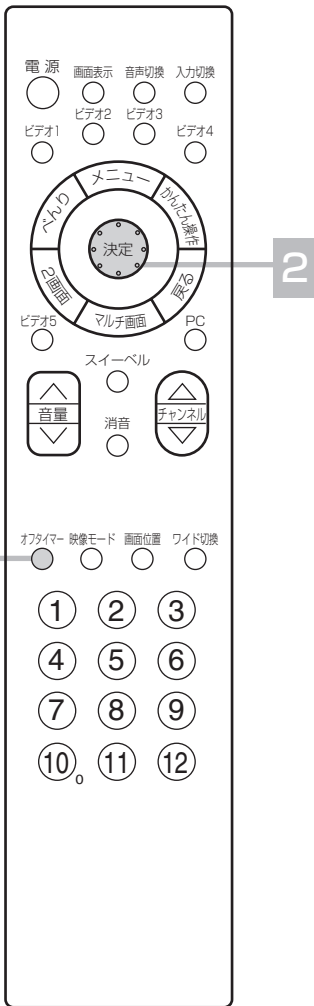

1 オフタイマーボタンを押して、好みの時間を選ぶ

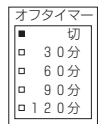

選択画面

オフタイマーボタンを押すごとに、設定時間は下図のように切り換わります。



- 選択画面が表示されているときは、 ボタンで設定時間を選ぶこともできます。
- 選択画面は、操作しなければ5秒後に消えます。選択画面が表示されているあいだに選んでください。
- 選択画面は、メニュー画面の「オフタイマー」から表示させることもできます。**18**
このときは、 ボタンで設定時間を選択し、メニューボタンを押して選択画面を消します。

2 電源が切れる

設定した時間になると電源が切れます。

オフタイマーを確認・変更/解除したいとき

1 オフタイマーボタンを押す

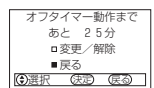

残量確認画面

- オフタイマーの残量時間が分単位で確認できます。オフタイマーボタンをもう一度押すと表示が消えます。
- 残量確認画面は、メニュー画面の「オフタイマー」から表示させることもできます。**18**
このときは、メニューボタンを押すと表示が消えます。

2 オフタイマーを変更/解除するときは、 で「変更/解除」を選び、決定ボタンを押す

オフタイマーの選択画面が表示されます。

- ボタンで設定時間を変更、または「切」に設定します。
- 選択画面は、操作しなければ5秒後に消えます。
1の残量確認画面をメニュー画面の「オフタイマー」から表示させたときは、メニューボタンを押して、選択画面を消します。

メモ

- オフタイマーの設定時間は、30分間隔で最大120分までです。
- 時間を設定したときからタイマー動作が始まります。

お知らせ

- 電源を切るとオフタイマーは解除されます。
- オフタイマーは多少の誤差が生じることがあります。
- オフタイマー動作中に停電になりますと、停電が復帰しても、安全のためテレビはオフになります。

他の設定を
変えたいとき

かんたん操作機能をご使用になるには

ビデオデッキやDVDプレーヤーなど、本機と接続したお手持ちの外部機器のリモコン操作を、本機のリモコンを用いて本機のリモコン受信窓に向かって操作することができます。

本機のモニター部とAVCステーションを離れた場所に設置したときなど、画面を見ながら操作したいときに便利です。

かんたん操作機能を使用して外部機器を操作するには、あらかじめIRコントローラーの接続と取り付け **65** が必要です。

かんたん操作機能について

かんたん操作機能 **50**

お手持ちの外部機器の基本的な機能を、本機のリモコン送信機で本機のリモコン受信窓に向かって操作できます。あらかじめ接続する外部機器をIRコントロール設定画面で登録しておく必要があります。 **100**

リモコンスルー機能 **51**

お手持ちの外部機器を外部機器付属のリモコンで本機のモニターのリモコン受信窓に向かって操作することができます。本機のモニター部とAVCステーション部に接続した外部機器を離れた場所に設置したときなどに使用します。

かんたん操作モードを切り換える

18 の操作で「各種設定」の「その他」画面を表示し、次の操作で設定を行ないます。

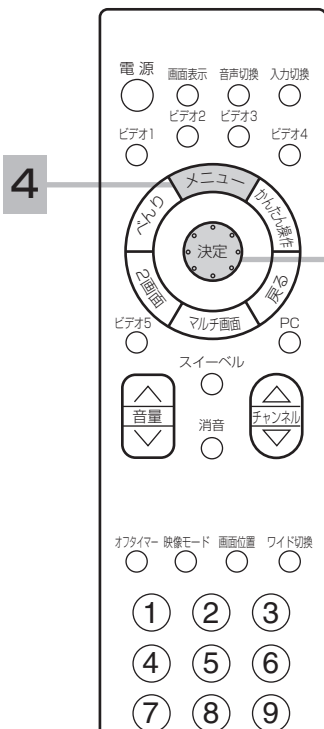

1 で「かんたん操作」を選び、 または決定ボタンを押す

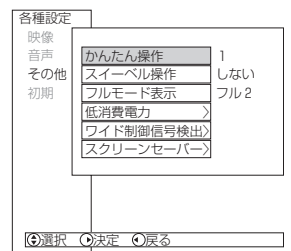

2 ○でお好みのモードを選ぶ

○で下記モードが選択できます。

1/2

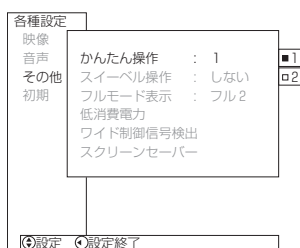

「1」：かんたん操作機能のみで使用になれます。

「2」：かんたん操作機能とリモコンスルー機能が併用できます。

- 本機のモニター部から離れたところにある外部機器を操作したいときは、「2」に設定します。
- お買い上げ時のかんたん操作モードは、「1」が設定されています。

お知らせ

- かんたん操作機能をご使用になるには、**65**のIRコントローラーの接続と取り付けが必要です。
- ご使用になる外部機器によっては、かんたん操作機能を使って操作できないこともあります。このようなときは、ご使用の外部機器付属のリモコン送信機を外部機器のリモコン受信窓に向けて操作してください。
- リモコンスルー機能はモニターのリモコン受信窓でのみ動作します。AVCステーションのリモコン受信窓では動作しません。

3 設定が終了したら○または決定ボタンを押す

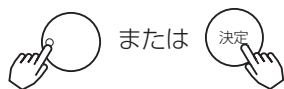

- 他の項目を設定するときは、手順 **2**、**3** をくり返す。

4 メニューボタンを押して、メニューを消す



他の設定を変えたいとき
(つづき)

スリーベル機能をご使用にならないとき

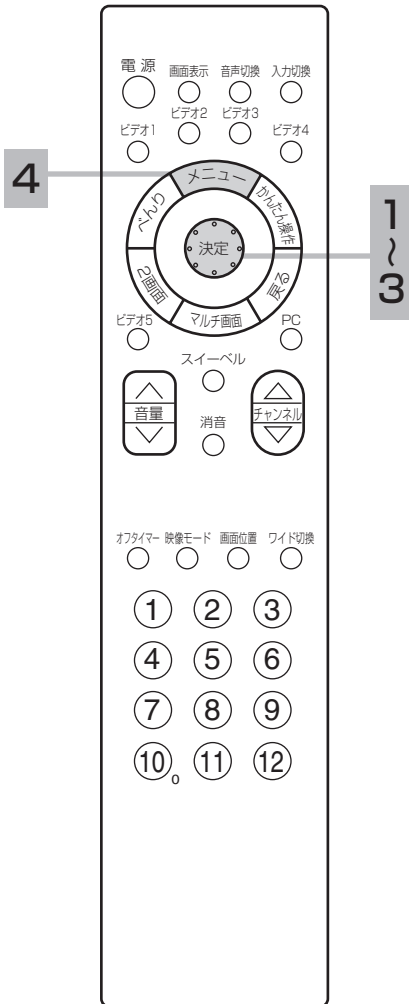

18 の操作で「各種設定」の「その他」画面を表示し、次の操作で設定を行ないます。

1 ○で「スリーベル操作」を選び、○または決定ボタンを押す

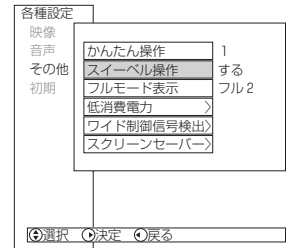

2 ○でお好みのモードを選ぶ

○で下記モードが選択できます。

する/しない

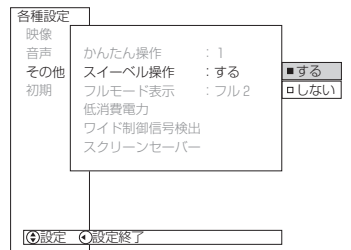

「する」：スリーベル機能をご使用になれます。
「しない」：スリーベル機能はご使用になれません。

- スリーベル機能をご使用にならないときや、小さなお子様などにいたずらされないようにするときは、設定を「しない」にします。
- お買上げ時のスリーベル操作は「する」が設定されています。

3 設定が終了したら○または決定ボタンを押す

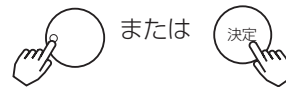

- 他の項目を設定するときは、手順 2、3 をくり返す。

4 メニューボタンを押して、メニューを消す



お知らせ

プラズマテレビモニターW50-M3100タイプは、スリーベル機能はご使用になれません。
リモコンの「スリーベル」ボタンを押すと「この機能はありません」と表示します。

メモ

「スリーベル操作」の設定が「しない」のとき、リモコンのスリーベルボタンを押すと「操作できません」また、モニター後面の専用スタンド端子から専用ケーブルが外れている場合は、「使用できません」と表示されます。

フルモードの画面サイズを切り換えるには (液晶テレビモニター接続時のみ)

本機能は、液晶テレビモニターのフルモードをより適した画面にする設定です。プラズマテレビモニターを接続した場合は設定できません。

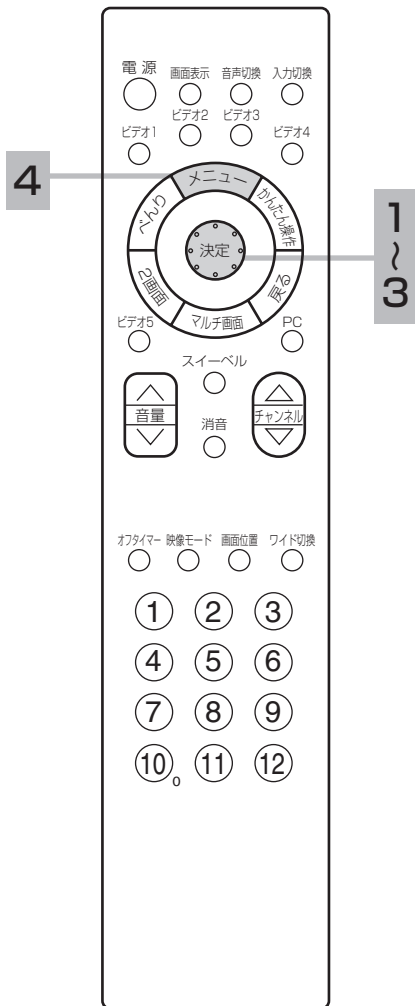

18 の操作で「各種設定」の「その他」画面を表示し、次の操作で設定を行ないます。

1 ○で「フルモード表示」を選び、○または決定ボタンを押す

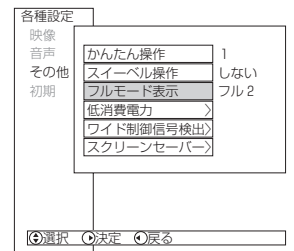

2 ○でお好みのモードを選ぶ

○で下記モードが選択できます。

フル1/フル2

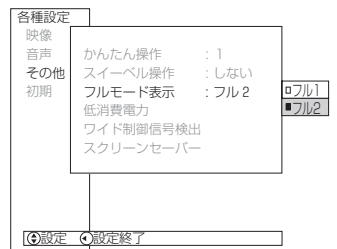

「フル1」：16：9スクィーズ映像を画面いっぱいまで拡大して表示します。
液晶画面を有効に使用したい場合に使用します。
「フル2」：16：9スクィーズ映像を忠実に表示したい場合に使用します。
この場合、画面の上下に帯が表示されます。
お買上げ時の「フルモード表示」は「フル1」に設定されています。

3 設定が終了したら○または決定ボタンを押す



4 メニューボタンを押して、メニューを消す



多機能の使いかた

他の設定を変えたいとき
(つづき)

スクリーンセーバーをご使用になるには

PC入力するときや、ゲーム機など長時間同じ画像（動きの少ない画像）をご覧になる、または繰り返し表示させた場合、焼き付き現象が出る場合があります。この場合、このスクリーンセーバーをご使用になると低減することができます。

18 の操作で「各種設定」の「その他」画面を表示し、次の操作で設定を行ないます。

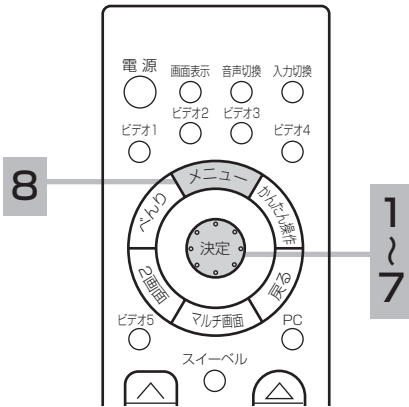

1 ○で「スクリーンセーバー」を選び、○または決定ボタンを押す

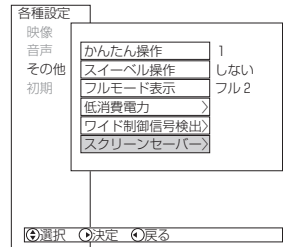

2 焼き付き現象が生じにくくする場合

焼き付き現象を生じにくくするために、画面を2画素ずつ移動させます。動きの少ない画像（特にPC入力時）のときは「1」を選択してください。

○で「画面移動」を選び、○または決定ボタンを押し、○で設定する



○で下記モードが選択できます。

しない/1/2/3

- 「しない」：画面移動しない
- 「1」：20分おきに移動する
- 「2」：40分おきに移動する
- 「3」：60分おきに移動する

お買い上げ時は「1」に設定されています。

3 設定が終了したら○または決定ボタンを押す



メモ

1.画面移動について

画面移動は1回の移動につき2画素ずつ移動します。移動する方向は「切」から「1」（又は「2」、「3」）を選択したときは右へ、順次選択した時間がたつごとに左下A→左上B→右上C→右下Dと移動し、ひし形状にくり返します。

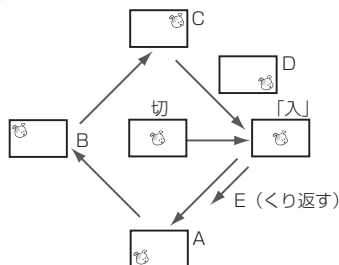

2.背景色について

●ノーマルワイドの画面、2画面、PC入力画面などの背景には、通常、映像部分との明るさの差が少ない「グレー」を選ぶことにより、焼き付きを低減します。背景色を「黒」にした画面でご覧になると背景以外の映像部分のみが焼き付きしてしまうことがあります。背景色は極力「グレー」でお使いになることをおすすめします。

●ピスタサイズやシネスコサイズの映像のように、送り側の信号に付加された黒帯の明るさは変えられません。

3.白パターンについて

焼き付き現象が生じた場合は、「白パターン」を選択して画面全体を白くします。この状態で10分以上継続してください。まだ残っている場合は時間を延長してください。

お知らせ

焼き付きが軽度の場合は、白パターンを表示する、または動画を映すことにより、目立たなくなることがありますが、一度起こった焼き付きは、完全には消えません。

4

ノーマルワイドやPC入力時の焼き付きが生じにくくする場合

ノーマルワイドでご覧になるときの左右の背景（画像のない部分）や2画面の上下の背景、PC入力などをご覧になるときの背景の明るさを選択します。

お買い上げ時は「グレー」が選択されていて、設定しなおす必要はありません。

○で「背景色」を選び、○または決定ボタンを押し、○で設定する

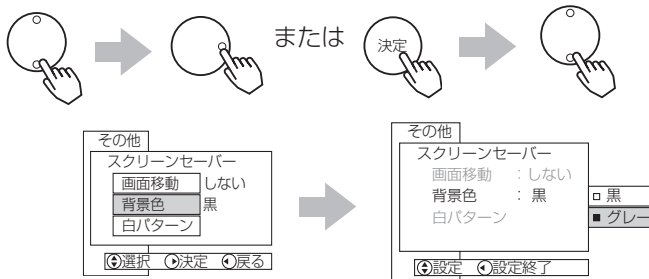

○で次のようにモードが切り換わります。
黒 / グレー

「黒」 : 暗い部屋で映像を楽しむときなど背景部分が明るく感じるときに選びます。この設定で長時間ご覧になると、映像部分のみが焼き付いてしまうことがあるのでご注意ください。

「グレー」 : 通常はこの設定でご使用ください。

お知らせ

プラズマテレビの焼き付きについて

静止画（画面表示、放送局から送られる時刻表示など）や、パソコンやゲーム機などの固定映像を長時間または繰り返し表示させた場合、ノーマルワイドで長時間ご覧になった場合は、プラズマパネルが焼き付く場合があります。

焼き付きを低減させるためには、下記をおすすめします。

- ①同じ絵柄を長時間または繰り返し表示させないようにする。
- ②スクリーンセーバーを使用する。
- ③ノーマルワイドでご使用の際には、背景色をグレーに設定する。

焼き付きが軽度の場合は、白パターンを表示する、または動画を映すことにより、目立たなくなることがありますが、一度起こった焼き付きは完全には消えません。

5

設定が終了したら○または決定ボタンを押し

6

焼き付き現象が生じた場合

○で「白パターン」を選び、○または決定ボタンを押し、○で設定する



リモコンの戻るボタンを押すと前の画面に戻ります。

戻る以外のボタンを押すと、「戻るボタンを押して下さい」というメッセージが表示されます。

7

設定が終了したら○または決定ボタンを押し

8

メニューボタンを押して、メニューを消す

設置について

1 モニターとAVCステーションの接続

モニターとAVCステーションの接続は必ず付属の専用接続ケーブルを使って下図の要領で接続してください。このとき、モニター、AVCステーションとも必ず電源プラグを抜いた状態で接続（とりはずし）を行なってください。（専用接続ケーブルをとりはずす時は、コネクターのネジをゆるめて、固定を解除してから引き抜いてください）

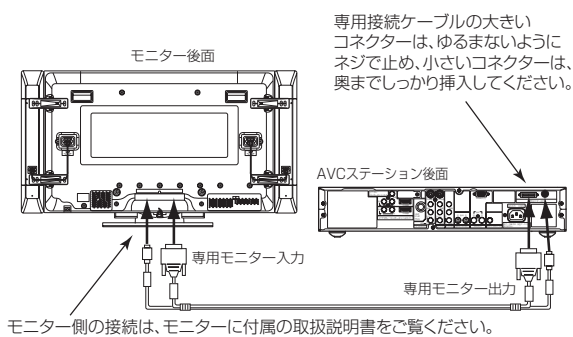

モニター側の接続は、モニターに付属の取扱説明書をご覧ください。

お知らせ

モニターの設置については、モニターに付属の取扱説明書をご覧ください。

AVCステーションを縦置き設置する場合

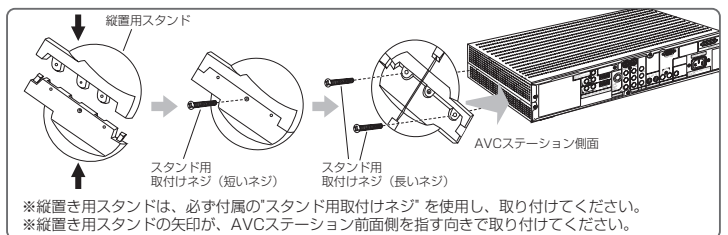

⚠ 注意

AVCステーションを縦置き設置する場合は、必ず縦置きスタンドを使用してください。倒れてけがの原因となることがあります。

2 アンテナ線をつなぐ 62 ~ 63

⚠ 注意

アンテナ工事には、技術と経験が必要ですので、販売店にご相談ください。

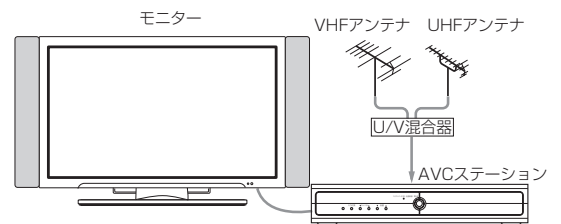

3 お手持ちの機器をつなぐ

82 ~ 92

後面部の豊富な端子群をフルにご活用ください。

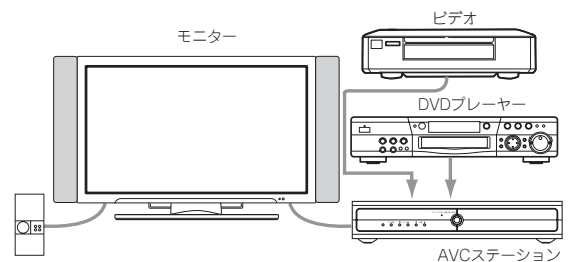

4 リモコンに乾電池を入れる 17

付属の単4形乾電池をリモコンに入れます。

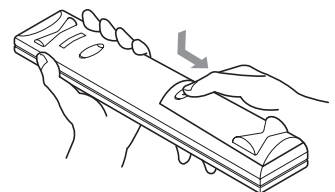

5

- ① 電源コードのコネクター側をモニターとAVCステーションの後面にある電源コードコネクターに差し込む
- ② 電源プラグをコンセントに差し込む

- 2つ穴タイプコンセントを使用の場合は付属の電源プラグアダプターをご使用ください。電源プラグアダプターをご使用の場合は、電波妨害防止のため、必ずアース線を接続してください。アース線の接続は、必ず電源プラグを電源に接続する前に行ってください。また、アース接続をはずす場合は必ず電源プラグを電源からとりはずしてから行ってください。

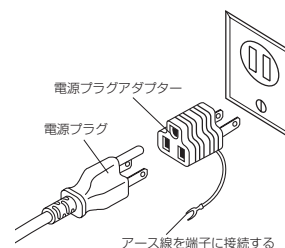

⚠ 警告

指定の電源電圧でご使用ください。表示された電源電圧以外で使用すると、火災・感電の原因となります。

⚠ 注意

旅行などで長期間、本機をご使用にならないときは、安全のため必ず電源プラグをコンセントから抜いてください。

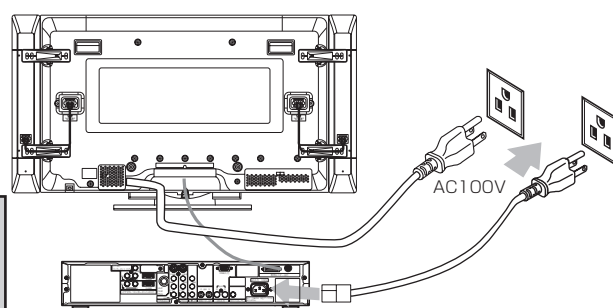

据え付けるときのご注意

⚠ 注意

通風孔をふさがないように据え付けてください。
通風孔をふさぐと熱がこもり、故障や火災の原因となることがあります。

- ラック、箱のような狭いところに入れないでください。
- 周囲の壁などから10cm以上離してください。特にAVCステーションの上部には装飾品など置かず、空間をとってください。

⚠ 注意

電源プラグをすぐに抜くことができるようにモニターとAVCステーションを据え付けてください。

本機が異常や故障となったとき、電源プラグをコンセントに差し込んだままにしておくと火災・感電の原因となることがあります。

⚠ 注意

AVCステーションはモニターの主電源スイッチを切っても、電源から遮断されません。万一異常があった場合は、すぐに電源プラグを抜いてください。

接 続

⚠ 注意

アンテナ工事には、技術と経験が必要ですので、販売店にご相談ください。

- ①アンテナの種類に応じ、下図の要領でUHF/VHF混合アンテナ端子に接続してください。
- ②本機のUHF/VHF混合アンテナ端子への接続に別売りのU/V混合器やアンテナアダプターを使用する場合は、できるだけモニターより離して接続してください。
- ③VHF/UHFアンテナが独立のときなど、混合器の取り付けが必要な場合は、販売店にご相談ください。

VHF/UHFアンテナの接続

VHF/UHFアンテナが混合のとき

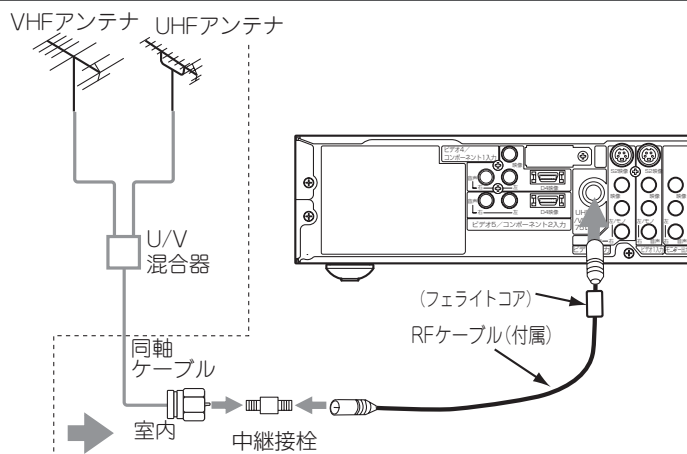

- ① RFケーブルをUHF/VHF混合アンテナ端子に接続する
- ② ①で接続したRFケーブルの片側を中継接栓（付属）の端子に接続する
- ③ U/V混合器の出力またはお部屋のアンテナ端子と中継接栓の端子を同軸ケーブル線で接続する

または、

- ① 同軸ケーブルを直接UHF/VHF混合アンテナ端子に接続する

BS・CSが混合のとき (例：VHF/UHF/BS混合入力)

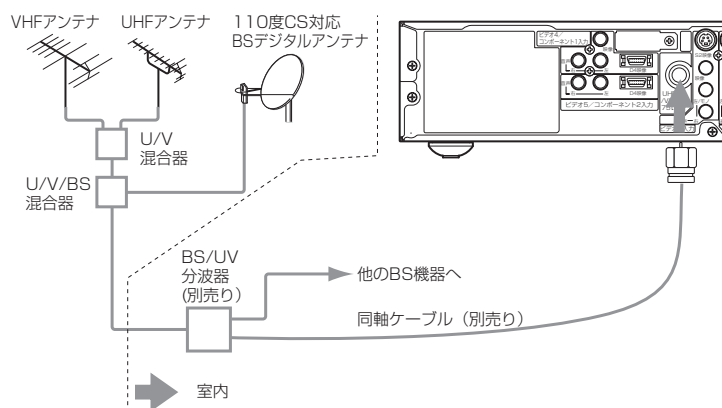

- ① 分波器のUHF/VHF側出力端子とUHF/VHF混合アンテナ端子を同軸ケーブル（別売り）で接続する

または、

- ① 「VHF/UHFアンテナが混合のとき」と同様に、付属の中継接栓、RFケーブルとフェライトコアを使って接続する

お守りください

アンテナ線接続時のご注意

- アンテナ線には、妨害の少ない同軸ケーブルの使用をおすすめします。
(平行フィーダーを使用しますと受信状態が不安定となり、妨害電波を受けやすく、画面にし模様が見れたりします。)
- やむを得ず平行フィーダーを使用する場合は、モニターよりできるだけ離してください。
- 室内アンテナも妨害電波を受けやすいので、お避けください。
- アンテナ線に対して、電源コードや他の接続コード類をできる限り離してください。

メモ

フェライトコア (付属) について

付属のRFケーブルには、フェライトコアを巻き付けて接続してください(63をご覧ください)。フェライトコアを巻き付けることにより、弱電界時での妨害電波を抑制できます。

F形接栓(別売り)の接続

1 先端を加工する



2 リングを通す

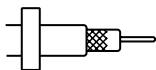

3 コネクター先端部を外被導体内側に差し込み、強く押し込む

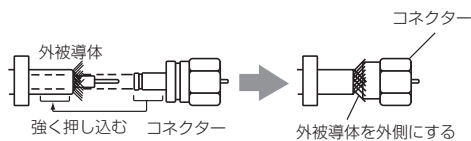

4 ペンチなどを使い、リングをコネクターの根元で固定する

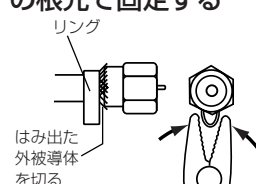

フェライトコアの使いかた

コアを開いた状態でアンテナ線を1回巻きつけ、コアを閉じます。

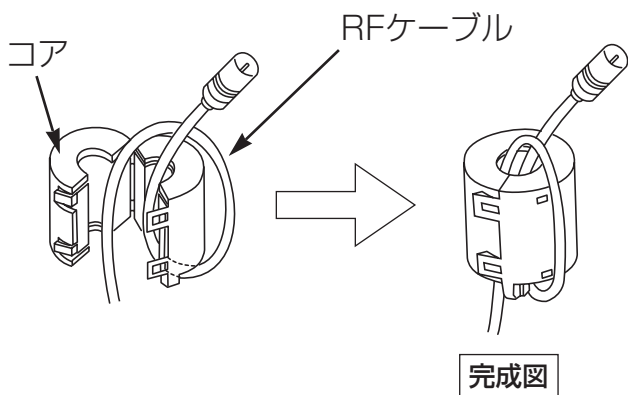

きれいな映像を楽しむために

きれいな映像をお楽しみいただくには、アンテナ線や各種ケーブル類の接続状態が非常に大切です。

- アンテナ線は同軸ケーブルにF形接栓を接続して使用することをおすすめします。

同軸ケーブル (別売り)

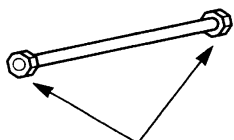

F形接栓 (別売り)

- BS/UV分波器・分配器はシールドタイプの使用をおすすめします。

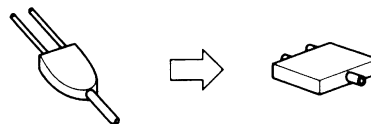

プラスチックタイプ (別売り)

金属シールドタイプ (別売り)

接続 (つづき)

映像が不安定になるとき(アッテネーターの設定)

テレビ放送時、VHF/UHFアンテナから入る電波が強すぎて、妨害が起こるような場合は、アッテネーターを「入」にします。通常は「切」にしてお使いください。

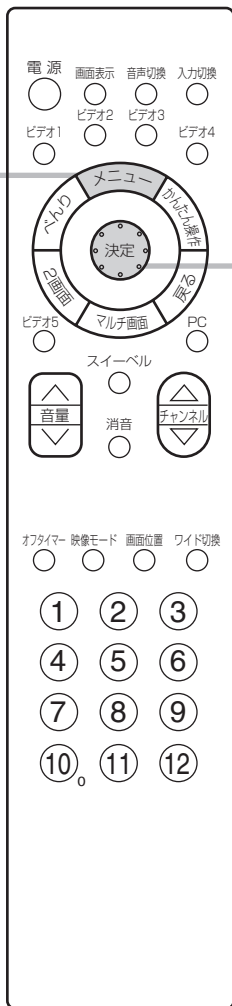

18 の操作で「各種設定」の「初期」画面を表示し、次の操作で設定を行ないます。

1 〇で「受信設定」を選び、〇または決定ボタンを押す

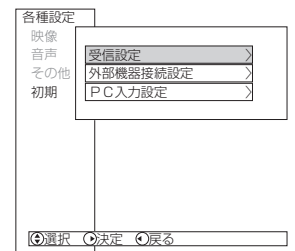

2 〇で「アッテネーター」を選び、〇または決定ボタンを押し、〇で設定

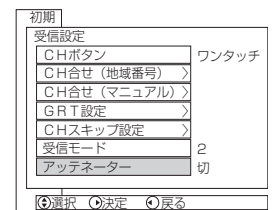

〇で「切」または「入」を選ぶ

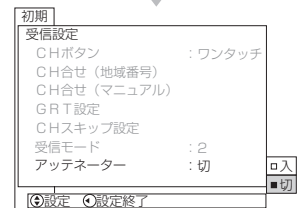

3 設定が終了したら〇または決定ボタンを押す



4 メニューボタンを押し、メニューを消す



IRコントローラーを接続する

IRコントローラーの接続

IRコントローラー（付属品）

かんたん操作機能を使用して、本機から他の外部機器を操作したいときに接続してください。

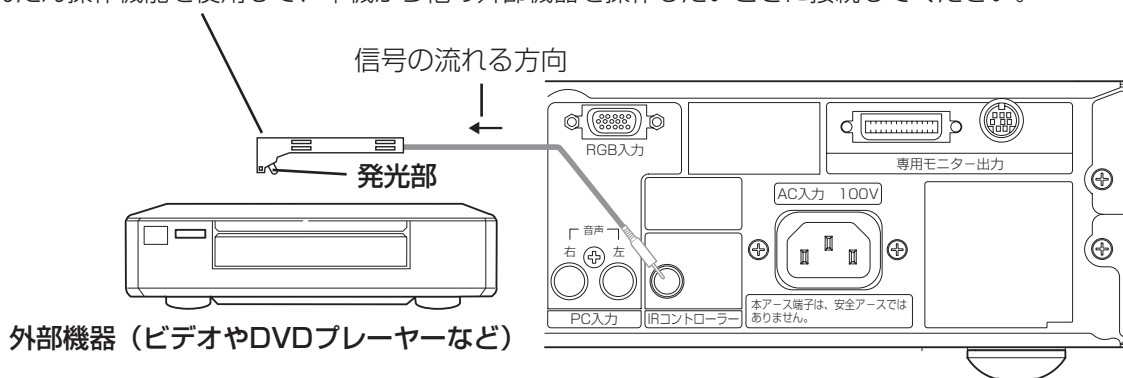

IRコントローラーの取り付け

AVCステーション背面のIRコントローラー端子に付属のIRコントローラーを接続し、リモコン発光部を外部機器（ビデオやDVDプレーヤーなど）のリモコン受信窓に向けて設置すると、外部機器のリモコン操作を本機のモニターに向かって行うことができます。

①かんたん操作機能を使用して外部機器を操作するときは、メニューの「その他」の「かんたん操作」の設定を「1」または「2」にします。**54**

②かんたん操作の設定状態により、

・かんたん操作機能をご使用のとき（かんたん操作「1」または「2」）

IRコントロール設定画面 **100** にしたがって外部機器とメーカーを設定してテスト送信を行い、外部機器が確実に動作する位置を確認してIRコントローラーを取り付けます。

・リモコンスルー機能をご使用のとき（かんたん操作「2」）

本機モニターのリモコン受信窓に向かって、ご使用の外部機器のリモコン操作をしたとき、外部機器が確実に動作する位置を確認してIRコントローラーを取り付けます。

通常、IRコントローラーの発光部が、外部機器のリモコン受信窓のできるだけ正面になるように取り付けます。外部機器のリモコン受信窓の位置は、外部機器の取扱説明書でご確認ください。

取り付け例

（付属の両面テープを使用）

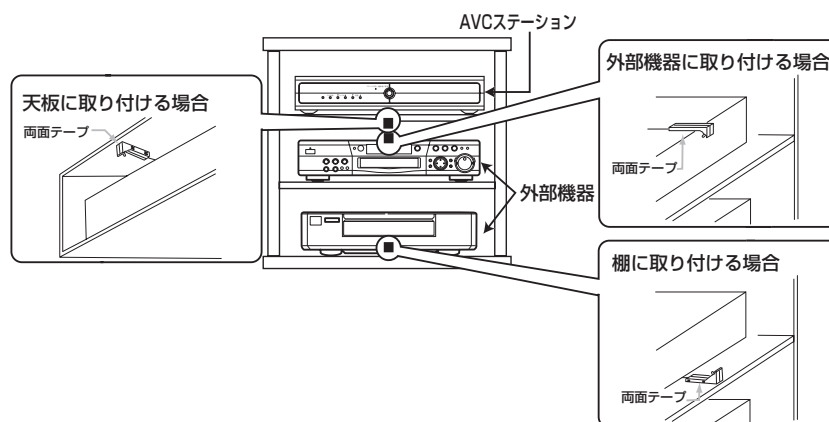

お知らせ

- IRコントローラーで操作できる外部機器は2～3台を目安にしてありますが、ご使用の外部機器のリモコン受信窓に強い光があたったり、IRコントローラーの発光部と外部機器のリモコン受信窓の位置が離れたりしていると操作できないことがあります。また、棚などのリモコン信号をささぎるものや前面とびらの有無などAVラックの構造によっても異なります。
- IRコントローラーは、ご使用の外部機器が確実に動作することを確認してから両面テープで固定してください。
- 両面テープは貼り付ける場所のゴミやほこりを取り除いてから貼り付けてください。
- IRコントローラーに付属の両面テープは強力なため、棚などに貼り付けたあと、無理にはがすと板の表面を傷める場合がありますのでご注意ください。

受信設定について

チャンネルの合わせかた（地域番号）

お住まいの都市の地域番号を入力すると、地域番号一覧表に記載された放送局を設定することができます。地域番号一覧表に記載されていない地域の方や、地域番号によるチャンネル設定後その他のチャンネルを追加したい場合は、「チャンネルの合わせかた（マニュアル）」**74**をご覧ください。

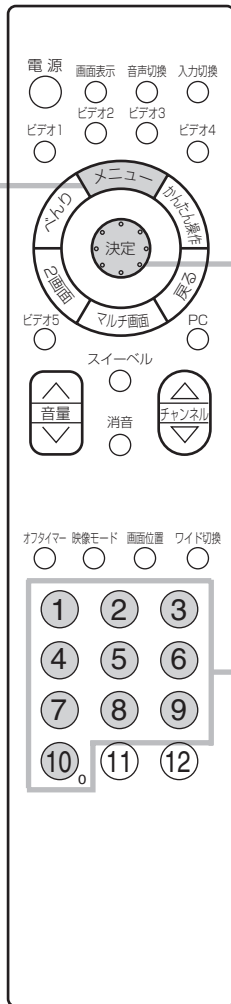

1 地域番号一覧表からお住まいの都市の地域番号を調べる **68** ~ **73**

18 の操作で「各種設定」の「初期」画面を表示し、次の操作で設定を行ないます。

2 ○で「受信設定」を選び、○または決定ボタンを押す

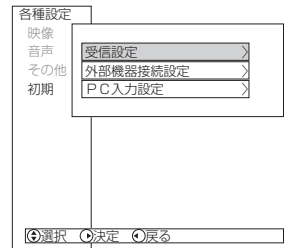

3 ○で「CHボタン」を選び、○または決定ボタンを押す



4 ○で「ワンタッチ」を選び、○または決定ボタンを押す

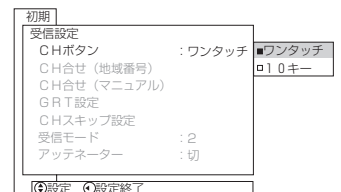

- 通常は「ワンタッチ」でお使いください。お買い上げ時は、「ワンタッチ」に設定されています。
- ワンタッチ：リモコンのチャンネルボタンを1回押すだけで選局できます。
- 10キー：2桁の数字で選局できます。 **77**

お知らせ

- 一覧表の都市名にお住いの場合でも、場所によって放送局が異なる場合があります。このような場合は、チャンネルの合わせかた（マニュアル）**74** によって設定を行ってください。
一部の放送局（●マーク）は、CHスキップ設定が「スキップする」に設定されています。必要に応じて、CHスキップ設定（**80**）を「スキップしない」に設定してください。
- 地上デジタル放送用のチャンネルを確保するために、一部のアナログ放送局（中継局）のチャンネルを変更する作業が行われています。一部の対象となる地域では、従来のチャンネル配置に加え、新しいチャンネル配置を記載しておりますので、これらの地域にお住まいの方で、チャンネル受信ができない場合は、新しいチャンネル配置の地域番号（※マーク）で設定を行ってください。
（例）宇都宮 009（従来のチャンネル配置）
宇都宮※141（新しいチャンネル配置）

5 ○で「CH合せ（地域番号）」を選び、○ または決定ボタンを押す

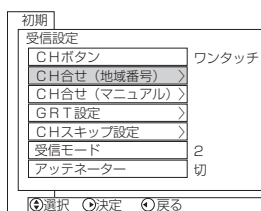

6 〔地域番号一覧表〕**68** ~ **73** を参照して、 チャンネルボタンで地域番号を設定し、決定 ボタンを押す

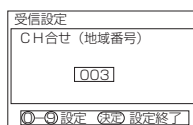
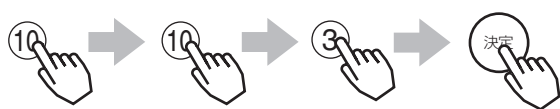

7 設定が終了したらメニューボタンを押して、 メニューを消す



メモ

お買い上げ時の設定に戻すには、手順 **6** で「000」（ $\text{⑩} \text{⑩} \text{⑩}$ ）を入力します。

地域番号によるチャンネル合せについて

地域番号一覧表に記載されている地域の場合は、地域番号を設定するだけで自動的にチャンネルが設定されます。

地域番号の入力について

6 の操作のときに、頭に「0」の付く番号は、「0」を省略することができます。

003のとき



013のとき



受信設定について (つづき)

お知らせ
「地上テレビジョン放送のデジタル化」に際し、一部の地域ではチャンネルの変更が行なわれる場合があります。

〔地域番号一覧表〕 (2003年8月現在) () 内の数字は表示番号を示します。

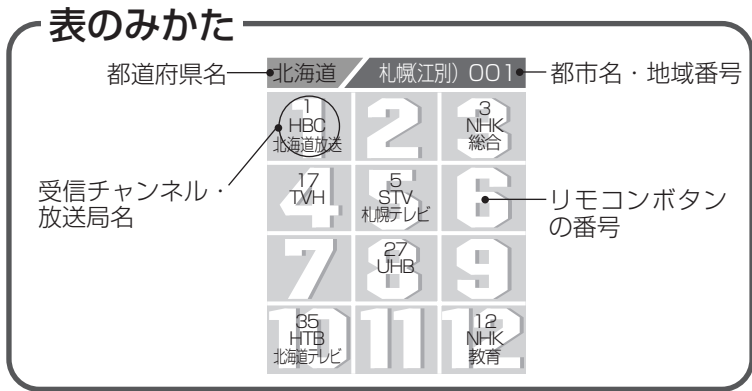

北海道 札幌(江別) 001			北海道 旭川 048		
1 HBC 北海道放送	2	3 NHK 総合	1 NHK 教育	2	3
4 TVH	5 STV 札幌テレビ	6	33 TVH	37 UHB	39 HTB 北海道テレビ
7	8 UHB	9	7 STV 札幌テレビ	8	9 NHK 総合
10 HTB 北海道テレビ	11	12 NHK 教育	10 HBC 北海道放送	11	12

北海道 北見 049		
1	2 NHK 教育	3
4	5	6
7 STV 札幌テレビ	8 53 HBC 北海道放送	9 NHK 総合
10 59 UHB	11 61 HTB 北海道テレビ	12

北海道 帯広 050		
1	2	3
4 NHK 総合	5	6 HBC 北海道放送
7 32 UHB	8	9 34 HTB 北海道テレビ
10 10 STV 札幌テレビ	11	12 12 NHK 教育

北海道 釧路 051		
1	2 NHK 教育	3 39 HTB 北海道テレビ
4 41 UHB	5	6
7 STV 札幌テレビ	8	9 NHK 総合
10	11 HBC 北海道放送	12

北海道 函館 052		
1 21 TVH	2 27 UHB	3 35 HTB 北海道テレビ
4 NHK 総合	5	6 HBC 北海道放送
7	8	9
10 NHK 教育	11	12 12 STV 札幌テレビ

北海道 苫小牧 066		
1 47 TVH	2 49 NHK 教育	3 51 NHK 総合
4 53 UHB	5 55 HBC 北海道放送	6 57 STV 札幌テレビ
7 61 HTB 北海道テレビ	8	9
10	11	12

北海道 小樽 067		
1	2 NHK 教育	3
4 HTB 北海道テレビ	5	6
7 STV 札幌テレビ	8 HBC 北海道放送	9
10 24 TVH	11 NHK 総合	12 26 UHB

北海道 室蘭 068		
1	2 NHK 教育	3 29 TVH
4 37 UHB	5	6 39 HTB 北海道テレビ
7 STV 札幌テレビ	8	9 NHK 総合
10	11 HBC 北海道放送	12

北海道 名寄 100		
1 24 HTB 北海道テレビ	2	3 26 UHB
4 NHK 総合	5	6 STV 札幌テレビ
7	8	9
10 HBC 北海道放送	11	12 NHK 教育

北海道 稚内 101		
1	2	3
4 22 STV 札幌テレビ	5 24 HTB 北海道テレビ	6 28 UHB
7 28 NHK 総合	8 30 NHK 教育	9
10 HBC 北海道放送	11	12

北海道 網走 102		
1 HBC 北海道放送	2	3 NHK 総合
4	5 STV 札幌テレビ	6
7 27 UHB	8	9 35 HTB 北海道テレビ
10	11	12 NHK 教育

青森 青森(弘前) 002		
1 RAB 青森放送	2	3 NHK 総合
4 NHK 教育	5	6
7 34 青森朝日 放送	8 38 ATV 青森テレビ	9
10	11	12

青森 八戸 053		
1	2	3
4 31 青森朝日 放送	5	6 33 ATV 青森テレビ
7 NHK 教育	8	9 NHK 総合
10	11 RAB 青森放送	12

青森 むつ 103		
1	2	3
4 NHK 総合	5	6 56 青森朝日 放送
7 ATV 青森テレビ	8	9 58 ATV 青森テレビ
10 RAB 青森放送	11	12 NHK 教育

岩手 盛岡 003		
1	2	3
4 NHK 総合	5	6 IBC テレビ
7 NHK 教育	8	9
10 83 めんこい テレビ	11 31 岩手朝日 テレビ	12 35 テレビ 岩手

岩手 釜石 104		
1	2 NHK 総合	3
4 58 テレビ 岩手	5	6 60 めんこい テレビ
7 7 岩手朝日 テレビ	8	9 62 NHK 教育
10 IBC テレビ	11	12

岩手 / 二戸 105 1 2 IBC 3 4 5 NHK 6 27 29 37 岩手朝日 めんこい テレビ 岩手 10 11 12 12 NHK 教育	宮城 / 仙台 004 1 TBC 2 3 NHK 総合 4 5 NHK 6 32 34 KHB 東日本放送 ミヤギ テレビ 10 11 12 12 仙台放送	宮城 / 石巻 106 59 TBC 2 51 NHK 総合 4 49 NHK 6 61 55 KHB 東日本放送 ミヤギ テレビ 10 11 12 57 仙台放送	宮城 / 気仙沼 107 1 2 NHK 3 4 TBC 5 6 仙台放送 37 43 ミヤギ テレビ KHB 東日本放送 10 11 12 10 NHK 教育	秋田 / 秋田 005 1 2 NHK 3 4 5 6 31 37 9 AAB秋田 朝日放送 AKT 秋田テレビ NHK 総合 10 11 12 11 ABS 秋田放送
秋田 / 大館 054 1 2 3 4 NHK 5 6 7 8 9 10 11 12 59 AAB秋田 朝日放送	秋田 / 大曲(横手) 108 1 43 NHK 3 4 5 6 41 51 45 AAB秋田 朝日放送 AKT 秋田テレビ NHK 総合 10 11 12 47 ABS 秋田放送	山形 / 山形 006 1 2 3 4 NHK 5 6 7 8 9 10 30 38 YBC 山形放送 さくらんぼ テレビ YTS 山形テレビ	山形 / 鶴岡(酒田) 055 1 YBC 2 3 NHK 3 山形放送 山形放送 総合 4 5 6 NHK 教育 7 22 9 ユー山形 テレビ ユー山形 10 11 12 39 24 YTS 山形テレビ さくらんぼ テレビ	山形 / 米沢 109 1 2 3 4 5 6 7 8 9 10 11 12 54 60 58 YBC 山形放送 さくらんぼ テレビ YTS 山形テレビ
福島 / 福島(郡山) 007 1 2 NHK 3 4 5 6 7 8 9 10 11 12 11 福島 テレビ	福島 / 会津若松 056 1 NHK 2 3 NHK 教育 4 5 6 福島 テレビ 7 8 9 福島中央 テレビ KFB 福島放送 10 11 12 47 テレビ ユー福島	福島 / いわき 057 1 32 3 4 NHK 5 6 7 8 9 10 36 NHK 総合 ユー福島 福島中央 テレビ 福島 テレビ KFB 福島放送 10 NHK 教育 36 KFB 福島放送	茨城 / 水戸 008 44(1) 2 46(3) NHK 総合 NHK 教育 42(4) 5 40(6) 日本 テレビ TBS 7 38(8) 9 フジ テレビジョン 10 36(10) 11 32(12) 朝日 テレビ 東京	茨城 / 日立(ひたちなか) 069 52(1) 2 50(3) NHK 総合 NHK 教育 54(4) 5 56(6) 日本 テレビ TBS 7 58(8) 9 フジ テレビジョン 10 60(10) 11 62(12) 朝日 テレビ 東京
栃木 / 宇都宮 009 29(1) 2 27(3) NHK 総合 NHK 教育 25(4) 5 23(6) 日本 テレビ TBS 7 31(8) 9 とちぎ テレビ フジ テレビジョン 10 19(10) 11 17(12) 朝日 テレビ 東京	栃木 / 宇都宮※ 141 51(1) 2 49(3) NHK 総合 NHK 教育 53(4) 5 55(6) 日本 テレビ TBS 7 31(8) 9 とちぎ テレビ フジ テレビジョン 10 41(10) 11 44(12) 朝日 テレビ 東京	栃木 / 矢板 070 51(1) 2 49(3) NHK 総合 NHK 教育 58(4) 5 55(6) 日本 テレビ TBS 7 33(3) 9 とちぎ テレビ フジ テレビジョン 10 59(10) 11 61(12) 朝日 テレビ 東京	栃木 / 矢板※ 142 40(1) 2 30(3) NHK 総合 NHK 教育 36(4) 5 42(6) 日本 テレビ TBS 7 33(3) 9 とちぎ テレビ フジ テレビジョン 10 59(10) 11 61(12) 朝日 テレビ 東京	群馬 / 前橋(高崎) 010 52(1) 2 50(3) NHK 総合 NHK 教育 54(4) 5 56(6) 日本 テレビ TBS 7 58(8) 9 フジ テレビジョン 10 60(10) 11 62(12) 朝日 テレビ 東京
群馬 / 桐生 071 43(1) 2 45(3) NHK 総合 NHK 教育 39(4) 5 37(6) 日本 テレビ TBS 7 35(8) 9 フジ テレビジョン 10 33(10) 11 31(12) 朝日 テレビ 東京	群馬 / 桐生※ 143 51(1) 2 57(3) NHK 総合 NHK 教育 53(4) 5 55(6) 日本 テレビ TBS 7 35(8) 9 フジ テレビジョン 10 59(10) 11 61(12) 朝日 テレビ 東京	埼玉 / さいたま 011 1 NHK 2 3 NHK 教育 4 日本 6 テレビ テレビ 東京MX テレビ TBS 7 8 9 フジ テレビジョン フジ テレビジョン 10 10 11 12 朝日 テレビ 東京	埼玉 / 熊谷(児玉) 072 33(1) 2 35(3) NHK 総合 NHK 教育 25(4) 5 23(6) 日本 テレビ TBS 7 21(8) 9 フジ テレビジョン フジ テレビジョン 10 19(10) 11 17(12) 朝日 テレビ 東京	埼玉 / 熊谷(児玉)※ 144 51(1) 2 35(3) NHK 総合 NHK 教育 53(4) 5 55(6) 日本 テレビ TBS 7 57(8) 9 フジ テレビジョン フジ テレビジョン 10 59(10) 11 61(12) 朝日 テレビ 東京
埼玉 / 秩父 110 51(1) 2 49(3) NHK 総合 NHK 教育 53(4) 5 55(6) 日本 テレビ TBS 7 57(8) 9 フジ テレビ フジ テレビジョン 10 59(10) 11 61(12) 朝日 テレビ 東京	埼玉 / 秩父※ 145 14(1) 2 49(3) NHK 総合 NHK 教育 16(4) 5 18(6) 日本 テレビ TBS 7 29(8) 9 フジ テレビ フジ テレビジョン 10 38(10) 11 44(12) 朝日 テレビ 東京	千葉 / 千葉 012 1 NHK 2 3 NHK 教育 4 日本 6 テレビ テレビ 東京MX テレビ TBS 7 8 9 フジ テレビジョン フジ テレビジョン 10 46 12 朝日 テレビ 東京	千葉 / 銚子 111 51(1) 2 49(3) NHK 総合 NHK 教育 53(4) 5 55(6) 日本 テレビ TBS 7 57(8) 9 フジ テレビ フジ テレビジョン 10 59(10) 11 61(12) 朝日 テレビ 東京	東京 / 23区 013 1 NHK 2 3 NHK 教育 4 日本 6 テレビ テレビ 東京MX テレビ TBS 7 38 9 フジ テレビ フジ テレビジョン 10 46 12 朝日 テレビ 東京

設置

受信設定について (つづき)

表のみかた

都道府県名 北海道 札幌(江別) 00 都市名・地域番号

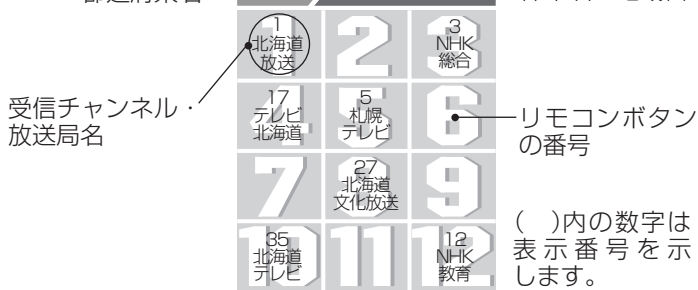

東京 / 八王子 073	東京 / 八王子※ 146	東京 / 多摩 074	東京 / 多摩※ 147	神奈川 / 横浜1 112
51(1) NHK総合 2 49(3) NHK教育 3 53(4) 日本テレビ ●47(14) 東京MXテレビ 6 7 57(8) フジテレビジョン 9 59(10) テレビ朝日 10 61(12) テレビ東京 11	33(1) NHK総合 2 29(3) NHK教育 3 35(4) 日本テレビ ●40(14) 東京MXテレビ 6 7 31(8) フジテレビジョン 9 45(10) テレビ朝日 10 62(12) テレビ東京 11	30(1) NHK総合 2 32(3) NHK教育 3 26(4) 日本テレビ ●28(14) 東京MXテレビ 6 7 22(8) フジテレビジョン 9 20(10) テレビ朝日 10 18(12) テレビ東京 11	49(1) NHK総合 2 47(3) NHK教育 3 51(4) 日本テレビ ●61(14) 東京MXテレビ 6 7 55(8) フジテレビジョン 9 57(10) テレビ朝日 10 59(12) テレビ東京 11	52(1) NHK総合 2 50(3) NHK教育 3 54(4) 日本テレビ 5 56(6) TBS 6 7 58(8) フジテレビジョン 9 60(10) テレビ朝日 10 62(12) テレビ東京 11
神奈川 / 横浜2 014	神奈川 / 平塚茅ヶ崎 075	神奈川 / 小田原 076	神奈川 / 秦野 077	新潟 / 新潟(長岡) 015
1 NHK総合 2 3 NHK教育 3 4 日本テレビ ●14 東京MXテレビ 6 7 8 フジテレビジョン ●42 TVKテレビ 9 10 テレビ朝日 11 12 テレビ東京 12	33(1) NHK総合 2 29(3) NHK教育 3 35(4) 日本テレビ 5 37(6) TBS 6 7 39(8) フジテレビジョン ●31(42) TVKテレビ 9 41(10) テレビ朝日 10 43(12) テレビ東京 11	52(1) NHK総合 2 50(3) NHK教育 3 54(4) 日本テレビ 5 56(6) TBS 6 7 58(8) フジテレビジョン ●46(42) TVKテレビ 9 60(10) テレビ朝日 10 62(12) テレビ東京 11	47(1) NHK総合 2 49(3) NHK教育 3 51(4) 日本テレビ 5 53(6) TBS 6 7 55(8) フジテレビジョン ●61(42) TVKテレビ 9 57(10) テレビ朝日 10 59(12) テレビ東京 11	1 2 3 21 新潟テレビ21 5 BSN 29 TeNY テレビ新潟 7 8 NHK総合 9 10 11 12 NHK教育 12
新潟 / 上越 078	富山 / 富山 016	富山 / 高岡 079	石川 / 金沢(小松) 017	石川 / 七尾 115
1 NHK教育 2 3 NHK総合 3 4 5 27 TeNY テレビ新潟 6 7 33 NST 9 10 BSN 10 11 12 新潟テレビ21 12	1 KNB北日本放送 2 3 NHK総合 3 4 5 6 7 32 チューリップテレビ 9 10 NHK教育 10 11 12 34 BBT 富山テレビ 12	50 KNB北日本放送 2 48 NHK総合 3 4 5 6 7 42 チューリップテレビ 9 46 NHK教育 10 11 12 44 BBT 富山テレビ 12	1 2 3 4 NHK総合 5 6 MRO 6 7 8 NHK教育 9 25 北陸朝日放送 8 9 10 11 12 37 石川テレビ 12	1 2 3 4 5 NHK教育 6 7 8 9 NHK総合 10 11 12 57 テレビ金沢 11 MRO 12 55 石川テレビ 12
福井 / 福井 018	福井 / 敦賀 116	山梨 / 甲府 019	長野 / 長野1 113	長野 / 長野2 020
1 2 3 NHK教育 3 4 5 6 7 8 9 NHK総合 9 10 11 12 39 福井テレビ 12	1 2 3 38 福井テレビ 5 6 NHK総合 6 7 8 FBCテレビ 9 10 11 12 12 NHK教育 12	1 NHK総合 2 3 NHK教育 3 4 5 YBS山梨放送 6 7 8 9 10 11 12 37 UTY 12	1 2 3 4 50(20) ABN長野朝日放送 6 7 8 9 40(30) テレビ信州 42(38) NBS長野放送 46(9) NHK教育 10 11 12 48(11) SBC信越放送 12	1 2 NHK総合 3 4 5 6 7 8 9 NHK教育 9 10 11 12 20 ABN長野朝日放送 11 SBC信越放送 12
長野 / 飯田 058	長野 / 松本 080	長野 / 岡谷(諏訪) 114	岐阜 / 岐阜(大垣) 021	岐阜 / 高山 117
40 NBS長野放送 2 3 NHK教育 3 4 NHK総合 5 6 SBC信越放送 6 7 8 9 42 テレビ信州 8 44 ABN長野朝日放送 10 11 12	1 2 3 4 5 6 7 8 9 10 11 12 44 NHK総合 44 50 ABN長野朝日放送 6 7 8 9 48 テレビ信州 42 NBS長野放送 46 NHK教育 10 11 12 40 SBC信越放送 12	1 2 3 4 NHK総合 5 6 SBC信越放送 6 7 8 9 10 11 12 47 NBS長野放送 59 テレビ信州 61 ABN長野朝日放送 12	1 2 3 NHK総合 3 4 5 6 7 8 9 NHK教育 9 10 11 12 35 中京テレビ 25 テレビ愛知 9 NHK教育 11 12 37 岐阜朝日放送 12	1 2 NHK教育 3 4 NHK総合 5 6 7 8 9 10 11 12 26 中京テレビ 岐阜朝日放送 12

<p>岐阜 中津川 118</p> <table border="1"> <tr><td>1</td><td>26 中京 テレビ</td><td>3</td></tr> <tr><td>4</td><td>NHK 総合</td><td>5</td><td>6 メ〜テレ</td></tr> <tr><td>7</td><td>8 CBC</td><td>9</td></tr> <tr><td>10</td><td>10 東海 テレビ</td><td>12</td><td>28 岐阜 テレビ</td><td>12</td><td>12 NHK 教育</td></tr> </table>	1	26 中京 テレビ	3	4	NHK 総合	5	6 メ〜テレ	7	8 CBC	9	10	10 東海 テレビ	12	28 岐阜 テレビ	12	12 NHK 教育	<p>静岡 静岡(清水) 022</p> <table border="1"> <tr><td>1</td><td>2 NHK 教育</td><td>3</td></tr> <tr><td>31</td><td>31 静岡第一 テレビ</td><td>33</td><td>33 静岡朝日 テレビ</td><td>35</td><td>35 テレビ 静岡</td></tr> <tr><td>7</td><td>8</td><td>9</td><td>9 NHK 総合</td></tr> <tr><td>10</td><td>10</td><td>11</td><td>11 SBS</td><td>12</td></tr> </table>	1	2 NHK 教育	3	31	31 静岡第一 テレビ	33	33 静岡朝日 テレビ	35	35 テレビ 静岡	7	8	9	9 NHK 総合	10	10	11	11 SBS	12	<p>静岡 浜松 059</p> <table border="1"> <tr><td>1</td><td>2</td><td>3</td></tr> <tr><td>4</td><td>4 NHK 総合</td><td>5</td><td>6</td><td>6 SBS</td></tr> <tr><td>7</td><td>8</td><td>8 NHK 教育</td><td>28</td><td>28 静岡朝日 テレビ</td></tr> <tr><td>10</td><td>10</td><td>11</td><td>11</td><td>34</td><td>34 テレビ 静岡</td></tr> </table>	1	2	3	4	4 NHK 総合	5	6	6 SBS	7	8	8 NHK 教育	28	28 静岡朝日 テレビ	10	10	11	11	34	34 テレビ 静岡	<p>静岡 富士(富士宮) 081</p> <table border="1"> <tr><td>1</td><td>54 NHK 教育</td><td>3</td></tr> <tr><td>27</td><td>27 静岡第一 テレビ</td><td>29</td><td>29 静岡朝日 テレビ</td></tr> <tr><td>7</td><td>8</td><td>52</td><td>52 NHK 総合</td></tr> <tr><td>10</td><td>10</td><td>41</td><td>41 SBS</td><td>39</td><td>39 テレビ 静岡</td></tr> </table>	1	54 NHK 教育	3	27	27 静岡第一 テレビ	29	29 静岡朝日 テレビ	7	8	52	52 NHK 総合	10	10	41	41 SBS	39	39 テレビ 静岡	<p>静岡 沼津(三島) 082</p> <table border="1"> <tr><td>1</td><td>51 NHK 教育</td><td>3</td></tr> <tr><td>61</td><td>61 静岡第一 テレビ</td><td>5</td><td>57</td><td>57 静岡朝日 テレビ</td></tr> <tr><td>7</td><td>8</td><td>53</td><td>53 NHK 総合</td></tr> <tr><td>10</td><td>10</td><td>55</td><td>55 SBS</td><td>59</td><td>59 テレビ 静岡</td></tr> </table>	1	51 NHK 教育	3	61	61 静岡第一 テレビ	5	57	57 静岡朝日 テレビ	7	8	53	53 NHK 総合	10	10	55	55 SBS	59	59 テレビ 静岡																
1	26 中京 テレビ	3																																																																																																										
4	NHK 総合	5	6 メ〜テレ																																																																																																									
7	8 CBC	9																																																																																																										
10	10 東海 テレビ	12	28 岐阜 テレビ	12	12 NHK 教育																																																																																																							
1	2 NHK 教育	3																																																																																																										
31	31 静岡第一 テレビ	33	33 静岡朝日 テレビ	35	35 テレビ 静岡																																																																																																							
7	8	9	9 NHK 総合																																																																																																									
10	10	11	11 SBS	12																																																																																																								
1	2	3																																																																																																										
4	4 NHK 総合	5	6	6 SBS																																																																																																								
7	8	8 NHK 教育	28	28 静岡朝日 テレビ																																																																																																								
10	10	11	11	34	34 テレビ 静岡																																																																																																							
1	54 NHK 教育	3																																																																																																										
27	27 静岡第一 テレビ	29	29 静岡朝日 テレビ																																																																																																									
7	8	52	52 NHK 総合																																																																																																									
10	10	41	41 SBS	39	39 テレビ 静岡																																																																																																							
1	51 NHK 教育	3																																																																																																										
61	61 静岡第一 テレビ	5	57	57 静岡朝日 テレビ																																																																																																								
7	8	53	53 NHK 総合																																																																																																									
10	10	55	55 SBS	59	59 テレビ 静岡																																																																																																							
<p>静岡 島田 083</p> <table border="1"> <tr><td>15</td><td>15 (1) NHK 総合</td><td>2</td><td>18</td><td>18 (3) NHK 教育</td></tr> <tr><td>4</td><td>22</td><td>22 (5) SBS</td><td>6</td></tr> <tr><td>7</td><td>48</td><td>48 静岡第一 テレビ</td><td>9</td></tr> <tr><td>50</td><td>50 静岡朝日 テレビ</td><td>11</td><td>58</td><td>58 テレビ 静岡</td><td>12</td></tr> </table>	15	15 (1) NHK 総合	2	18	18 (3) NHK 教育	4	22	22 (5) SBS	6	7	48	48 静岡第一 テレビ	9	50	50 静岡朝日 テレビ	11	58	58 テレビ 静岡	12	<p>静岡 藤枝 119</p> <table border="1"> <tr><td>42</td><td>42 NHK 総合</td><td>2</td><td>44</td><td>44 NHK 教育</td></tr> <tr><td>4</td><td>40</td><td>40 SBS</td><td>6</td></tr> <tr><td>7</td><td>24</td><td>24 静岡第一 テレビ</td><td>9</td></tr> <tr><td>26</td><td>26 静岡朝日 テレビ</td><td>11</td><td>38</td><td>38 テレビ 静岡</td><td>12</td></tr> </table>	42	42 NHK 総合	2	44	44 NHK 教育	4	40	40 SBS	6	7	24	24 静岡第一 テレビ	9	26	26 静岡朝日 テレビ	11	38	38 テレビ 静岡	12	<p>愛知 名古屋 023</p> <table border="1"> <tr><td>1</td><td>2</td><td>3</td></tr> <tr><td>4</td><td>5</td><td>6</td></tr> <tr><td>25</td><td>25 テレビ 愛知</td><td>●37</td><td>●37 岐阜 テレビ</td><td>9</td><td>9 NHK 教育</td></tr> <tr><td>●33</td><td>●33 主重 テレビ</td><td>11</td><td>11</td><td>35</td><td>35 中京 テレビ</td></tr> </table>	1	2	3	4	5	6	25	25 テレビ 愛知	●37	●37 岐阜 テレビ	9	9 NHK 教育	●33	●33 主重 テレビ	11	11	35	35 中京 テレビ	<p>愛知 豊橋(豊川) 084</p> <table border="1"> <tr><td>56</td><td>56 (1) 東海 テレビ</td><td>2</td><td>54</td><td>54 (3) NHK 総合</td></tr> <tr><td>4</td><td>62</td><td>62 (5) CBC</td><td>6</td></tr> <tr><td>52</td><td>52 (25) テレビ 愛知</td><td>8</td><td>50</td><td>50 (9) NHK 教育</td></tr> <tr><td>10</td><td>60</td><td>60 (11) メ〜テレ</td><td>11</td><td>58</td><td>58 (35) 中京 テレビ</td></tr> </table>	56	56 (1) 東海 テレビ	2	54	54 (3) NHK 総合	4	62	62 (5) CBC	6	52	52 (25) テレビ 愛知	8	50	50 (9) NHK 教育	10	60	60 (11) メ〜テレ	11	58	58 (35) 中京 テレビ	<p>愛知 豊田 085</p> <table border="1"> <tr><td>57</td><td>57 (1) 東海 テレビ</td><td>2</td><td>53</td><td>53 (3) NHK 総合</td></tr> <tr><td>4</td><td>55</td><td>55 (5) CBC</td><td>6</td></tr> <tr><td>49</td><td>49 (25) テレビ 愛知</td><td>8</td><td>51</td><td>51 (9) NHK 教育</td></tr> <tr><td>10</td><td>61</td><td>61 (11) メ〜テレ</td><td>11</td><td>59</td><td>59 (35) 中京 テレビ</td></tr> </table>	57	57 (1) 東海 テレビ	2	53	53 (3) NHK 総合	4	55	55 (5) CBC	6	49	49 (25) テレビ 愛知	8	51	51 (9) NHK 教育	10	61	61 (11) メ〜テレ	11	59	59 (35) 中京 テレビ								
15	15 (1) NHK 総合	2	18	18 (3) NHK 教育																																																																																																								
4	22	22 (5) SBS	6																																																																																																									
7	48	48 静岡第一 テレビ	9																																																																																																									
50	50 静岡朝日 テレビ	11	58	58 テレビ 静岡	12																																																																																																							
42	42 NHK 総合	2	44	44 NHK 教育																																																																																																								
4	40	40 SBS	6																																																																																																									
7	24	24 静岡第一 テレビ	9																																																																																																									
26	26 静岡朝日 テレビ	11	38	38 テレビ 静岡	12																																																																																																							
1	2	3																																																																																																										
4	5	6																																																																																																										
25	25 テレビ 愛知	●37	●37 岐阜 テレビ	9	9 NHK 教育																																																																																																							
●33	●33 主重 テレビ	11	11	35	35 中京 テレビ																																																																																																							
56	56 (1) 東海 テレビ	2	54	54 (3) NHK 総合																																																																																																								
4	62	62 (5) CBC	6																																																																																																									
52	52 (25) テレビ 愛知	8	50	50 (9) NHK 教育																																																																																																								
10	60	60 (11) メ〜テレ	11	58	58 (35) 中京 テレビ																																																																																																							
57	57 (1) 東海 テレビ	2	53	53 (3) NHK 総合																																																																																																								
4	55	55 (5) CBC	6																																																																																																									
49	49 (25) テレビ 愛知	8	51	51 (9) NHK 教育																																																																																																								
10	61	61 (11) メ〜テレ	11	59	59 (35) 中京 テレビ																																																																																																							
<p>愛知 蒲郡(田原) 120</p> <table border="1"> <tr><td>38</td><td>38 (1) 東海 テレビ</td><td>2</td><td>44</td><td>44 (3) NHK 総合</td></tr> <tr><td>4</td><td>36</td><td>36 (5) CBC</td><td>6</td></tr> <tr><td>32</td><td>32 (25) テレビ 愛知</td><td>8</td><td>46</td><td>46 (9) NHK 教育</td></tr> <tr><td>10</td><td>42</td><td>42 (11) メ〜テレ</td><td>11</td><td>40</td><td>40 (35) 中京 テレビ</td></tr> </table>	38	38 (1) 東海 テレビ	2	44	44 (3) NHK 総合	4	36	36 (5) CBC	6	32	32 (25) テレビ 愛知	8	46	46 (9) NHK 教育	10	42	42 (11) メ〜テレ	11	40	40 (35) 中京 テレビ	<p>三重 津 024</p> <table border="1"> <tr><td>1</td><td>2</td><td>3</td></tr> <tr><td>4</td><td>5</td><td>6</td></tr> <tr><td>25</td><td>25 テレビ 愛知</td><td>9</td><td>9 NHK 教育</td></tr> <tr><td>83</td><td>83 三重 テレビ</td><td>11</td><td>11</td><td>35</td><td>35 中京 テレビ</td></tr> </table>	1	2	3	4	5	6	25	25 テレビ 愛知	9	9 NHK 教育	83	83 三重 テレビ	11	11	35	35 中京 テレビ	<p>三重 伊勢 086</p> <table border="1"> <tr><td>57</td><td>57 (1) 東海 テレビ</td><td>2</td><td>53</td><td>53 (3) NHK 総合</td></tr> <tr><td>4</td><td>55</td><td>55 (6) CBC</td><td>6</td></tr> <tr><td>7</td><td>8</td><td>49</td><td>49 (9) NHK 教育</td></tr> <tr><td>59</td><td>59 (33) 三重 テレビ</td><td>61</td><td>61 (11) メ〜テレ</td><td>47</td><td>47 (35) 中京 テレビ</td></tr> </table>	57	57 (1) 東海 テレビ	2	53	53 (3) NHK 総合	4	55	55 (6) CBC	6	7	8	49	49 (9) NHK 教育	59	59 (33) 三重 テレビ	61	61 (11) メ〜テレ	47	47 (35) 中京 テレビ	<p>三重 名張(上野) 121</p> <table border="1"> <tr><td>52</td><td>52 NHK 総合</td><td>2</td><td>54</td><td>54 中京 テレビ</td></tr> <tr><td>4</td><td>56</td><td>56 メ〜テレ</td><td>6</td><td>6 ABC テレビ</td></tr> <tr><td>58</td><td>58 三重 テレビ</td><td>8</td><td>8</td><td>60</td><td>60 CBC</td></tr> <tr><td>10</td><td>10</td><td>62</td><td>62 東海 テレビ</td><td>12</td><td>12 NHK 教育</td></tr> </table>	52	52 NHK 総合	2	54	54 中京 テレビ	4	56	56 メ〜テレ	6	6 ABC テレビ	58	58 三重 テレビ	8	8	60	60 CBC	10	10	62	62 東海 テレビ	12	12 NHK 教育	<p>滋賀 大津 025</p> <table border="1"> <tr><td>1</td><td>28</td><td>28 (2) NHK 総合</td><td>3</td></tr> <tr><td>36</td><td>36 (4) MBS 毎日放送</td><td>5</td><td>38</td><td>38 (6) ABC テレビ</td></tr> <tr><td>7</td><td>40</td><td>40 (8) 関西 テレビ</td><td>●34</td><td>●34 KBS 京都</td></tr> <tr><td>42</td><td>42 (10) よみうり テレビ</td><td>11</td><td>30</td><td>30 BBC びわ湖放送</td><td>46</td><td>46 (12) NHK 教育</td></tr> </table>	1	28	28 (2) NHK 総合	3	36	36 (4) MBS 毎日放送	5	38	38 (6) ABC テレビ	7	40	40 (8) 関西 テレビ	●34	●34 KBS 京都	42	42 (10) よみうり テレビ	11	30	30 BBC びわ湖放送	46	46 (12) NHK 教育						
38	38 (1) 東海 テレビ	2	44	44 (3) NHK 総合																																																																																																								
4	36	36 (5) CBC	6																																																																																																									
32	32 (25) テレビ 愛知	8	46	46 (9) NHK 教育																																																																																																								
10	42	42 (11) メ〜テレ	11	40	40 (35) 中京 テレビ																																																																																																							
1	2	3																																																																																																										
4	5	6																																																																																																										
25	25 テレビ 愛知	9	9 NHK 教育																																																																																																									
83	83 三重 テレビ	11	11	35	35 中京 テレビ																																																																																																							
57	57 (1) 東海 テレビ	2	53	53 (3) NHK 総合																																																																																																								
4	55	55 (6) CBC	6																																																																																																									
7	8	49	49 (9) NHK 教育																																																																																																									
59	59 (33) 三重 テレビ	61	61 (11) メ〜テレ	47	47 (35) 中京 テレビ																																																																																																							
52	52 NHK 総合	2	54	54 中京 テレビ																																																																																																								
4	56	56 メ〜テレ	6	6 ABC テレビ																																																																																																								
58	58 三重 テレビ	8	8	60	60 CBC																																																																																																							
10	10	62	62 東海 テレビ	12	12 NHK 教育																																																																																																							
1	28	28 (2) NHK 総合	3																																																																																																									
36	36 (4) MBS 毎日放送	5	38	38 (6) ABC テレビ																																																																																																								
7	40	40 (8) 関西 テレビ	●34	●34 KBS 京都																																																																																																								
42	42 (10) よみうり テレビ	11	30	30 BBC びわ湖放送	46	46 (12) NHK 教育																																																																																																						
<p>滋賀 彦根 087</p> <table border="1"> <tr><td>1</td><td>52</td><td>52 (2) NHK 総合</td><td>3</td></tr> <tr><td>54</td><td>54 (4) MBS 毎日放送</td><td>5</td><td>58</td><td>58 (6) ABC テレビ</td></tr> <tr><td>7</td><td>60</td><td>60 (8) 関西 テレビ</td><td>●34</td><td>●34 KBS 京都</td></tr> <tr><td>62</td><td>62 (10) よみうり テレビ</td><td>56</td><td>56 (30) BBC びわ湖放送</td><td>50</td><td>50 (12) NHK 教育</td></tr> </table>	1	52	52 (2) NHK 総合	3	54	54 (4) MBS 毎日放送	5	58	58 (6) ABC テレビ	7	60	60 (8) 関西 テレビ	●34	●34 KBS 京都	62	62 (10) よみうり テレビ	56	56 (30) BBC びわ湖放送	50	50 (12) NHK 教育	<p>京都 京都 026</p> <table border="1"> <tr><td>1</td><td>2</td><td>2 NHK 総合</td><td>3</td></tr> <tr><td>4</td><td>4</td><td>●19</td><td>●19 大阪 テレビ</td><td>6</td><td>6 ABC テレビ</td></tr> <tr><td>●26</td><td>●26 奈良 テレビ</td><td>8</td><td>8</td><td>34</td><td>34 KBS 京都</td></tr> <tr><td>10</td><td>10</td><td>●36</td><td>●36 サン テレビ</td><td>12</td><td>12 NHK 教育</td></tr> </table>	1	2	2 NHK 総合	3	4	4	●19	●19 大阪 テレビ	6	6 ABC テレビ	●26	●26 奈良 テレビ	8	8	34	34 KBS 京都	10	10	●36	●36 サン テレビ	12	12 NHK 教育	<p>京都 舞鶴1 122</p> <table border="1"> <tr><td>1</td><td>43</td><td>43 (2) NHK 総合</td><td>3</td></tr> <tr><td>38</td><td>38 (4) MBS 毎日放送</td><td>5</td><td>35</td><td>35 (6) ABC テレビ</td></tr> <tr><td>7</td><td>39</td><td>39 (8) 関西 テレビ</td><td>37</td><td>37 (34) KBS 京都</td></tr> <tr><td>41</td><td>41 (10) よみうり テレビ</td><td>11</td><td>45</td><td>45 (12) NHK 教育</td></tr> </table>	1	43	43 (2) NHK 総合	3	38	38 (4) MBS 毎日放送	5	35	35 (6) ABC テレビ	7	39	39 (8) 関西 テレビ	37	37 (34) KBS 京都	41	41 (10) よみうり テレビ	11	45	45 (12) NHK 教育	<p>京都 舞鶴2 123</p> <table border="1"> <tr><td>1</td><td>51</td><td>51 (2) NHK 総合</td><td>3</td></tr> <tr><td>53</td><td>53 (4) MBS 毎日放送</td><td>5</td><td>55</td><td>55 (6) ABC テレビ</td></tr> <tr><td>7</td><td>59</td><td>59 (8) 関西 テレビ</td><td>57</td><td>57 (34) KBS 京都</td></tr> <tr><td>61</td><td>61 (10) よみうり テレビ</td><td>11</td><td>49</td><td>49 (12) NHK 教育</td></tr> </table>	1	51	51 (2) NHK 総合	3	53	53 (4) MBS 毎日放送	5	55	55 (6) ABC テレビ	7	59	59 (8) 関西 テレビ	57	57 (34) KBS 京都	61	61 (10) よみうり テレビ	11	49	49 (12) NHK 教育	<p>京都 福知山 124</p> <table border="1"> <tr><td>1</td><td>50</td><td>50 (2) NHK 総合</td><td>3</td></tr> <tr><td>54</td><td>54 (4) MBS 毎日放送</td><td>5</td><td>56</td><td>56 (34) KBS 京都</td><td>58</td><td>58 (6) ABC テレビ</td></tr> <tr><td>7</td><td>60</td><td>60 (8) 関西 テレビ</td><td>9</td></tr> <tr><td>62</td><td>62 (10) よみうり テレビ</td><td>11</td><td>52</td><td>52 (12) NHK 教育</td></tr> </table>	1	50	50 (2) NHK 総合	3	54	54 (4) MBS 毎日放送	5	56	56 (34) KBS 京都	58	58 (6) ABC テレビ	7	60	60 (8) 関西 テレビ	9	62	62 (10) よみうり テレビ	11	52	52 (12) NHK 教育				
1	52	52 (2) NHK 総合	3																																																																																																									
54	54 (4) MBS 毎日放送	5	58	58 (6) ABC テレビ																																																																																																								
7	60	60 (8) 関西 テレビ	●34	●34 KBS 京都																																																																																																								
62	62 (10) よみうり テレビ	56	56 (30) BBC びわ湖放送	50	50 (12) NHK 教育																																																																																																							
1	2	2 NHK 総合	3																																																																																																									
4	4	●19	●19 大阪 テレビ	6	6 ABC テレビ																																																																																																							
●26	●26 奈良 テレビ	8	8	34	34 KBS 京都																																																																																																							
10	10	●36	●36 サン テレビ	12	12 NHK 教育																																																																																																							
1	43	43 (2) NHK 総合	3																																																																																																									
38	38 (4) MBS 毎日放送	5	35	35 (6) ABC テレビ																																																																																																								
7	39	39 (8) 関西 テレビ	37	37 (34) KBS 京都																																																																																																								
41	41 (10) よみうり テレビ	11	45	45 (12) NHK 教育																																																																																																								
1	51	51 (2) NHK 総合	3																																																																																																									
53	53 (4) MBS 毎日放送	5	55	55 (6) ABC テレビ																																																																																																								
7	59	59 (8) 関西 テレビ	57	57 (34) KBS 京都																																																																																																								
61	61 (10) よみうり テレビ	11	49	49 (12) NHK 教育																																																																																																								
1	50	50 (2) NHK 総合	3																																																																																																									
54	54 (4) MBS 毎日放送	5	56	56 (34) KBS 京都	58	58 (6) ABC テレビ																																																																																																						
7	60	60 (8) 関西 テレビ	9																																																																																																									
62	62 (10) よみうり テレビ	11	52	52 (12) NHK 教育																																																																																																								
<p>京都 宮津 125</p> <table border="1"> <tr><td>1</td><td>43</td><td>43 (2) NHK 総合</td><td>3</td></tr> <tr><td>33</td><td>33 (4) MBS 毎日放送</td><td>5</td><td>35</td><td>35 (6) ABC テレビ</td></tr> <tr><td>7</td><td>37</td><td>37 (8) 関西 テレビ</td><td>39</td><td>39 (34) KBS 京都</td></tr> <tr><td>41</td><td>41 (10) よみうり テレビ</td><td>11</td><td>45</td><td>45 (12) NHK 教育</td></tr> </table>	1	43	43 (2) NHK 総合	3	33	33 (4) MBS 毎日放送	5	35	35 (6) ABC テレビ	7	37	37 (8) 関西 テレビ	39	39 (34) KBS 京都	41	41 (10) よみうり テレビ	11	45	45 (12) NHK 教育	<p>大阪 大阪 027</p> <table border="1"> <tr><td>1</td><td>2</td><td>2 NHK 総合</td><td>3</td></tr> <tr><td>4</td><td>4</td><td>19</td><td>19 テレビ 大阪</td><td>6</td><td>6 ABC テレビ</td></tr> <tr><td>●30</td><td>●30 テレビ 和歌山</td><td>8</td><td>8</td><td>●34</td><td>●34 KBS 京都</td></tr> <tr><td>10</td><td>10</td><td>●36</td><td>●36 サン テレビ</td><td>12</td><td>12 NHK 教育</td></tr> </table>	1	2	2 NHK 総合	3	4	4	19	19 テレビ 大阪	6	6 ABC テレビ	●30	●30 テレビ 和歌山	8	8	●34	●34 KBS 京都	10	10	●36	●36 サン テレビ	12	12 NHK 教育	<p>兵庫 神戸 028</p> <table border="1"> <tr><td>1</td><td>2</td><td>2 NHK 総合</td><td>36</td><td>36 サン テレビ</td></tr> <tr><td>4</td><td>4</td><td>●19</td><td>●19 大阪 テレビ</td><td>6</td><td>6 ABC テレビ</td></tr> <tr><td>●30</td><td>●30 テレビ 和歌山</td><td>8</td><td>8</td><td>●34</td><td>●34 KBS 京都</td></tr> <tr><td>10</td><td>10</td><td>11</td><td>11</td><td>12</td><td>12 NHK 教育</td></tr> </table>	1	2	2 NHK 総合	36	36 サン テレビ	4	4	●19	●19 大阪 テレビ	6	6 ABC テレビ	●30	●30 テレビ 和歌山	8	8	●34	●34 KBS 京都	10	10	11	11	12	12 NHK 教育	<p>兵庫 神戸北 130</p> <table border="1"> <tr><td>1</td><td>28</td><td>28 (2) NHK 総合</td><td>36</td><td>36 サン テレビ</td></tr> <tr><td>18</td><td>18 (4) MBS 毎日放送</td><td>19</td><td>19</td><td>20</td><td>20 (6) ABC テレビ</td></tr> <tr><td>7</td><td>22</td><td>22 (8) 関西 テレビ</td><td>9</td></tr> <tr><td>24</td><td>24 (10) よみうり テレビ</td><td>11</td><td>26</td><td>26 (12) NHK 教育</td></tr> </table>	1	28	28 (2) NHK 総合	36	36 サン テレビ	18	18 (4) MBS 毎日放送	19	19	20	20 (6) ABC テレビ	7	22	22 (8) 関西 テレビ	9	24	24 (10) よみうり テレビ	11	26	26 (12) NHK 教育	<p>兵庫 神戸北※ 148</p> <table border="1"> <tr><td>1</td><td>28</td><td>28 (2) NHK 総合</td><td>36</td><td>36 サン テレビ</td></tr> <tr><td>31</td><td>31 (4) MBS 毎日放送</td><td>19</td><td>19</td><td>41</td><td>41 (6) ABC テレビ</td></tr> <tr><td>7</td><td>43</td><td>43 (8) 関西 テレビ</td><td>9</td></tr> <tr><td>47</td><td>47 (10) よみうり テレビ</td><td>11</td><td>45</td><td>45 (12) NHK 教育</td></tr> </table>	1	28	28 (2) NHK 総合	36	36 サン テレビ	31	31 (4) MBS 毎日放送	19	19	41	41 (6) ABC テレビ	7	43	43 (8) 関西 テレビ	9	47	47 (10) よみうり テレビ	11	45	45 (12) NHK 教育
1	43	43 (2) NHK 総合	3																																																																																																									
33	33 (4) MBS 毎日放送	5	35	35 (6) ABC テレビ																																																																																																								
7	37	37 (8) 関西 テレビ	39	39 (34) KBS 京都																																																																																																								
41	41 (10) よみうり テレビ	11	45	45 (12) NHK 教育																																																																																																								
1	2	2 NHK 総合	3																																																																																																									
4	4	19	19 テレビ 大阪	6	6 ABC テレビ																																																																																																							
●30	●30 テレビ 和歌山	8	8	●34	●34 KBS 京都																																																																																																							
10	10	●36	●36 サン テレビ	12	12 NHK 教育																																																																																																							
1	2	2 NHK 総合	36	36 サン テレビ																																																																																																								
4	4	●19	●19 大阪 テレビ	6	6 ABC テレビ																																																																																																							
●30	●30 テレビ 和歌山	8	8	●34	●34 KBS 京都																																																																																																							
10	10	11	11	12	12 NHK 教育																																																																																																							
1	28	28 (2) NHK 総合	36	36 サン テレビ																																																																																																								
18	18 (4) MBS 毎日放送	19	19	20	20 (6) ABC テレビ																																																																																																							
7	22	22 (8) 関西 テレビ	9																																																																																																									
24	24 (10) よみうり テレビ	11	26	26 (12) NHK 教育																																																																																																								
1	28	28 (2) NHK 総合	36	36 サン テレビ																																																																																																								
31	31 (4) MBS 毎日放送	19	19	41	41 (6) ABC テレビ																																																																																																							
7	43	43 (8) 関西 テレビ	9																																																																																																									
47	47 (10) よみうり テレビ	11	45	45 (12) NHK 教育																																																																																																								
<p>兵庫 川西1 131</p> <table border="1"> <tr><td>1</td><td>29</td><td>29 (2) NHK 総合</td><td>33</td><td>33 (36) サン テレビ</td></tr> <tr><td>35</td><td>35 (4) MBS 毎日放送</td><td>21</td><td>21 (19) テレビ 大阪</td><td>37</td><td>37 (6) ABC テレビ</td></tr> <tr><td>7</td><td>39</td><td>39 (8) 関西 テレビ</td><td>9</td></tr> <tr><td>41</td><td>41 (10) よみうり テレビ</td><td>11</td><td>31</td><td>31 (12) NHK 教育</td></tr> </table>	1	29	29 (2) NHK 総合	33	33 (36) サン テレビ	35	35 (4) MBS 毎日放送	21	21 (19) テレビ 大阪	37	37 (6) ABC テレビ	7	39	39 (8) 関西 テレビ	9	41	41 (10) よみうり テレビ	11	31	31 (12) NHK 教育	<p>兵庫 川西2 132</p> <table border="1"> <tr><td>1</td><td>49</td><td>49 (2) NHK 総合</td><td>53</td><td>53 (36) サン テレビ</td></tr> <tr><td>55</td><td>55 (4) MBS 毎日放送</td><td>47</td><td>47 (19) テレビ 大阪</td><td>57</td><td>57 (6) ABC テレビ</td></tr> <tr><td>7</td><td>59</td><td>59 (8) 関西 テレビ</td><td>9</td></tr> <tr><td>61</td><td>61 (10) よみうり テレビ</td><td>11</td><td>51</td><td>51 (12) NHK 教育</td></tr> </table>	1	49	49 (2) NHK 総合	53	53 (36) サン テレビ	55	55 (4) MBS 毎日放送	47	47 (19) テレビ 大阪	57	57 (6) ABC テレビ	7	59	59 (8) 関西 テレビ	9	61	61 (10) よみうり テレビ	11	51	51 (12) NHK 教育	<p>兵庫 姫路 088</p> <table border="1"> <tr><td>1</td><td>50</td><td>50 (2) NHK 総合</td><td>56</td><td>56 (36) サン テレビ</td></tr> <tr><td>54</td><td>54 (4) MBS 毎日放送</td><td>5</td><td>58</td><td>58 (6) ABC テレビ</td></tr> <tr><td>7</td><td>60</td><td>60 (8) 関西 テレビ</td><td>9</td></tr> <tr><td>62</td><td>62 (10) よみうり テレビ</td><td>11</td><td>52</td><td>52 (12) NHK 教育</td></tr> </table>	1	50	50 (2) NHK 総合	56	56 (36) サン テレビ	54	54 (4) MBS 毎日放送	5	58	58 (6) ABC テレビ	7	60	60 (8) 関西 テレビ	9	62	62 (10) よみうり テレビ	11	52	52 (12) NHK 教育	<p>兵庫 明石(加古川) 089</p> <table border="1"> <tr><td>1</td><td>51</td><td>51 (2) NHK 総合</td><td>55</td><td>55 (36) サン テレビ</td></tr> <tr><td>53</td><td>53 (4) MBS 毎日放送</td><td>●19</td><td>●19 大阪 テレビ</td><td>57</td><td>57 (6) ABC テレビ</td></tr> <tr><td>7</td><td>59</td><td>59 (8) 関西 テレビ</td><td>9</td></tr> <tr><td>61</td><td>61 (10) よみうり テレビ</td><td>11</td><td>49</td><td>49 (12) NHK 教育</td></tr> </table>	1	51	51 (2) NHK 総合	55	55 (36) サン テレビ	53	53 (4) MBS 毎日放送	●19	●19 大阪 テレビ	57	57 (6) ABC テレビ	7	59	59 (8) 関西 テレビ	9	61	61 (10) よみうり テレビ	11	49	49 (12) NHK 教育	<p>兵庫 三木 090</p> <table border="1"> <tr><td>1</td><td>44</td><td>44 (2) NHK 総合</td><td>36</td><td>36 サン テレビ</td></tr> <tr><td>34</td><td>34 (4) MBS 毎日放送</td><td>5</td><td>38</td><td>38 (6) ABC テレビ</td></tr> <tr><td>7</td><td>40</td><td>40 (8) 関西 テレビ</td><td>9</td></tr> <tr><td>42</td><td>42 (10) よみうり テレビ</td><td>11</td><td>46</td><td>46 (12) NHK 教育</td></tr> </table>	1	44	44 (2) NHK 総合	36	36 サン テレビ	34	34 (4) MBS 毎日放送	5	38	38 (6) ABC テレビ	7	40	40 (8) 関西 テレビ	9	42	42 (10) よみうり テレビ	11	46	46 (12) NHK 教育						
1	29	29 (2) NHK 総合	33	33 (36) サン テレビ																																																																																																								
35	35 (4) MBS 毎日放送	21	21 (19) テレビ 大阪	37	37 (6) ABC テレビ																																																																																																							
7	39	39 (8) 関西 テレビ	9																																																																																																									
41	41 (10) よみうり テレビ	11	31	31 (12) NHK 教育																																																																																																								
1	49	49 (2) NHK 総合	53	53 (36) サン テレビ																																																																																																								
55	55 (4) MBS 毎日放送	47	47 (19) テレビ 大阪	57	57 (6) ABC テレビ																																																																																																							
7	59	59 (8) 関西 テレビ	9																																																																																																									
61	61 (10) よみうり テレビ	11	51	51 (12) NHK 教育																																																																																																								
1	50	50 (2) NHK 総合	56	56 (36) サン テレビ																																																																																																								
54	54 (4) MBS 毎日放送	5	58	58 (6) ABC テレビ																																																																																																								
7	60	60 (8) 関西 テレビ	9																																																																																																									
62	62 (10) よみうり テレビ	11	52	52 (12) NHK 教育																																																																																																								
1	51	51 (2) NHK 総合	55	55 (36) サン テレビ																																																																																																								
53	53 (4) MBS 毎日放送	●19	●19 大阪 テレビ	57	57 (6) ABC テレビ																																																																																																							
7	59	59 (8) 関西 テレビ	9																																																																																																									
61	61 (10) よみうり テレビ	11	49	49 (12) NHK 教育																																																																																																								
1	44	44 (2) NHK 総合	36	36 サン テレビ																																																																																																								
34	34 (4) MBS 毎日放送	5	38	38 (6) ABC テレビ																																																																																																								
7	40	40 (8) 関西 テレビ	9																																																																																																									
42	42 (10) よみうり テレビ	11	46	46 (12) NHK 教育																																																																																																								

受信設定について (つづき)

表のみかた

都道府県名—北海道—札幌(江別) 00—都市名・地域番号

受信チャンネル
放送局名

1 北海道 放送	2	3 NHK 総合
4 テレビ 北海道	5 札幌 テレビ	6
7	8 北海道 文化放送	9
10 北海道 テレビ	11	12 NHK 教育

リモコンボタンの
番号

()内の数字は
表示番号を示
します。

奈良 / 奈良(橿原) 029 <table border="1"> <tr><td>1</td><td>2 NHK 総合</td><td>3</td></tr> <tr><td>4 MBS 毎日放送</td><td>●19 テレビ 大阪</td><td>6 ABC テレビ</td></tr> <tr><td>7</td><td>8 関西 テレビ</td><td>55 奈良 テレビ</td></tr> <tr><td>10 よみうり テレビ</td><td>●34 KBS 京都</td><td>12 NHK 教育</td></tr> </table>	1	2 NHK 総合	3	4 MBS 毎日放送	●19 テレビ 大阪	6 ABC テレビ	7	8 関西 テレビ	55 奈良 テレビ	10 よみうり テレビ	●34 KBS 京都	12 NHK 教育	奈良 / 五条 126 <table border="1"> <tr><td>1</td><td>43(2) NHK 総合</td><td>3</td></tr> <tr><td>33(4) MBS 毎日放送</td><td>5</td><td>35(6) ABC テレビ</td></tr> <tr><td>7</td><td>37(8) 関西 テレビ</td><td>41(55) 奈良 テレビ</td></tr> <tr><td>39(10) よみうり テレビ</td><td>11</td><td>45(12) NHK 教育</td></tr> </table>	1	43(2) NHK 総合	3	33(4) MBS 毎日放送	5	35(6) ABC テレビ	7	37(8) 関西 テレビ	41(55) 奈良 テレビ	39(10) よみうり テレビ	11	45(12) NHK 教育	和歌山 / 和歌山 030 <table border="1"> <tr><td>1</td><td>32(2) NHK 総合</td><td>3</td></tr> <tr><td>42(4) MBS 毎日放送</td><td>5</td><td>44(6) ABC テレビ</td></tr> <tr><td>7</td><td>46(8) 関西 テレビ</td><td>9</td></tr> <tr><td>48(10) よみうり テレビ</td><td>30 テレビ 和歌山</td><td>26(12) NHK 教育</td></tr> </table>	1	32(2) NHK 総合	3	42(4) MBS 毎日放送	5	44(6) ABC テレビ	7	46(8) 関西 テレビ	9	48(10) よみうり テレビ	30 テレビ 和歌山	26(12) NHK 教育	和歌山 / 和歌山※ 149 <table border="1"> <tr><td>1</td><td>32(2) NHK 総合</td><td>3</td></tr> <tr><td>42(4) MBS 毎日放送</td><td>5</td><td>44(6) ABC テレビ</td></tr> <tr><td>7</td><td>46(8) 関西 テレビ</td><td>9</td></tr> <tr><td>48(10) よみうり テレビ</td><td>30 テレビ 和歌山</td><td>25(12) NHK 教育</td></tr> </table>	1	32(2) NHK 総合	3	42(4) MBS 毎日放送	5	44(6) ABC テレビ	7	46(8) 関西 テレビ	9	48(10) よみうり テレビ	30 テレビ 和歌山	25(12) NHK 教育	和歌山 / 田辺(白浜) 127 <table border="1"> <tr><td>1</td><td>50(2) NHK 総合</td><td>3</td></tr> <tr><td>54(4) MBS 毎日放送</td><td>5</td><td>58(6) ABC テレビ</td></tr> <tr><td>7</td><td>60(8) 関西 テレビ</td><td>9</td></tr> <tr><td>62(10) よみうり テレビ</td><td>56(30) テレビ 和歌山</td><td>52(12) NHK 教育</td></tr> </table>	1	50(2) NHK 総合	3	54(4) MBS 毎日放送	5	58(6) ABC テレビ	7	60(8) 関西 テレビ	9	62(10) よみうり テレビ	56(30) テレビ 和歌山	52(12) NHK 教育						
1	2 NHK 総合	3																																																																				
4 MBS 毎日放送	●19 テレビ 大阪	6 ABC テレビ																																																																				
7	8 関西 テレビ	55 奈良 テレビ																																																																				
10 よみうり テレビ	●34 KBS 京都	12 NHK 教育																																																																				
1	43(2) NHK 総合	3																																																																				
33(4) MBS 毎日放送	5	35(6) ABC テレビ																																																																				
7	37(8) 関西 テレビ	41(55) 奈良 テレビ																																																																				
39(10) よみうり テレビ	11	45(12) NHK 教育																																																																				
1	32(2) NHK 総合	3																																																																				
42(4) MBS 毎日放送	5	44(6) ABC テレビ																																																																				
7	46(8) 関西 テレビ	9																																																																				
48(10) よみうり テレビ	30 テレビ 和歌山	26(12) NHK 教育																																																																				
1	32(2) NHK 総合	3																																																																				
42(4) MBS 毎日放送	5	44(6) ABC テレビ																																																																				
7	46(8) 関西 テレビ	9																																																																				
48(10) よみうり テレビ	30 テレビ 和歌山	25(12) NHK 教育																																																																				
1	50(2) NHK 総合	3																																																																				
54(4) MBS 毎日放送	5	58(6) ABC テレビ																																																																				
7	60(8) 関西 テレビ	9																																																																				
62(10) よみうり テレビ	56(30) テレビ 和歌山	52(12) NHK 教育																																																																				
和歌山 / 田辺(橿山) 128 <table border="1"> <tr><td>1</td><td>16(2) NHK 総合</td><td>3</td></tr> <tr><td>22(4) MBS 毎日放送</td><td>5</td><td>25(6) ABC テレビ</td></tr> <tr><td>7</td><td>27(8) 関西 テレビ</td><td>9</td></tr> <tr><td>29(10) よみうり テレビ</td><td>20(30) テレビ 和歌山</td><td>18(12) NHK 教育</td></tr> </table>	1	16(2) NHK 総合	3	22(4) MBS 毎日放送	5	25(6) ABC テレビ	7	27(8) 関西 テレビ	9	29(10) よみうり テレビ	20(30) テレビ 和歌山	18(12) NHK 教育	和歌山 / 御坊 129 <table border="1"> <tr><td>1</td><td>49(2) NHK 総合</td><td>3</td></tr> <tr><td>53(4) MBS 毎日放送</td><td>5</td><td>57(6) ABC テレビ</td></tr> <tr><td>7</td><td>59(8) 関西 テレビ</td><td>9</td></tr> <tr><td>61(10) よみうり テレビ</td><td>55(30) テレビ 和歌山</td><td>51(12) NHK 教育</td></tr> </table>	1	49(2) NHK 総合	3	53(4) MBS 毎日放送	5	57(6) ABC テレビ	7	59(8) 関西 テレビ	9	61(10) よみうり テレビ	55(30) テレビ 和歌山	51(12) NHK 教育	鳥取 / 鳥取 031 <table border="1"> <tr><td>1</td><td>2 NHK 総合</td><td>3 NHK 総合</td></tr> <tr><td>4 NHK 教育</td><td>5</td><td>6</td></tr> <tr><td>7</td><td>8</td><td>9</td></tr> <tr><td>22 BSS テレビ</td><td>11</td><td>24 山陰中央 テレビ</td></tr> </table>	1	2 NHK 総合	3 NHK 総合	4 NHK 教育	5	6	7	8	9	22 BSS テレビ	11	24 山陰中央 テレビ	島根 / 松江 032 <table border="1"> <tr><td>30</td><td>2</td><td>3</td></tr> <tr><td>日本海 テレビ</td><td>4</td><td>5</td></tr> <tr><td>4</td><td>5</td><td>6 NHK 総合</td></tr> <tr><td>7</td><td>8</td><td>9</td></tr> <tr><td>10 BSS テレビ</td><td>11</td><td>12 NHK 教育</td></tr> </table>	30	2	3	日本海 テレビ	4	5	4	5	6 NHK 総合	7	8	9	10 BSS テレビ	11	12 NHK 教育	島根 / 浜田 061 <table border="1"> <tr><td>1</td><td>2 NHK 総合</td><td>54 日本海 テレビ</td></tr> <tr><td>4</td><td>5 BSS テレビ</td><td>6</td></tr> <tr><td>7</td><td>8</td><td>9 NHK 教育</td></tr> <tr><td>10</td><td>11</td><td>12</td></tr> </table>	1	2 NHK 総合	54 日本海 テレビ	4	5 BSS テレビ	6	7	8	9 NHK 教育	10	11	12			
1	16(2) NHK 総合	3																																																																				
22(4) MBS 毎日放送	5	25(6) ABC テレビ																																																																				
7	27(8) 関西 テレビ	9																																																																				
29(10) よみうり テレビ	20(30) テレビ 和歌山	18(12) NHK 教育																																																																				
1	49(2) NHK 総合	3																																																																				
53(4) MBS 毎日放送	5	57(6) ABC テレビ																																																																				
7	59(8) 関西 テレビ	9																																																																				
61(10) よみうり テレビ	55(30) テレビ 和歌山	51(12) NHK 教育																																																																				
1	2 NHK 総合	3 NHK 総合																																																																				
4 NHK 教育	5	6																																																																				
7	8	9																																																																				
22 BSS テレビ	11	24 山陰中央 テレビ																																																																				
30	2	3																																																																				
日本海 テレビ	4	5																																																																				
4	5	6 NHK 総合																																																																				
7	8	9																																																																				
10 BSS テレビ	11	12 NHK 教育																																																																				
1	2 NHK 総合	54 日本海 テレビ																																																																				
4	5 BSS テレビ	6																																																																				
7	8	9 NHK 教育																																																																				
10	11	12																																																																				
岡山 / 岡山(倉敷) 033 <table border="1"> <tr><td>23</td><td>25</td><td>3</td></tr> <tr><td>テレビ せとうち</td><td>KSB瀬戸 内海放送</td><td>NHK 教育</td></tr> <tr><td>4</td><td>5 NHK 総合</td><td>6</td></tr> <tr><td>35 OHK テレビ</td><td>8</td><td>9 RNC 西日本テレビ</td></tr> <tr><td>10</td><td>11 FSK テレビ</td><td>12</td></tr> </table>	23	25	3	テレビ せとうち	KSB瀬戸 内海放送	NHK 教育	4	5 NHK 総合	6	35 OHK テレビ	8	9 RNC 西日本テレビ	10	11 FSK テレビ	12	岡山 / 津山 133 <table border="1"> <tr><td>1</td><td>2 NHK 総合</td><td>3</td></tr> <tr><td>4</td><td>5</td><td>6</td></tr> <tr><td>7</td><td>8</td><td>9</td></tr> <tr><td>60 OHK テレビ</td><td>62 KSB瀬戸 内海放送</td><td>12 NHK 教育</td></tr> </table>	1	2 NHK 総合	3	4	5	6	7	8	9	60 OHK テレビ	62 KSB瀬戸 内海放送	12 NHK 教育	岡山 / 笠岡 134 <table border="1"> <tr><td>1</td><td>2 NHK 総合</td><td>3</td></tr> <tr><td>4 NHK 教育</td><td>5</td><td>6 FSK テレビ</td></tr> <tr><td>7</td><td>8</td><td>9</td></tr> <tr><td>19 テレビ せとうち</td><td>21 KSB瀬戸 内海放送</td><td>60 OHK テレビ</td></tr> </table>	1	2 NHK 総合	3	4 NHK 教育	5	6 FSK テレビ	7	8	9	19 テレビ せとうち	21 KSB瀬戸 内海放送	60 OHK テレビ	広島 / 広島 034 <table border="1"> <tr><td>31</td><td>2</td><td>3</td></tr> <tr><td>TSS</td><td>NHK 総合</td><td>NHK 総合</td></tr> <tr><td>4</td><td>5</td><td>6</td></tr> <tr><td>7</td><td>8</td><td>9</td></tr> <tr><td>35 広島ホーム テレビ</td><td>11</td><td>12 広島 テレビ</td></tr> </table>	31	2	3	TSS	NHK 総合	NHK 総合	4	5	6	7	8	9	35 広島ホーム テレビ	11	12 広島 テレビ	広島 / 福山 060 <table border="1"> <tr><td>1</td><td>2</td><td>3 NHK 教育</td></tr> <tr><td>4</td><td>5 NHK 総合</td><td>54 TSS</td></tr> <tr><td>7</td><td>8</td><td>9 広島ホーム テレビ</td></tr> <tr><td>10</td><td>11 広島 テレビ</td><td>12</td></tr> </table>	1	2	3 NHK 教育	4	5 NHK 総合	54 TSS	7	8	9 広島ホーム テレビ	10	11 広島 テレビ	12
23	25	3																																																																				
テレビ せとうち	KSB瀬戸 内海放送	NHK 教育																																																																				
4	5 NHK 総合	6																																																																				
35 OHK テレビ	8	9 RNC 西日本テレビ																																																																				
10	11 FSK テレビ	12																																																																				
1	2 NHK 総合	3																																																																				
4	5	6																																																																				
7	8	9																																																																				
60 OHK テレビ	62 KSB瀬戸 内海放送	12 NHK 教育																																																																				
1	2 NHK 総合	3																																																																				
4 NHK 教育	5	6 FSK テレビ																																																																				
7	8	9																																																																				
19 テレビ せとうち	21 KSB瀬戸 内海放送	60 OHK テレビ																																																																				
31	2	3																																																																				
TSS	NHK 総合	NHK 総合																																																																				
4	5	6																																																																				
7	8	9																																																																				
35 広島ホーム テレビ	11	12 広島 テレビ																																																																				
1	2	3 NHK 教育																																																																				
4	5 NHK 総合	54 TSS																																																																				
7	8	9 広島ホーム テレビ																																																																				
10	11 広島 テレビ	12																																																																				
広島 / 尾道 135 <table border="1"> <tr><td>1 NHK 総合</td><td>2</td><td>24 広島ホーム テレビ</td></tr> <tr><td>4</td><td>26 TSS</td><td>6</td></tr> <tr><td>7 NHK 教育</td><td>8</td><td>9</td></tr> <tr><td>10</td><td>11</td><td>12 広島 テレビ</td></tr> </table>	1 NHK 総合	2	24 広島ホーム テレビ	4	26 TSS	6	7 NHK 教育	8	9	10	11	12 広島 テレビ	広島 / 呉 091 <table border="1"> <tr><td>1 NHK 教育</td><td>2</td><td>24 広島ホーム テレビ</td></tr> <tr><td>4</td><td>5 広島 テレビ</td><td>6</td></tr> <tr><td>7</td><td>8</td><td>9</td></tr> <tr><td>10</td><td>11 NHK 総合</td><td>12</td></tr> </table>	1 NHK 教育	2	24 広島ホーム テレビ	4	5 広島 テレビ	6	7	8	9	10	11 NHK 総合	12	山口 / 山口 035 <table border="1"> <tr><td>1 NHK 教育</td><td>2</td><td>3</td></tr> <tr><td>4</td><td>5</td><td>6</td></tr> <tr><td>7</td><td>8</td><td>9</td></tr> <tr><td>10</td><td>11 KRY 山口放送</td><td>12</td></tr> </table>	1 NHK 教育	2	3	4	5	6	7	8	9	10	11 KRY 山口放送	12	山口 / 下関 092 <table border="1"> <tr><td>1</td><td>2 KBC九州 朝日放送</td><td>33 TYS テレビ山口</td></tr> <tr><td>4 KRY 山口放送</td><td>35 FBS 福岡放送</td><td>6 NHK 総合</td></tr> <tr><td>7</td><td>8</td><td>9</td></tr> <tr><td>10</td><td>11</td><td>12</td></tr> </table>	1	2 KBC九州 朝日放送	33 TYS テレビ山口	4 KRY 山口放送	35 FBS 福岡放送	6 NHK 総合	7	8	9	10	11	12	山口 / 宇部 093 <table border="1"> <tr><td>14</td><td>2</td><td>3</td></tr> <tr><td>NHK 教育</td><td>NHK 教育</td><td>NHK 教育</td></tr> <tr><td>4</td><td>5</td><td>6</td></tr> <tr><td>7</td><td>8</td><td>9</td></tr> <tr><td>10</td><td>11</td><td>12</td></tr> </table>	14	2	3	NHK 教育	NHK 教育	NHK 教育	4	5	6	7	8	9	10	11	12			
1 NHK 総合	2	24 広島ホーム テレビ																																																																				
4	26 TSS	6																																																																				
7 NHK 教育	8	9																																																																				
10	11	12 広島 テレビ																																																																				
1 NHK 教育	2	24 広島ホーム テレビ																																																																				
4	5 広島 テレビ	6																																																																				
7	8	9																																																																				
10	11 NHK 総合	12																																																																				
1 NHK 教育	2	3																																																																				
4	5	6																																																																				
7	8	9																																																																				
10	11 KRY 山口放送	12																																																																				
1	2 KBC九州 朝日放送	33 TYS テレビ山口																																																																				
4 KRY 山口放送	35 FBS 福岡放送	6 NHK 総合																																																																				
7	8	9																																																																				
10	11	12																																																																				
14	2	3																																																																				
NHK 教育	NHK 教育	NHK 教育																																																																				
4	5	6																																																																				
7	8	9																																																																				
10	11	12																																																																				
山口 / 岩国 094 <table border="1"> <tr><td>1</td><td>2</td><td>3 NHK 総合</td></tr> <tr><td>4</td><td>31 TSS</td><td>35 広島ホーム テレビ</td></tr> <tr><td>7 NHK 教育</td><td>8</td><td>9</td></tr> <tr><td>10</td><td>11 KRY 山口放送</td><td>12 広島 テレビ</td></tr> </table>	1	2	3 NHK 総合	4	31 TSS	35 広島ホーム テレビ	7 NHK 教育	8	9	10	11 KRY 山口放送	12 広島 テレビ	徳島 / 徳島 036 <table border="1"> <tr><td>1</td><td>2</td><td>3 NHK 総合</td></tr> <tr><td>4 MBS 毎日放送</td><td>5</td><td>6 ABC テレビ</td></tr> <tr><td>7</td><td>8</td><td>9</td></tr> <tr><td>10</td><td>11</td><td>12 NHK 教育</td></tr> </table>	1	2	3 NHK 総合	4 MBS 毎日放送	5	6 ABC テレビ	7	8	9	10	11	12 NHK 教育	香川 / 高松 037 <table border="1"> <tr><td>19</td><td>33</td><td>39</td></tr> <tr><td>テレビ せとうち</td><td>KSB瀬戸 内海放送</td><td>NHK 教育</td></tr> <tr><td>4</td><td>5</td><td>6</td></tr> <tr><td>7</td><td>8</td><td>9</td></tr> <tr><td>10</td><td>11</td><td>12</td></tr> </table>	19	33	39	テレビ せとうち	KSB瀬戸 内海放送	NHK 教育	4	5	6	7	8	9	10	11	12	香川 / 丸亀 095 <table border="1"> <tr><td>16</td><td>42</td><td>40</td></tr> <tr><td>テレビ せとうち</td><td>KSB瀬戸 内海放送</td><td>NHK 教育</td></tr> <tr><td>4</td><td>5</td><td>6</td></tr> <tr><td>7</td><td>8</td><td>9</td></tr> <tr><td>10</td><td>11</td><td>12</td></tr> </table>	16	42	40	テレビ せとうち	KSB瀬戸 内海放送	NHK 教育	4	5	6	7	8	9	10	11	12	愛媛 / 松山 038 <table border="1"> <tr><td>1</td><td>2 NHK 教育</td><td>3</td></tr> <tr><td>4</td><td>5</td><td>6</td></tr> <tr><td>7</td><td>8</td><td>9</td></tr> <tr><td>10</td><td>11</td><td>12</td></tr> </table>	1	2 NHK 教育	3	4	5	6	7	8	9	10	11	12
1	2	3 NHK 総合																																																																				
4	31 TSS	35 広島ホーム テレビ																																																																				
7 NHK 教育	8	9																																																																				
10	11 KRY 山口放送	12 広島 テレビ																																																																				
1	2	3 NHK 総合																																																																				
4 MBS 毎日放送	5	6 ABC テレビ																																																																				
7	8	9																																																																				
10	11	12 NHK 教育																																																																				
19	33	39																																																																				
テレビ せとうち	KSB瀬戸 内海放送	NHK 教育																																																																				
4	5	6																																																																				
7	8	9																																																																				
10	11	12																																																																				
16	42	40																																																																				
テレビ せとうち	KSB瀬戸 内海放送	NHK 教育																																																																				
4	5	6																																																																				
7	8	9																																																																				
10	11	12																																																																				
1	2 NHK 教育	3																																																																				
4	5	6																																																																				
7	8	9																																																																				
10	11	12																																																																				

愛媛 新居浜 062

1	2 NHK 総合	3
4 NHK 教育	14 愛媛朝日	6 南海放送
●42 KSB瀬戸内海放送	36 テレビ愛媛	●9 RNC 西日本テレビ
27 あいテレビ	●11 FSK テレビ	12

愛媛 今治 096

1	30 NHK 教育	3
14 愛媛朝日	27 あいテレビ	32 NHK 総合
●42 KSB瀬戸内海放送	36 テレビ愛媛	●9 西日本放送
34 南海放送	●11 FSK テレビ	12

愛媛 宇和島 136

1 NHK 教育	2	3
16 愛媛朝日	5	6 NHK 総合
32 テレビ愛媛	8	34 あいテレビ
10 南海放送	11	12

高知 高知 039

1	2	3
4 NHK 総合	5	6 NHK 教育
7	8 高知放送	9
38 テレビ高知	11	40 さんさんテレビ

福岡 福岡 040

1 KBC九州朝日放送	2	3 NHK 総合
4 RKB 毎日放送	5	6 NHK 教育
7	8	9 TNC テレビ西日本
10	19 TVQ 九州放送	37 FBS 福岡放送

福岡 北九州 063

1	2 KBC九州朝日放送	23 TVQ 九州放送
35 FBS 福岡放送	5	6 NHK 総合
7	8 RKB 毎日放送	9
10 TNC テレビ西日本	11	12 NHK 教育

福岡 久留米 097

14 TVQ 九州放送	46 NHK 総合	48 RKB 毎日放送
52 FBS 福岡放送	54 NHK 教育	57 KBC九州朝日放送
60 TNC テレビ西日本	8	9
10	11	12

福岡 大牟田 098

19 TVQ 九州放送	43 FBS 福岡放送	50 NHK 教育
53 NHK 総合	55 TNC テレビ西日本	58 KBC九州朝日放送
61 RKB 毎日放送	8	9
10	11	12

福岡 行橋 137

19 TVQ 九州放送	43 FBS 福岡放送	46 NHK 教育
49 NHK 総合	54 TNC テレビ西日本	57 KBC九州朝日放送
60 RKB 毎日放送	8	9
10	11	12

佐賀 佐賀 041

14 TVQ 九州放送	36 サカテレビ	38 NHK 総合
40 NHK 教育	48 RKB 毎日放送	52 FBS 福岡放送
57 KBC九州朝日放送	60 TNC テレビ西日本	9
10	11 RKB 熊本放送	12

長崎 長崎 042

1 NHK 教育	2	3 NHK 総合
4	5 NBC 長崎放送	6
37 KTN テレビ長崎	8	25 NIB長崎国際テレビ
10	27 NCC長崎文化放送	12

長崎 諫早 139

45 NHK 教育	2	47 NHK 総合
4	49 NBC 長崎放送	6
42 KTN テレビ長崎	8	20 NIB長崎国際テレビ
10	24 NCC長崎文化放送	12

長崎 佐世保 099

1	2 NHK 教育	3
17 NIB長崎国際テレビ	5	31 NCC長崎文化放送
7	8 NHK 総合	9
10 NBC 長崎放送	11	35 KTN テレビ長崎

熊本 熊本(八代) 043

1	2 NHK 教育	16 KAB熊本朝日放送
4	5	6
22 KKT くまもと県民テレビ	34 TKU テレビ熊本	9 NHK 総合
10	11 RKB 熊本放送	12

大分 大分(別府) 044

1	2	3 NHK 総合
4	5 OBS 大分放送	6
36 TOS テレビ大分	8	24 OAB大分朝日放送
10	11	12 NHK 教育

大分 中津 138

1	2	48 NHK 総合
4	51 OBS 大分放送	6
37 TOS テレビ大分	8	17 OAB大分朝日放送
10	11	45 NHK 教育

宮崎 宮崎(都城) 045

35 UMK テレビ宮崎	2	3
4	5	6
7	8 NHK 総合	9
10 MRT 宮崎放送	11	12 NHK 教育

宮崎 延岡 064

39 UMK テレビ宮崎	2 NHK 教育	3
4 NHK 総合	5	6 MRT 宮崎放送
7	8	9
10	11	12

鹿児島 鹿児島 046

1 MBC 南日本放送	2	3 NHK 総合
4	5 NHK 教育	6
30 KYT鹿児島読売TV	8	32 KKB 鹿児島放送
10	11	38 KTS 鹿児島テレビ

鹿児島 阿久根 065

1	17 KYT鹿児島読売TV	3
23 KKB 鹿児島放送	5	35 KTS 鹿児島テレビ
7	8 NHK 総合	9
10 MBC 南日本放送	11	12 NHK 教育

鹿児島 鹿屋 140

1	2 NHK 教育	3
4 NHK 総合	5	6 MBC 南日本放送
7	25 KYT鹿児島読売TV	9
31 KKB 鹿児島放送	11	33 KTS 鹿児島テレビ

沖縄 那覇(沖縄) 047

1	2 NHK 総合	3
4	5	6
7	8 沖縄テレビ(OTV)	28 QAB琉球朝日放送
10 RBC テレビ	11	12 NHK 教育

受信設定について (つづき)

チャンネルの合わせかた (マニュアル)

地域番号一覧表に記載されていない地域や、地域番号によるチャンネル合わせをした後でその他のチャンネルを追加設定することができます。

ワンタッチ方式

例) リモコンの⑤の位置 (ボタン番号5P) にUHFの42チャンネル (表示: 35) を設定する方法

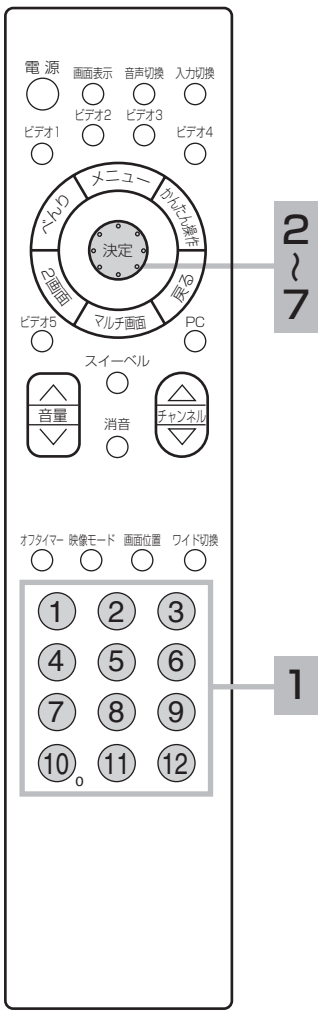

1 変えたいチャンネルボタンを押す 

18 の操作で「各種設定」の「初期」画面を表示し、次の操作で設定を行ないます。

2 ○で「受信設定」を選び、○または決定ボタンを押す

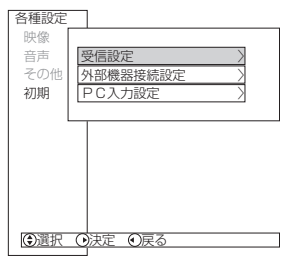

3 ○で「CHボタン」を選び、○または決定ボタンを押す

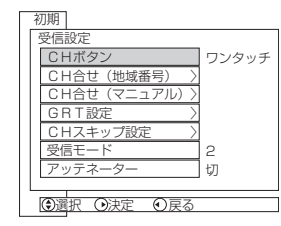

4 ○で「ワンタッチ」を選び、○または決定ボタンを押す

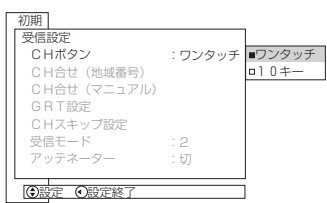

- 通常は「ワンタッチ」でお使いください。お買い上げ時は、「ワンタッチ」に設定されています。
- ワンタッチ：リモコンのチャンネルボタンを1回押すだけで選局できます。
- 10キー：2桁の数字で選局できます。 **77**

メモ

ボタン番号13P~38Pについて

リモコンのボタンだけでは足りない場合の予備のボタン番号です。13P~38Pに設定したチャンネルは、本体またはリモコンのチャンネルアップダウンボタンで選ぶことができます。(チャンネルスキップ設定 **80** を「スキップしない」に設定した場合)

メモ

CATV (ケーブルテレビ) について

CATVはUHF62チャンネルと VHF1チャンネルの間で設定できます。

VHF1~12 ↔ UHF13~62 ↔ CATV13~38

CATVは、サービスがある地域でのみ受信できます。受信するには、CATV会社との加入手続きが必要です。また、スクランブル方式など有料のCATVの場合は、受信契約に加え、アダプターの使用が必要になります。詳しくは、CATV関係各社にお問い合わせください。

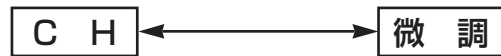

選局時の「CH」、「微調」の選択について

6 の操作のときに  を押すと、選局モードがつぎのように変わります。







チャンネルを切り換える場合に使います。

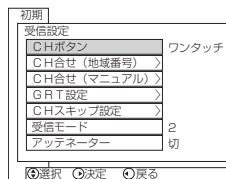



電波状態により同調を少しずらした方がよくなる場合に使います。

- 5  で「CH合せ〔マニュアル〕」を選び、 または決定ボタンを押す



- 6  で「設定モード」を選び、 または決定ボタンを押し、 で「CH」を選択し、 または決定ボタンを押す



- 7  で「ボタン番号」を選び、 または決定ボタンを押す
 で「5P」を選択し、 または決定ボタンを押す

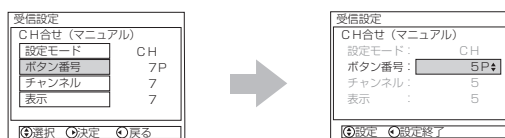

最初は現在の受信チャンネルボタンが表示されます。

受信設定について (つづき)

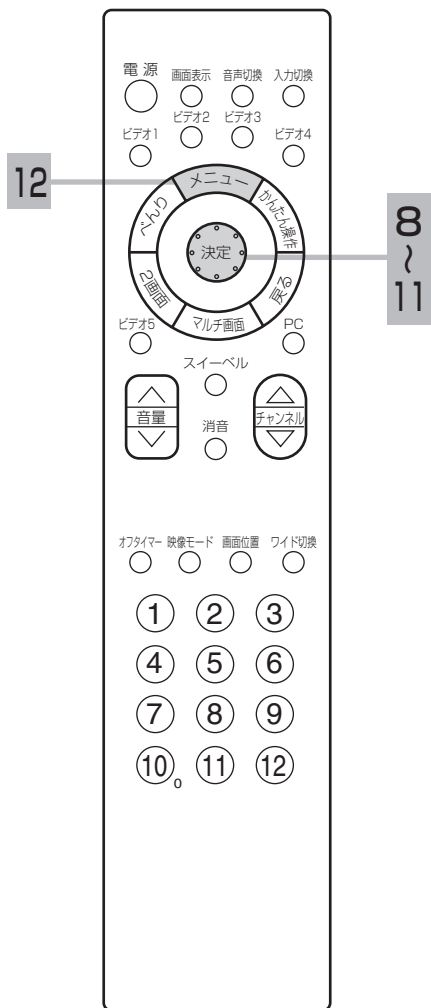

8 ○で「チャンネル」を選び、○または決定ボタンを押す

○で「42」を選択し、○または決定ボタンを押す

受信設定	
CH合せ (マニュアル)	
設定モード	CH
ボタン番号	5P
チャンネル	5
表示	5



受信設定 (地上アナログ)	
CH合せ (マニュアル)	
設定モード	CH
ボタン番号	5P
チャンネル	42
表示	5

- ボタンを0.5秒以上押し続けると自動的に放送チャンネルを探して止まり、映像が出ます。
- 設定モードが「微調」のときは、受信しているチャンネルの同調を微調節することができます。

9 ○で「表示」を選び、○または決定ボタンを押す

○で「35」を選択し、○または決定ボタンを押す

受信設定 (地上アナログ)	
CH合せ (マニュアル)	
設定モード	CH
ボタン番号	5P
チャンネル	42
表示	5



受信設定 (地上アナログ)	
CH合せ (マニュアル)	
設定モード	CH
ボタン番号	5P
チャンネル	42
表示	35

画面表示ボタンを押すと「35」と表示されるようになります。

10 設定したチャンネルで、微調したい場合は、手順 6 で「微調」を選択し、手順 8 で「チャンネル」を選び、○で同調をずらし微調する

11 設定が終了したら○または決定ボタンを押す

12 メニューボタンを押して、メニューを消す

※複数のチャンネルを変更する場合 7～9 の操作をくり返す。

10キー方式にかえる場合

10キー方式について

CATVなどの多チャンネル放送をご覧になるときは、10キー方式を選択することにより、2桁の数字でチャンネルボタン番号を選択できます。10キー方式でチャンネルボタン番号を選ぶときは、リモコンチャンネルボタン①～⑩、⑩oを数字の1～9、0として2桁の数字を入力することにより選択します。

- 例) ⑩o⑦……チャンネルボタン番号7P
 ③⑧……チャンネルボタン番号38P

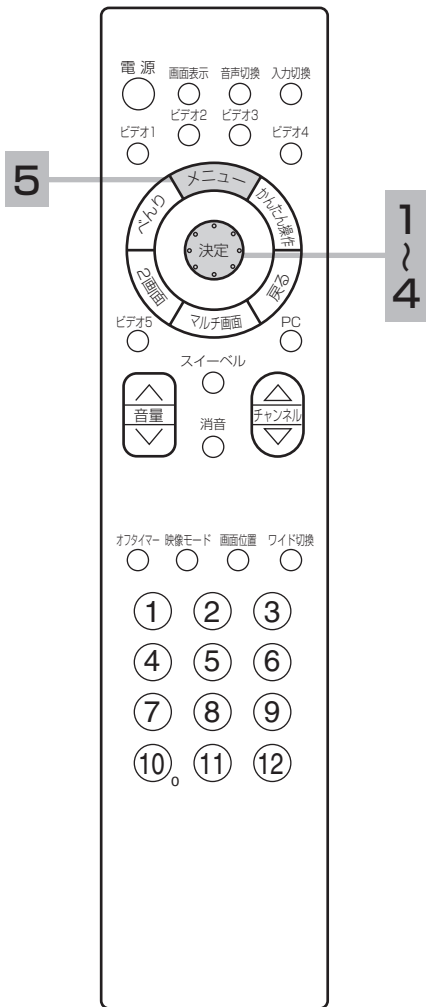

18 の操作で「各種設定」の「初期」画面を表示し、次の操作で設定を行ないます。

1 ○で「受信設定」を選び、○または決定ボタンを押す

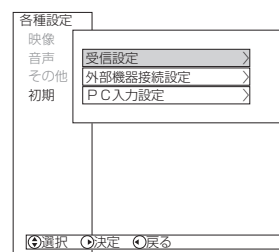

2 ○で「CHボタン」を選び、○または決定ボタンを押す



3 ○で「10キー」を選ぶ

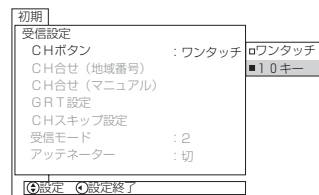

4 設定が終了したら○または決定ボタンを押す



5 メニューボタンを押し、メニューを消す



メモ

あらかじめ、チャンネルの合わせかた(マニュアル) 74 にしたがってボタン番号1P～38PにそれぞれVHF1～12およびCATV13～38チャンネルを設定しておく、VHFおよびCATVを①～⑩oのボタンで選局することができます。

受信設定について (つづき)

ゴースト妨害を低減したいとき (ゴーストリダクション)

本機は、ゴースト妨害を低減するゴースト・リダクション・チューナー (GRT) を搭載しています。テレビ放送のゴースト妨害を低減した映像を楽しめます。

ゴースト妨害とは

放送局から直接到着する電波 (直接波) と、高層ビルや山などに反射して少し遅れて到着する電波 (反射波) を同時に受信すると、二重三重の画像になります。この現象をゴースト妨害といいます。

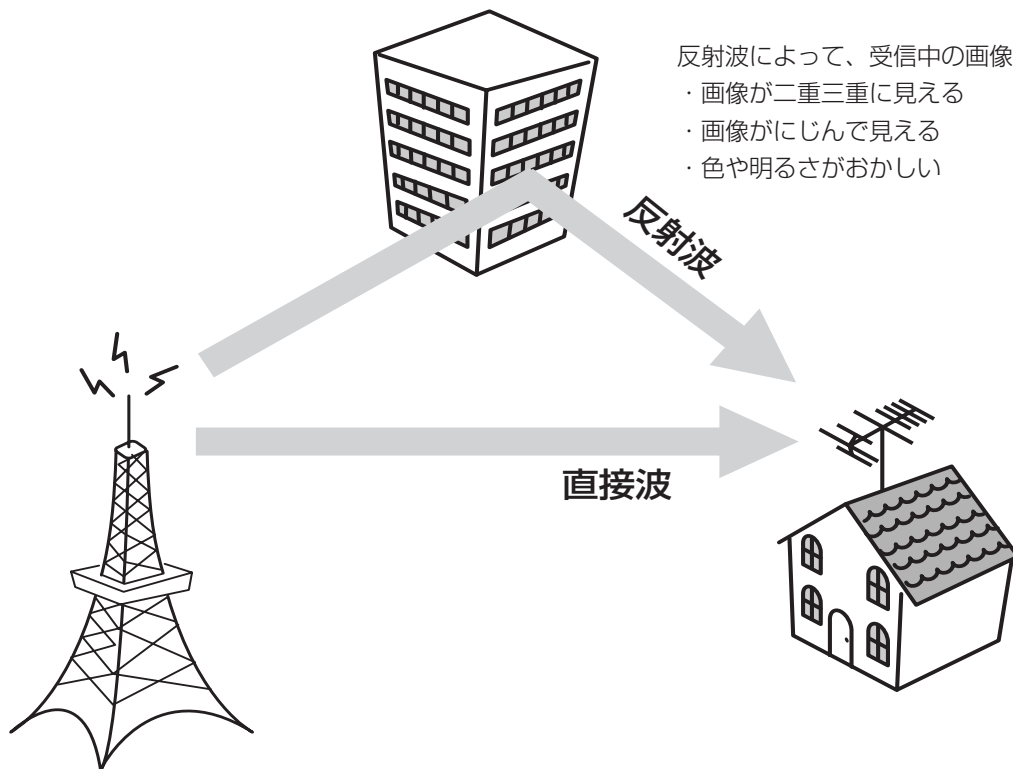

反射波によって、受信中の画像が次のように見えます。

- ・画像が二重三重に見える
- ・画像がにじんで見える
- ・色や明るさがおかしい

お知らせ

- ゴースト低減は、放送局から送られてくる信号の中にあるゴースト除去基準信号 (GCR信号) に基づいて行います。このGCR信号がないときは、ゴーストは低減できません。
- ゴーストリダクションは、テレビ放送をご覧になっているときに働きます。ビデオ入力端子に入力した映像に対しては働きません。
- テレビ放送をご覧になっているときでも、次のような場合はゴーストリダクションが働かなかったり、ゴーストが残ることがあります。
 - ・受信状態が良くないとき
 - ・UHF/VHFアンテナの向きが合っていない場合やアンテナ線の接続が正しくない場合など **62**
 - ・ゴースト妨害が大きいとき
 - ・飛行機など動きのあるものに反射してゴーストが引き起こされたとき
 - ・ゴーストの数が多いとき。
- ゴーストの無い地域では、GRT設定を「切」にしてお使いになることをおすすめします。

- 付属のRFケーブルをUHF/VHF混合アンテナ端子に接続する場合は、フェライトコアを巻き付けて接続することをおすすめします (**63** をご覧ください)。よりきれいな信号を受信することができます。
- チャンネル合わせ (地域番号) で地域番号を変更したり **66**、チャンネル合わせ (マニュアル) でチャンネル設定を変更する **74** とGRT設定は自動的に「入1」が設定されます。必要に応じてもう一度設定してください。
- ゴースト低減された信号をモニター出力端子から出力することはできません。
- ゴーストリダクション機能は、テレビの電源を入れたとき、またはテレビチャンネルを選んだときに働きます。
- ゴーストリダクション機能が働くときに画面がガタつくことがあります。故障ではありません。
- VHF/UHFアンテナの設置や調整を行うときは、GRT設定を「切」にするとゴーストの少ない方向を確認しやすくなります。
- ビデオのアンテナ出力を1chまたは2chにしてテレビと接続しているときは、GRT設定を「切」にしてください。

18 の操作で「各種設定」の「初期」画面を表示し、次の操作で設定を行ないます。

1 ○で「受信設定」を選び、○または決定ボタンを押す



2 ○で「GRT設定」を選び、○または決定ボタンを押す

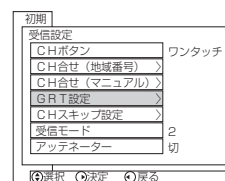

3 ○で設定したいチャンネルを選び、○または決定ボタンを押す



4 ○で設定し、○または決定ボタンを押す

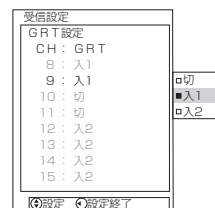
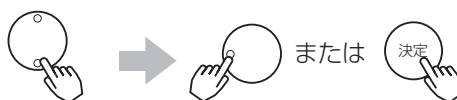

- 「切」 : ゴーストリダクション機能は働きません。
「入1」や「入2」のときよりも「切」のほうが見やすいときは「切」にしてください。
- 「入1」 : 通常はこの位置で使用します。
お買い上げ時は「入1」が設定されています。
- 「入2」 : 「入1」でゴースト低減の効果が小さいときに選びます。

5 設定が終了したらメニューボタンを押して、メニューを消す



5

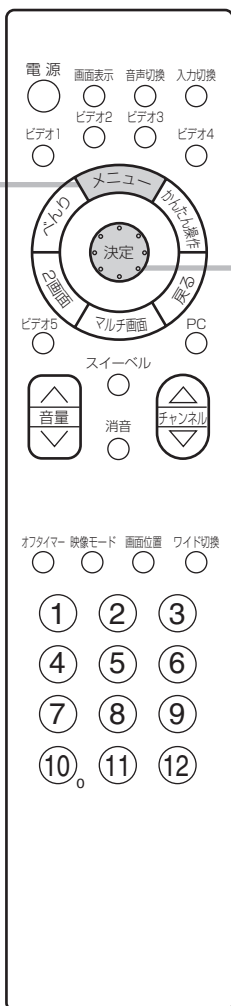

1
~
4

設
置

メモ

10キーモード時のGRT設定について

10キーモードを選んだ場合 77 も、ワンタッチモードと同じように設定することができます。

※複数のチャンネルを変更する場合 3・4 の操作をくり返す

受信設定について (つづき)

空きチャンネルを飛び越し 選局したいとき

本体のチャンネルボタン、リモコンのチャンネルアップダウンボタンで選局するとき、空きチャンネルを自動的に飛び越し(スキップ)して早く選局できます。

例) リモコンの⑧のチャンネルボタンを飛び越したいとき

18 の操作で「各種設定」の「初期」画面を表示し、次の操作で設定を行ないます。

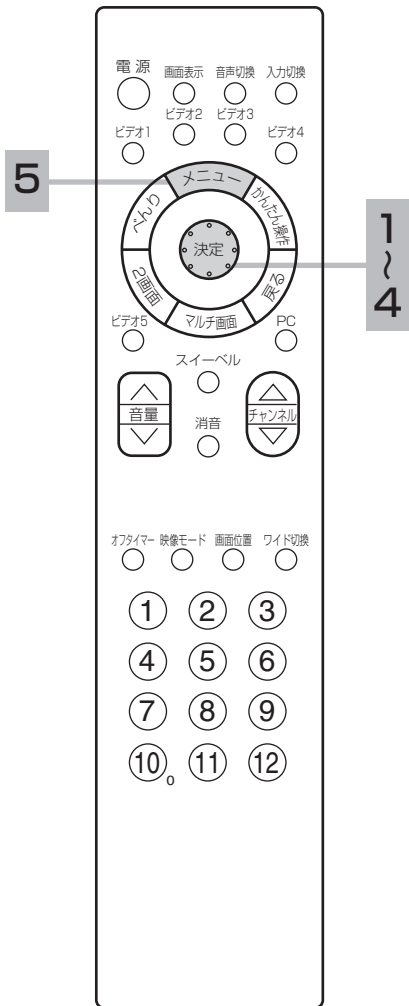

1 ○で「受信設定」を選び、○または決定ボタンを押す

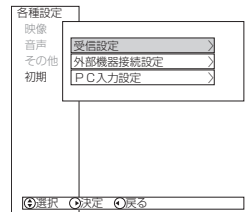

2 ○で「CHスキップ設定」を選び、○または決定ボタンを押す

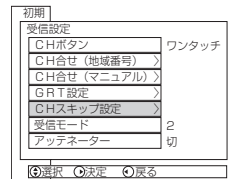

3 ○で設定したいチャンネルを選び、○または決定ボタンを押す

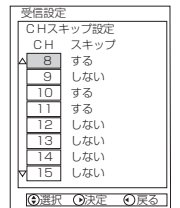

4 ○で設定し、○または決定ボタンを押す

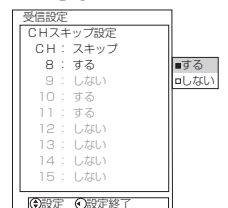

5 設定が終了したらメニューボタンを押して、メニューを消す



メモ

10キーモード時の空きチャンネルの飛び越し選局について

10キーモードを選んだ場合 77 も、ワンタッチモードと同じように空きチャンネルの飛び越し選局を設定することができます。

ボタン番号13P~38Pについて

リモコンのボタンだけでは足りない場合の予備のボタン番号です。13P~38Pに設定したチャンネルは、本体またはリモコンのチャンネルアップダウンボタンで選ぶことができます。(チャンネルスキップ設定を「スキップしない」に設定した場合)

※複数のチャンネルを変更する場合 3・4 の操作をくり返す

受信モードの設定について

テレビ放送の受信状態が良くない場合に、ノイズを軽減することができます。

18の操作で「各種設定」の「初期」画面を表示し、次の操作で設定を行ないます。

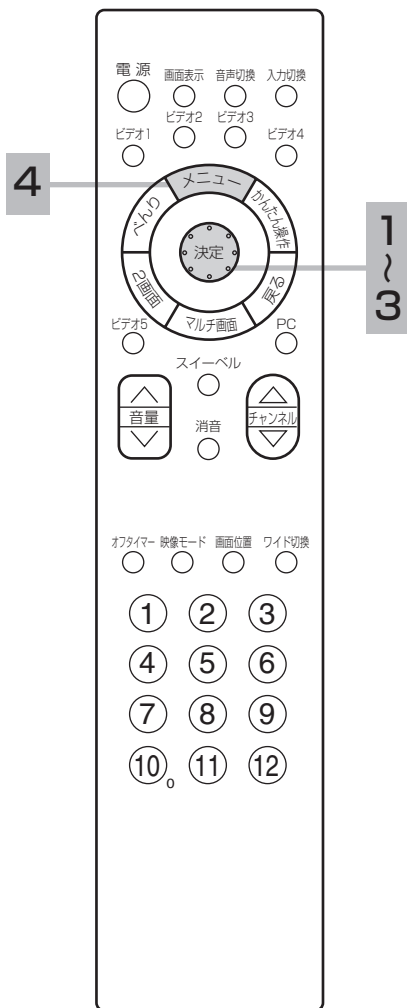

1 〇で「受信設定」を選び、〇または決定ボタンを押す

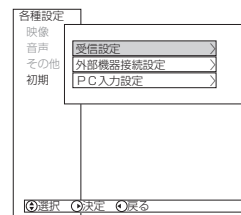

2 〇で「受信モード」を選び、〇または決定ボタンを押す

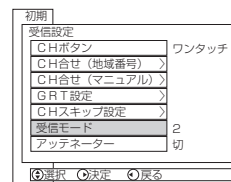

3 〇でお好みに設定し、〇または決定ボタンを押す

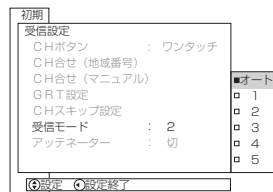

設定	設定のポイント
オート	受信状態に応じて自動調整
1	受信状態が良い場合
2	↑ ↓
3	
4	
5	受信状態が悪い場合

お買い上げ時は、「オート」に設定されています。

4 設定が終了したらメニューボタンを押して、メニューを消す



お知らせ

- 受信モード設定は、チャンネルの受信状態に応じて設定します。通常は「オート」でお使いください。お好みの設定にしたいときは「1~5」を設定します。
- 受信モードはビデオ入力に対しては働きません。

外部機器と 接続したいとき

接続できる機器

(下記から入力端子数に合わせて、お選びください。)

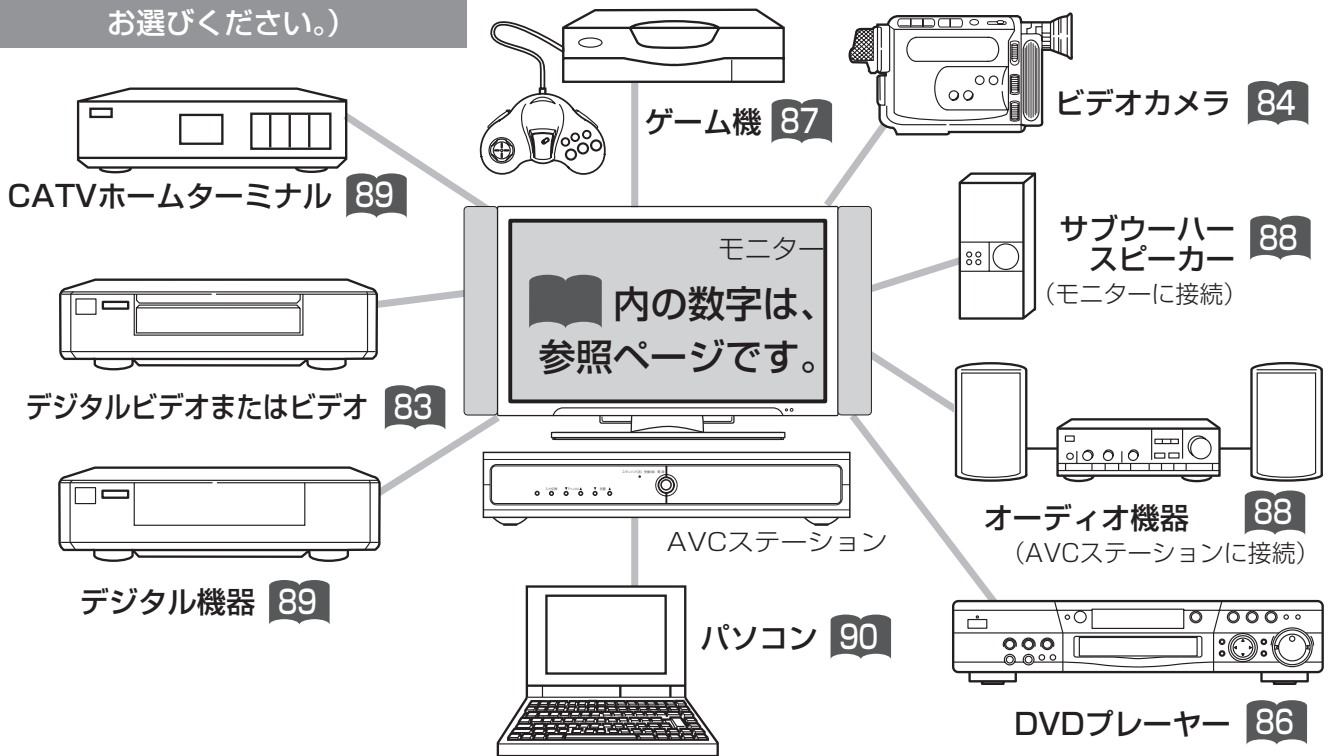

お守りください

接続時のご注意

- 他の機器と組み合わせてご使用になるときにはそれぞれの取扱説明書をよくお読みになってください。
- 接続の際は各機器の電源を切ってから行ってください。電源を入れた状態で接続すると、大きな音が出たり故障の原因となることがあります。
- 他の機器との接続時、入出力端子をまちがえて接続すると、故障の原因になりますのでご注意ください。
- 接続する他の機器、接続コードおよびアンテナ線が、モニターの画面又は画面の背面に配置されますと、映像がゆれたり妨害を受ける恐れがあります。接続機器、接続コードおよびアンテナ線は上記の配置を避けてください。特にアンテナ線は、付属のRFケーブル、フェライトコアをご使用いただき他の接続ケーブルからはなすように配置してください。

メモ

ご使用になる外部機器や接続方法に合わせて設定することができます。外部機器と接続したいときの設定 **96** をご覧ください。

システムアップに必要な接続コード (別売り)

これらと同等のコードが相手側の機器に付属している場合には、新しく購入される必要はありません。

●映像・音声信号入出力接続コード VS-120G(コード長2m)

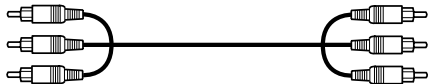

主にHi-Fiビデオの映像・音声入出力端子との接続に使用します。

●映像・音声信号入出力接続コード VS-315G(コード長1.5m)

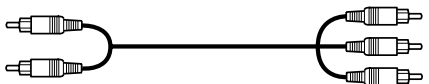

主にモノラルビデオの映像・音声入出力端子との接続に使用します。

●映像信号入出力接続コード VS-220G(コード長2m)



主にビデオの映像入出力端子との接続に使用します。

●RGB接続コード(一般市販品)



ミニD-Sub15ピンケーブルとパソコンの接続に使用します。

●音声信号入出力接続コード AR-115G(コード長1.5m)

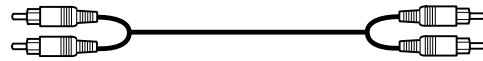

主にHi-Fiビデオの音声入出力端子との接続、ステレオ装置との接続に使用します。

●D端子ピンケーブルTP-CDP01(コード長1.5m)



DVDプレーヤーのコンポーネントビデオ出力との接続に使用します。

●D端子ケーブルTP-CDD02(コード長1.5m)

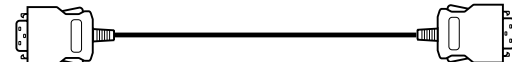

D端子対応機器や将来実用化予定のデジタル機器との接続に使用します。詳しくは、接続機器の取扱説明書をご覧ください。

ビデオ、DVDレコーダーなどの録画機器を接続する

S映像出力端子付のビデオをご使用のときは、S映像コードで接続されることをおすすめします。より良い画質でビデオを楽しめます。(図の同じ記号のところに接続してください。)

AVCステーション後面

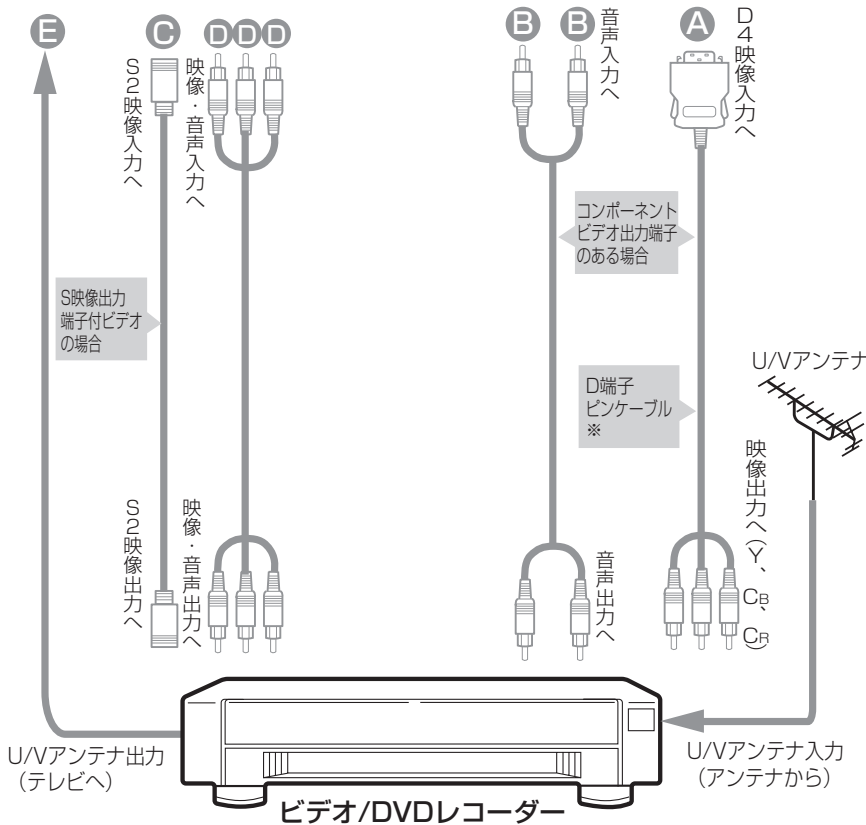
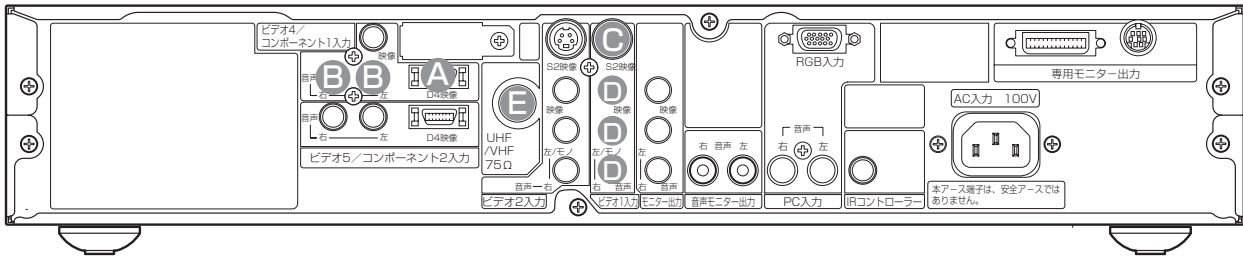

1 入力切換ボタンまたはビデオ1ボタンで「ビデオ1」を選択する

画面に「ビデオ1」の表示が出ます。ビデオ4/コンポーネント1に接続したときは、「ビデオ4」を選びます。

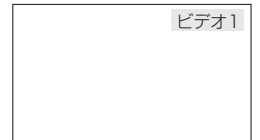

2 ビデオを操作する

お知らせ

- 接続時は必ず各機器の電源を切ってください。(接続コード別売)
- アンテナ線はAVCステーションとビデオ両方に接続します。受信方式などの違いによって、接続のしかたが異なりますので、詳しくはビデオの取扱説明書をご覧ください。
- 「IRコントローラーを接続する」 **65** と、「IRコントローラーを設定する」 **100** を行ってください。

※D端子ピンケーブルは別売品 (TP-CDP01 [1.5m]) をお求めください。

メモ

S2映像端子について

明るさの信号と色の信号を分けて送る信号用の端子です。S2映像入力端子と映像入力端子が両方接続されている場合は、S2映像が優先されます。本機はフルモード制御信号の入った映像が、ビデオ1, 2, 3のS2映像入力端子より入力されるとワイドモードは自動的にワイド画面一杯に表示されます。

外部機器と 接続したいとき (つづき)

ビデオカメラとの接続

(図の同じ記号のところに接続してください)

AVCステーション前面

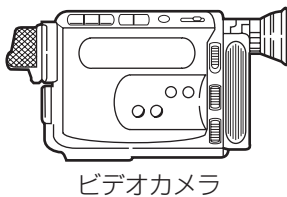
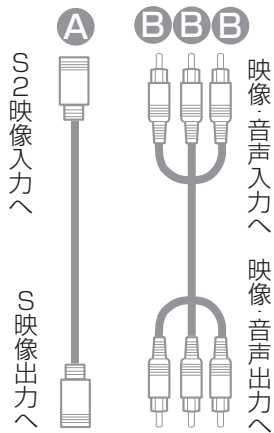
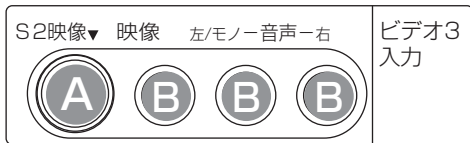

1 入力切換ボタンまたはビデオ3ボタンで「ビデオ3」を選択する

画面に「ビデオ3」の表示が出ます。

入力切換

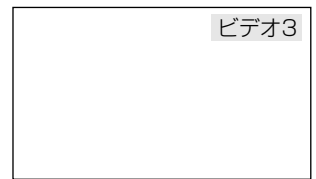

2 ビデオカメラを操作する

メモ

S2映像端子について

明るさの信号と色の信号を分けて送る信号用の端子です。S2映像入力端子と映像入力端子が両方に接続されている場合は、S2映像が優先されます。

本機は、フルモード制御信号の入った映像がビデオ1, 2, 3のS2映像入力端子より入力されると、ワイドモードは自動的にワイド画面一杯に表示されます。

画面を見ながらテープ編集をするときの接続

(図の同じ記号のところに接続してください)

AVCステーション前面

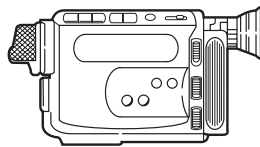
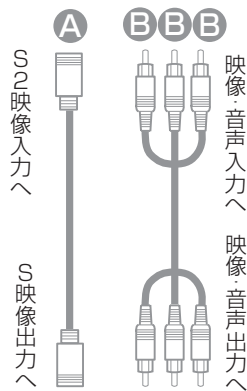
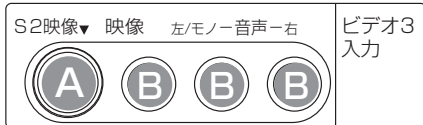

ビデオカメラ

AVCステーション後面

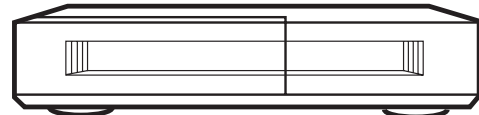
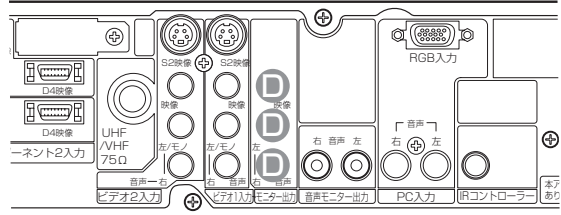

ビデオ

メモ

- ビデオの録画状態の設定については、お手持ちのビデオの取扱説明書をご覧ください。
- モニター出力を使用して録画する場合は、録画中に入力切り換え、チャンネル切り換えをしないでください。また、マルチ画面や2画面、かんたんチェックの操作もしないでください。

モニター出力端子について

- コンポーネント入力およびPC入力時の映像と音声は、モニター出力端子からは出力されません。
- モニター出力は画面に映っているものを出力しますが、ワイド処理された信号が出力されるものではありません。
- ゴースト低減された映像は、モニター出力端子からは出力されません。
- ビデオ1入力については、モニター出力を「する」「しない」の設定ができます。96をご覧ください。
- マルチ画面のときのモニター出力映像は、2画面のときは選んでいる画面が、4画面のときは親画面の映像と音声が出力されます。

1 入力切換ボタンまたはビデオ3ボタンで「ビデオ3」を選択する

ビデオ1、ビデオ2入力に接続された機器を編集するときには、「ビデオ1」「ビデオ2」を選択する。

入力切換



ビデオ3

2 ビデオを外部入力に合わせる

詳しくはビデオの取扱説明書をご覧ください。

3 ビデオを録画状態にする

お知らせ

メニューの「初期」「外部機器接続設定」の「モニター出力(ビデオ1)」を「しない」に設定している 96 ときは、ビデオ1入力の映像と音声は出力されません。

外部機器と 接続したいとき (つづき)

DVDプレーヤーとの接続

(図の同じ記号のところに接続してください)

準備

「コンポーネント2設定」を「オート」に設定する。⁹⁹
お買い上げ時は「オート」に設定されています。

AVCステーション後面

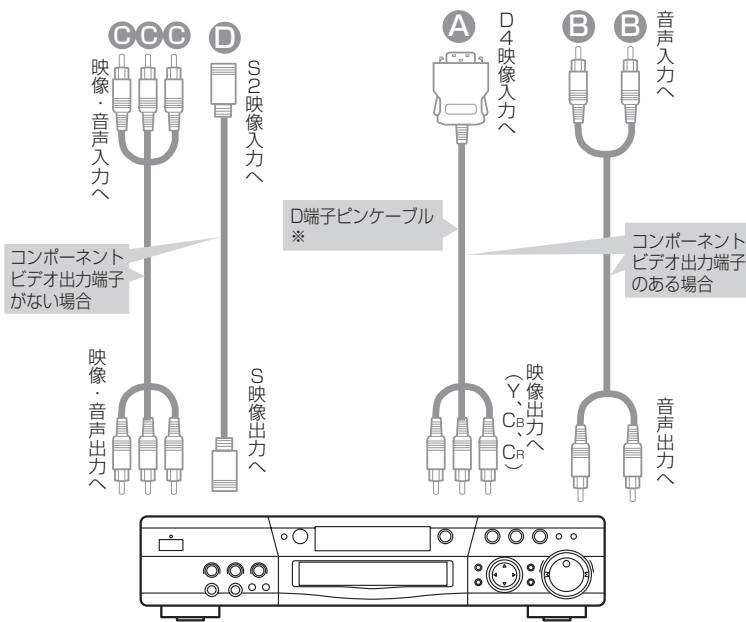
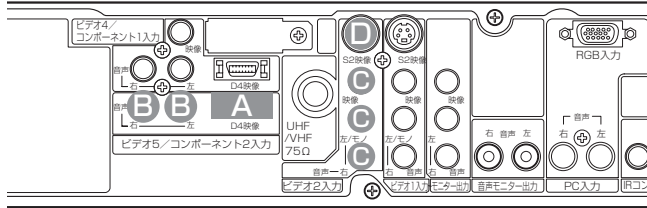

DVDプレーヤー

- 1 入力切換ボタンまたはビデオ5ボタンで「ビデオ5」を選択する
ビデオ2入力に接続したときは「ビデオ2」にします。

入力切換



ビデオ5
コンポーネント2

- 2 DVDプレーヤーを操作する

メモ

S2映像端子について

明るさの信号と色の信号を分けて送る信号用の端子です。S2映像入力端子と映像入力端子が両方に接続されている場合は、S2映像が優先されます。本機は、フルモード制御信号の入った映像がビデオ1, 2, 3のS2映像入力端子より入力されると、ワイドモードは自動的にワイド画面一杯に表示されます。

コンポーネント入力端子について

- コンポーネント入力端子 (D4映像) はDVDプレーヤーおよび将来実用化予定のデジタル機器のコンポーネント映像信号 (525i (480i), 525p (480p), 1125i (1080i), 750P (720P) 信号) を接続できます。1125i (1080i), 750P (720P) 信号を入力時は、映像を適切な画面サイズに自動的に切り換えます。
- コンポーネント入力の映像と音声はモニター出力端子に出力されません。

※D端子ピンケーブルは別売品 (TP-CDP01 [1.5m]) をお求めください。

ゲーム機との接続

(図の同じ記号のところに接続してください)

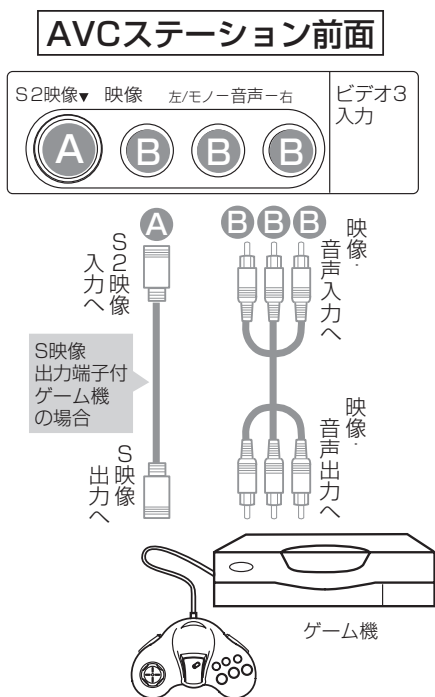

1 テレビゲーム本体とAVCステーション前面のビデオ3入力端子を接続する

2 入力切換ボタンまたはビデオ3ボタンで「ビデオ3」を選ぶ



ビデオ3

テレビチャンネルに戻るときは、チャンネルボタンを押します。

3 ゲーム機を操作する

ゲームモードについて

ゲームモードの設定 **96** を「入」に設定すると、ビデオ3映像画面を選んだとき、自動的に次のような設定が行われます。

- 映像モードはナチュラルに切り換わります。ゲーム画面でも映像モードは切り換えることができます。
- ビデオ3を選ぶと、時間が経過（1時間、1時間30分、…最大4時間）するごとに、時間を表示します（約5秒間）。表示時間を目安に適度な休憩をとり、お楽しみください。一度電源を「切」にすると、経過時間が0に初期化されます。

2時間たちました

お知らせ

プラズマテレビの焼き付きについて

- ゲーム機などで固定映像を長時間または繰り返し表示させた場合、プラズマパネルが焼き付く場合があります。焼き付きが軽度の場合は白パターンを表示する **59** または動画を映すことにより目立たなくなることがありますが、一度起こった焼き付きは完全には消えません。
- ゲームの種類・内容によっては、画面が欠ける場合があります。
- ライフルタイプやガン（銃）タイプのコントローラを使用するシューティングゲームなどは、本機では使用できないことがあります。詳しくは、ゲームソフトおよびコントローラの取扱説明書をご覧ください。

外部機器と接続したいとき (つづき)

オーディオ機器との接続

ステレオ装置などを接続することにより、迫力ある音声を楽しむことができます。
(図の同じ記号のところに接続してください)

モニターのサブウーハー出力端子へ接続する場合

モニターのサブウーハー出力は本機により音量、音質など調節された低音を出力します。
専用オプションのサブウーハーを接続してください。

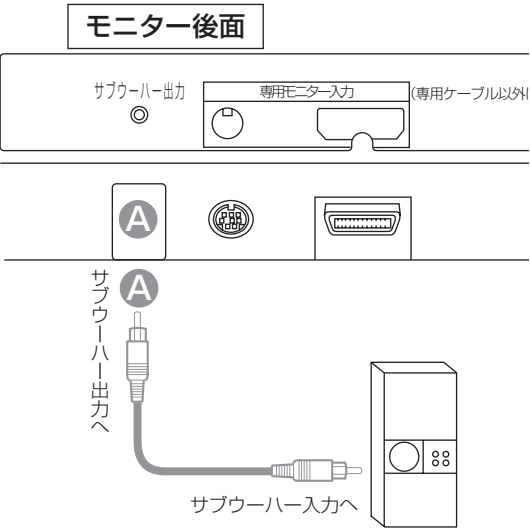

1 本機で音量を調節する
接続したサブウーハーの音量は、本体のスピーカー音量に合わせて固定してください。
音量調節などは本機で行えます。

お知らせ
サブウーハーなどの接続方法は、その機器の取扱説明書をご覧ください。

AVCステーションの音声モニター出力端子へ接続する場合

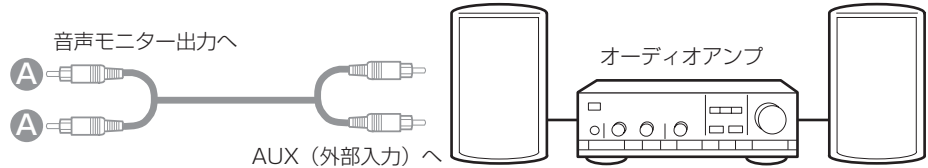
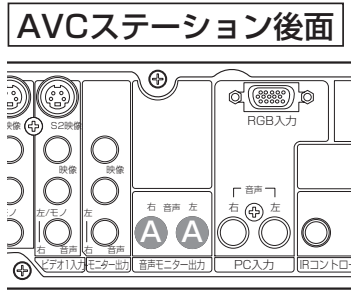

1 接続したステレオ装置などで音量を調節する
ステレオ装置で音を楽しむ場合は、テレビの音量を最小にしておいてください。

CATVホームターミナルとの接続

CATVの受信は、サービスが行われている地域のみ可能で、使用する機器ごとにCATV会社との受信契約が必要です。さらにスクランブル放送（有料）はアダプター（ホームターミナル）が必要です。詳しくは、CATV会社にご相談ください。

AVCステーション後面

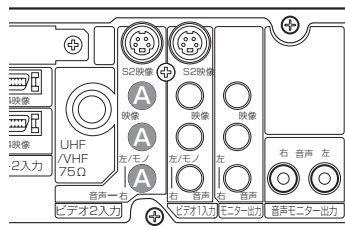

映像・音声入力へ
映像・音声出力へ

詳しくはCATVホームターミナルの取扱説明書をご覧ください。

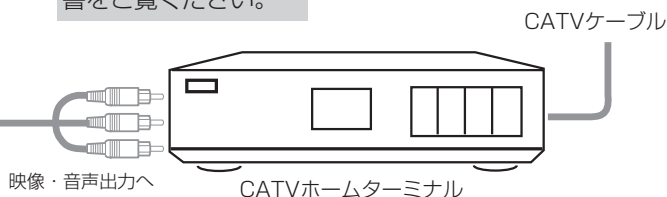

将来実用化予定のデジタル機器との接続

将来実用化予定のデジタル放送環境に対応したデジタル機器に接続することができます。（図の同じ記号のところに接続してください）

AVCステーション後面

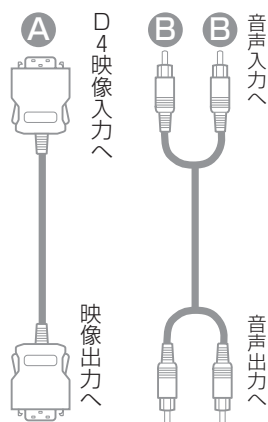
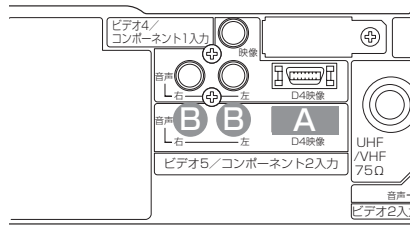

デジタル機器

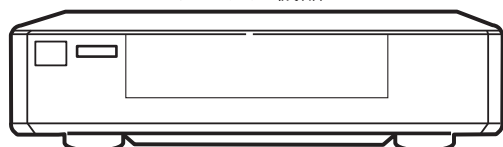

1 入力切換ボタンまたはビデオ5ボタンで「ビデオ5」にする

画面に「ビデオ5」の表示が出ます。

入力切換



ビデオ5
コンポーネント2

2 デジタル機器を操作する

詳しくは接続機器の取扱説明書をご覧ください。

メモ

コンポーネント入力端子について

- コンポーネント入力端子（D4映像）は、将来実用化予定のデジタル機器のD映像信号を接続できます。本機はD映像信号の525i（480i）、525p（480p）、1125i（1080i）、750P（720P）に対応しています。1125i（1080i）、750P（720P）信号を入力時は、映像を適切な画面サイズに自動的に切り換えます。
- コンポーネント入力の映像と音声はモニター出力端子に出力されません。
- 詳しくは接続機器の取扱説明書をご覧ください。

お知らせ

将来発売予定の機器との接続について

テレビ関連機器の中には現在開発中で数年後に実用化されると思われる機器がいくつかあり、システムアップが可能となります。使いかたなど、詳しくは各接続機器の取扱説明書をご覧ください。

外部機器と 接続したいとき (つづき)

PC (パソコン) との接続

(図の同じ記号のところに接続してください)

AVCステーション後面

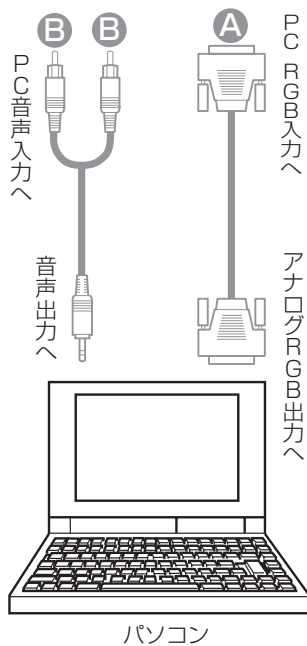
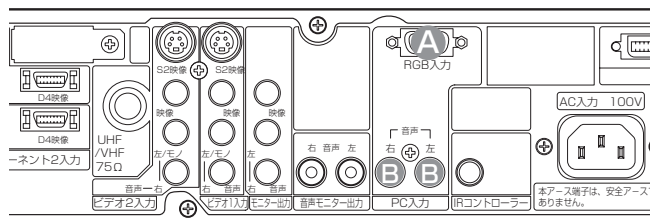

1 入力切換ボタンまたはPCボタンで「PC」にする

画面に「PC」の表示が出ます。

入力切換



2 パソコンを操作する

詳しくはパソコンの取扱説明書をご覧ください。

お知らせ

モニター出力端子について

PC入力画面と音声はモニター出力端子には出力されません。

接続について

●パソコンを接続するときは、RGB接続コード（別売り）が必要です。

パソコンによっては、パソコンでオプション設定されている変換コネクタが必要な場合があります。

●RGB接続コードは、接続コードに付属されたネジなどにより、本機にしっかりと取り付けることをおすすめします。

長時間ご使用時のご注意

長時間連続してご覧になると、目が疲れます。時々画面から離れて、目を休めてください。

対応する信号について

本機は、24kHz～109kHzの水平周波数、50Hz～85Hzの垂直周波数に対応して入力を自動判別します。

推奨信号について

本機は、下記に示す推奨信号についての設定があらかじめ登録されています。

No.	信 号			水平周波数 (kHz)	ドットクロック 周波数(MHz)
	信号名	解像度	垂直周波数(Hz)		
1	VGA	640×400	70.10	31.48	25.18
2		640×480	59.94	31.47	25.18
3		640×480	72.81	37.86	31.50
4	VESA	640×480	75.00	37.50	31.50
5		800×600	56.25	35.16	36.00
6		800×600	60.32	37.88	40.00
7		800×600	72.19	48.08	50.00
8		800×600	75.00	46.88	49.50
9		1024×768	60.00	48.36	65.00
10		1024×768	70.07	56.48	75.00
11		1024×768	75.03	60.02	78.75
12		1280×1024	60.02	63.98	108.00
13		1280×1024	75.03	79.98	135.00

- 使用するビデオボードや接続ケーブルにより、正しく表示できないことがあります。この際には必ず垂直位置、水平位置、クロック、位相を調節してください。
- 垂直周波数60Hz以外の信号を入力したとき、動画像が正しく表示できないことがあります。
- 本機では、水平周波数、垂直周波数、水平同期信号極性、および垂直同期信号極性によって信号モードを区別します。これら全ての要素が同じかきわめて似ている場合には、異なる信号であっても同一の信号として扱われる場合がありますのでご注意ください。
- リアル表示以外は、画像を圧縮（または間引き）処理をおこないますので忠実に再現されない場合があります。
- 本機は、下表に示す入力信号でご使用になることをおすすめします。フロントポーチやバックポーチが極端に長かったり、データ表示時間が極端に短かったりすると、登録された設定状態が正しく再現されない場合があります。

設
置

		フロントポーチ	同期幅	バックポーチ	ブランキング幅
水平タイミング	水平周波数 24kHz-52kHz	0.1 μ s 以上	1.0-3.8 μ s	1.2 μ s 以上	3.5 μ s 以上
	水平周波数 52kHz-107kHz	0.1 μ s 以上	0.8-3.0 μ s	1.1 μ s 以上	2.3 μ s 以上
垂直タイミング		9 μ s 以上	25 μ s 以上	400 μ s 以上	450 μ s 以上

- 信号のばらつきなどにより画面が適正に表示されない場合、自動調節やメニュー画面で調節してください。
- パソコンの解像度、色数などの設定を変更するときは、変更後の信号が上記に適合していることをあらかじめご確認ください。上記以外の信号に設定すると、画面が乱れたり、「信号を確認してください」が表示されたりします。上記以外の信号に設定して正常に表示される場合、メニュー画面での調整が正常に機能しないことがあります。
- ノートパソコンに接続して内蔵ディスプレイと同時に表示させると、パソコンによっては正常に機能しないことがあります。
- 信号が切り換わるときに画面にノイズが表示されることがありますが、故障ではありません。

メモ

ワイドモードについて

PC入力時は、ノーマル、リアル、フルモードのいずれかのワイドモードを選択できます。 **26**

パソコンの表示位置について

- パソコンの種類によって、信号形式が異なるため、パソコン映像の位置がずれる場合があります。「PC入力画面の位置調節」を参考にして位置を調節してください。 **94 95**
- PC入力の映像はマルチ画面で表示できません。

外部機器と
接続したいとき
(つづき)

PC (RGB) 入力端子のピン配列

ピンNo.	入力信号
1	Rビデオ
2	Gビデオ
3	Bビデオ
4	(接続無し)
5	(接続無し)
6	Rグラウンド
7	Gグラウンド
8	Bグラウンド
9	(接続無し)
10	グラウンド
11	(接続無し)
12	(接続無し)
13	水平同期
14	垂直同期
15	(接続無し)

ミニD-Sub15ピンコネクタ

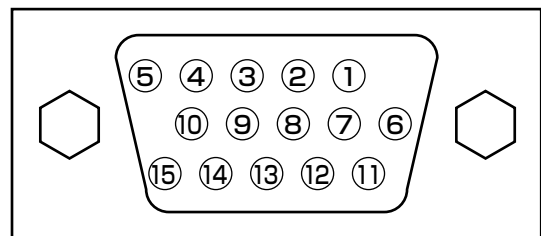

PC入力画面の映像設定をしたいとき

1 入力切換ボタンまたはPCボタンで「PC」にする
画面に「PC」の表示が出ます。



2 メニューボタンを押す



3 ○で「各種設定」を選び、○または決定ボタンを押す

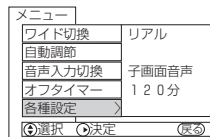

4 ○で「映像」を選び、○または決定ボタンを押す

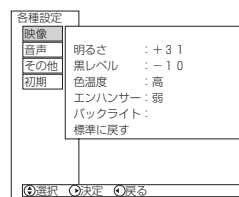

5 ○で設定したい項目を選び、○または決定ボタンを押し、○または○で設定する

(例) 明るさを調節する場合

○で調節します。戻るボタンを押すと前の画面に戻ります。

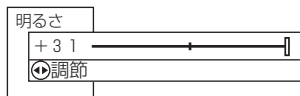

映像設定項目	○ → ○ または ○	設定のポイント
明るさ	暗くなる 明るくなる	周囲の明るさに合わせて、見やすく。
黒レベル	暗い部分がより暗くなる 暗い部分が明るめになる	黒の信号レベルが黒になるように。
色温度	低/中/高	通常は「高」でお使いください。
エンハンサー	切/弱/中/強	より細かい部分の鮮明さをお好みに合わせて設定します。
(液晶テレビモニター接続時のみ) バックライト	暗くなる 明るくなる	お好みに合わせて見やすい明るさに
標準に戻す	はい/いいえ	「はい」を選んで、決定ボタンを押すと、お買い上げ時の設定に戻ります。

6 設定が終了したら○または決定ボタンを押す

7 メニューボタンを押して、メニューを消す

2・7

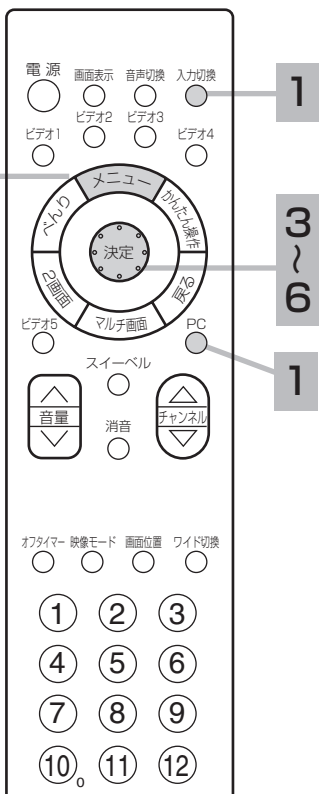

お知らせ

- 明るさは、調節値が+31のときに○ボタンを押し続けると、+32~+40の範囲まで調節できるようになります。(このとき表示は赤紫色に変わります。) 暗い映像ソースをご覧になる場合に有効ですが、映像の明るい部分では階調が損なわれることがあります。通常、明るさは+31までの範囲内でお使いください。
- パソコンの停止した画像を長時間画面に表示するとパネルに映像が焼き付く現象が出る場合があります。また、短時間でも静止した映像を表示するときは明るさおよび黒レベルの調節で画面を極度暗くしてご使用ください。焼き付きが軽度の場合には白パターンを表示させる **69**、または動画を映すことによって目立たなくなりますが、一度起こった焼き付きは完全には消えません。
- 消費電力「低減(強)」に設定しているときは **62**、明るさ(プラズマテレビモニター)またはバックライト(液晶テレビモニター)の調節はできません。

外部機器と 接続したいとき (つづき)

PC入力画面の位置などを 自動調節したいとき

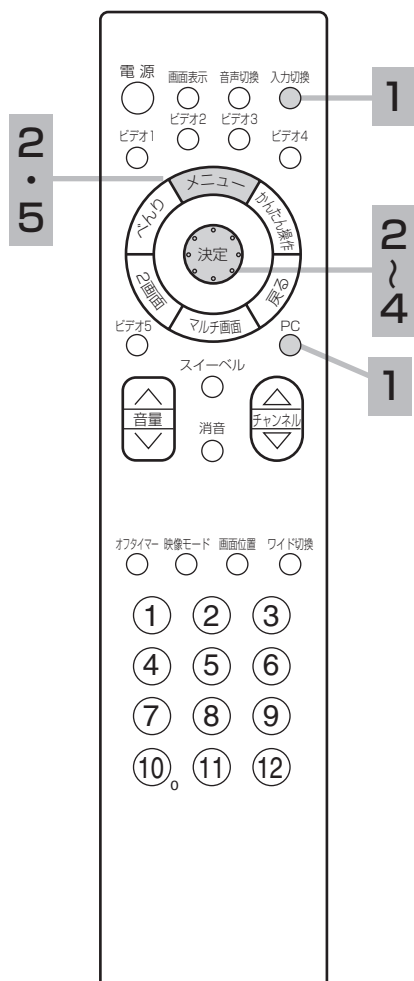

1 入力切換ボタンまたはPCボタンでPC入力を選び、調節したい信号を受信する

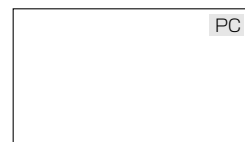

2 メニューボタンを押し、で「自動調節」を選び、または決定ボタンを押す

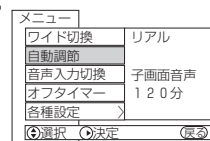

3 で「する」を選び、決定ボタンを押す

- 垂直位置、水平位置、クロック、位相が自動的に調節されます。
- 自動調節中は「自動調節中」と表示されます。

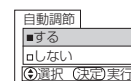

4 設定が終了したらを押す

5 メニューボタンを押して、メニューを消す

お知らせ

PC入力画面表示について

- 自動周波数表示が「する」のときは新しい信号を受け付けたときに周波数を表示します。 **95**

(例) 「H:48.4kHz, V:60.0Hz」

↑ ↑
水平周波数 垂直周波数

- 同期信号が検出できなかったときは「信号を入力して下さい」と表示されます。同期信号が検出できない状態が約10秒間継続すると「パワーセーブ」と表示したあと電源の表示ランプが緑から橙色になりパワーセーブモードに移行します。
- 入力信号が本機の仕様に合わないか、不安定な状態のときは「信号を確認してください」と表示されます。

自動調節機能について

- 自動調節機能はPC入力の信号に対して垂直位置、水平位置、クロック、位相を自動的に調節する機能です。
- 自動調節を行う場合
自動調節は電源を入れ20分以上経過してから明るい、静止画信号を受信して行ってください。暗い信号（特に画面周辺部）や動画信号では正しく動作しないことがあります。
- 入力信号の種類によっては、自動調節を行っても正しく調節されない場合があります。この場合はもう一度自動調節を行うか、マニュアルで調節してください。 **95**

PC入力画面の位置などをお好みに調節したいとき

1 入力切換ボタンまたはPCボタンでPC入力を選び、調節したい信号を受信する



2 メニューボタンを押し、で「各種設定」を選び、または決定ボタンを押す

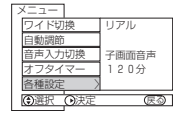

3 で「初期」を選び、または決定ボタンを押す



4 で「PC入力設定」を選び、または決定ボタンを押す



5 で設定したい項目を選び、または決定ボタンを押し、で設定する

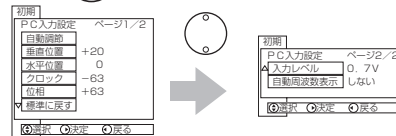

(例) 垂直位置を調節する場合

で調節します。戻るボタンを押すと前の画面に戻ります。

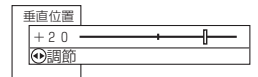

調整項目	→ または	設定のポイント
垂直位置	映像が下へ移動する 映像が上へ移動する	映像の中心を画面中央に合せます。 -31～+31までの設定ができます。(※)
水平位置	映像が左へ移動する 映像が右へ移動する	映像の中心を画面中央に合せます。 -63～+63までの設定ができます。(※)
クロック	-31～+31までの設定ができます。	縦方向の大きな縞がなくなるように調節します。
位相	0～63までの設定ができます。	横方向の縞や文字のにじみが最小になるように調節します。
標準に戻す	はい/いいえ	「はい」を選んで、決定ボタンを押すと、お買い上げ時の設定に戻ります。
入力レベル	0.7V/1.0V	通常は「0.7V」でご使用ください。白つぶれが激しいときは「1.0V」にします。
自動周波数表示	しない/する	信号を切り換えるときの周波数表示がわずらわしいときは「しない」にします。

※パソコン信号によっては、設定範囲が狭くなる場合があります。設定値が赤紫色で表示されると、設定範囲を超えた場合であり、設定値が変わりますが、実際の画面位置などは変化しません。

6 設定が終了したら または決定ボタンを押す

他の項目を調節するときは、手順 5、6 をくり返す。

7 メニューボタンを押して、メニューを消す

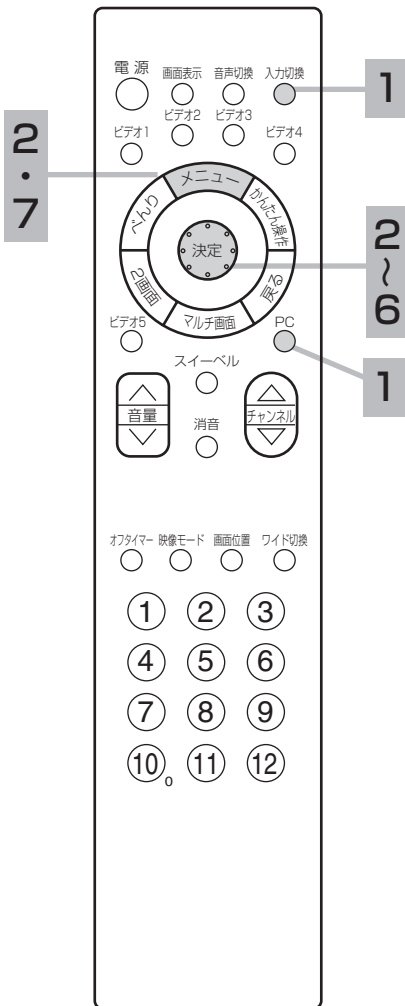

お知らせ

- PC入力時の垂直位置、水平位置、クロック、位相調節は自動調節することをおすすめします。
- 自動調節で正しく調節できないときは、マニュアルで調節してください。

外部機器と接続したいときの設定

モニター出力、ゲームモード

ご使用になる外部機器や接続方法に合わせて設定することができます。

- モニター出力 (ビデオ1)ビデオ1入力端子に接続した映像および音声をモニター出力端子から出力したいときに設定します。
- ゲームモード (ビデオ3)AVCステーション前面のビデオ3入力端子に接続したテレビゲームの映像を選んだときの映像モードを自動的に選択します。

18 の操作で「各種設定」の「初期」画面を表示し、次の操作で設定を行ないます。

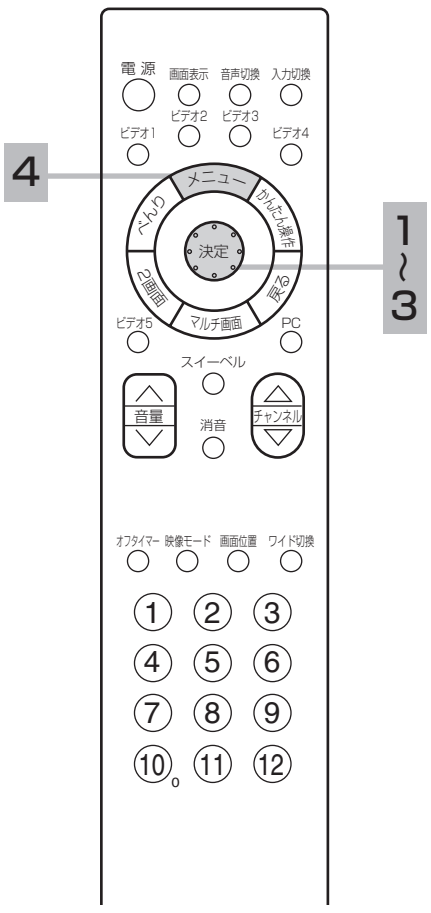

1 で「外部機器接続設定」を選び、 または決定ボタンを押す

2 で設定したい項目を選ぶ

設定項目	→	設定のポイント
モニター出力 (ビデオ1)	する/しない	ビデオ1の映像と音声をモニター出力端子から出力するときは「する」を選択します。
ゲームモード (ビデオ3)	切り入	ビデオ3に切り換えると、映像モードを「ナチュラル」にします。(「入」設定時) 83

お知らせ
 「モニター出力 (ビデオ1) : する」の場合、1台のビデオに本機の「モニター出力」と「ビデオ1入力」を同時に接続すると、発振によるノイズが生じることがあります。このような接続の場合は、「しない」に設定してください。

3 設定が終了したら または決定ボタンを押す

4 メニューボタンを押して、メニューを消す

接続のない入力端子をスキップする

入力切換ボタンを押したときに、空いている入力端子を飛び越して、はやく画面を切り換えることができます。

18 の操作で「各種設定」の「初期」画面を表示し、次の操作で設定を行ないます。

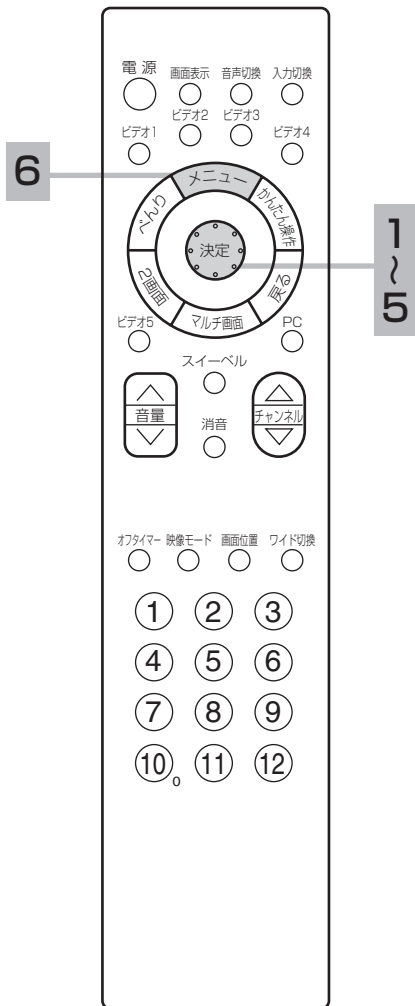

1 で「外部機器接続設定」を選び、 または を押す

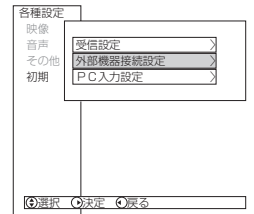

2 で「入力スキップ設定」を選び、 または を押す

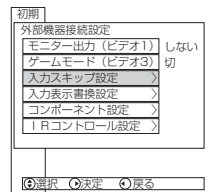

3 で入力スキップしたいビデオ入力端子を選び、 または を押す

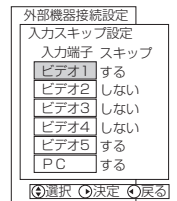

4 で「する」選ぶ

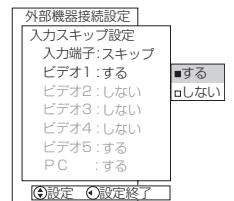
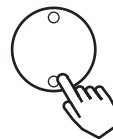

5 設定が終了したら または を押す

6 メニューボタンを押して、メニューを消す

外部機器と接続したいときの設定 (つづき)

入力表示を書き換える

入力切替や画面表示ボタンを押したときなどに、ビデオ入力端子に接続した外部機器名を表示させることができます。

18 の操作で「各種設定」の「初期」画面を表示し、次の操作で設定を行ないます。

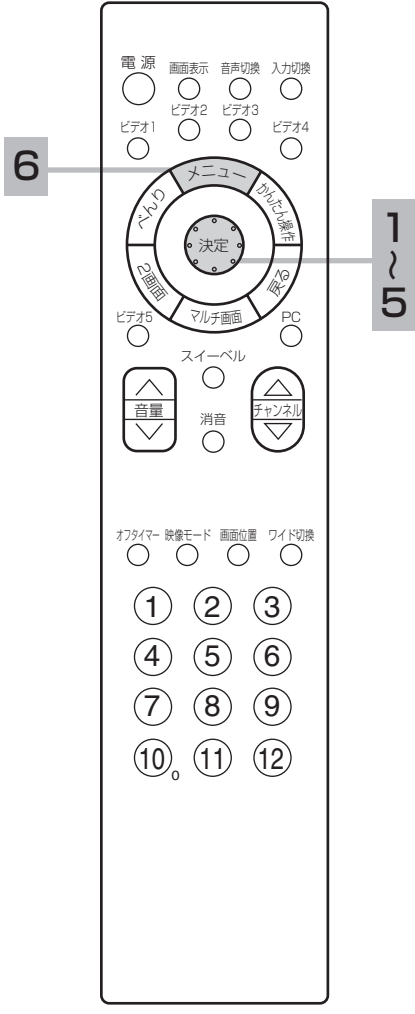

1 で「外部機器接続設定」を選び、 または決定ボタンを押す

2 で「入力表示書き換設定」を選び、 または決定ボタンを押す

3 で入力表示を書き換えたいビデオを選び、 または決定ボタンを押す

4 でお好みの種類選ぶ

5 設定が終了したら または決定ボタンを押す

6 メニューボタンを押して、メニューを消す

お知らせ

- IRコントロール設定画面で外部機器を設定すると、入力表示書換設定の表示も自動的に書き換えられます。
(入力表示書換設定を変更しても、IRコントロール設定の外部機器は変更されません。)
- 外部機器名「HDDレコーダー」「BSデジタル」「デジタル」および「ゲーム」は、IRコントロール設定の外部機器設定 100 では設定できません。

コンポーネントの設定

コンポーネント1（ビデオ4）、コンポーネント2（ビデオ5）に接続する機器を設定します。

18 の操作で「各種設定」の「初期」画面を表示し、次の操作で設定を行ないます。

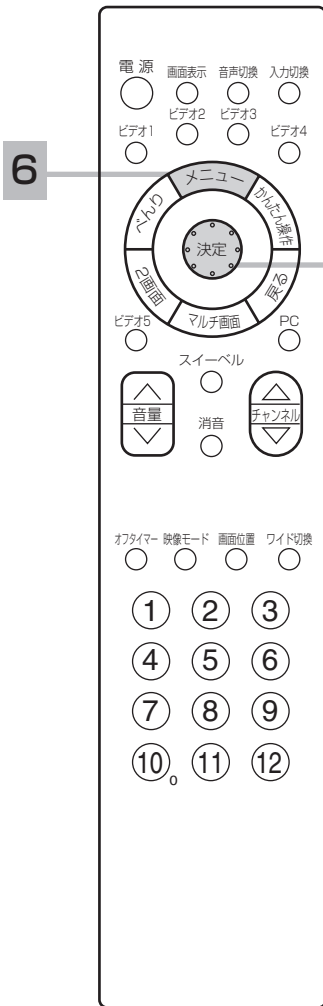

1 ○で「外部機器接続設定」を選び、○または決定ボタンを押す

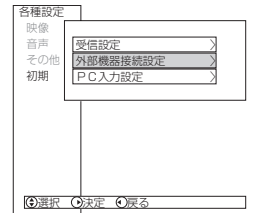

2 ○で「コンポーネント設定」を選び、○または決定ボタンを押す

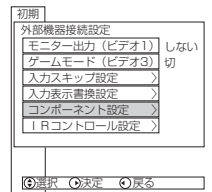

3 ○で設定したいコンポーネントを選び、○または決定ボタンを押す

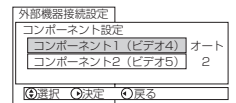

4 ○でお好みの種類選ぶ

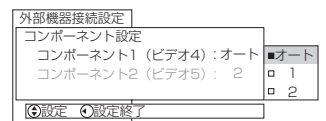
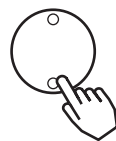

設定項目	設定目	設定のポイント
コンポーネント1 (ビデオ4)	オート/1/2	コンポーネント1入力端子に接続する機器や信号により設定します。通常は「オート」でお使いください。
コンポーネント2 (ビデオ5)	オート/1/2	コンポーネント2入力端子に接続する機器や信号により設定します。通常は「オート」でお使いください。

5 設定が終了したら○または決定ボタンを押す

6 メニューボタンを押して、メニューを消す

メモ

コンポーネント設定について
コンポーネント信号は、接続する機器や信号によって色合いが異なる場合があります。通常は「オート」でお使いください。色合いが正しく再現できない場合は、「1」または「2」に設定してください。

外部機器と接続したいときの設定 (つづき)

IRコントローラーを設定する

付属のIRコントローラーを使用すると、かんたん操作画面 50 で外部機器を操作することができます。
65 に記載のIRコントローラーを正しく接続、設置し、下記の設定とテストを行ってください。

18 の操作で「各種設定」の「初期」画面を表示し、次の操作で設定を行ないます。

例) ビデオ4にHDD+DVDレコーダー (日立) を設定したいとき

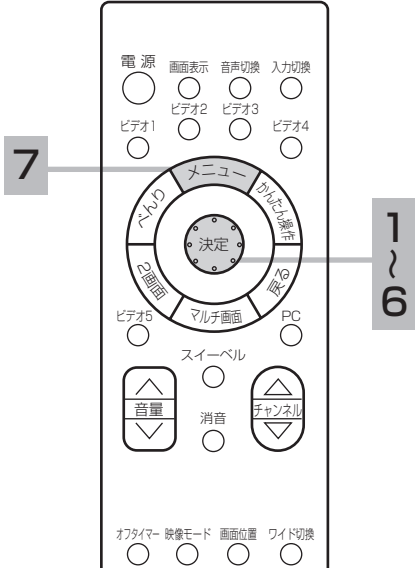

外部機器を設定する

1 で「外部機器接続設定」を選び、 または を押す

2 で「IRコントロール設定」を選び、 または を押す

3 で「入力端子」の項目を選び、 で設定したいビデオ入力を選ぶ

入力端子「テレビ/ビデオ」は、テレビとビデオ入力で共通になっていることを意味します。

4 で「外部機器」の項目を選び、 で接続する外部機器を設定する

を押すたびに次のように切り換わります。

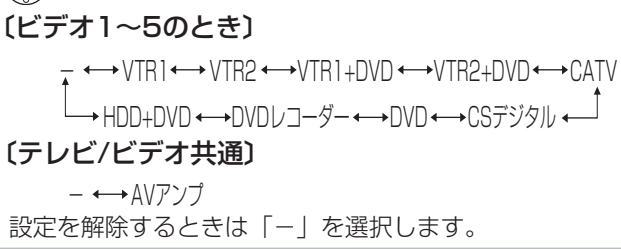

対応メーカー一覧 (2003年4月現在)

外部機器	対応メーカー
VTR1/2	日立、三菱、松下、ビクター、ソニー、東芝、シャープ、サンヨー、NEC、富士通ゼネラル、フナイ
VTR1/2+DVDプレーヤー (複合機器)	日立、三菱、松下、ビクター、ソニー、東芝、サンヨー、フナイ
CATVホームターミナル (アナログチューナーのみ)	日立、松下、東芝、NEC、パイオニア、富士通、SA (サンエンティフィック・アトランタ)、DXアンテナ
CSデジタルチューナー	日立、松下、ビクター、ソニー、東芝
DVDプレーヤー	日立、松下、ビクター、ソニー、東芝、パイオニア
DVDレコーダー	日立、松下
HDD+DVDレコーダー (複合機器)	日立、松下、東芝、パイオニア
AVアンプ	デノン、ヤマハ、パイオニア

お知らせ

- ビデオ内蔵テレビの場合、本機からのリモコン信号で操作できない場合があります。
- 表に記載しているメーカーの外部機器であっても、機器によっては対応できない場合があります。

メーカーを設定する

- 5 ○で「メーカー」の項目を選び、○で外部機器のメーカーを設定する

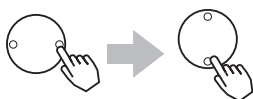

メディア操作設定			
入力端子	外部機器	メーカー	テスト
ビデオ1	VTR1	日立1	送信
ビデオ2	VTR2	日立2	送信
ビデオ3	—	—	—
ビデオ4	HDD+DVD	日立1	送信
ビデオ5	—	—	—
テレビ/ビデオ	AVアンプ	デノン	送信

○項目選択 ○決定

○を押すたびにメーカー名が切り換わります。

メーカーには「日立1」～「日立7」などのように複数の番号が付いているものがあります。番号の数は機器やメーカーによって異なります。手順6のテストを「日立1」から順に行い、正しく動作するものを選んでください。

- 外部機器の対応メーカーは、100の一覧表を参考にしてください。表に記載しているメーカーでも対応できない機種があります。
- 「外部機器」の項目を設定していない場合は、「メーカー」を設定することはできません。先に「外部機器」を設定してください。また、「外部機器」の項目を変更したときは、「メーカー」の設定もクリアされます。

テスト

- 6 ○で「テスト」項目の送信を選び、決定ボタンを押す

送信前に外部機器の電源を切っておきます。

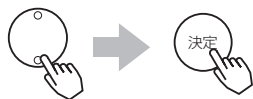

メディア操作設定			
入力端子	外部機器	メーカー	テスト
ビデオ1	VTR1	日立1	送信
ビデオ2	VTR2	日立2	送信
ビデオ3	—	—	—
ビデオ4	HDD+DVD	日立1	送信
ビデオ5	—	—	—
テレビ/ビデオ	AVアンプ	デノン	送信

○項目選択 ○テスト送信

IRコントローラーから信号が1回送信され、「外部機器の電源が入ることを確認して下さい」のメッセージが表示されます。

- 7 正しく設定されたらメニューボタンを押して、メニューを消す



お守りください

- VTR1/2+DVDやHDD+DVDなどの複合機器をお使いの場合、電源を入れたとき、かんたん操作を表示したときなど、実際の機器のモードと異なる場合があります。はじめに、かんたん操作画面上的入力モードボタンを押し、機器とのモードを合わせたうえでお使いください。
- 手順5、6で送信やテストを行うときは、リモコンの決定ボタンを長押ししないでください。リモコンの決定ボタンを長押しすると、リモコンとIRコントローラーのリモコン信号が干渉して正しく動作しないことがあります。また、テスト中は他の機器のリモコン操作も行わないでください。

お知らせ

- 手順5、6で電源が入らないときは、IRコントローラーの取り付け場所を変えて行ってみてください。何度かくり返しても電源が入らない場合は、対応できない機器と思われますので、「メーカー」の設定を「—」にして終了してください。
- かんたん操作画面で操作中、接続した外部機器の映像の状態により操作画面が消えることがあります。
- 手順4で外部機器を設定すると、入力表示書換設定98も同じ機器名が自動的に設定されます。

パワーセービングシステム

パワーセービングとは、入力信号が無くなったことを検知して、自動的にテレビの消費電力を節約する省電力機能です。

パワーセービング状態は、電源のスタンバイ／受像ランプで確認できます。

パワーセービングシステムは、ビデオ入力信号を検知するビデオパワーセーブとPC入力信号を検知するPCパワーセーブがあります。

パワーセービングシステム	入 力	スタンバイ/ 受像ランプ	テレビの状態	内 容	お知らせ
ビデオ パワーセーブ	ビデオ 入力端子	緑色	オン状態	通常のビデオ入力の画面が表示されています。	メニューの設定でパワーセーブにならないようにすることも可能です。 52
		橙色	パワーセーブ状態	ビデオ入力の信号が無い状態が約10秒続くとこの状態になります。	
PCパワーセーブ	PC(RGB) 入力端子	緑色	オン状態	通常のパソコン使用状態です。	リモコンの入力切替ボタンで「PC」を選んでいるときに動作する機能です。
		橙色	パワーセーブ状態	パソコンからの水平／垂直同期信号のどちらかまたは両方が無い状態が約10秒続くとこの状態になります。	

メモ

スタンバイ／受像ランプが橙色に変わる前に、モニターの画面に「パワーセーブ」の表示が5秒間表示されます。

故障かな?と 思ったら

電源プラグや専用接続ケーブルがはずれていたり、アンテナ線がはずれていたりしているとテレビの故障とまちがえることがあります。販売店に連絡する前に下記のことを一応お確かめください。それでも具合の悪い場合はご自分で修理をなさらず、お買い求めの販売店にご相談ください。



注意
アンテナ工事には、技術と経験が必要ですので、販売店にご相談ください。



警告
お客様による修理は危険ですから絶対におやめください。

全般

このようなときは…		よくある事例	ここをお調べください	参照ページ
映像が出ない 音も出ない 	スタンバイ/受像ランプが消えている場合 (AVCステーション、モニターのどちらか一方または両方とも)	①電源コードが抜けている。 ②電源ブレーカーが落ちている。 ③主電源が切になっている。	①電源コードの挿入を確認してください。 ②電源ブレーカーを確認してください。 ③主電源を入りにしてください。	61 22
	スタンバイ/受像ランプが橙色の場合	ビデオ入力またはPC入力でのパワーセーブ状態です。	①選択した入力端子に接続してある機器の電源が入っているか確認してください。 ②選択した入力端子の機器との接続に問題が無い確認してください。	—
	スタンバイ/受像ランプが橙色で点滅している場合	モニターとAVCステーションを接続している専用接続ケーブルがはずれている、または挿入が不完全。	モニターとAVCステーションの専用接続ケーブルの接続をやり直し (しっかり挿入して)、完全に挿入して、電源を入れ直してください。	60
	スタンバイ/受像ランプが緑色の場合	①モニターとAVCステーションを接続している専用接続ケーブルがはずれている、または不完全。 ②選択した入力端子に何も接続されていない。	①モニターとAVCステーションの専用接続ケーブルの接続をやり直し (しっかり挿入して)、電源を入れ直してください。 ②入力切換ボタンで、機器が接続されている入力端子を選択してください。	60 24
	スタンバイ/受像ランプの色が、AVCステーションとモニターで異なる場合	モニターとAVCステーションを接続している専用接続ケーブルがはずれている、または挿入が不完全。	モニターとAVCステーションの専用接続ケーブルの接続をやり直し (しっかり挿入して)、電源を入れ直してください。	60
映像が出ない (音は出る) 	①モニター内部の温度が高くなり、保護回路が動作している。 ②選択した入力端子の機器の接続に誤りがある。(映像信号線と音声信号線が異なる入力端子に接続されている。)	①モニターの主電源を切って、十分に冷やしてから (10分程度放置)、再度電源を入れてください。 ※モニター背面の通気穴にほりがつまったり、通気穴が布などでふさがれていないか、また狭いラックなどに入っていないか確認してください。 ②選択した入力端子の機器との接続に問題が無い確認してください。	—	
音が出ない (映像は出る) 	①スピーカーケーブルがはずれている、または挿入が不完全。 ②モニターとAVCステーションを接続している専用接続ケーブルの挿入が不完全。 ③音量調節が0になっている。 ④消音ボタンを押している。 ⑤無信号チャンネルや弱電界チャンネルを受信したときのみ音が出ない場合は、無信号音声ミュートが「入」になっている。 ⑥ヘッドホンプラグが差し込まれている。(ヘッドホンモード1のとき) ⑦選択した入力端子の機器の接続に誤りがある。(映像信号線と音声信号線が異なる入力端子に接続されている。)	①モニターとスピーカーのケーブルの接続を確認してください。 ②モニターとAVCステーションの専用接続ケーブルの接続をやり直し、完全に挿入して、電源を入れ直してください。 ③音量ボタン(△)を押してみてください。 ④もう一度消音ボタンを押してみてください。 ⑤無信号音声ミュートを「切」にする。 ⑥ヘッドホンプラグを抜く、またはヘッドホンモード「2」で使用する。 ⑦選択した入力端子の機器との接続に問題が無い確認してください。	モニター(※) 60 23 33 45 45	
リモコンで テレビが 操作できない 	①リモコン送信機の乾電池の⊕ ⊖が逆に入っている。 ②リモコン送信機の乾電池の寿命がなくなっている。 ③リモコンスルー機能により、リモコン送信機の信号とIRコントローラーの信号が干渉している。	①乾電池を正しく入れてください。 ②乾電池を新しいものに交換してください。 ③「かんたん操作」を「1」に設定するか、IRコントローラーからの信号がモニターのリモコン受信窓に飛び込まない位置に設置してください。	17 54	



(※) はモニターの取扱説明書をご覧ください。

故障かな?と 思ったら (つづき)

全般 (つづき)



このようなときは…	よくある事例	ここをお調べください	参照 ページ
テレビの電源を入ると、他の機器のリモコン操作ができない	リモコンスルー機能により、リモコン送信機の信号とIRコントローラーの信号が干渉している。	「かんたん操作」を「1」に設定するか、IRコントローラーからの信号がモニターのリモコン受信窓に飛び込まない位置に設置してください。	54
勝手に電源が切れる	①パワーセーブ、無信号電源オフ、無操作電源オフなどの低消費電力機能が設定されている。 ②モニター内部の温度が高くなり、保護回路が動作している。	①低消費電力機能の設定を確認してください。 ②モニターの主電源を切って、十分に冷やしてから（10分程度放置）、再度電源を入れてください。 ※モニター背面の通気穴にほこりがつまったり、通気穴が布などでふさがれていないか、また狭いラックなどに入っていないか確認してください。	52
赤外線コードレスマイクや赤外線コードレスヘッドホンにノイズが入ったり、音が聞こえない。	赤外線通信機器は通信障害により、使用できない場合があります。これは故障ではありません。		—
ラジオに雑音はいる	近くでラジオを使用しますと、雑音はいる場合があります。モニターより十分に離してご使用ください。		—
モニターから「ジー」と音がする	電源を入れたときに、プラズマテレビモニターや液晶テレビモニターの駆動音が聞こえることがありますが、故障ではありません。 モニターと背面の壁が近いと、「ジー」音が壁に反射して大きく聞こえる場合があります。このような場合は、モニターを背面の壁と十分に離して設置してください。		—
モニターやAVCステーションの上部が熱い	モニターやAVCステーションは、長時間使用したときなどに、上部が熱くなる場合がありますが、故障ではありません。		—
モニターの表面温度が高い	プラズマパネルは、内部で放電を起こすことにより、蛍光体を発光させています。また、液晶テレビは液晶パネルに内蔵された蛍光灯を点灯しています。そのため、パネル表面温度が高くなる場合がありますが、故障ではありませんので、あらかじめご了承ください。		—
画面上に周囲と異なる点（※）がある ※光らない点、周囲より明るい点、周囲と色が異なる点など。	プラズマテレビモニターや液晶テレビモニターは、精密度の高い技術で作られていますが、画面の一部に欠点や輝点が存在する場合があります。これは故障ではありませんので、あらかじめご了承ください。		—
画面の内容により、縦状のノイズが出る（プラズマテレビ）	プラズマパネルは、放電によって蛍光体を発光させるため、画面の内容によっては、誤点灯のためまれに縦状のノイズが出る場合があります。これは故障ではありませんので、あらかじめご了承ください。		—
映像の内容によって画面が明るくなったり暗くなったりする	本機ではモニター部の省電力機能により明るさを自動調節しています。この機能により、明るい部分（白）が多い映像の時は、画面が暗くなります。これは故障ではありませんので、あらかじめご了承ください。		—
「ピシッ」と音がする	冷暖房などの室温の変化により、キャビネットがわずかに伸縮する音です。性能その他に影響はありません。		—
映像内容が変わったときに、前の映像が残って見える	静止画（画面表示、放送局側から送られてくる時刻表示など）やメニュー表示を短時間（約1分程度）表示し、映像内容が変わったときに前の静止画が残像として見えることがあります。自然に回復します。故障ではありません。		—
スイーベル操作ができない	①モニターとスタンドとの専用接続ケーブルが抜けている。 ②「スイーベル操作」が「しない」に設定されている。 ③ご使用のモニターがW50-M3100タイプ。	①モニターとスタンドの接続を確認する。 ②「スイーベル操作」を「する」に設定する。 ③プラズマテレビモニターW50-M3100タイプは、スイーベル機能に対応していません。	36 モニター（※） 56

テレビ放送のとき (VHF・UHF)

このようなときは…	よくある事例	ここをお調べください	参照ページ
カラー番組のときに色が出ない 	色の濃さの設定が- (淡)側いっぱいになっている。	映像設定で色の濃さを選択し、+にしてみてください。	39
画像が2重3重に映る (ゴースト) 	近くに山や大きな建物、樹木がある場合、反射電波によって起こる。	①ビルが建つなど、周囲の状況についてお調べください。 ②アンテナの向きがずれていないかお調べください。	—
	GRT設定 (ゴーストリダクション) が「切」になっている。	GRT設定を「入1」または「入2」に設定してください。	78
●雪が降っているような画面になりハッキリしない (スノーノイズ)  ●「アンテナ・受信設定を確認して下さい」と表示がでる	アンテナの向きが正しくない。	アンテナの向きがずれていないかお調べください。	62
	アンテナ線がはずれている。	セット後面のアンテナ端子板の接続端子をお調べください。	—
	受信設定が合っていない。	①お住まいの都市の地域番号で放送局を設定してください。 ②お好みに合わせてマニュアルによるチャンネル合わせをしてください。	66 74
	チャンネルの微調が合っていない。	電波状態によって同調を少しずらした方が見やすくなるときに調節してください。	76
	放送局から放送されていない。	放送されていないCHや深夜の放送されていない時間帯では、しばらく放置すると「アンテナ・受信設定を確認して下さい」の表示がでることがあります。	—

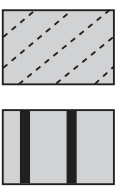

PC入力するとき

このようなときは…	よくある事例	ここをお調べください	参照ページ
PC入力時、画面位置がずれている	①信号の種類によっては、ずれる場合があります。 ②入力信号が本機の推奨信号と合っていない。	①位置の調節を行ってください。 ②本機の推奨信号を入力してください。	91 94
<ul style="list-style-type: none"> ●画面がななめに流れる場合 ●画面全体に文字列を表示すると、縦縞がはいり、画面縦列の文字がにじんで表示される場合 	 <p>パソコンの出力信号が切り換った時、パソコンの機器を換えた時におこることがあります。</p>	<p>クロックと位相を調節してください。(クロックを調節後、位相を調節してください。)</p>	94 95
<ul style="list-style-type: none"> ●画面全体に文字列を表示すると、画面全体の文字がにじんで表示される場合 ●細かい模様を表示させたときに画面がちらつく場合 	 <p>パソコンの出力信号が切り換った時、パソコンの機器を換えた時におこることがあります。</p>	<p>位相を調節して、最もくっきり見えるようにしてください。</p>	94 95
フリッカにより横線が上下に振動している (PC入力時)	コンピューターの垂直周波数が75Hz未満の場合は、周波数を高くしてみてください (上限85Hz)。現象が軽減される場合があります。		—
細かい文字がハッキリと見えな い、フォーカスがぼやけたように見える	VXGA、SXGAなどの高解像度信号で、細かい文字や図を表示すると、クロック、位相を調節してもぼやけて見える。	プラズマモニターや液晶モニターは、テレビ映像に最適化されて作られています。そのため、パソコン専用モニターと比べると画素数が合わないため、細かい文字や図形は、つぶれて表示されますので、VGA～XGAの解像度で、表示する文字フォントサイズを大きくしてご使用ください。	—

メニュー階層

メニュー画面からいろいろな機能が選択できます。
各機能のくわしい説明は、() 内のページをご覧ください。

● リモコンの戻るボタンを押すと、ひとつ前の画面に戻ります。

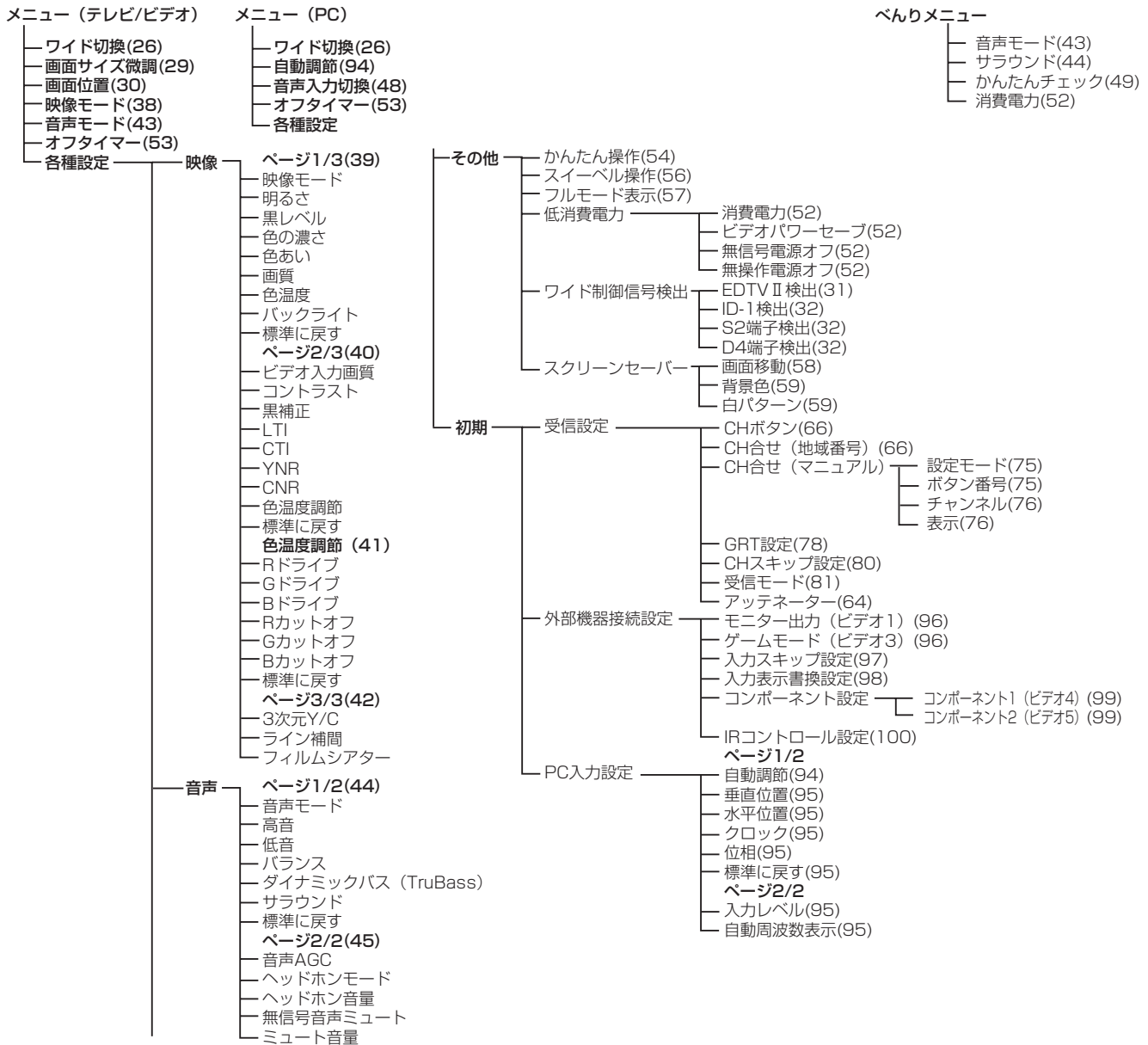

保証とアフターサービス (必ずご覧ください。)

修理を依頼されるときは (出張修理)

103～106ページに従って調べていただき、なお異常のあるときは、必ず電源プラグを抜いてから、お買い上げの販売店にご連絡ください。

保証書 (別添)

保証書は、必ず「お買い上げ日・販売店名」などの記入をお確かめの上、販売店から受け取っていただき内容をよくお読みの後大切に保管してください。(保証書は、モニターとAVCステーションにそれぞれ1部同梱しています。)

保証対象装置：モニター お手持ちの機種名
AVCステーション AVC-5000
スピーカーシステム お手持ちの機種名

保証期間…お買い上げ日から1年です。

補修用性能部品の保有期間

テレビの補修用性能部品の保有期間は、製造打切後8年です。

性能部品とは、その製品の機能を維持するために必要な部品です。

ご不明な点や修理に関するご相談は

修理に関するご相談ならびにご不明な点は、お買い上げの販売店または最寄りの「ご相談窓口」にお問い合わせください。

ご連絡していただきたい内容

品名	日立プラズマテレビ 日立液晶テレビ
形名	モニター：お手持ちの機種名をご連絡ください。 AVCステーション：AVC-5000 スピーカーシステム：お手持ちの機種名をご連絡ください。 リモコン：C-RL2
お買い上げ日	年 月 日
故障の状況	できるだけ具体的に
ご住所	付近の目印なども合わせてお知らせください。
お名前	
電話番号	
訪問ご希望日	

保証期間中は

修理に際しましては保証書をご提示ください。保証書の規定に従って販売店が修理させていただきます。

保証期間が過ぎているときは

修理すれば使用できる場合には、ご希望により修理させていただきます。

修理料金のしくみ

技術料	故障した製品を正常に修復するための料金です。技術者の人件費、技術教育費、測定機器等設備費、一般管理費などが含まれています。
+	
部品代	修理に使用した部品代金です。その他修理に付帯する部材などを含む場合もあります。
+	
出張料	製品のある場所へ技術者を派遣する場合の費用です。別途、駐車料金をいただく場合があります。

ご購入店名、ご購入日を記入しておいてください。サービスを依頼される時に便利です。

ご購入店名	ご購入年月日
電話 ()	年 月 日

長年ご使用のテレビの点検をぜひ!

熱、湿気、ホコリなどの影響や、使用度合いにより部品が劣化し、故障したり、時には安全を損なって事故につながることもあります。

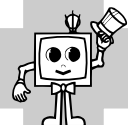
<h3>愛情点検</h3> 	<h3>このような症状はありませんか</h3> <ul style="list-style-type: none"> ●電源スイッチを入れても映像や音が出ない。 ●上下、または左右の映像が欠けて映る。 ●映像が時々、消えることがある。 ●変なにおいがしたり、煙が出たりする。 ●電源スイッチを切っても、映像や音が消えない。 ●内部に水や異物が入った。 	<h3>ご使用中止</h3> <p>故障や事故防止のため、スイッチを切り、コンセントから電源プラグをはずし必ず販売店にご相談ください。</p>	<p>ちょっとした心づかいでテレビの安全</p> 
---	---	---	--

お客様ご相談窓口

日立家電品についてのご相談や修理はお買上げの販売店へ

なお、転居されたり、贈物でいただいたものの修理などで、ご不明な点は下記窓口にご相談ください。

修理などアフターサービスに
関するご相談は

TEL  0120-3121-68

FAX  0120-3121-87

商品情報やお取り扱いに
ついてのご相談は

TEL  0120-3121-11

FAX  0120-3121-34

*フリーダイヤルされますと、お客様の地域を担当するセンターへおつなぎします。

一般ご相談窓口

家電品についてのご意見やご要望は各地区の**お客様相談センター**へ

担当地域	電話番号	所在地
北海道地区	011-833-5088	札幌市白石区東札幌2条4-1-10
東北地区	022-232-5088	仙台市宮城野区扇町1-1-45
関東・甲信越地区	03-3834-8588	台東区東上野2-7-5 (日立家電上野ビル)
中部地区	052-795-5088	名古屋市守山区川宮町55 (日立家電守山ビル)
関西地区	078-431-5088	神戸市東灘区甲南町1-3-8
中国地区	082-231-5088	広島市西区観音新町1-7-17
四国地区	0877-47-1088	坂出市林田町4285-143
九州・沖縄地区	092-281-5088	福岡市博多区店屋町7-18 (博多渡辺ビル)

●ご相談窓口の名称、所在地等は変更になることがありますのでご了承ください。

用語解説

3次元Y/C

Y（輝度）信号とC（色）信号を、水平・垂直・時間軸方向で分離し、映像ノイズを減らす回路です。

ビスタサイズ

映像ソフト画面の横と縦の比が、16：9になっているものをこのように呼びます。一般的には画像の中に字幕が入っている映画などの画像サイズです。

ワイドクリアビジョン放送

ワイドクリアビジョン放送は現行テレビジョン放送とも両立性を保ちつつ画面のワイド化と高画質化などが図られた新しいテレビジョン放送です。

コンポーネント信号

輝度信号（Y）と2つの色差信号（PB/CB, PR/CR)の信号に分離された映像信号です。DVDソフト、BS・CSデジタル放送などを高画質で楽しむことができます。

CATVホームターミナル

CATVのスクランブルのかかった有料放送を視聴するための専用チューナーです。CATVを受信するときは、使用する機器ごとにCATV会社との受信契約が必要です。

デジタルハイビジョン放送

2000年12月に本放送を開始したBSデジタル放送で行われる高精細度ハイビジョン放送です。現行のアナログハイビジョン放送と同等の高画質映像を楽しむことができます。

2003年12月から順次放送開始予定の地上デジタル放送でもデジタルハイビジョン放送を楽しむことができます。

D端子

デジタルチューナーなどのデジタル機器とテレビを接続するためのものです。コンポーネント映像信号を1本のケーブルで簡単に接続でき、走査線数、アスペクト比の制御信号も伝送することができます。入力または出力できる信号の走査線数によりD1～D5に分類されます。本機はD4（525i, 525p, 1125i, 750P）に対応しています。

アスペクト比

テレビ画面（または映像信号）の横と縦の比をいいます。通常テレビは4：3、ワイドテレビ（ハイビジョンテレビ）は16：9です。

525i(480i),525p(480p),
1125i(1080i),750P(720P)

放送される映像信号の走査線数、有効走査線数と走査方式の略称です。

1125i：走査線数1125本（有効走査線数1080本）、
飛び越し走査方式（インターレース）

525p：走査線数525本（有効走査線数480本）、
順次走査方式（プログレッシブ）

525i：走査線数525本（有効走査線数480本）、
飛び越し走査方式（インターレース）

750p：走査線数750本（有効走査線数720本）、
順次走査方式（プログレッシブ）

これらの中で、1125iと750pをデジタルハイビジョン放送と呼びます。また、別の呼称として次のように表示することがあります。

- ・HD（High Definition）
- ・SD（Standard Definition）

インターレース

飛び越し走査方式のことで、従来のテレビ放送（NTSC標準方式）で採用している走査方式です。走査線を1本おきに飛び越して表示し、2枚で1画面（フレーム）を見せる方式です。

プログレッシブ

順次走査方式のことで、上から順に走査して表示する方式です。飛び越し走査方式に比べて、画面のチラツキ感の少ないきれいな映像を見ることができます。

索引

英数字

10キー方式	77
2画面	46
3次元Y/C	42
CATV	75, 77, 89
CH合せ(地域番号)	66
CH合せ(マニュアル)	74
CHスキップ設定	80
CNR	40
CTI	40
D4映像	24
D4端子検出	32
EDTV II 検出	31
F形接栓	63
GRT設定	78
ID-1 検出	32
IRコントローラー	65
IRコントロール設定	100
LTI	40
TruBass	44
U/V混合器	62
UHF/VHF混合アンテナ	62
VHF/UHFアンテナ	62
PC入力	25
PC入力設定	95
S2端子検出	32
YNR	40

あいうえお

明るさ	39, 93
アッテネーター	64
アンテナ線の接続	62
色あい	39
位相	95
色温度	39, 93
色温度調節	40, 41
色の濃さ	39
映画1	28
映画1字幕	28
映画2	28
映画2字幕	28
映像設定	39
映像モード	38
お買い上げ時のチャンネル設定	23
オフタイマー	53
音声AGC	45
音声切換	35
音声設定	44
音声モード	43
音量	23, 37

かきくこ

外部機器接続設定	96
各種設定	18
画質	39
画面位置	30
画面移動	58
画面サイズ微調	29
画面表示	34
かんたん操作	50, 54
かんたん操作モード	54
かんたんチェック	49
クロック	95
黒補正	40

黒レベル	39, 93
ゲームモード(ビデオ3)	96
高音	44
ゴーストリダクション	78
コントラスト	40
コンポーネント設定	99

さしすせそ

サブウーハー	88
サラウンド	44
システムアップ	82
自動周波数表示	95
自動調節	94
シネマティック	38
受信設定	66
消音	33
消費電力	52
白ボタン	59
水平位置	95
スィーベル	36
スィーベル操作	56
スーパ	38
垂直位置	95
受信モード	81
スクリーンセーバー	58
スタンバイ/受像ランプ	22
ステレオ	35
スムーズ	28
接続できる機器	82

たちつてと

ダイナミックバス	44
地域番号	66, 68
チャンネルを選ぶ	22
チャンネルスキップ設定	80
低音	44

なにぬねの

ナチュラル	38
二重音声	35
入力切換	24, 25, 37
入力スキップ設定	97
入力表示書換設定	98
入力レベル	95
ノーマル	28

はひふへほ

背景色	59
パソコン	25
バックライト	39, 93
バランス	44
ビデオ入力画質	40
ビデオパワーセーブ	52, 102
フィルムシアター	42
付属品	13
フル	28
フルモード表示	57
ヘッドホン(ミニ)	15
ヘッドホン音量	45
ヘッドホンモード	45
べんり	20

まみむめも

マルチ画面	46, 47
ミュート音量	45
メニュー	18
無操作電源オフ	52
無信号音声ミュート	45
無信号電源オフ	52
モニター出力	46, 47, 85
モニター出力(ビデオ1)	96
モノラル	35

らりるれろ

ライン補間	42
リモコンスルー	51, 54

わ

ワイド機能	26
ワイドクリアビジョン放送	27
ワンタッチ	66

仕 様

形 名	AVC-5000	
電 源	AC100V 50/60Hz共用	
動作保証温度	5～35℃	
消費電力	21W 待機時0.35W	
受信チャンネル	VHF1ch～12ch,UHF13ch～62ch,CATV(C13～C38)	
パソコン 入力信号	映像信号	水平周波数24kHz～109kHz、垂直周波数50Hz～85Hz (アナログRGB、0.7Vp-p/1.0Vp-p切り換え可能)
	同期信号	H/Vセパレート、(TTLレベル)
端 子	ビデオ1映像入力端子 ……………1個 ビデオ1音声入力端子(右)(左) ……………1個 ビデオ1S2映像入力端子 ……………1個 ビデオ2映像入力端子 ……………1個 ビデオ2音声入力端子(右)(左) ……………1個 ビデオ2S2映像入力端子 ……………1個 ビデオ3映像入力端子 ……………1個 ビデオ3音声入力端子(右)(左) ……………1個 ビデオ3S2映像入力端子 ……………1個 ビデオ4映像入力端子 ……………1個 ビデオ4映像入力端子 (D4映像) ……………1個 ビデオ4音声入力端子(右)(左) ……………1個	ビデオ5映像入力端子 (D4映像) ……………1個 ビデオ5音声入力端子(右)(左) ……………1個 モニター映像出力端子 ……………1個 モニター音声出力端子(右)(左) ……………1個 PC(RGB)映像入力端子 ……………1個 PC音声入力端子(右)(左) ……………1個 音声モニター出力端子(右)(左) ……………1個 ヘッドホン端子 ……………1個 IRコントローラー端子 ……………1個 UHF/VHF混合アンテナ端子 ……………1個 (サブウーハー出力端子) ※ ……………1個
外形寸法	幅43.0×高さ8.5×奥行24.0(cm)	
質 量	3.4kg	
付 属 品	リモコン送信機 ……………1個 単4形乾電池 ……………2個 RFケーブル ……………1本 電源コード ……………1本	取扱説明書 ……………1冊 専用接続ケーブル(3m) ……………1本 クリーニングクロス ……………1個 他詳細は 13 を参照してください。

※サブウーハー出力端子はモニター部にあります。

- 本仕様は改良のため、予告なく変更することがあります。
- この機器を使用できるのは日本国内のみで、外国では放送方式、電源電圧が異なりますので使用できません。
This television set is designed for use in Japan only and can not be used in any other country.

株式会社 日立製作所

〒244-0817 神奈川県横浜市戸塚区吉田町292番地