

# 仕様

○本仕様は改良のため、予告なく変更することがあります。  
 ○このテレビを使用できるのは日本国内のみで、外国では使用できません。  
 This television set can be used only in Japan

形名	C14-VT2
ブラウン管	14形90度偏向スモークドブラウン管
画面寸法	幅28.1×高さ21.1×対角33.5 (cm) ※テレビの形(14形)は画面寸法を表わすものではなく、ブラウン管の外形対角寸法を基準とした大きさの目安です。
音声実用最大出力	1.5W(EIAJ)
スピーカー	4cm×8cm……1個
電源	AC100V 50/60Hz
消費電力	82W(ビデオ動作時31W、テレビ動作時73W)
受信チャンネル	VHF 1ch~12ch UHF 13ch~62ch
録画方式	回転2ヘッドヘリカルスキャン [VHS] 方式 (NTSC準拠)
テープ速度	3倍モード 11.1mm/秒 標準モード 33.4mm/秒
使用カセット	[VHS] タイプビデオカセット
録画再生時間	3倍モード9時間 (T-180使用時)
タイマー型式	24時間表示
早送り、巻戻し時間	約3分 (T-120使用時)
端子	音声入力端子 [435mVr. m. s(-5dBs)ハイインピーダンス] …… 2個 (前面端子優先) 映像入力端子(1Vp-p750不平衡) …… 2個 (前面端子優先) イヤホン端子 …… 1個 音声出力端子 [142mVr. m. s(-15dBs)ローインピーダンス400Hz30%変調時] …… 1個 映像出力端子(1Vp-p750不平衡) …… 1個
外形寸法	幅39.5×高さ40.5×奥行42.0 (cm)
質量(重量)	15.0kg
付属品	リモコン送信機 …… 1個 単3形乾電池 …… 2個 アンテナアダプター …… 1個 R6P (またはSUM-3)

# HITACHI

日立ビデオ一体形カラーテレビ  
形名

# C14-VT2

## 取扱説明書

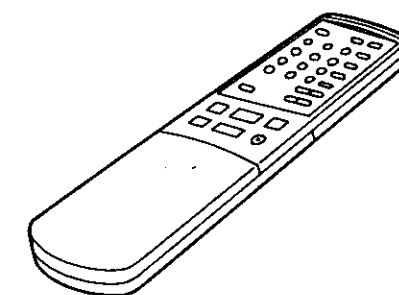
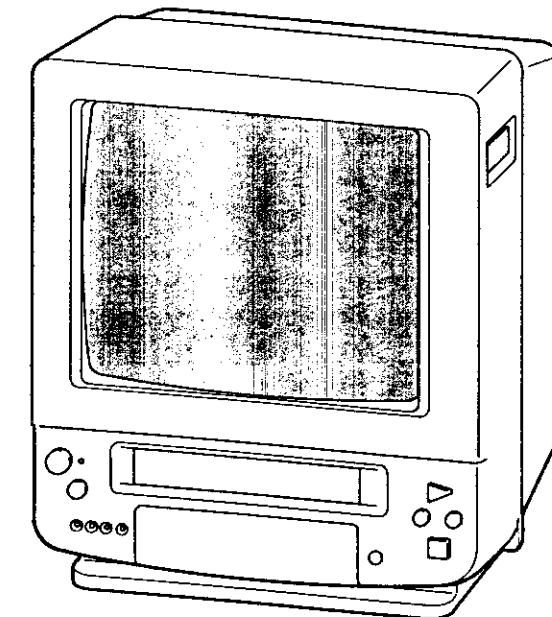

新商品情報・商品選択など、家電品のお買物相談を承る窓口  
**0120-312111**  
 お買物相談センター

株式会社 日立 家電 〒105 東京都港区西新橋2-15-12 電話 (03) 3502-2111	株式会社 日立製作所 〒105 東京都港区西新橋2-15-12 電話 (03) 3502-2111
---	---

このたびは日立ビデオ一体形カラーテレビをお求めいただき、まことにありがとうございました。  
 この「取扱説明書」と別冊の「使用上のご注意」をよくお読みになり、正しくご使用ください。  
 なお、お読みになった後は、保証書、日立家電品ご相談窓口一覧表とともに大切に保存してください。



このテレビは[VHS]方式ビデオカセットレコーダー内蔵テレビです。

[VHS]のついたビデオテープ以外は、ご使用になれません。

**SVHS** モードで録画したビデオテープを本機で再生すると、画像が乱れる場合がありますので、あらかじめご承知おきください。

# 特長

- 配線不要のビデオ一体形テレビ
- 裏番組録画ができるUHF/VHF 2チューナーを内蔵
- 操作と動きがひと目でわかる  
オンスクリーン機能
- 簡単操作のフルオート機能
- 最大4番組までの録画予約
- 放送が終了すると自動的に電源が  
切れるオートスリープ機能

# もくじ

	ページ		
はじめに	特長	2	はじめに
	お使いになる前の準備	4	
	リモコンの使いかた	5	
	<b>各部の名称</b>	6	
	テレビ放送を見るには	8	
便利な 使いかた	映像調節をするには	10	便利な 使いかた
	時刻を合わせるには	12	
	タイマー予約	16	
	オフタイマー	18	
	ビデオの操作について	20	
録画・ 再生の しかた	再生	22	録画・ 再生の しかた
	いろいろな再生	24	
	<b>テレビ番組の録画</b>	26	
	録画予約	28	
	録画予約（確認、変更、取消し）	32	
	ワンタッチタイマー（録画を自動で止めるには）	34	
	受信設定について	36	
設 置	アンテナの接続	40	設 置
	<b>他の機器との接続使用</b>	42	
	故障かな？と思ったら	44	
ご 参 考	使用上のご注意	46	ご 参 考
	保証／アフターサービスについて	47	
	仕 様	裏表紙	

# お使いになる前の準備

## 1 アンテナをつなぐ

アンテナの設置については、技術と経験が必要です。お買い上げの販売店にご相談ください。

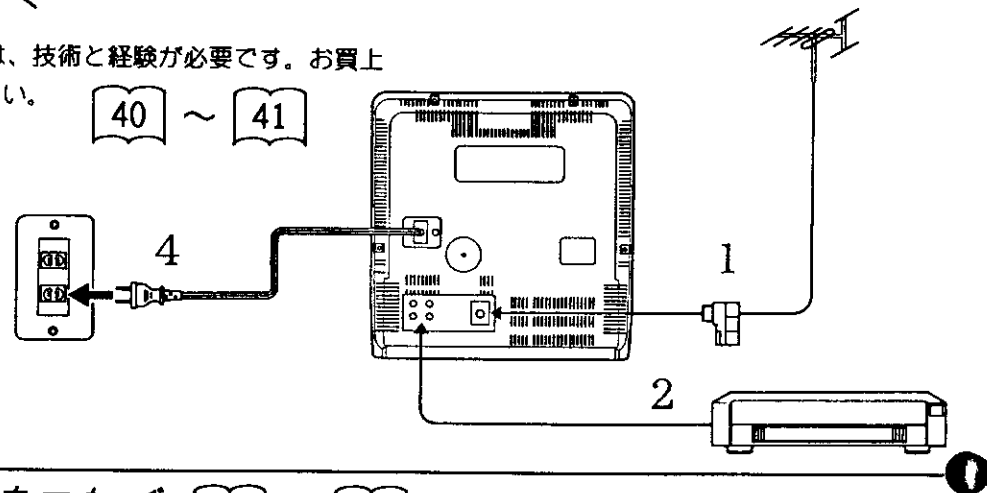

## 2 お手持ちの機器をつなぐ

前面部と後面部の端子をご活用ください。

## 3 リモコンに乾電池を入れる

付属の単3形乾電池をリモコンに入れます。

## 4 電源プラグをコンセントに差込む

長時間のお出かけの場合は、節電と安全のため、電源プラグをコンセントから抜いておいてください。

付属品をご確認ください。

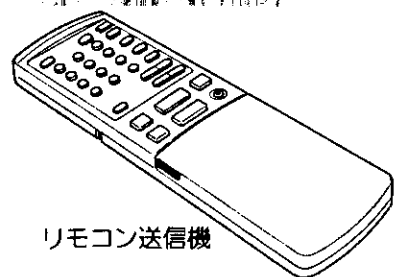

リモコン送信機

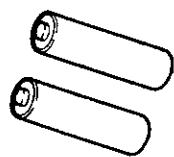

単3形乾電池

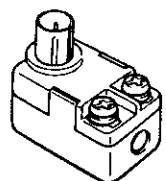

アンテナアダプター

# リモコンの使いかた

## 乾電池の入れかた

### 1 電池ぶたをはずす

電池ぶたを矢印の方向にずらします。

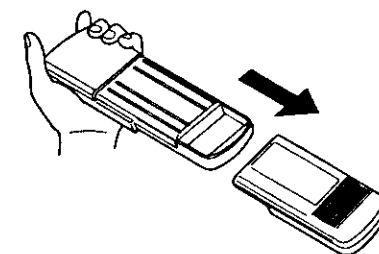

### 2 乾電池を入れる

付属の単3形乾電池を⊕、⊖の表示とおりに入れます。

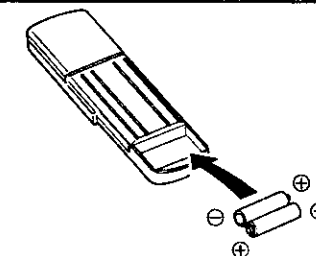

### 3 電池ぶたを閉める

電池ぶたを矢印の方向にもとします。

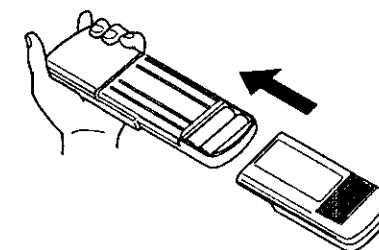

## リモコンの取扱い

- リモコンは、本体のリモコン受光部の正面から約5メートル、左30度、右30度の範囲内でお使いください。

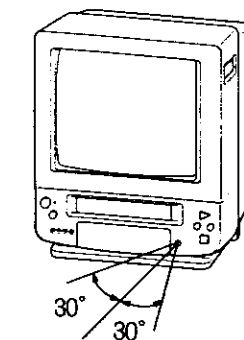

約5m

## リモコンの使用上のご注意

- 落としたり、衝撃を与えないでください。
- 水をかけたり、ぬれたものの上に置かないでください。故障の原因になります。
- 直射日光が当たるところや、熱器具、発熱部の近くに置くと、火災や故障、熱変形の原因になります。
- リモコンと本体のリモコン受光部の間に、障害物がないようにしてください。
- 本体のリモコン受光部に強い光を当てると、誤動作することがあります。
- 中を開けないでください。
- ほかの機器のリモコンを同時に使用しないでください。

## 乾電池の使用上のご注意

- 乾電池の誤った使い方は、液漏れや、破裂の危険につながりますのでご注意ください。
- 新しい乾電池と古い乾電池、種類の異なる乾電池（例えばマンガン乾電池とアルカリ乾電池）を混ぜて使用しないでください。
- 長時間ご使用にならない場合は、乾電池をリモコンから取出しておいてください。
- リモコンの操作がしにくくなったら、乾電池を交換してください。

●リモコン

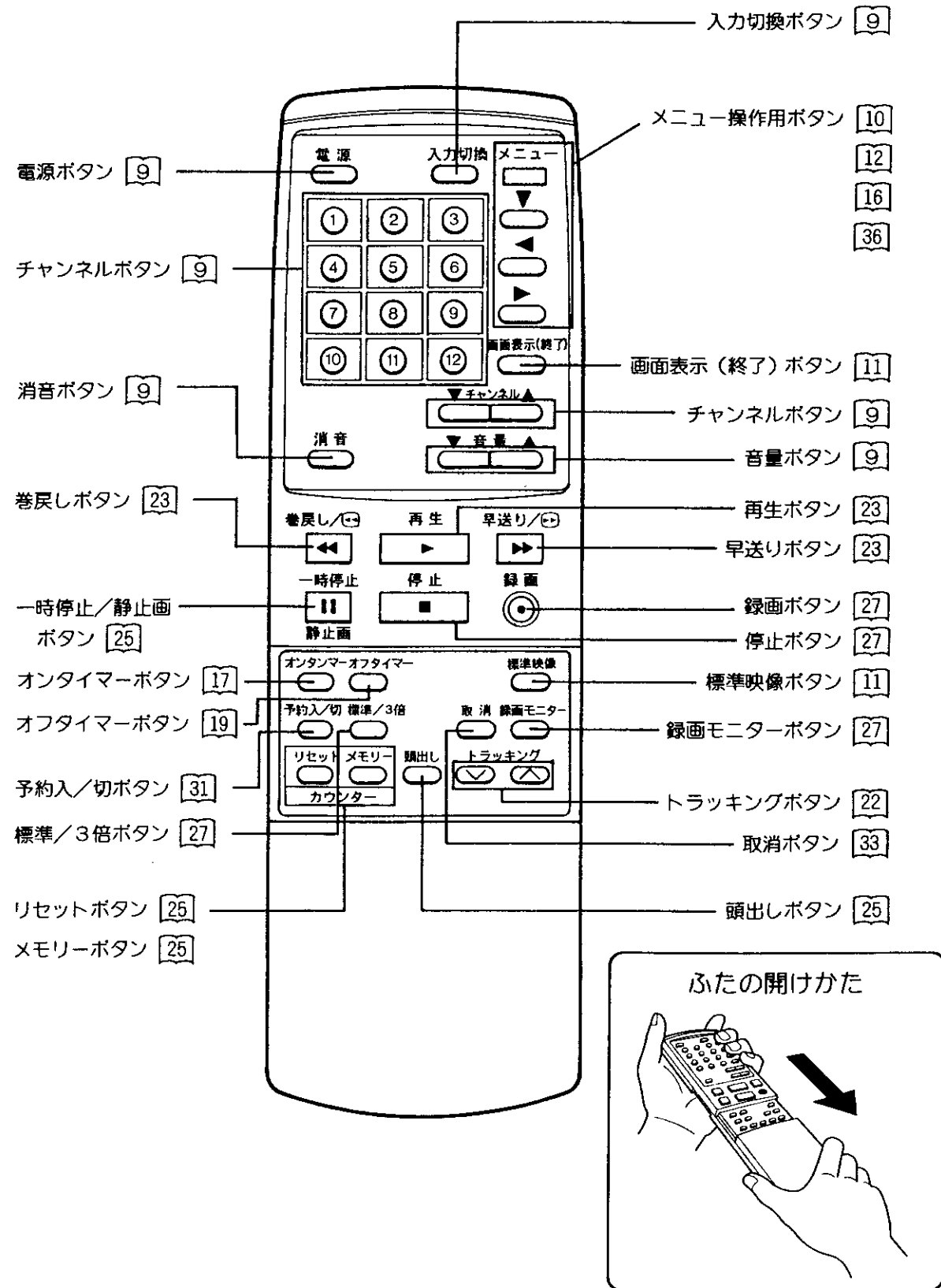

●テレビ本体

前面

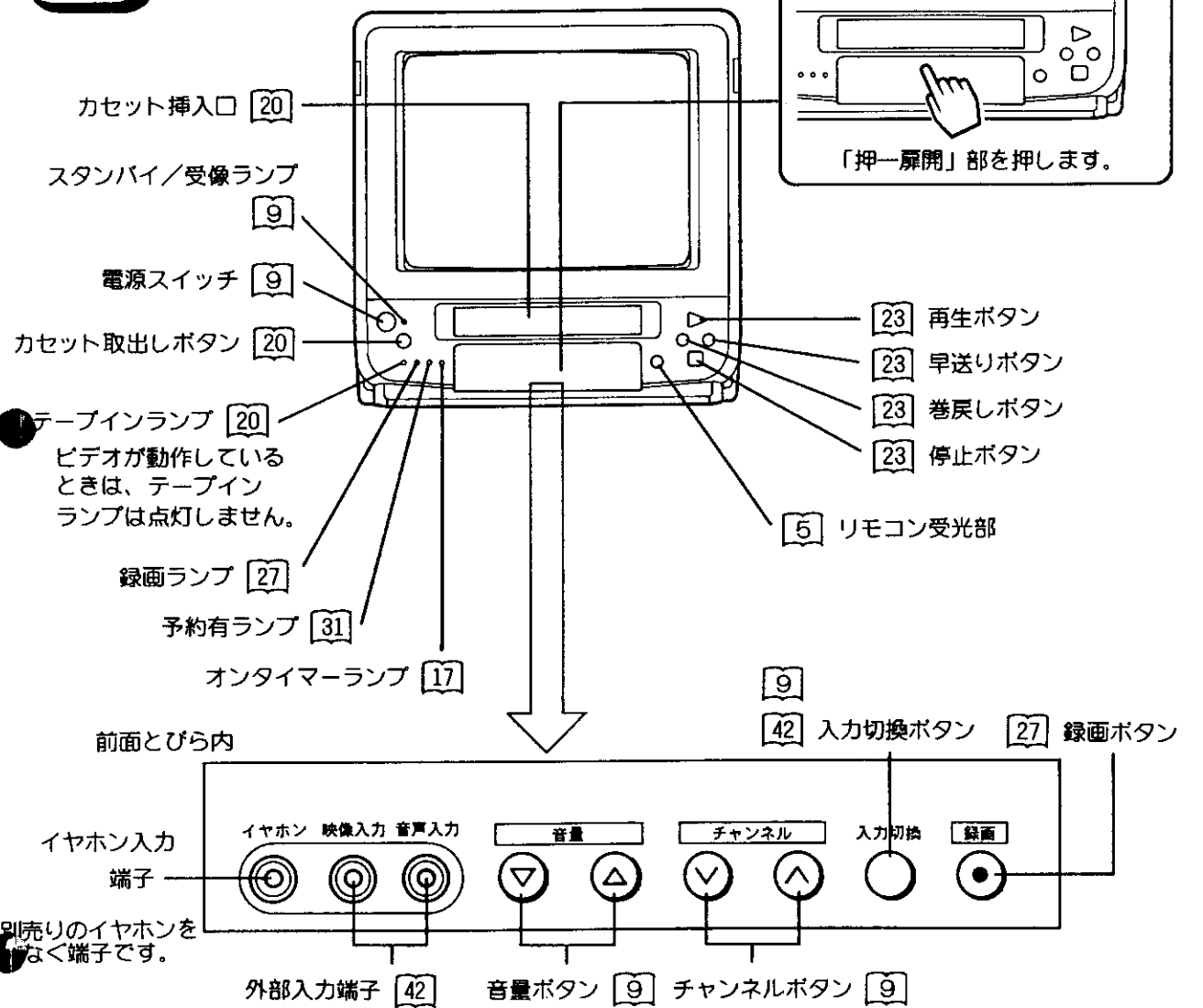

後面

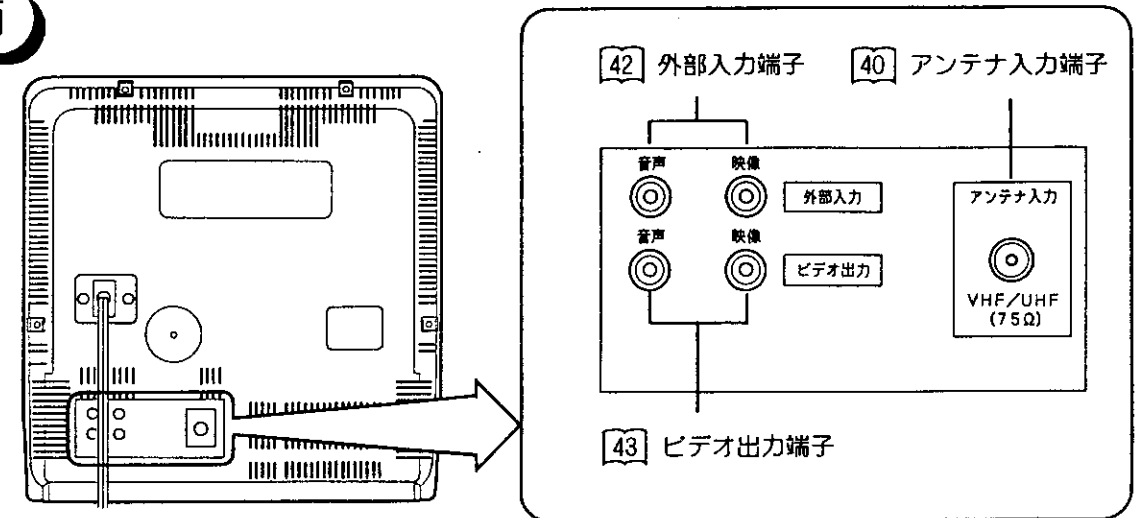

# テレビ放送を見るには

テレビ本体、リモコンのどちらでも操作できます。

## ●本体

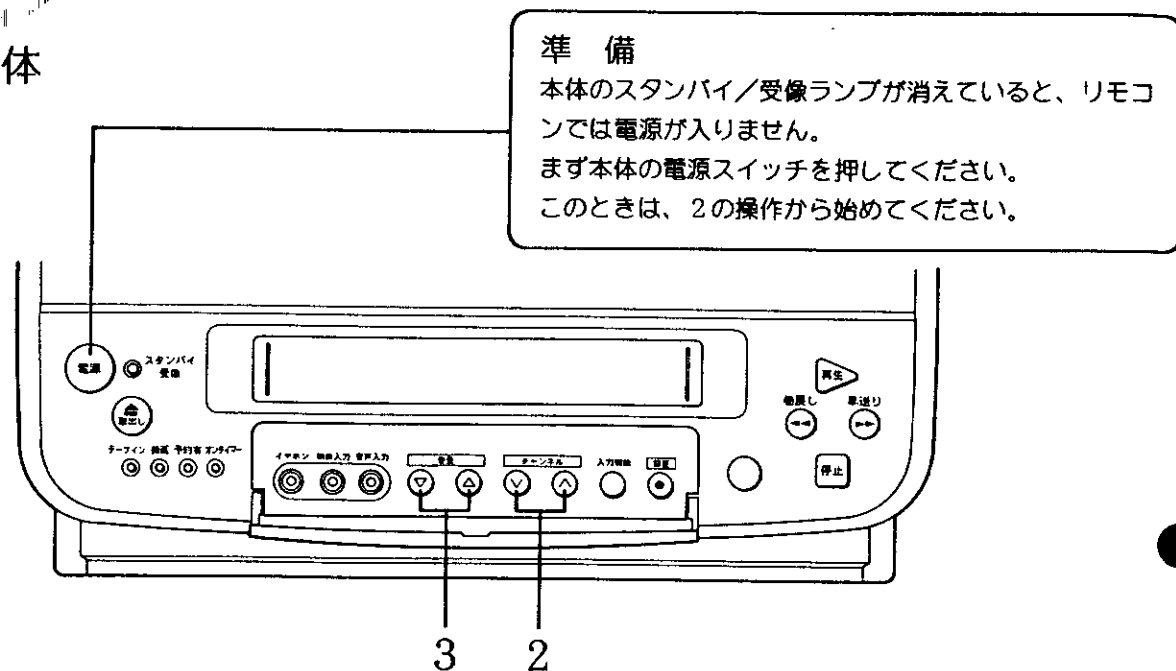

## ●リモコン

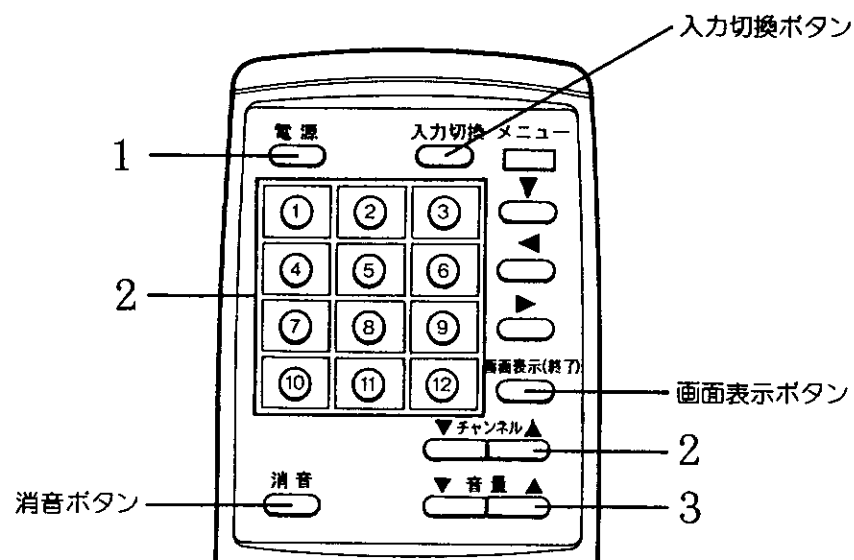

**メモ** リモコンの操作は、スタンバイ/受像ランプが暗く点灯しているときのみ、リモコンの操作は可能です。電源を切るときリモコンの電源ボタンを押して切ると、電源の「入・切」もリモコンでできます。

**メモ** チャンネル番号などを知りたいときは、画面表示ボタンを押すと、チャンネル番号やビデオの動作表示が表示され、確認することができます。時刻合わせをすると時刻が表示され、確認できます。12

## 1 電源を入れる

本体のスタンバイ/受像ランプが明るく点灯し、前に見ていた画面の映像と音が出ます。電源を切るときは、もう一度押します。

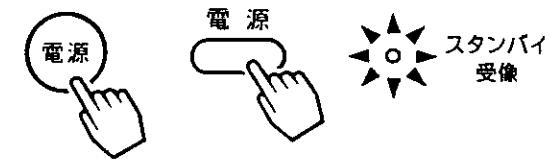

## 2 チャンネルを選ぶ (①~⑫)

チャンネルボタンを押して、お好みの放送を選びます。

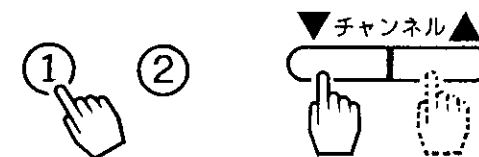

画面右上に選んだチャンネルが表示されます。表示は消すこともできます。

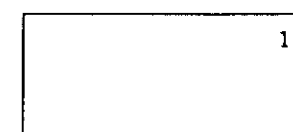

## 3 音量を選ぶ

音量ボタンを押して、音量を調節します。音量は■■■■で画面に表示されます。

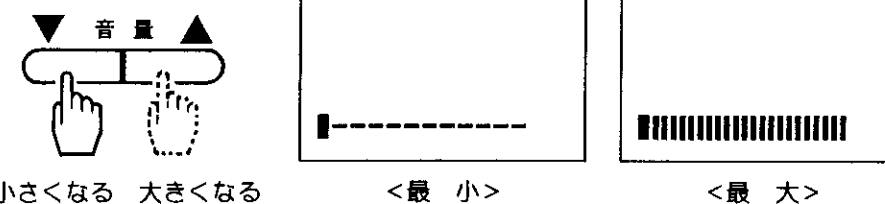

## ●消音について

電話がかかってきたときなどに便利です。

### 消音ボタンを押す

音声が消えて、消音が赤で表示されます。もう一度押すと、もとの音量に戻ります。



## 外部入力画面を見たいとき

### 入力切替ボタンを押して、「外部」画面を選ぶ

押すごとに、図のように切り替わります。

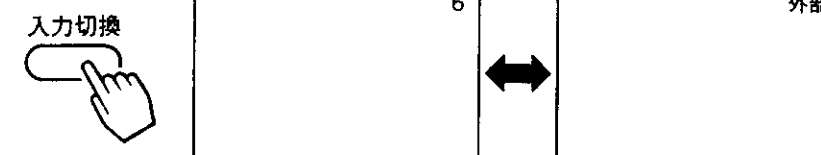

● 外部入力からテレビ画面への切り替えは、チャンネルボタンを押してもできます。

# 映像調節をするには

お好みに合わせて色の濃さ、色あい、明るさ、黒レベル、画質の調節ができます。

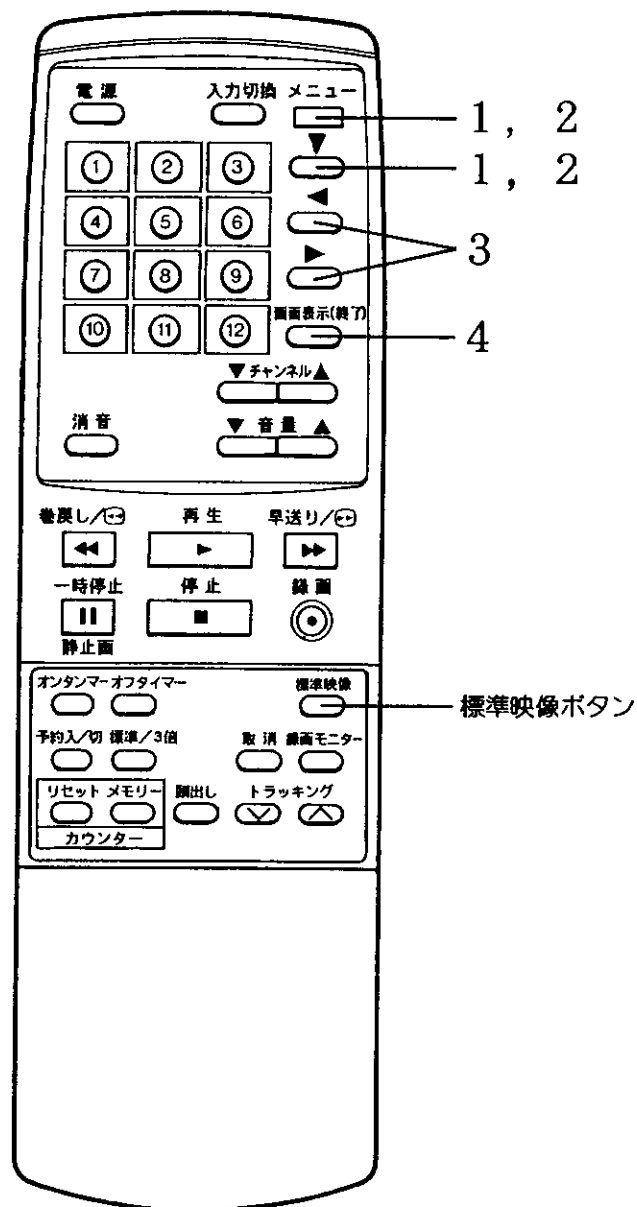

## 1 メニューボタンを押す

メニュー画面になります。

### ▼で「映像調節」を選ぶ

映像調節が黄色で表示されます。

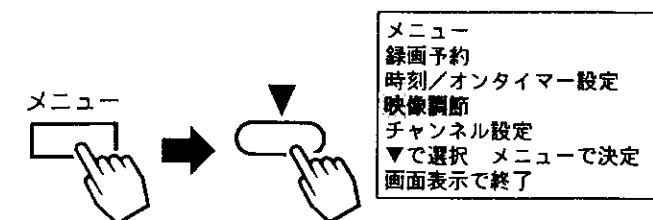

## 2 メニューボタンを押す

映像調節の画面になります。

### ▼で調節したい項目を選ぶ

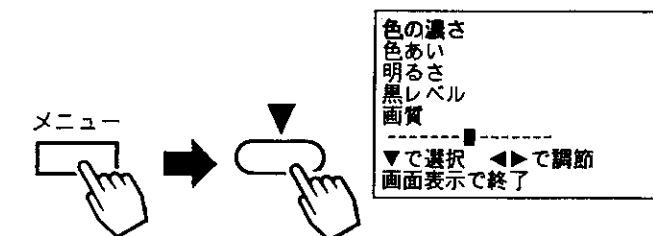

## 3 ◀▶で調節する



黄色の文字で表示された映像を調節できます。画面を見ながら黄色の調節目盛りをめやすに調節します。

## 4 画面表示ボタンを押す

映像調節の表示が消えます。

映像調節項目	◀	▶	調節のポイント
色の濃さ	色が淡くなる	色が濃くなる	お好みの濃さに(ややうす目の方が自然です)
色あい	赤っぽくなる	緑っぽくなる	肌色がきれいに見えるように
明るさ	暗くなる	明るくなる	周囲の明るさに合わせて、見やすく
黒レベル	暗い部分がより暗くなる	暗い部分が明るめになる	黒髪の濃さに合わせて、見やすく
画質	やわらかな画質になる	くっきりとした画質になる	ふだんは中央で柔らかい感じにしたいときは一側で

**メモ** 工場出荷時の標準映像にするには標準映像ボタンを押します。このとき、画面に「標準」の表示が数秒間出ます。工場出荷時の標準映像にもどります。

便利な使いかた

# 時刻を合わせるには

オンタイマーや録画予約をするときは、あらかじめ時刻の設定が必要です。  
電源を初めて入れたときや、停電などにより、時刻が取消されたときは、必ず時刻設定を行ってください。

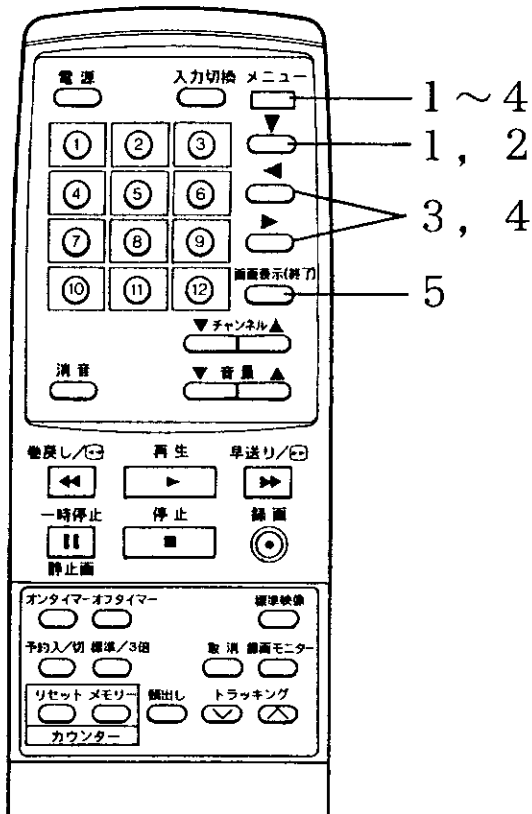

**メモ** 現在時刻を知りたいとき  
リモコンの画面表示ボタンを押します。

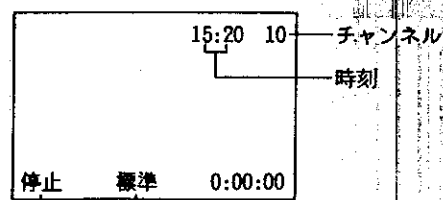

ビデオの動作状態 (テープが入っているとき)

チャンネル番号、ビデオの動作状態、時刻などを表示することができます。

**!** 設定を途中で間違えたときのご注意  
(訂正のしかた)  
設定を途中で間違えたときには、メニューボタンを押して間違えた箇所を黄色に変え、◀▶で正しく設定してください。

**メモ** 時刻を合わせるときには

- もれなく設定してください。  
未設定の部分があると、設定は無効になります。
- 停電や、電源プラグをコンセントから抜いたときなど、本機へ電源が供給されない場合には、時刻は取消されます。画面表示ボタンを押して時刻が表示されないときは、再度時刻合わせをしてください。  
録画中は、時刻合わせの変更はできません。
- 数秒間次のような表示が出ます。

録画中です  
時刻設定はできません

- 本機には、1993~2039年までのカレンダーが内蔵されています。うるう年の日付や、曜日は自動的に設定されます。
- 「分」設定で「59」などにしておき、時報と同時に▶で「00」に変えると秒合わせができます。
- 本機は24時間表示です。お昼の12時は「12:00」夜の12時は「0:00」と合わせてください。

1994年8月15日(月) 6時30分に設定するとき

1 メニューボタンを押す  
メニュー画面になります。

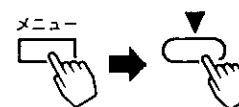

メニュー  
録画予約  
時刻/オンタイマー設定  
映像調節  
チャンネル設定  
▼で選択 メニューで決定  
画面表示で終了

▼で「時刻/オンタイマー設定」を選ぶ

2 メニューボタンを押す  
時刻/オンタイマー設定画面になります。

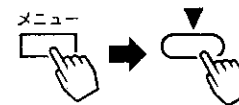

時刻/オンタイマー設定  
時刻設定  
オンタイマー設定  
▼で選択 メニューで決定  
画面表示で終了

▼で「時刻設定」を選ぶ

3 メニューボタンを押す  
● 未設定のときは年が1994年と黄色の文字で表示されます。

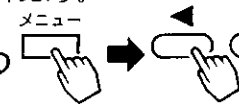

時刻設定  
年 1994年  
月/日 --月--日 ( )  
時/分 ---:--  
◀▶で選択 メニューで送る  
画面表示で終了

◀▶で「年」の項目を設定する

4 メニューボタンを押す  
「月」が「1」と黄色の文字で表示されます。

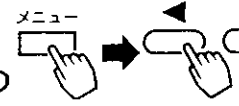

時刻設定  
年 1994年  
月/日 8月--日 (月)  
時/分 ---:--  
◀▶で選択 メニューで送る  
画面表示で終了

◀▶で「月」の項目を設定する

「月」を「8」に合わせます。

メニューボタンを押す

「日」が「1」と黄色の文字で表示され、曜日が出ます。

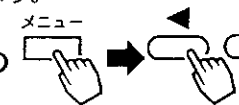

時刻設定  
年 1994年  
月/日 8月15日 (月)  
時/分 ---:--  
◀▶で選択 メニューで送る  
画面表示で終了

◀▶で「日」の項目を設定する

「日」を「15」に合わせます。

「日」の項目を設定すると自動的に「曜日」が設定されます。

メニューボタンを押す

「時」が「0」と黄色の文字で表示されます。

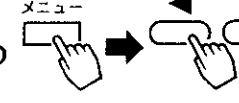

時刻設定  
年 1994年  
月/日 8月15日 (月)  
時/分 6:  
◀▶で選択 メニューで送る  
画面表示で終了

◀▶で「時」の項目を設定する

「時」を「6」に合わせます。

メニューボタンを押す

「分」が「00」と黄色の文字で表示されます。

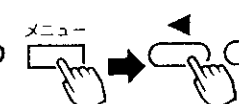

時刻設定  
年 1994年  
月/日 8月15日 (月)  
時/分 6:30  
◀▶で選択 メニューで送る  
画面表示で終了

◀▶で「分」の項目を設定する

「分」を「30」に合わせます。

「分」を設定すると時計が動き始めます。

5 画面表示ボタンを押す

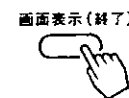

画面の表示が消えて設定は終了です。

便利な使いかた

# 時刻を合わせるには (つづき)

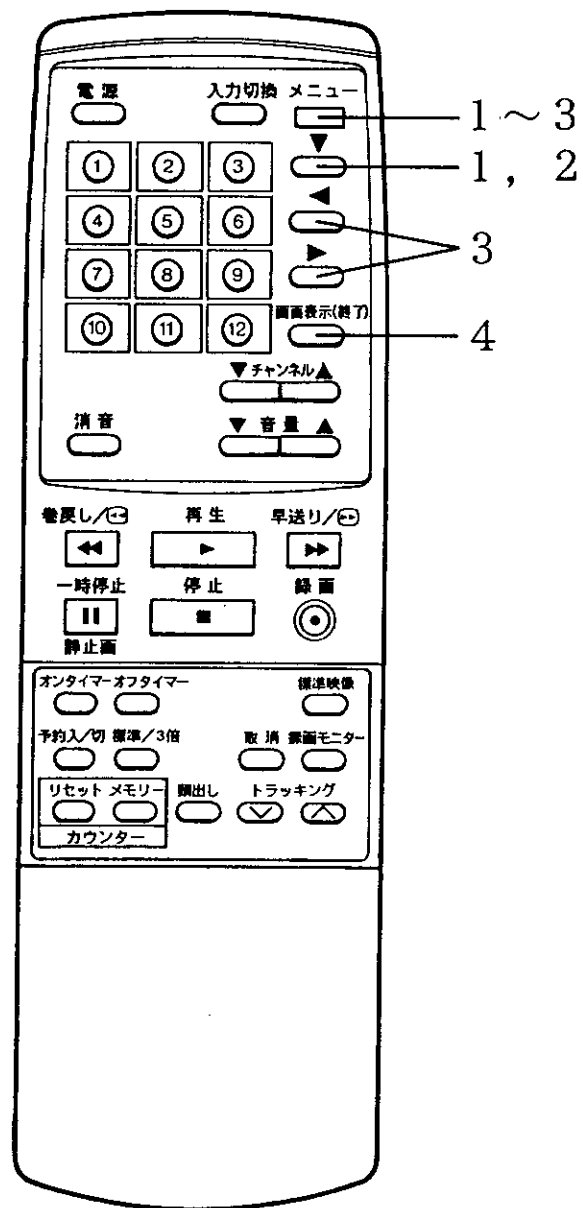

## 時刻を変更するには(時刻合わせをし、時刻を変更する)

### 1 メニューボタンを押す

メニュー画面になります。

▼で「時刻/オンタイマー設定」を選ぶ

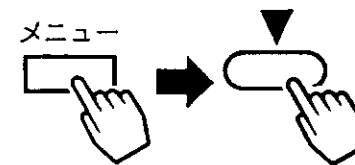

メニュー  
録画予約  
時刻/オンタイマー設定  
映像調節  
チャンネル設定  
▼で選択 メニューで決定  
画面表示で終了

### 2 メニューボタンを押す

時刻/オンタイマー設定の画面になります。  
「オンタイマー設定」が黄色で表示されます。

▼で「時刻設定」を選ぶ

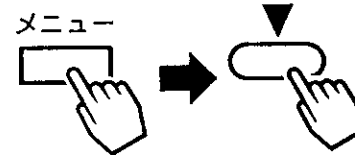

時刻/オンタイマー設定  
時刻設定  
オンタイマー設定  
▼で選択 メニューで決定  
画面表示で終了

### 3 メニューボタンを押す

時刻設定画面になります。

メニューボタンで変更したい部分を黄色  
に変え、◀▶で変更する

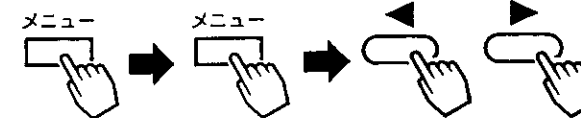

時刻設定  
年 1994年  
月/日 8月15日 (月)  
時/分 6:30  
◀▶で設定 メニューで送る  
画面表示で終了

### 4 画面表示ボタンを押す

時刻設定の表示が消えます。

画面表示(終了)



便利な使いかた



# タイマー予約

## 明日の朝6時30分に8チャンネルを設定するとき

**オンタイマー** 向こう24時間の設定した時刻にテレビをつけたりビデオの再生ができます。

### ●本体

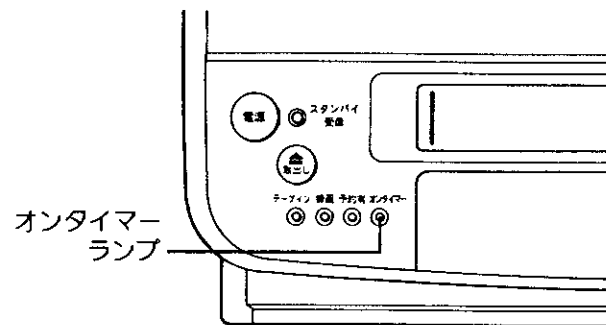

### ●リモコン

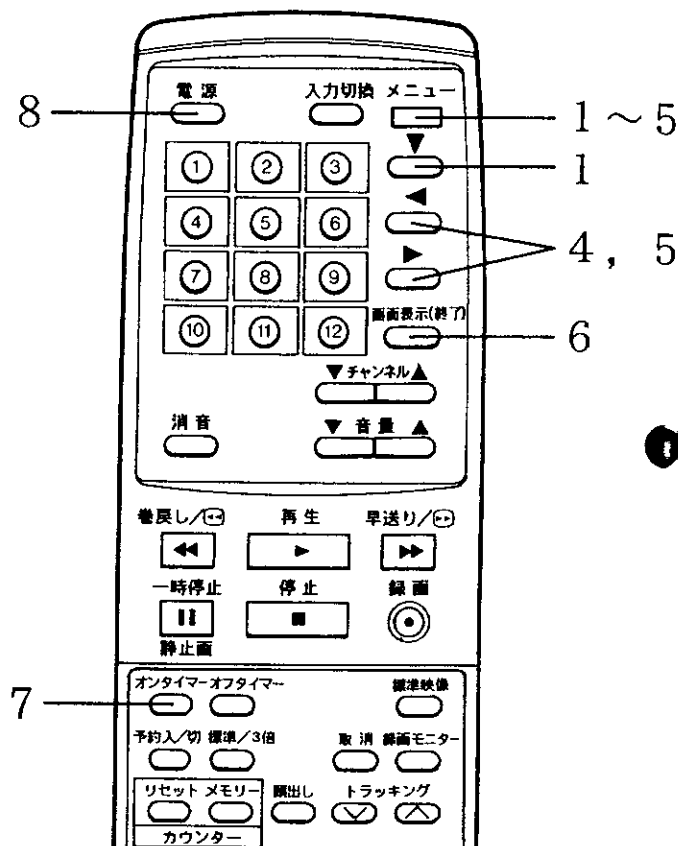

### メモ 設定時刻になると...

- 電源を切っていたときは設定したチャンネル、またはビデオ再生の画面でテレビがつきます。
- 電源が入っていたときは、画面が設定したチャンネル、またはビデオ再生の画面に変わります。
- オンタイマーランプが消えます。
- オンタイマーの設定内容は、保持されます。オンタイマーボタンを押してオンタイマーランプを点灯させ、再度動作させることができます。

### メモ オンタイマー設定の確認、変更、取消し

- 設定内容の確認をしたいときは、「オンタイマー設定」の画面を出して確認してください。
- 設定内容を変更するときは、メニューボタンで変更したい部分を黄色にし、◀▶で変更してください。
- 設定の取消しをするときは、「オンタイマー設定」の画面を出し、取消ボタンを押します。時/分が現在時刻になり、チャンネルが「--」になります。
- 停電などで現在時刻が取消されると、オンタイマーの設定は取消されます。

### ！ オンタイマー設定のときのご注意

- [13]を参照して必ず現在時刻を合わせてください。
- 設定の途中で間違えたときは、メニューボタンで間違えた箇所を黄色に変え、◀▶で正しく設定してください。
- もれなく設定してください。未設定の部分があると、設定は無効になります。
- オンタイマー設定のとき電源が入ったあと何の操作も行われなかったときは、約2時間で電源が自動的に切れるようになっています。

### 1 メニューボタンを押す

メニュー画面になります。

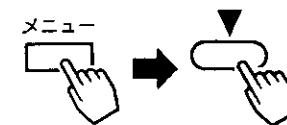

メニュー  
録画予約  
時刻/オンタイマー設定  
映像調節  
チャンネル設定  
▼で選択 メニューで決定  
画面表示で終了

### ▼で「時刻/オンタイマー設定」を選ぶ

### 2 メニューボタンを押す

時刻/オンタイマー設定画面になります。  
オンタイマー設定が黄色の文字で表示されます。



時刻/オンタイマー設定  
時刻設定  
オンタイマー設定  
▼で選択 メニューで決定  
画面表示で終了

### 3 メニューボタンを押す

オンタイマー設定画面になります。  
現在の時刻が入り、時が黄色で表示されます。

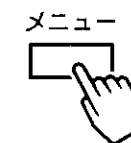

オンタイマー設定  
時/分 6:00  
チャンネル --CH  
◀▶で選択 メニューで送る  
画面表示で終了

### 4 ◀▶で「時」を設定する

「時」を6に合わせます。

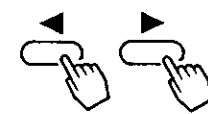

オンタイマー設定  
時/分 6:00  
チャンネル --CH  
◀▶で選択 メニューで送る  
画面表示で終了

### メニューボタンを押し、◀▶で「分」を設定する

「分」が黄色で表示されます。  
「分」を30に合わせます。

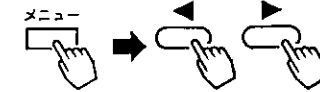

オンタイマー設定  
時/分 6:30  
チャンネル --CH  
◀▶で選択 メニューで送る  
画面表示で終了

### 5 メニューボタンを押し、◀▶で「チャンネル」を設定する

チャンネルの部分には現在のチャンネル番号が黄色で表示されます。  
「チャンネル」を8に合わせます。

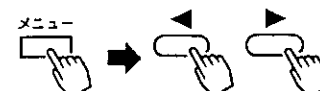

オンタイマー設定  
時/分 6:30  
チャンネル 8CH  
◀▶で選択 メニューで送る  
画面表示で終了

### 6 画面表示ボタンを押す

オンタイマー設定画面が消えます。



### 7 オンタイマーランプを点灯させる

オンタイマーボタンを押すと、オンタイマーランプが点灯し、オンタイマーが動作するようになります。  
●オンタイマーは、設定しただけでは動作しません。



### 8 リモコンの電源ボタンを押す

電源が切れます。  
●テレビ本体の電源スイッチで電源を切るとオンタイマーは動作しません。



便利な使いかた

# タイマー予約 (つづき)

## オフタイマー

設定した時間に自動的に電源が切れます。テレビやビデオを見ながらおやすみになるときに便利な機能です。

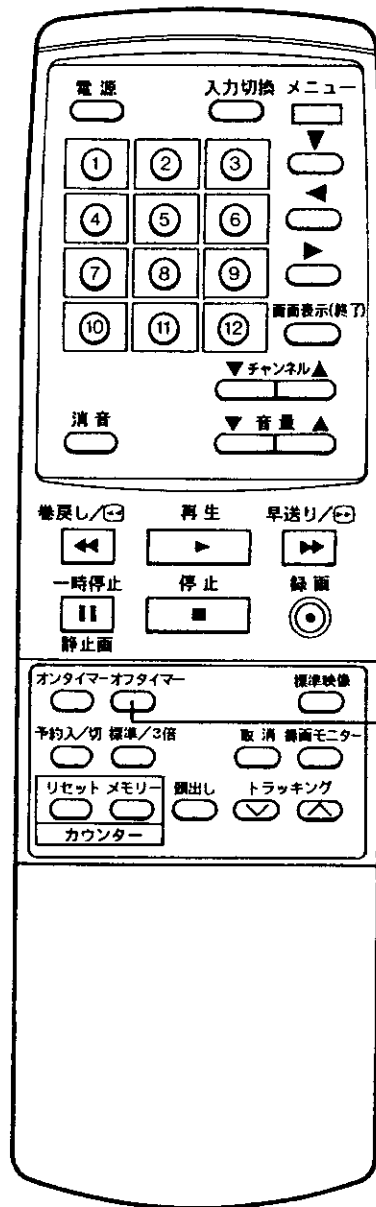

オフタイマーボタン

## オフタイマーの設定

### 1 オフタイマーボタンを押す

「オフ 30分」が設定されます。表示は数秒で消えます。

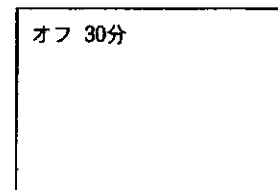
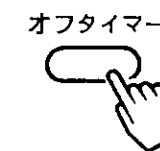

### 2 オフタイマーボタンをもう一度押す

ボタンをチョンチョンと押すごとに、30分、60分、90分、120分まで設定できます。約3秒後に表示が消え、タイマー動作がスタートします。

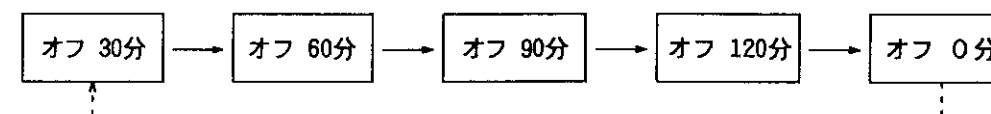
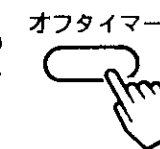

### 3 残り時間が表示される

電源が切れる3分前になると、「オフ 3分」の表示が出て、残り時間を知らせます。その後「オフ 2分」「オフ 1分」の表示が出ます。

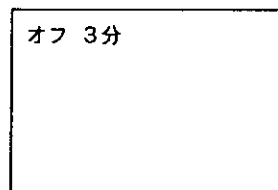

### 4 電源が切れる

設定時間が経過すると電源が切れます。

## オフタイマーを確認するには

オフタイマーボタンを押すと残り時間が表示される。表示は数秒で消えます。

## オフタイマーを取消するには

- オフタイマーボタンを押して「オフ 0分」にする。
- オフタイマー設定後、電源を切る。

## オフタイマーを変更するには

設定と同じようにオフタイマーボタンをチョンチョンと押す。

### メモ オートスリープについて

放送が終了すると約15分後に電源が切れます。テレビを見ながらおやすみになるときに便利です。放送のないチャンネルを受信したときも同様に電源が切れます。

- ビデオ再生や外部入力の画面では、はたらきません。
- 録画には影響しません。
- 放送が終了しても、他のチャンネルの影響（隣接チャンネル妨害）があると、電源が切れない場合があります。

### メモ オフタイマーについて

オフタイマーボタンを押すと、その時点で「オフ 30分」が設定されます。オフタイマーをはたらかせないときはオフタイマーボタンをチョンチョンと押して「オフ 0分」にしてください。

便利な使いかた

# ビデオの操作について

## テープの出し入れ

電源コードがコンセントに差し込まれていれば、電源の入/切に関係なくテープの出し入れができます。

### 入れかた

中央部を押しながら入れる

テープインランプが点灯します。

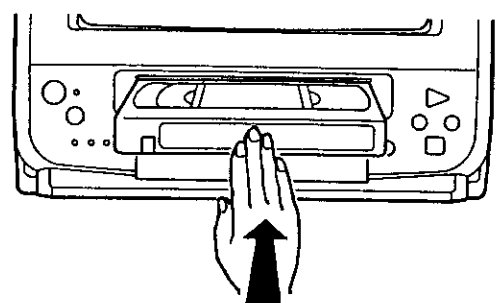

ビデオが動作しているときは、テープインランプは点灯しません。

### 出しかた

取出しボタン

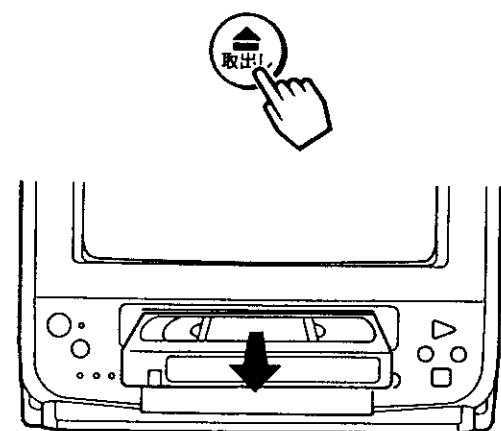

## フルオート機能

●ビデオテープを入れると

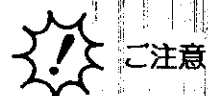
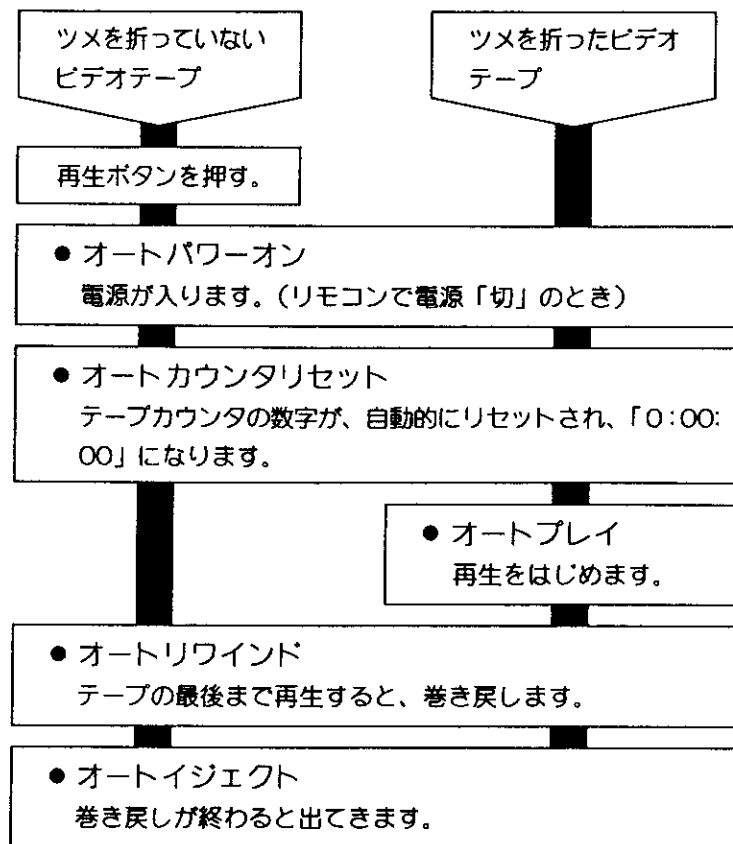

ご注意

カセット挿入口に手や異物を入れしないでください。けがや故障の原因となります。特にお子様にはご注意ください。

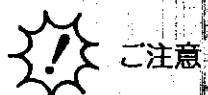

ご注意

ビデオテープの走行中は、電源プラグをコンセントから抜かないでください。内部でテープがからまる場合があります。



ビデオテープの使用上のご注意

- 落としたり、強い振動やショックを与えないでください。
- 磁気を持ったものに近づけないでください。磁気の影響を受けて、大切な記録が損なわれることがあります。
- 直射日光の当たる場所や暖房器具の近くなど、温度の高くなる場所に置かないでください。
- ビデオテープはケースに入れ、立てて保管してください。
- ムラのある巻取り状態はテープを傷めますので、もう一度巻きなおしてください。
- 冬など寒い時期にレンタルテープを借りてきたときは、十分に部屋の温度になじませてから再生してください。テープが冷えたまま再生するとテープが結露し、切れたりビデオヘッドを傷つけることがあります。

## テープの「つめ」について (誤消去の防止)

<p>誤消去防止</p>	<p>大切な録画を誤って消さないために</p> <p>●「つめ」を折る。</p>	<p>ふたたび録画するときは</p> <p>●セロハンテープを二重にはる。</p>
--------------	--	---



メモ テープの走行方向について

録画・再生 (巻き始め)

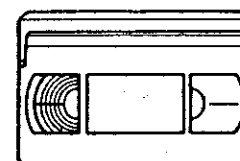

(巻き終わり)

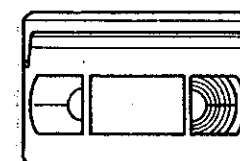

●ビデオテープは裏返しては使いません。



メモ テープの録画時間について

本機がテープを再生するときには、録画されたときのテープモードに合わせて、「標準」または「3倍」に自動的に切換わります。

テープの種類	(標準モード)	(3倍モード)
T-180	3時間	9時間
T-160	2時間40分	8時間
T-140	2時間20分	7時間
T-120	2時間	6時間
T-90	1時間30分	4時間30分
T-60	1時間	3時間
T-30	30分	1時間30分

# 再生

準備 あらかじめ本体の電源スイッチを入れておきます。  
テレビ本体、リモコンのどちらでも操作できます。

## ●本体

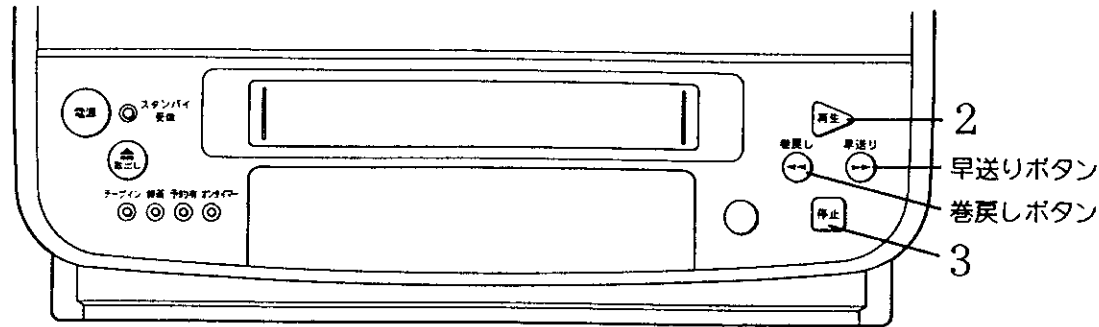

## ●リモコン

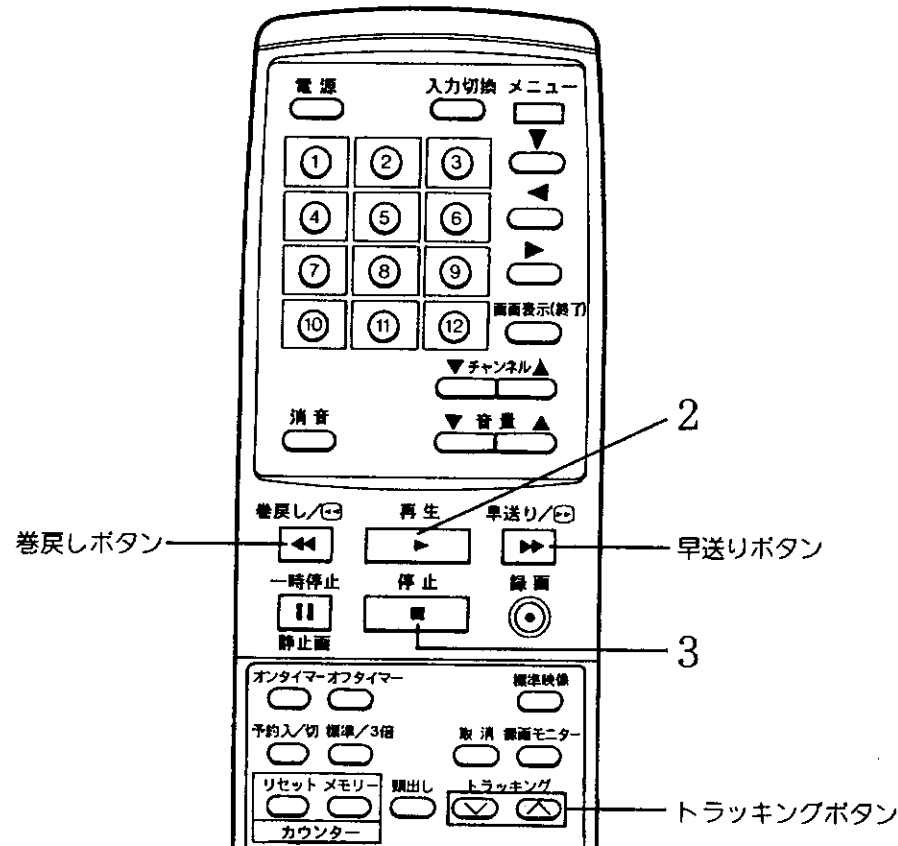

**メモ** 再生画像がきれいに見えないとき(トラッキング調整)  
テープの再生を始めると、トラッキング機能がはたらき、自動的に最も画像がきれいになるように調整します。  
テープに傷がついていたり、録画状態が悪いとトラッキング機能が正常にはたらかないことがあります。この場合はトラッキングボタンを押してください。  
早送り再生、巻戻し再生、静止画の中に出るノイズ(白い線)は消すことができません。

**メモ** ビデオの再生中に画面を切換えると  
ビデオの再生中は、テレビ番組やビデオの画面に切換えられません。再生中にチャンネルボタンや、入力切換ボタンを押すと、次のような表示がでます。

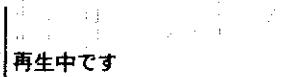

再生を止めてから切換えてください。  
早送り、巻戻し中は切換えできません。

## 1 録画したテープを入れる

## 2 再生ボタンを押す

ビデオテープの再生をはじめます。

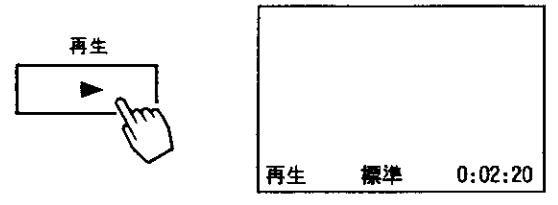

## 3 停止ボタンを押す

再生をやめるときは、停止ボタンを押します。  
テレビまたは外部入力画面に戻ります。

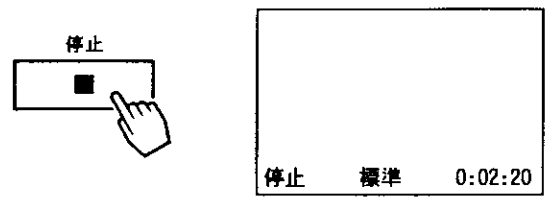

## 早送りするとき

停止ボタンを押してから早送りボタンを押す。

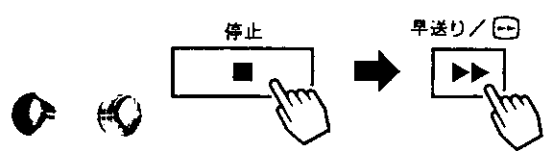

## 巻戻しするとき

停止ボタンを押してから巻戻しボタンを押す。

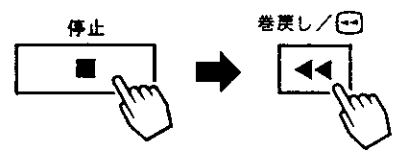

**メモ** クイックスタート機構について  
このビデオは、クイックスタート機構を採用しています。  
停止後5分間は待機状態ですので、再生(録画)ボタンを押すとすぐに再生(録画)をはじめます。  
5分間の待機状態を過ぎると、ビデオテープとビデオヘッドの保護のために停止状態になります。待機状態から停止状態に戻るときにビデオ内部から音(ローディング音)が聞こえますが、故障ではありません。

**メモ** 自動的に行う機能  
録画、再生、早送りでテープの終わりまで達すると自動的に巻戻しを始め、巻戻しが終わるとテープが取出されます。

録画・再生のしかた

# いろいろな再生

使い方に合わせて、いろいろな再生ができます。  
再生ボタンを押すと通常の再生に戻り、停止ボタンを押すと停止します。

## ●本体

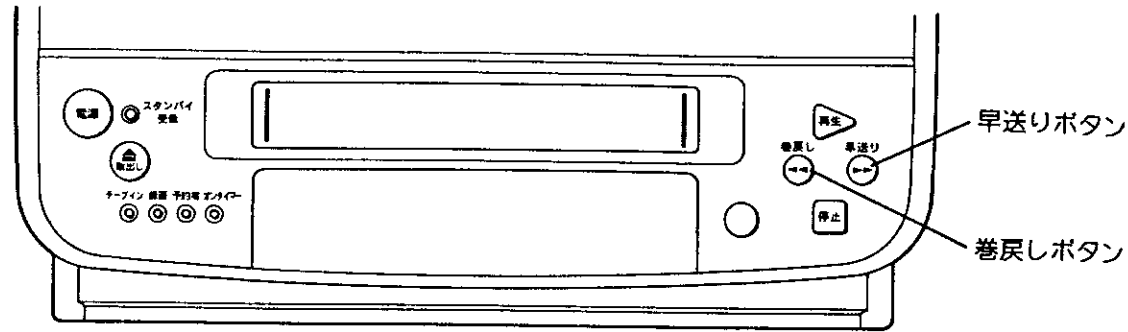

## ●リモコン

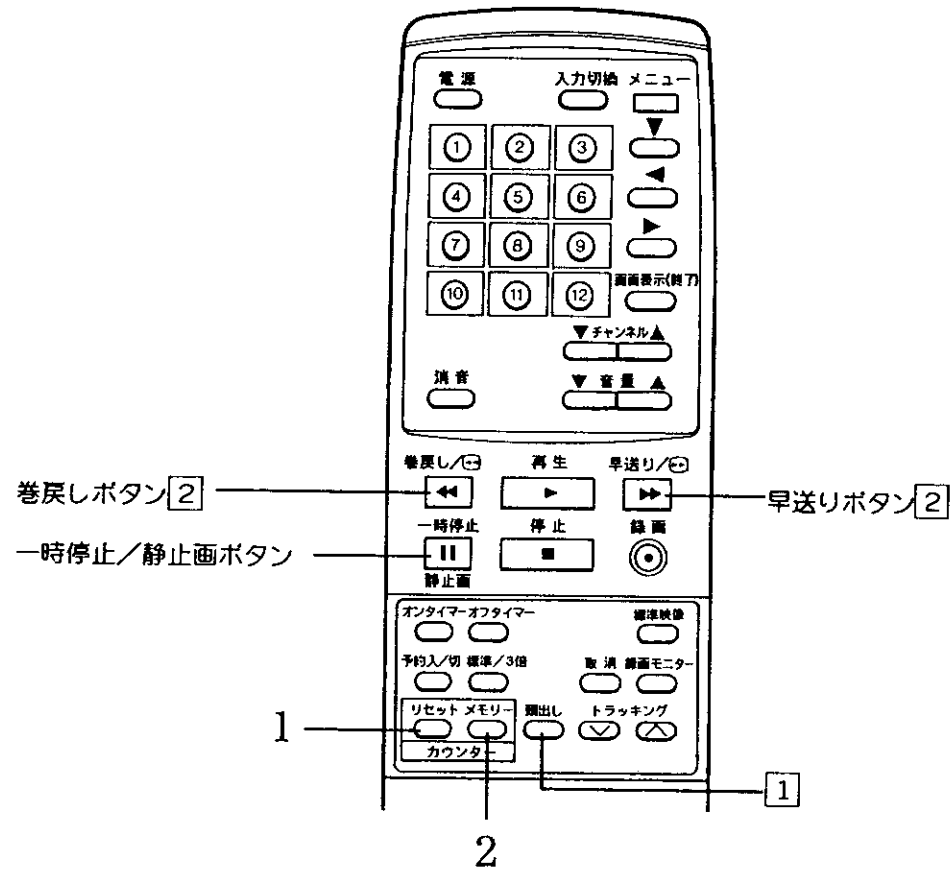

**メモ** リニアタイムカウンター表示について  
テープを入れてテープが走行すると「0:00:00」からスタートし、経過時間を「時・分・秒」で表示します。

**!** リニアタイムカウンターのご注意  
リニアタイムカウンターはテープに何も録画されていない部分では動作しません。

**!** 頭出し(VISS)信号についてのご注意  
VISS(VHS Index Search System)  
頭出し(VISS)信号が記録されている付近で巻戻し(または早送り)ボタンを押したとき、頭出し(VISS)信号を検知しないことがあります。

## 静止画再生 (見たい場面を止めて見る)

- 再生中に一時停止/静止画ボタンを押す。  
静止します。音声はでません。  
静止中は画面にノイズが出ます。  
約5分間続くと停止します。

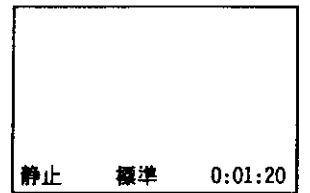

## 早送り/巻戻し再生 (サーチ) (画面を見ながら見たい部分を探す)

- 再生中に早送りまたは巻戻しボタンを押す。  
早送り(巻戻し)再生(サーチ)になります。
- 早送りまたは巻戻しボタンを押し続けるとさらに早く画面を探すことができます。  
見たい画面が現われたら、ボタンから指を離すと、再生にもどります。  
音声は出ません。

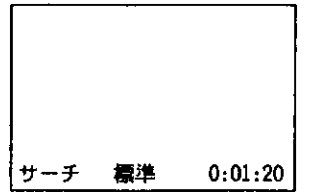

オープンサーチ 早送り、巻戻し中に再生画面の確認ができます。

- 早送り中に早送りボタンを押し続けると、その間だけ再生画面の確認ができます。
- 巻戻し中に巻戻しボタンを一度押すと、一瞬再生画面の確認ができ、巻戻しボタンを押し続けると、その間だけ再生画面の確認ができます。

## カウンターメモリー機能 (テープの一部分をくり返し見る)

- 再生中にくり返し見たい部分の頭でリセットボタンを押す  
テープカウンターが「0:00:00」になります。

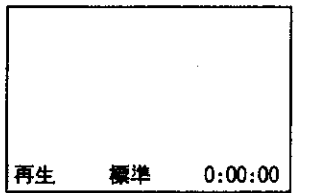
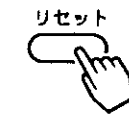

- メモリーボタンを押して巻戻しをする

- 「M」の文字が表示されます。
- 巻戻すとテープカウンターが0:00:00の位置で停止します。
- メモリーボタンをもう一度押すと「M」の文字が消えて、カウンターメモリーが解除されます。
- 早送りではカウンターメモリーは、はたらきません。

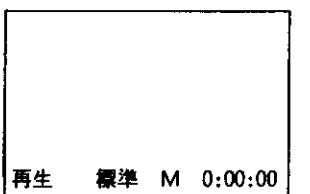
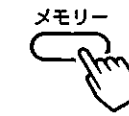

## 頭出し機能 本機で録画したテープには、頭出し信号を記録します。

- 頭出しボタンを押す
- 早送りまたは巻戻しボタンを押す  
録画の頭が検出され、再生が始まります。

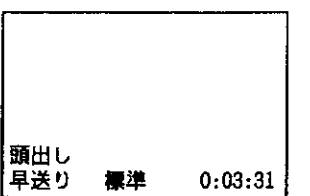
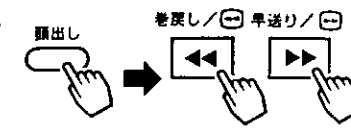

# テレビ番組の録画

準備 あらかじめビデオに「つめ」の折れていないテープを入れておきます。  
テープインランプが点灯します。

## ●本体

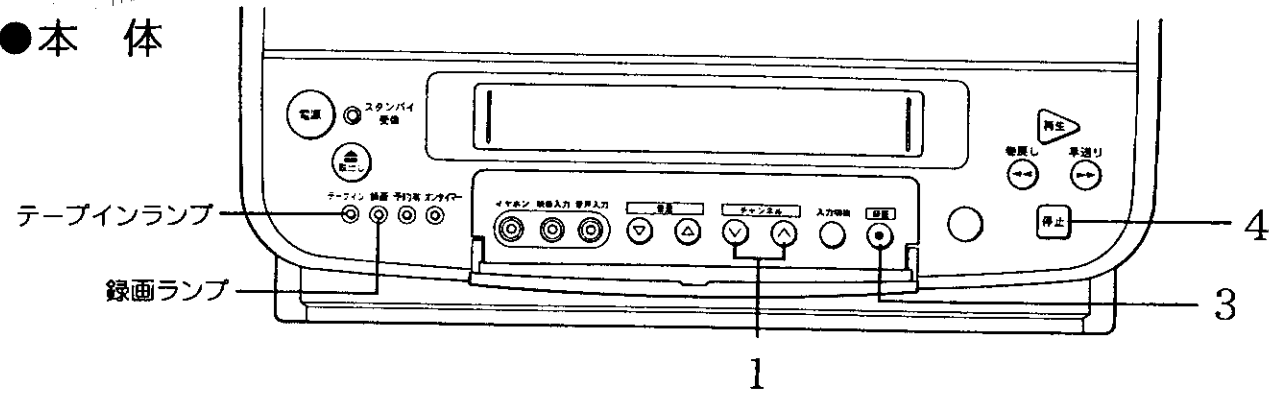

## ●リモコン

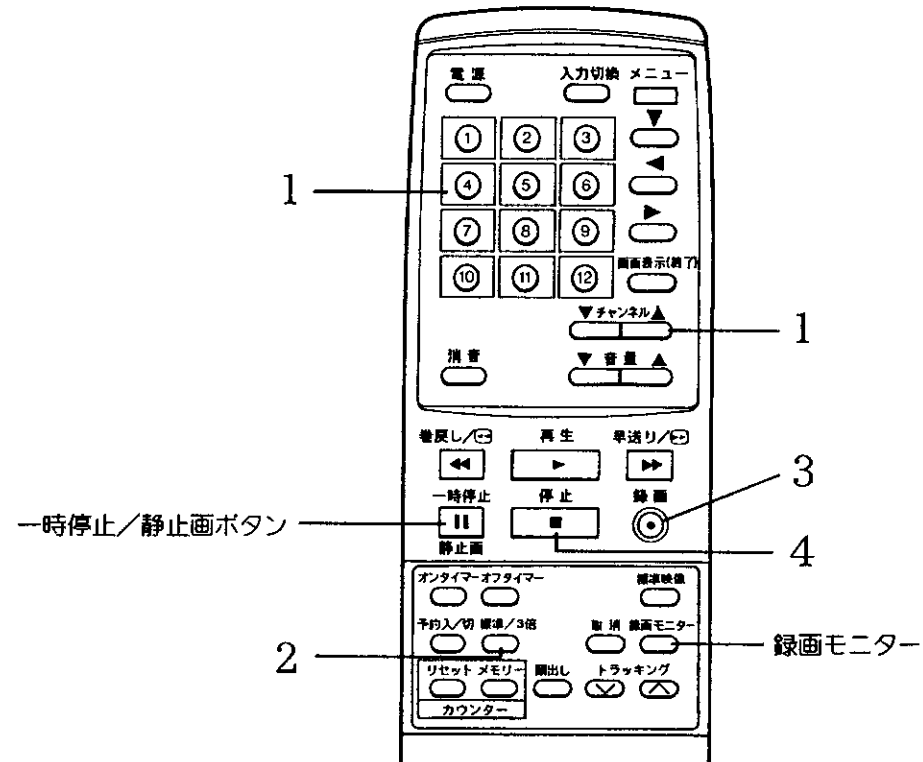

**メモ** 外部機器からの入力を録画するときは

- 外部機器からの入力を録画するときは、入力切換ボタンで「外部」を選んでください。[42]

**メモ** ビデオテープについて

- 電源が切れた状態でも、取出しボタンを押すだけでビデオテープが出てきます。(録画予約が設定されているときを除く)
- ツメの折れたビデオテープを入れて録画ボタンを押しても、録画されずにテープが出てきます。

**録画するときの注意**

- 3倍のテープモードで録画したビデオテープは、テープモードが標準専用のVHSビデオでは再生できません。
- 大切な録画の場合は、必ず事前に試し録りして、正常に録画・録音されていることを確認してください。
- ビデオで録画・録音したものは、個人で楽しむなどのほかは、著作権法上、権利者に無断では使用できません。
- 3倍モードの録画は、標準モードに比べて画質と音質が劣ります。

## 基本の録画のしかた

### 1 録画したいチャンネルを選ぶ

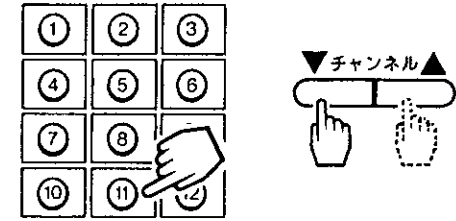

### 2 標準/3倍切換ボタンを押す

テープ速度を選びます。  
押すことにつきのように切換わります。

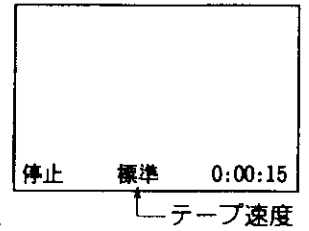
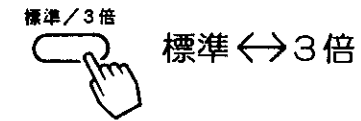

●録画中でもテープ速度は変えられます。再生時、その部分で再生が一瞬乱れます。

### 3 録画ボタンを押す

録画ランプが点灯して、録画をはじめます。  
●本体の電源スイッチやリモコンの電源ボタンを切っても録画は行われます。

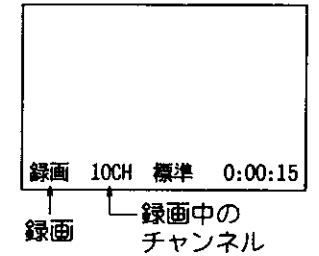
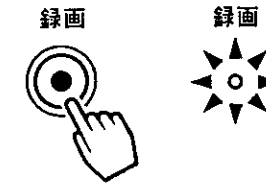

### 一時停止させたいとき

一時停止/静止画ボタンを押します。  
再度押すと解除します。  
約5分間続くと保護のため録画が停止されます。  
一時停止状態になると、録画ランプが点滅し、チャンネル、テレビ/外部の切換えができます。

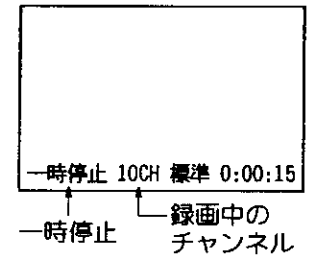

### 裏番組を見たいとき

録画中にチャンネルボタンで、別のチャンネルに切換えて楽しめます。

### 録画モニター (録画を確認したいとき)

録画モニターボタンを押す。

録画しながら別のチャンネルなどを見ているときに押すと、押している間だけ録画している画面を映します。

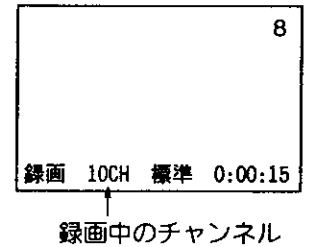
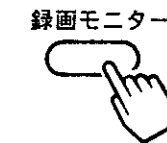

### 4 停止ボタンを押す

録画を止めるときは、停止ボタンを押します。  
録画ランプが消えて、録画が終了します。

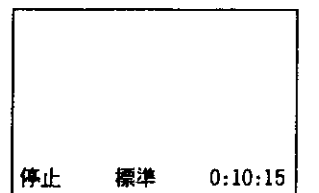
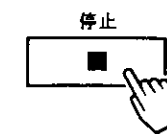

録画・再生のしかた

# 録画予約

準備 あらかじめビデオに「つめ」の折れていないテープを入れておきます。  
1カ月前の4番組まで、また毎日予約、毎週予約ができます。

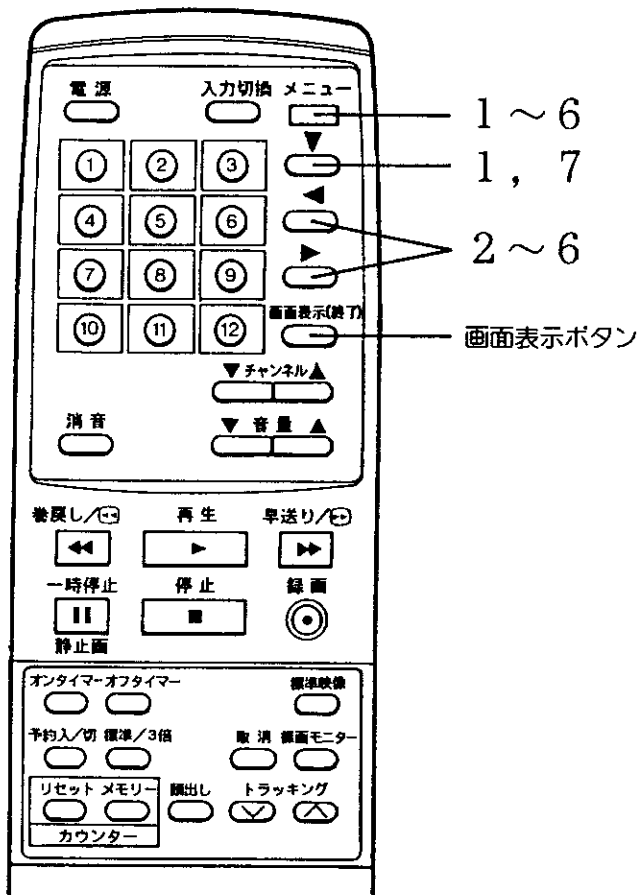

**録画予約時の注意**

- 録画予約をするときには、必ず画面表示ボタンを押して、時刻が合っていることを確かめてください。現在時刻を合わせるときは、12の「時刻を合わせる」を参照して、現在時刻を設定してください。
- ビデオにテープが入っていないときには、録画予約ができません。
- つめの折れているビデオテープが入っているときには、ビデオテープができません。
- 録画中は、一時停止/静止画ボタンは使用できません。
- 録画予約の待機中は、予約有ランプが点灯し、設定できません。予約入/切ボタンで待機状態を解除してから設定してください。予約有ランプは消えます。

**録画予約の種類**

毎日予約	「毎日同じ時間帯の番組」を予約するとき
毎週予約	「毎週同じ時間帯の番組」を予約するとき

毎日予約、毎週予約の設定は◀で行います。  
録画予約の「日付」を設定するとき、◀を押すと「毎日」「毎週/日」～「毎週/土」となって、設定できます。

**外部機器から予約録画するとき**

「CH」を合わせるときに「外部」に合わせてください。  
外部入力端子に接続した機器からの映像が録画できます。  
(ただし、録画の時間帯に外部機器が動作していること) 「外部」にする

1 メニューボタンを押す  
メニュー画面になります。  
▼で「録画予約」を選ぶ



2 メニューボタンを押す  
録画予約設定画面になります。  
●録画日には、今日の日付と曜日が表示されます。  
◀▶で「日付」を設定する

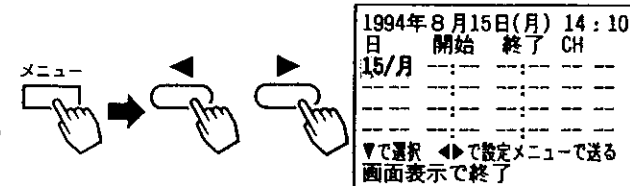

3 メニューボタンを押す  
開始の「時」の部分に現時刻の「時」が黄色で表示されます。  
◀▶で「開始時刻」を設定する  
◀▶で「時」を設定し、メニューボタンを押す。  
開始の「分」の部分に現時刻の「分」が黄色で表示されます。  
◀▶で「分」を設定し、メニューボタンを押す。

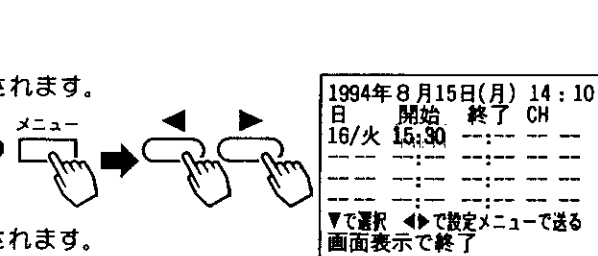

4 メニューボタンを押す  
終了の「時」の部分に開始時刻と同じ「時」が黄色で表示されます。  
◀▶で「終了時刻」を設定する  
◀▶で「時」を設定し、メニューボタンを押す。  
終了の「分」の部分に開始時刻と同じ「分」が黄色で表示されます。  
◀▶で「分」を設定し、メニューボタンを押す。

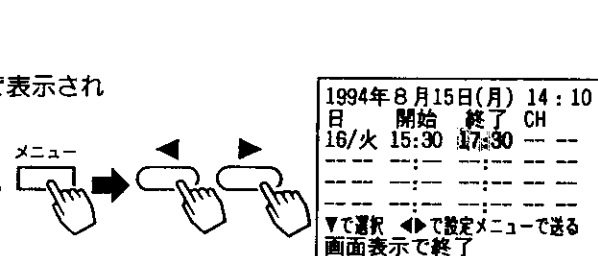

5 メニューボタンを押す  
「CH」の部分に現チャンネルが黄色で表示されます。  
◀▶で「チャンネル」を設定する  
「8」チャンネルに合わせます。

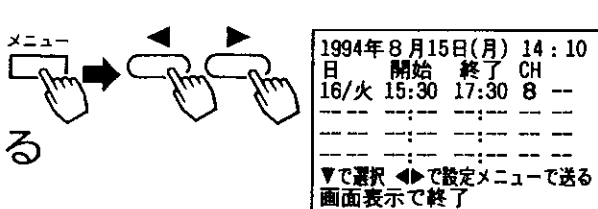

6 メニューボタンを押す  
テープ速度が黄色で表示されます。  
◀▶で「テープ速度」を設定する

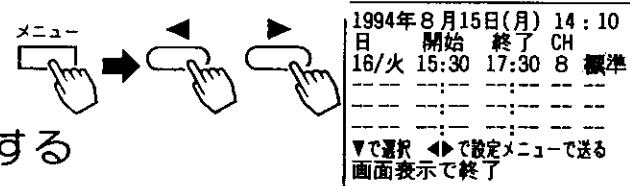

7 複数の予約をするときは、▼で下の段へ移動して同様に設定してください。

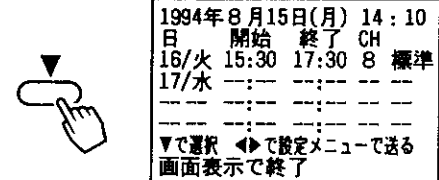

8 画面表示ボタンを押す  
画面の表示が消えます。  
予約有ランプが点灯し、録画予約の待機状態になります。

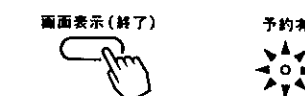

# 録画予約 (つづき)

## ●本体

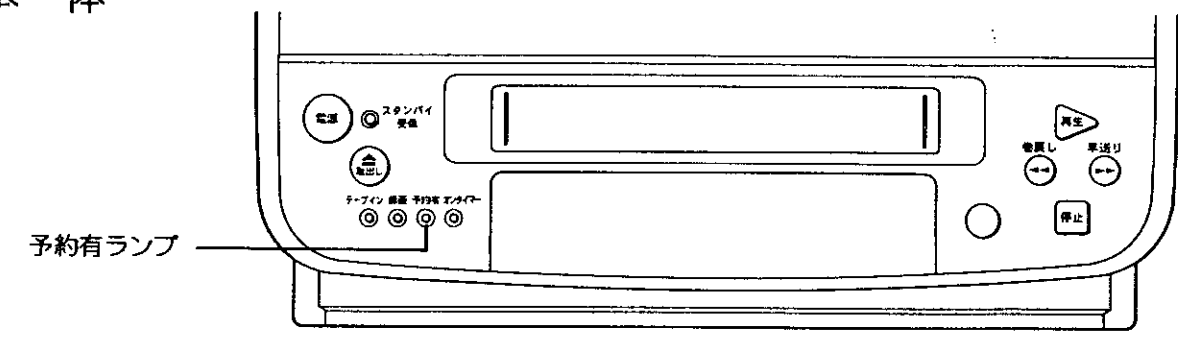

## ●リモコン

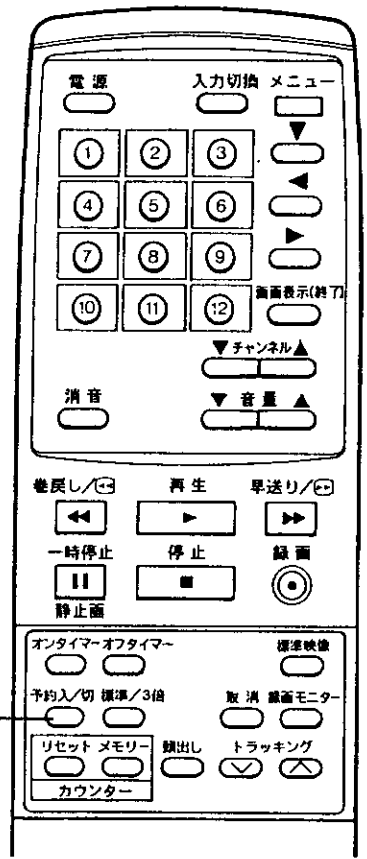

### メモ 録画予約の優先順位

録画予約が重なったときは、下図のようになります。先に録画を開始した予約を優先し、その録画を終了した後次の録画を始めます。

録画予約①	6チャンネル						
録画予約②			1チャンネル				
録画	6チャンネル		1チャンネル				
	午前7時	午前8時	午前9時	午前10時	午前11時	午後0時	午後1時
						午後1時	午後2時

## 録画予約設定中に他のビデオを見たいときは

録画予約の待機中は、ビデオの操作はできません。再生などの操作をした場合は、次のような表示が数秒出ます。録画予約設定後、他のビデオを見たいときなどは、一度録画予約の待機状態を解除し、ご希望の操作後、録画開始の前に待機状態にもどしてください。

### 1 予約入/切ボタンを押す

予約有ランプが消え、画面に数秒間表示が出ます。録画予約の待機状態が解除されビデオの操作ができる状態になります。

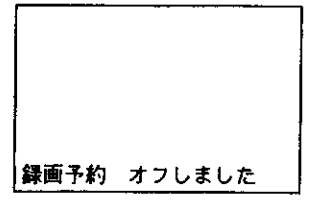
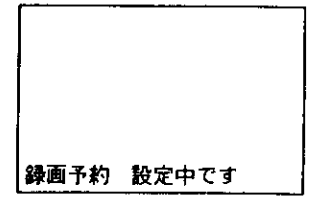
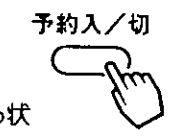

### ビデオテープを入換えて操作する

録画開始の5分前になると予約有ランプが点滅します。



### ビデオテープの操作を終え、録画用のテープを入れる

### 2 予約入/切ボタンを押す

予約有ランプが点灯し、画面に数秒表示が出ます。録画予約の待機状態になりました。開始時刻になると予約した録画が始まります。

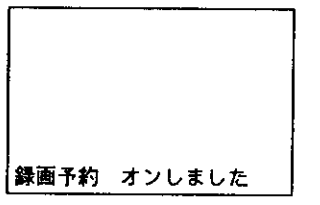

### 注意

2つ以上の裏番組を連続で録画しているとき、録画番組が切換わると、一瞬テレビ音声途切れることがあります。



# 録画予約 (確認、変更、取消し)

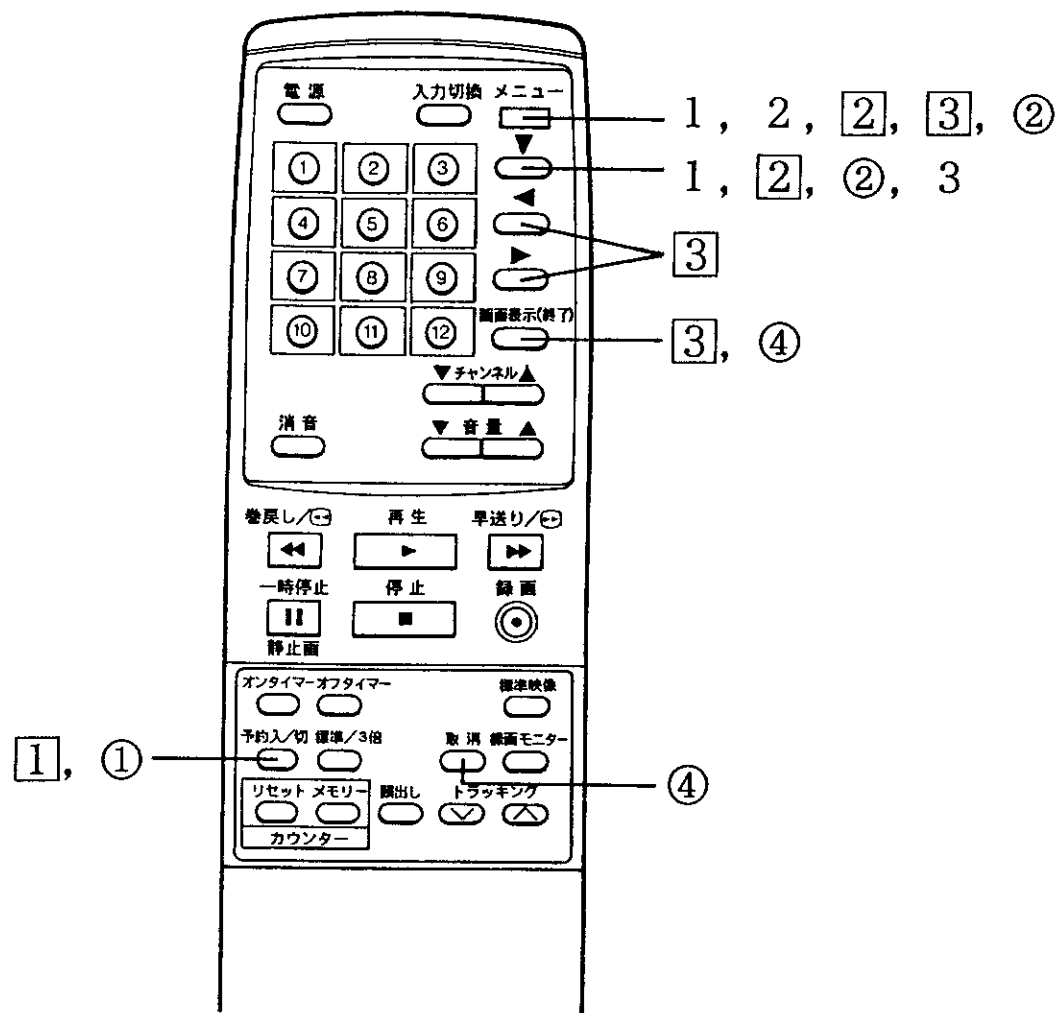

## 確認 録画予約が確認できます。

1 メニューボタンを押す

メニュー画面になります。

▼で「録画予約」を選ぶ

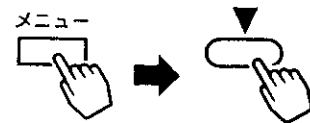

メニュー  
録画予約  
時刻/オンタイマー  
映像調節  
チャンネル設定  
▼で選択 メニューで決定  
画面表示で終了

2 メニューボタンを押す

録画予約画面になります。録画予約の設定内容が確認できます。

- 録画予約の待機中は、設定内容が水色で表示されます。録画の実行中は、設定内容が赤で表示されます。

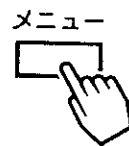

1994年8月15日(月) 14:10  
日 開始 終了 CH  
16/火 15:30 17:30 6 3倍  
-----  
▼で選択 ◀▶で設定メニューで送る  
画面表示で終了

**変更** 予約待機中の変更はできません。待機状態を解除してから変更してください。

1 予約入/切ボタンを押す

録画予約の待機状態が解除されます。

予約入/切

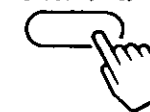

録画予約 オフしました

2 1, 2 の操作で、予約内容を表示させる

1994年8月15日(月) 14:10  
日 開始 終了 CH  
16/火 15:30 17:30 6 3倍  
-----  
▼で選択 ◀▶で設定メニューで送る  
画面表示で終了

3 メニューボタンで変更したい部分を黄色に変え、◀▶で変更する

「終了」したいときは、画面表示ボタンを押します。

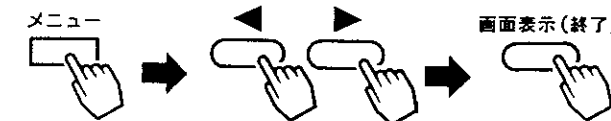

**取消し** 予約待機中の取消しはできません。待機状態を解除してから変更してください。

1 予約入/切ボタンを押す

録画予約の待機状態が解除されます。

予約入/切



録画予約 オフしました

2 1, 2 の操作で、予約内容を表示させる

1994年8月15日(月) 14:10  
日 開始 終了 CH  
16/火 15:30 17:30 6 3倍  
17/水 8:00 9:30 4 標準  
18/木 21:00 22:00 10 3倍  
-----  
▼で選択 ◀▶で設定メニューで送る  
画面表示で終了

3 ▼ボタンを押す

取消したい予約内容を黄色で表示させます。



1994年8月15日(月) 14:10  
日 開始 終了 CH  
16/火 15:30 17:30 6 3倍  
17/水 8:00 9:30 4 標準  
18/木 21:00 22:00 10 3倍  
-----  
▼で選択 ◀▶で設定メニューで送る  
画面表示で終了

4 取消しボタンを押す

設定は終了です。

- 録画予約の設定内容は、録画予約が終了すると取消されます。毎日、毎週録画の設定内容は保持します。
- 「終了」したいときは、画面表示ボタンを押します。



1994年8月15日(月) 14:10  
日 開始 終了 CH  
16/火 15:30 17:30 6 3倍  
17/水 8:00 9:30 4 標準  
15/月 -----  
-----  
▼で選択 ◀▶で設定メニューで送る  
画面表示で終了

# ワンタッチタイマー（録画を自動で止めるには）

録画を始めておやすみになりたいときなどに便利です。  
時刻合わせがまだのときは、合わせてください。

## ●本体

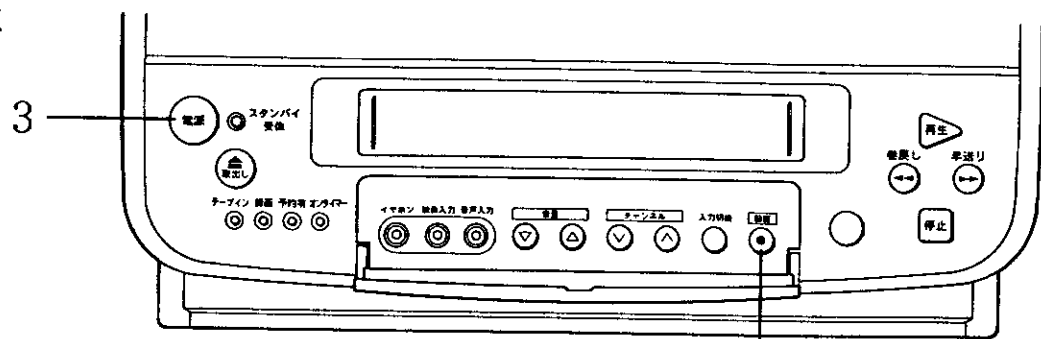

## ●リモコン

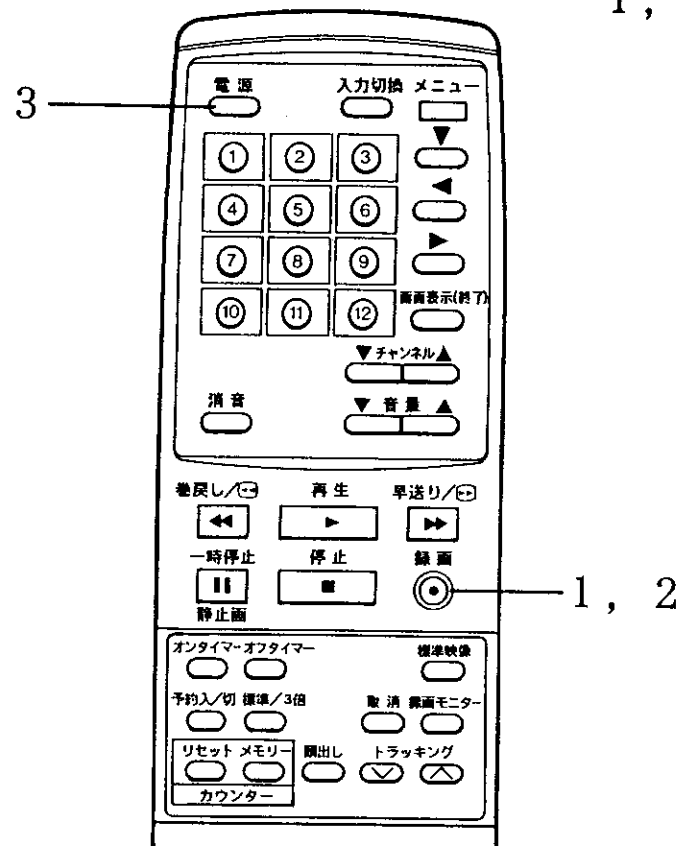

**メモ** ワンタッチタイマーの確認、変更、取消し

- 確認するときは  
電源を切っているときは、電源を入れてください。  
録画中に録画ボタンを押すと、ワンタッチタイマーの表示が出て確認できます。
- 変更するときは  
ワンタッチタイマーの表示を出して、録画ボタンを  
チョンチョンと押し、終了時刻を変更してください。
- 取消すときは  
停止ボタンで録画を止めると、ワンタッチタイマー  
は取り消されます。

## 1 録画中に録画ボタンを押してワンタッチタイマーの画面にする



## 2 録画ボタンをチョンチョンと押して終了時刻を設定する

30分単位で終了時刻が設定できます。

現在時刻

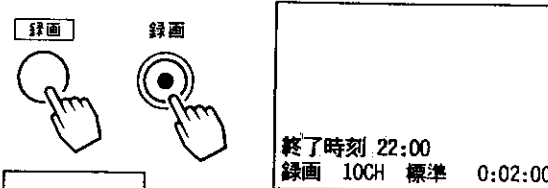
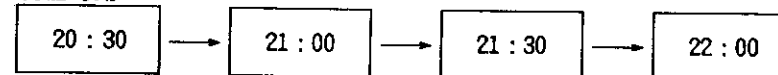

●終了時刻は、録画を終える時刻です。録画の所要時間ではありませんのでご注意ください。

## 3 電源スイッチ、電源ボタンを押して電源を切る

画面と音は消えますがビデオ部分は、終了時刻まで録画を続けます。  
●電源を切らなかった場合は、録画終了後も画面と音は出ています。

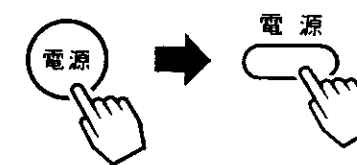

録画・再生のしかた

# 受信設定について

このテレビは工場出荷時には、リモコンのチャンネルボタンの番号と同じく、VHFの1~12チャンネルに設定されています。UHF放送を受信したいときや、VHF放送のチャンネルの配置を変えたいときなどには、次の方法で設定しなおしてください。

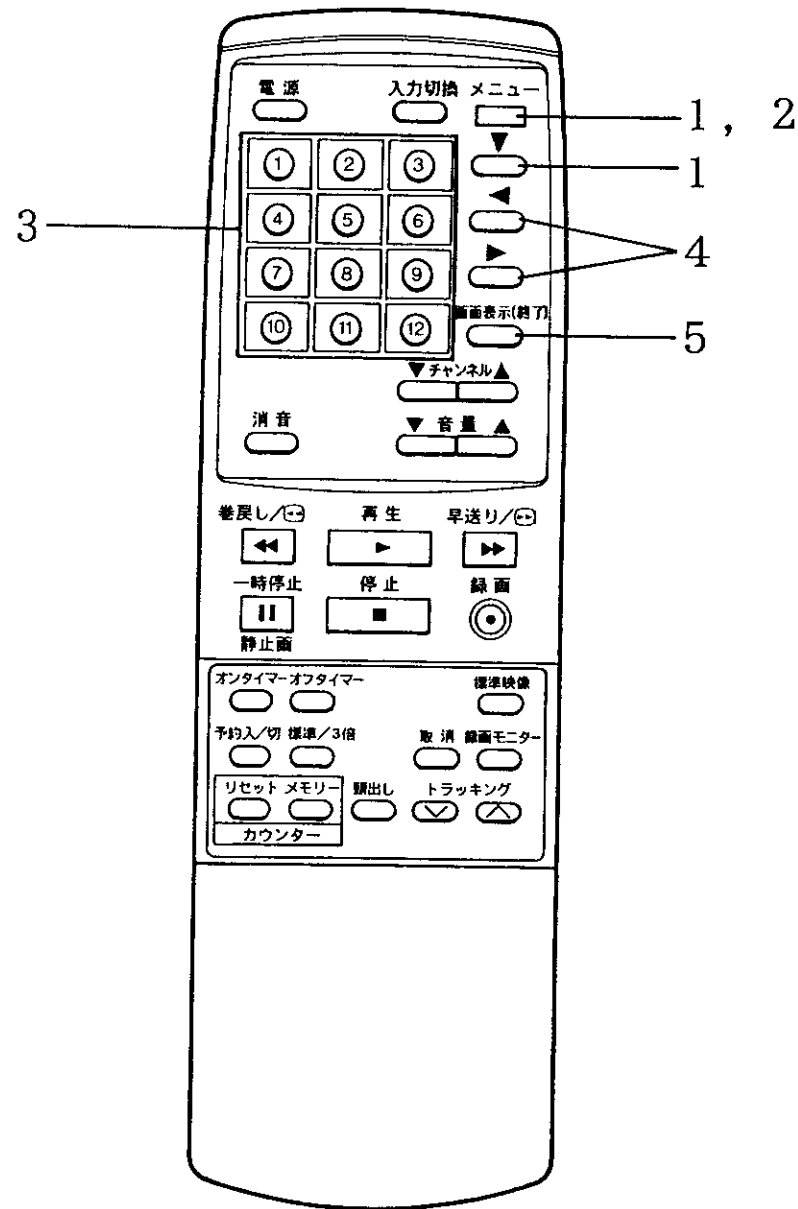

## チャンネルボタンの「6」を押して「42」チャンネルを受信する方法

### 1 メニューボタンを押す

メニュー画面になります。

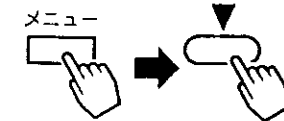

メニュー
録画予約
時刻/オンタイマー設定
映像調節
チャンネル設定
▼で選択 メニューで決定
画面表示で終了

▼で「チャンネル設定」を選ぶ

### 2 メニューボタンを押す

チャンネル設定画面になります。

受信チャンネルが黄色の文字で表示されます。

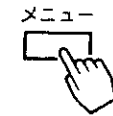

チャンネル設定
CHボタン 1
受信CH 1
表示 1
-- --
▼で選択 ◀▶で設定
画面表示で終了

### 3 合わせたいチャンネルのボタンを押す

ここでは「6」のボタンを押します。



チャンネル設定
CHボタン 6
受信CH 6
表示 6
-- --
▼で選択 ◀▶で設定
画面表示で終了

### 4 ◀▶で受信チャンネルの数字を合わせたい数字に変えると、そのチャンネルの放送を受信する

この例では、42に変えてチャンネルを受信します。

- これで1つのチャンネル合わせができました。他のチャンネルも合わせたいときは、3、4の操作をくり返します。

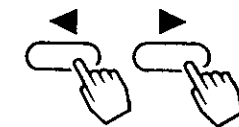

チャンネル設定
CHボタン 6
受信CH 42
表示 42
-- --
▼で選択 ◀▶で設定
画面表示で終了

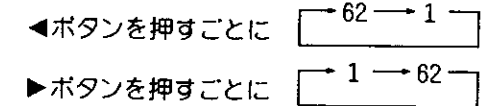

### 5 画面表示ボタンを押す

設定は終了です。

画面の表示が消えます。

画面表示(終了)



### メモ 2つのチューナーを同時に合わせます

本機には、2つのチューナーが内蔵されていますが、受信設定は1回の設定で同時にできます。

# 受信設定について (つづき)

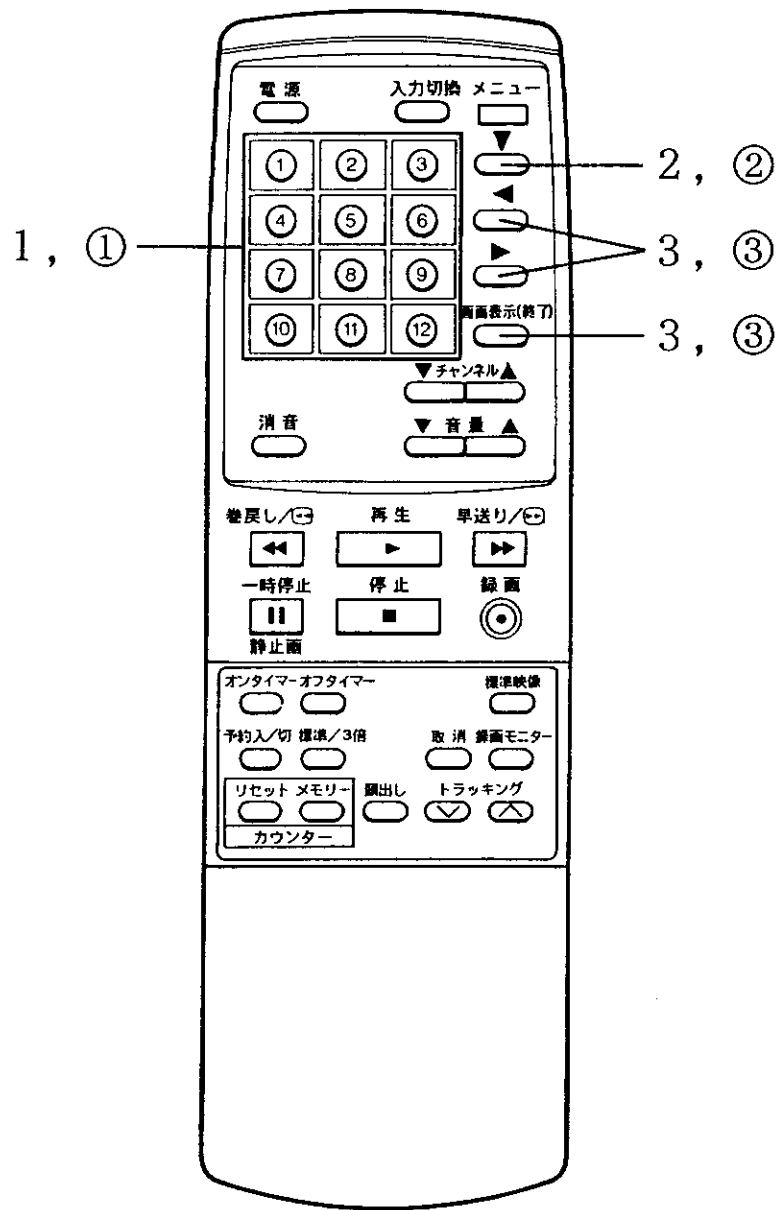

**メモ** 受信設定について  
表示の書き換え、微調整後表示を消すときは、画面表示ボタンを押してください。

**!** こんなときは  
ビデオ再生や録画中また外部入力画面のときには、チャンネル合わせができません。  
下のような表示が出ます。(例・・・再生中のときの表示)

再生中です  
チャンネル設定はできません

37 1, 2の操作で、チャンネル設定画面にしてください

## チャンネル表示だけを変える

1 変えたいチャンネルボタンを押す



チャンネル設定	
CHボタン	6
受信CH	42
表示	42
-- ---	
▼で選択 ◀▶で設定	
画面表示で終了	

2 ▼で「表示」を選ぶ

「表示」が黄色の文字で表示されます。

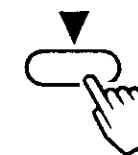

チャンネル設定	
CHボタン	6
受信CH	42
表示	42
-- ---	
▼で選択 ◀▶で設定	
画面表示で終了	

3 ◀▶で「表示」を変えたいチャンネルにする

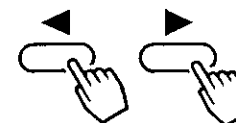

◀ボタンを押すことに 62 → 1

▶ボタンを押すことに 1 → 62

チャンネル設定	
CHボタン	6
受信CH	42
表示	31
-- ---	
▼で選択 ◀▶で設定	
画面表示で終了	

- 他のチャンネルの表示も変えるときは、操作1～3をくり返します。
- 「終了」のときは、画面表示ボタンを押します。

## 微調整するには

電波状態により同調を少しずらした方がよくなる場合に使います。

① 微調整したいチャンネルボタンを押す



チャンネル設定	
CHボタン	6
受信CH	42
表示	42
-- ---	
▼で選択 ◀▶で設定	
画面表示で終了	

② ▼で「微調整メモリ」を選ぶ

微調整メモリが黄色で表示されます。



チャンネル設定	
CHボタン	6
受信CH	42
表示	42
-- ---	
▼で選択 ◀▶で設定	
画面表示で終了	

③ ◀▶で微調整する

微調整メモリの变化をめやすに見やすい  
画像に受信状態を調整します。



◀ボタン・・・ザラつくとき

▶ボタン・・・色が薄いとき

チャンネル設定	
CHボタン	6
受信CH	42
表示	42
-- ---	
▼で選択 ◀▶で設定	
画面表示で終了	

- 他のチャンネルも微調整するときは、操作1～3をくり返します。
- 微調整を取消すときは、そのチャンネルを合わせなおしてください。
- 「終了」のときは、画面表示ボタンを押します。

# アンテナの接続

## VHF/UHFアンテナの接続

据付は販売店に依頼することをおすすめします。

アンテナ線の種類によってつなぎかたが異なります。

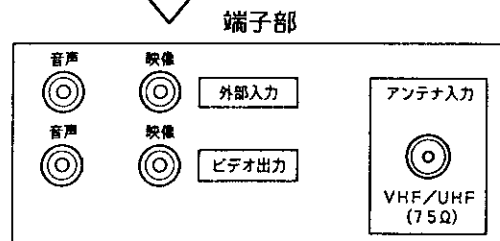
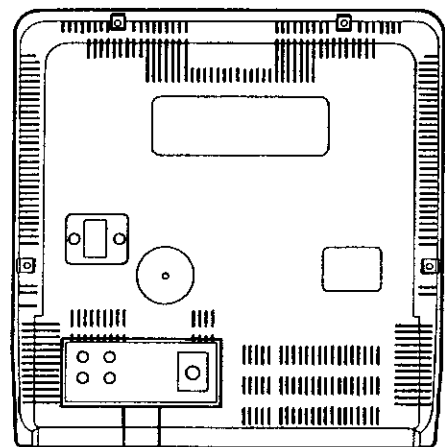

### VHF/UHFアンテナが混合のとき

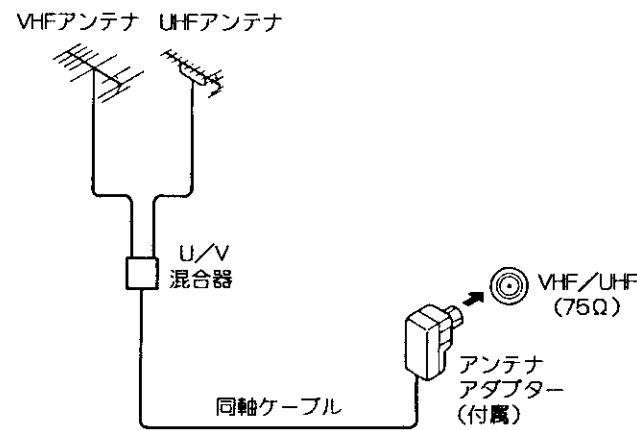

アンテナアダプターをVHF/UHF混合アンテナ端子に接続する。

### VHF/UHFどちらか一方のとき

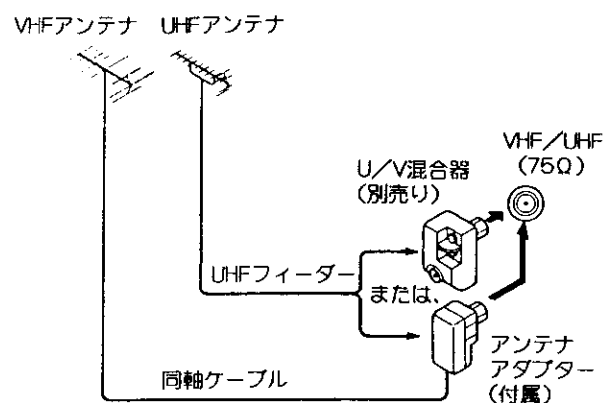

アンテナアダプターまたは、U/V混合器（別売り）をVHF/UHF混合アンテナ端子に接続する。

### VHF/UHFアンテナが独立のとき

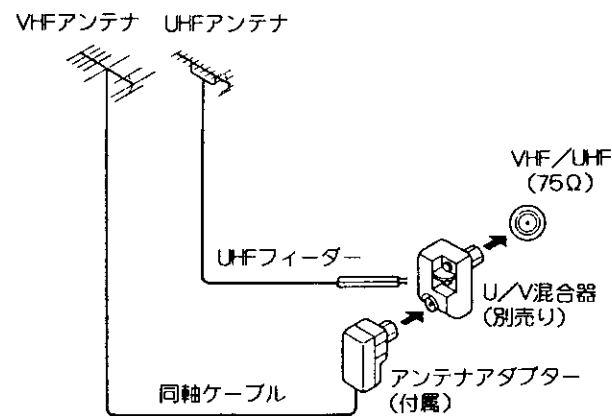

- ①U/V混合器（別売り）にUHFフィーダーを接続する。
- ②アンテナアダプターにVHF同軸ケーブルを接続する。
- ③U/V混合器（別売り）にアンテナアダプターを接続し、VHF/UHF混合アンテナ端子に接続する。

#### メモ お願い

同軸ケーブルは外来ノイズや電波の強さにより、妨害が画像に混入することを防ぎ妨害の少ない良好な画像になります。フィーダー線をご使用のときは、本機からできるだけ離してください。

## アンテナアダプターと同軸ケーブルの接続

### 1 先端を加工する

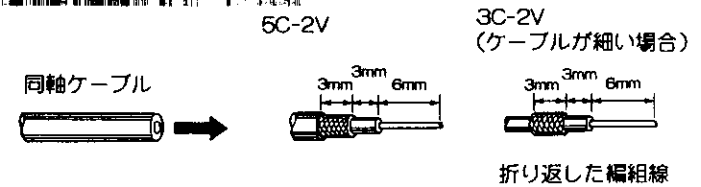

### 2 ふたをあける

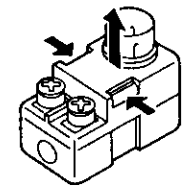

### 3 ビニール線を切断する

※ツメに接続されているビニール線(2本共)を切断する

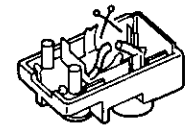

### 4 同軸ケーブルを取付ける

ベンチで固定する

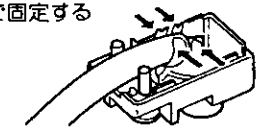

### 5 ふたをしめる

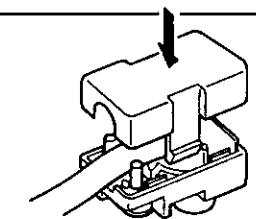

## UHFフィーダーの接続

### 1 先端を加工する

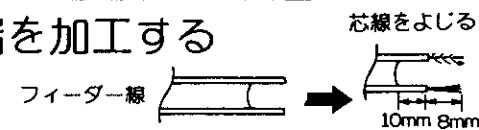

### 2 ネジをゆるめて、フィーダー線の芯線を1回巻き付ける

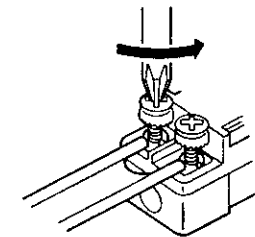

### ネジを締め付ける

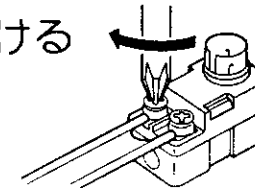

## U/V混合器(別売り)の使いかた

### 1 同軸ケーブルにアンテナアダプターを接続する

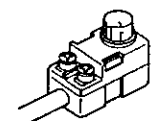

### 2 フィーダー線をU/V混合器に接続する

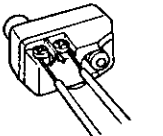

### 3 アンテナアダプターをU/V混合器に差し込む

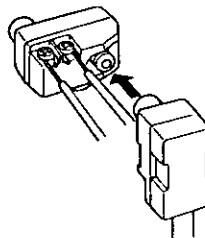

# 他の機器との接続使用

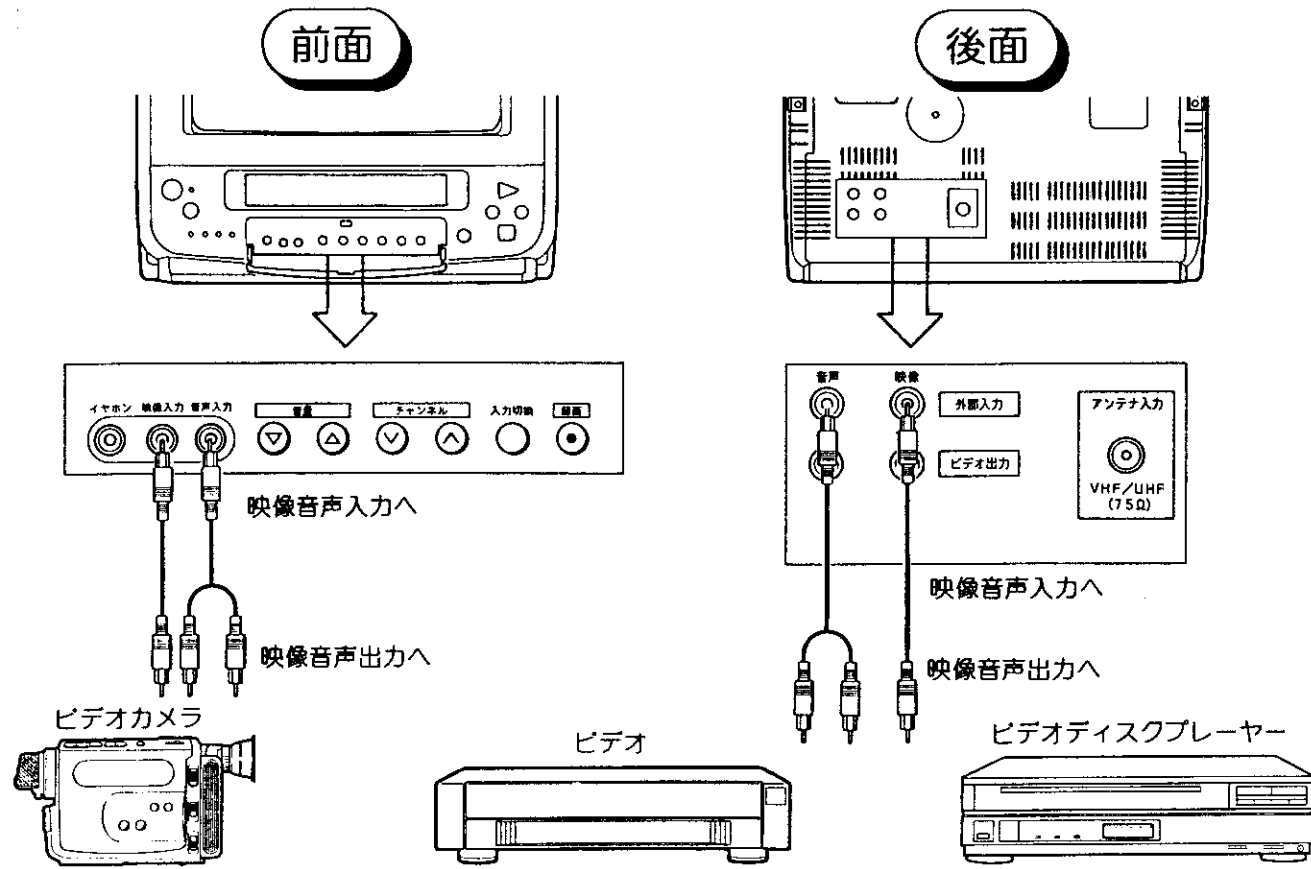

ビデオカメラは前面端子につないでください

## 他の機器で再生・本機で録画するとき

### 使いかた

1 入力切換ボタンで「外部」にする



2 録画ボタンを押す

●録画については、**[26]**をご覧ください。

### 接続時のご注意

- 他の機器と組合わせてご使用になるときはそれぞれの取扱説明書をよくお読みになつてください。
- 接続の際は各機器の電源を切つてから行ってください。
- 他の機器との接続時、入出力端子をまちがえて接続すると、故障の原因になりますのでご注意ください。

### 入力端子のご注意

前面端子と後面端子に同時に外部機器を接続して使用する場合には、前面端子が優先されます。後面端子を使用するときには、必ず前面端子のプラグを抜取ってください。

プラグが差し込まれていると再生できません。

## 本機で再生 他機器で録画するとき

### 使いかた

1 接続ビデオを外部入力に合わせ、録画状態にする

●詳しくは、ビデオの取扱説明書をご覧ください。

2 再生ボタンを押す

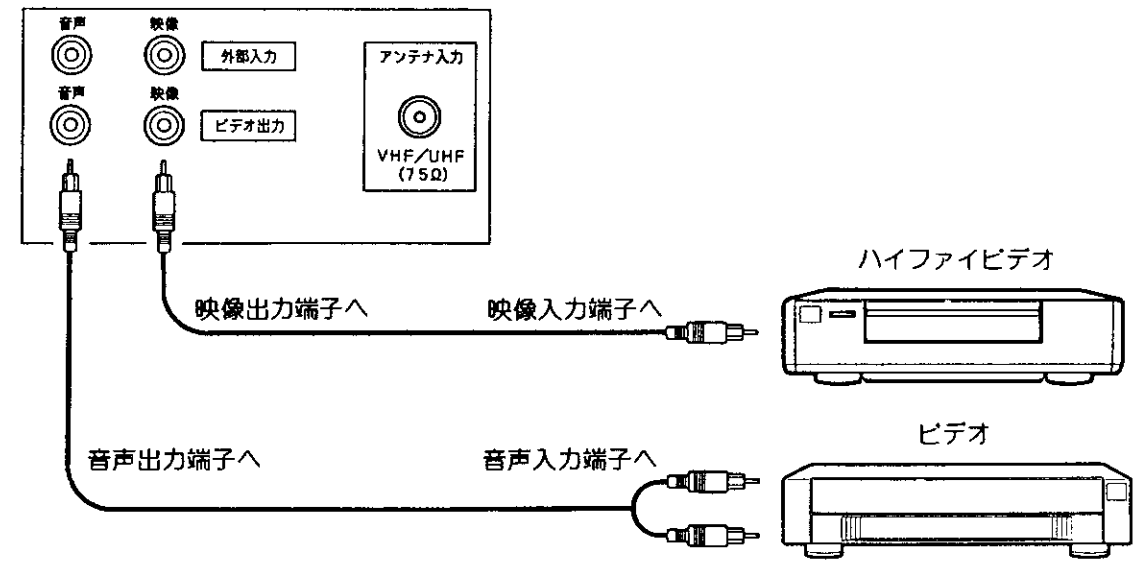

### システムアップに必要な接続コード（別売り）

- 音声信号入出力接続コードHPU-131AV（コード長2m）



主にモノラルビデオの音声入出力端子との接続に使用します。

- 音声信号入出力接続コードHPU-141AV（コード長1.5m）



主にHi-Fiビデオの音声入出力端子との接続、ステレオ装置との接続に使用します。

これらと同等のコードが相手側の機器に付属している場合には、新たに購入の必要はありません。

- 映像信号入出力接続コードHPU-131AV（コード長2m）



主にビデオの映像入出力端子との接続に使用します。

- 映像・音声信号入出力接続コードHPU-121AV（コード長1.5m）



主にモノラルビデオの映像・音声入出力端子との接続に使用します。

# 故障かな?と思ったら

電源差込みプラグがはずれていたり、アンテナ線がはずれていたりしているとテレビの故障とまちがえることがあります。販売店に連絡する前に下記のことを一応お確かめください。それでも具合の悪い場合はご自分で修理なさらず、お買い求めの販売店にご相談ください。

このようなときは…	よくある事例	ここをお調べください	参考ページ
画面が出ない 音も出ない	① 電源プラグがはずれている。	① 電源プラグを確実にコンセントに差し込んでください。	4
	② 電源スイッチが「切」になっている。	② 電源スイッチを「入」にしてください。	9
	③ 入力の切り換えが逆になっている。	③ 入力の切り換えを正しく設定してください。	9
	④ 明るさと音量の調節レベルが最小になっている。	④ 明るさと音量を正しく調節してください。	9 11
	⑤ アンテナがはずれたり、断線している。	⑤ アンテナ線を正しく接続してください。	40
画面は出るが 音が出ない	① 音量調節が最小になっている。	① 音量ボタン(▲)を押してみてください。	9
	② 消音ボタンを押している。	② もう一度消音ボタンを押してみてください。	9
	③ 他の機器との接続を間違えている。	③ 接続コードを点検して、正しく接続してください。	42
	④ イヤホンが差し込まれている。	④ イヤホンをはずしてください。	
雪が降っているような画面になりハッキリしない (スノーノイズ)	① アンテナの向きが正しくない。	① アンテナの向きを電波到来方向に合わせてください。	40
	② アンテナ線がはずれている。	② セット後面のアンテナ端子板または屋外アンテナの接続端子を調べてください。	
	③ アンテナが古くなり、感度が低くなっている。	③ 新しいアンテナと交換してください。	
色が出ない(不鮮明) 音は出る	① 色の濃さ調節と色あい調節が正しく調節されていない。	① 正しく調節してください。	11
	② 受信チャンネル設定がずれている。	② 受信チャンネルの設定をなおしてください。	37
	③ アンテナ線(外部アンテナ)が正しく接続されていない。	③ アンテナ線を点検して、正しく接続してください。	40
	④ 地域によっては、特定のチャンネルを微調整した方がよい場合がある。	④ 受信チャンネルの微調整をしてみてください。	39
画面が乱れる 雑音が多い	アンテナ線(外部アンテナ)が正しく接続されていない。	アンテナ線を点検して、正しく接続してください。	40
画面にはん点が出る 音は出る	自動車、電車、高圧線、ネオンサインなどから妨害電波を受けている。	電波発生源から遠ざけてください。販売店にご相談ください。	
画像が2重、3重にうつる 音は出る(ゴースト)	アンテナの方向がずれている。山やビルからの反射電波の影響を受けている。	販売店にご相談ください。	40
画像がゆれる 音は出る	アンテナのフィーダー線がゆれたり、途中で断線している。	アンテナ線を点検して、正しく接続してください。	40

このようなときは…	よくある事例	ここをお調べください	参考ページ
メニューの画面を出すと、映像が暗くなる	表示を見やすくするために画面を暗くしている。	メニュー画面を消すと明るい画面にもどります。	
オンタイマーがはたらかない	オンタイマーは設定しただけでははたらかない。	オンタイマーボタンを押して、オンタイマーランプを点灯させてください。	17
チャンネルが変わらない	ビデオの再生中にチャンネルの切り換えを行なっている。	停止ボタンで再生を止めてから切り換えてください。	
ビデオテープが入らない	① ビデオテープの入れかたが違う。	① ビデオテープを正しく入れてください。	20
	② ビデオの中にほかのビデオテープが入っている。	② 中のビデオテープを取り出しててください。	
録画できない	① ビデオテープのつめが折れている。	① ビデオテープのつめの部分にセロハンテープを貼ってください。	21 37
	② テレビ放送を受信していないチャンネルを録画している。	② チャンネルを正しく設定してください。	
録画予約ができない	① 録画時刻/録画時間が正しくセットされていない。	① 正しく録画予約がされているかを確認してください。	28 12
	② 停電があった。	② 現在時刻の設定、録画の設定をなおしてください。	
	③ 接続端子がはずれている。	③ 正しく接続してください。	
再生できない	① 電源が入っていない。 ② 未録画のビデオテープが入っている。	① 電源を入れてください。 ② 録画済みのビデオテープで再生してください。	23
再生画像にノイズやしま模様が入る	① トラッキング調節されていない。 ② ビデオヘッドが汚れている。	① トラッキングボタンで調節してください。 ② 市販のクリーニングテープで清掃してください。	22 46
再生画像が上下にゆれる	トラッキング調節されていない。	トラッキングボタンで調節してください。	22
リモコンで操作できない	① リモコンを本体のリモコン受光部に向けていない。	① リモコンを本体のリモコン受光部に向けてください。	5
	② リモコンと本体のリモコン受光部の間に障害物がある。	② 障害物のない場所から操作をなおしてください。	
	③ 本体のリモコン受光部に強い光が当たっている。	③ リモコン受光部に強い光が当たらないようにしてください。	
	④ リモコンの使用できる範囲の外から操作している。	④ リモコンの使用できる範囲内から操作をなおしてください。	
	⑤ リモコンの乾電池が消耗している。	⑤ 新しい乾電池と交換してください。	
「ビシッ」と音がする	お部屋に冷暖房を入れた。	室温の変化によりキャビネットがわずかに伸縮する音です。性能その他に影響はありません。	
時計の時刻が遅れる	瞬時の停電等があった。	再設定してください。	12

# 使用上のご注意

## ■ 結露

周囲の急激な温度変化によって、水滴がつく現象を結露といいます。結露は、湿気の多い場所や寒い場所から、湿気や温度の高い場所へ移動したときや、暖房した直後の部屋などでおこることがあります。この状態のまま使用すると、ビデオテープを傷めてしまう原因となります。結露状態と思われるときはビデオテープを取り出し、約2時間程度電源を入れたまま放置してください。

## ■ ご使用にならないときは

ふだんご使用にならないときは、必ず停止ボタンを押してからビデオテープを取り出して、電源スイッチを切ってください。長期間使用しない場合、機能に支障をきたすことがあります。ときどき、電源を入れて作動させてください。

## ■ 移動させるときは

引っ越しや輸送のときなど本機を移動させるときは、ビデオテープを取り出してください。

## ■ テープ挿入口に手を入れない

テープ挿入口に手や異物を入れないでください。ケガや故障の原因となります。特に小さいお子様にご注意ください。万一、手のはさまれたり異物が入った場合は、電源プラグをコンセントから抜いてお買上げ販売店にご連絡ください。

## ■ ビデオテープの使用上のご注意

- 落としたり、強い振動やショックを与えないでください。
- 磁気を持ったものに近づけないでください。磁気の影響を受けて、大切な記録が損なわれることがあります。
- 直射日光のあたる場所や暖房器具の近くなど、温度の高くなる場所に置かないでください。
- ビデオテープはケースに入れ、立てて保管してください。
- ムラのある巻取り状態はテープを傷めますので、もう一度巻きなおしてください。
- 新しいビデオテープは、早送り/巻戻して十分に慣らしてからご使用ください。

## ■ ビデオを使っていると

長時間使用していると、テレビ放送はきれいに映るのに、ビデオの再生画像にノイズが入ることがあります。これはビデオヘッドの汚れによるものです。汚れを落とすときには、市販のクリーニングテープでクリーニングしてください。

またビデオヘッドをクリーニングしてもきれいにならない場合は、ビデオヘッドが摩耗している可能性があります。このようなときはビデオヘッドの交換が必要ですので、販売店にご相談ください。

ビデオは磁気テープで記録、再生するため、高い精度が必要とされます。

美しい画面でご覧いただくために、およそご使用1,000時間をめやすに点検を販売店にご依頼ください。

# 保証とアフターサービス(必ずお読みください。)

## 保証書(別添)

保証書は、必ず「お買上げ日・販売店名」等の記入をお確かめの上、販売店から受取っていただき内容をよくお読みの後大切に保管してください。

**保証期間**  
お買上げ日から1年です。ただし、ブラウン管については2年です。

## 補修用性能部品の最低保有期間

カラーテレビの補修用性能部品の最低保有期間は製造打ち切り後8年です。

この期間は通商産業省の指導によるものです。

性能部品とは、その製品の機能を維持するために必要な部品です。

## ご不明な点や修理に関するご相談は

修理に関するご相談並びにご不明な点は、お買上げの販売店または最寄りの「ご相談窓口」(別添)にお問い合わせください。

## 修理を依頼されるときは

44~45ページに従って調べていただき、なお異常のあるときは、必ず電源プラグを抜いてから、お買上げの販売店にご連絡ください。

## 出張修理

### 保証期間中は

修理に際しましては保証書をご提示ください。保証書の規定に従って販売店が修理させていただきます。

### 保証期間が過ぎているときは

修理すれば使用できる場合には、ご希望により修理させていただきます。

## ご連絡していただきたい内容

品名	カラーテレビ
品番	
お買上げ日	年 月 日
故障の状況	できるだけ具体的に
ご住所	付近の目印等も合わせてお知らせください。
お名前	
電話番号	
訪問ご希望日	

## 修理料金の仕組み

技術料	故障した製品を正常に修復するための料金です。技術者の人件費、技術教育費、測定機器等設備費、一般管理費等が含まれています。
+	
部品代	修理に使用した部品代金です。その他修理に付帯する部材等を含む場合もあります。
+	
出張料	製品のある場所へ技術者を派遣する場合の費用です。別途、駐車料金をいただく場合があります。

## お客様メモ

ご購入店名、ご購入日を記入しておいてください。サービスを依頼されるときに便利です。

ご購入店名: \_\_\_\_\_ 電話( ) \_\_\_\_\_

ご購入年月日: 平成 年 月 日

## 愛情点検



●長年ご使用のテレビの点検をぜひ! ●カラーテレビの補修用性能部品の最低保有期間は、製造打ち切り後8年です。

このようなことはありませんか

- 電源コードやプラグが異常に熱い
- 電源スイッチを入れても映像や音が出ない
- 映像が乱れたり、色がきれいにこえない
- その他の異常・故障がある

故障や事故防止のため、コンセントから電源プラグを抜いて販売店にご連絡ください。点検・修理についての費用など詳しいことは、販売店にご相談ください。

