

HITACHI

VHS

日立ビデオ一体型カラーテレビ

C21-VT1

取扱説明書

ちょっとした
心づかいで
テレビの安全

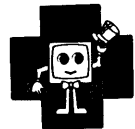

愛情点検

長年ご使用のカラーテレビの点検をぜひ

●カラーテレビの補修用性能部品の
最低保有期間は、製造打ち切り後8年です。



このような
ことはあり
ませんか。

- 電源コードやプラグが異常に熱い。
- 電源スイッチを入れても映像や音が出ない。
- 映像が乱れたり、色がきれいにでない。
- その他の異常・故障がある。

故障や事故防止のため、コンセントから電源プラグを抜いて販売店にご連絡ください。点検・修理についての費用など詳しいことは、販売店にご相談ください。

購入店名などを記入しておきますと、アフターサービスのとき便利です。

購入店名 電話()

購入年月日 年 月 日

万一故障などでアフターサービスをお申しつけのときは、右の内容をお知らせください。

形名 = (テレビ本体)C21-VT1
(リモコン)C-H6
症状 = できるだけ詳しく
道順 = 付近の目印も

新商品情報・商品選択など、家電品のお買物相談を承る窓口

0120-312111

お買物相談センター(エコーのダイヤル)

株式会社 日立家電

〒105 東京都港区西新橋2-15-12
電話(03)3502-2111

株式会社 日立製作所

〒105 東京都港区西新橋2-15-12
電話(03)3502-2111

Printed in Japan KM-F(M)

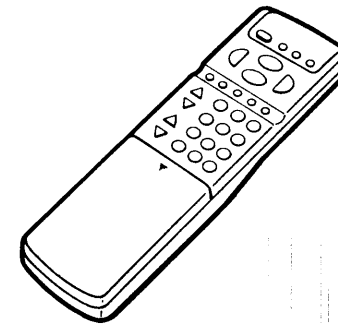
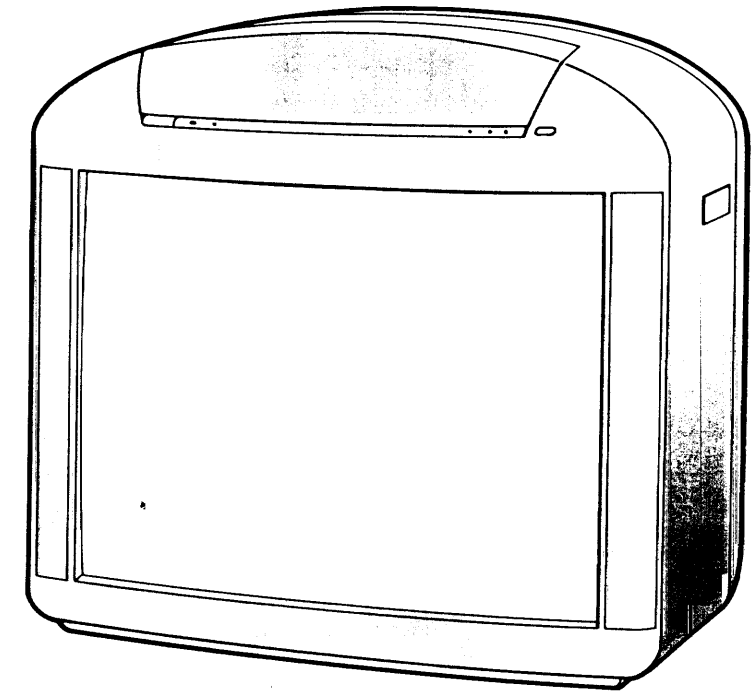

このたびは日立ビデオ一体型カラーテレビをお求めいただき、まことにありがとうございました。

この「取扱説明書」をよくお読みになり、正しくご使用ください。

なお、お読みになった後は、保証書、日立家電品ご相談窓口一覧表とともに大切に保存してください。

もくじ

このたびは日立ビデオ一体型カラーテレビをお求めいただきまして、まことにありがとうございます。

■製造番号は品質管理上重要なものです。

お買い上げの際は製品本体と保証書の製造番号をお確かめください。

■保証書は必ず「お買い上げ日・販売店名」等の記入をお確かめのうえ販売店からお受取りください。

テレビをご覧になる前に	4
各部のなまえと働き	6
リモコンのなまえと働き	8

テレビをご覧になるとき(リモコン)

基本操作	テレビ放送をご覧になるとき	10
	電源の「入」・「切」	12
	ミュート (音声を一時的に消したいとき)	14
	画面表示 (チャンネル番号や時刻などを知りたいとき)	15
応用操作	音声多重放送は (2ヶ国語放送・再生やステレオ放送・Hi-Fi再生を楽しみたいとき)	16
	サラウンドは (迫力あるサラウンド効果を楽しみたいとき)	18
	サラウンドレベルの調整 (サラウンド効果のレベルを変えたいとき)	20
	映像メニューの選択 (テレビを見る環境や映像ソフトに合わせて)	22
	映像の調整 (映像メニューの内容を変えたいとき)	24
	音声メニューの選択 (番組や映像ソフトに合わせて)	26
	音声の調整 (音声メニューの内容を変えたいとき)	28

ビデオをご覧になるとき(リモコン)

再生	ビデオの操作について (カセットの出し入れ・電源・画面表示)	30
	ビデオの音声・タイマー予約について	32
	再生	34
	早送り・巻戻し再生	36
	スロー・静止画(コマ送り)再生	37
	スキップ・ブランクサーチ	38
	タイムサーチ	39
	早送り・巻戻し	40
	頭出し(テープカウンタ)	41
	録画 (現在見ている番組や映像を録画する)	42
録画	ワンタッチ録画 (録画時間のみを設定)	44

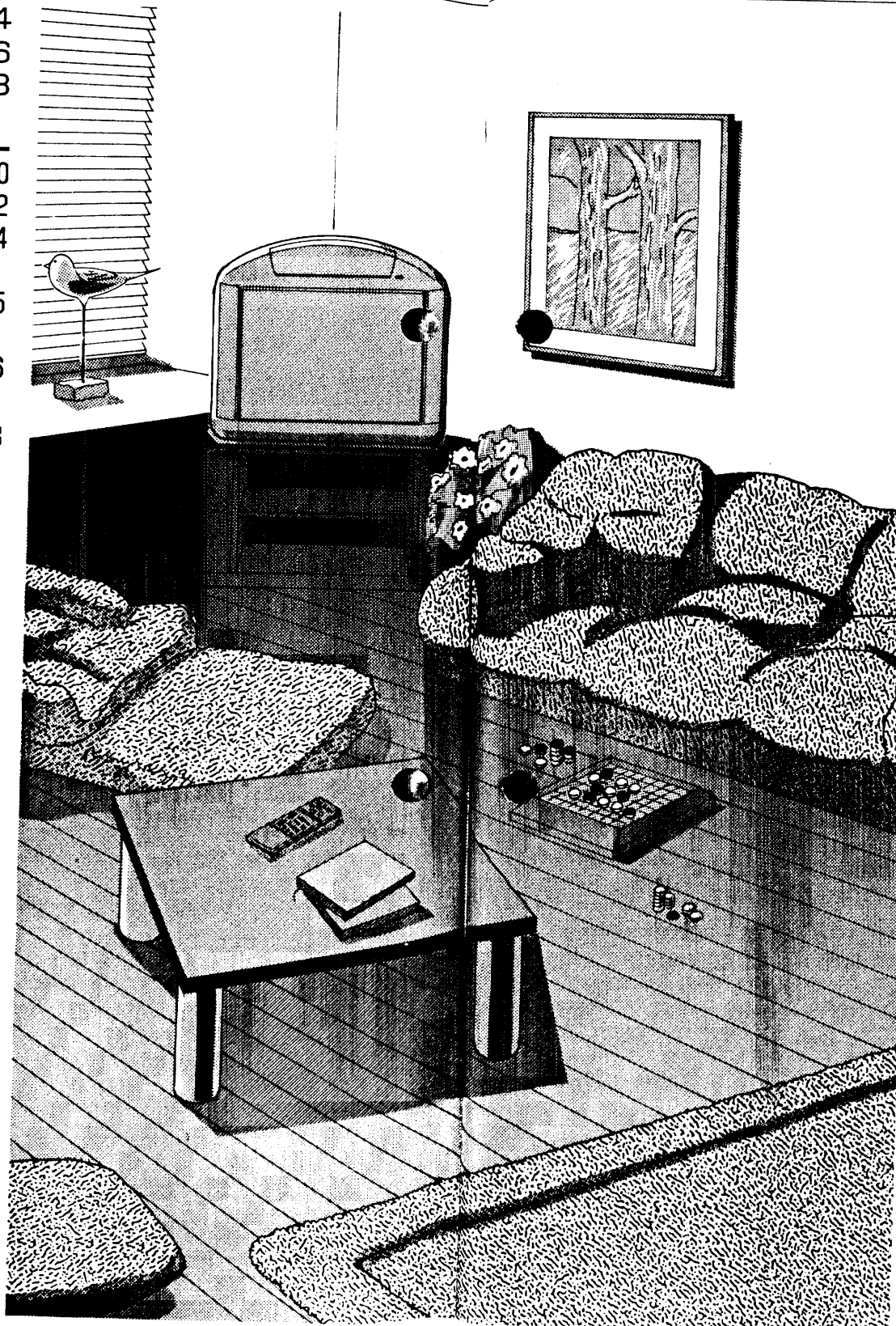

ビデオをご覧になるとき(つづき)

ワンタッチ予約録画 (開始時刻と録画時間を設定)	46	録画
プログラム予約録画 (プログラム設定のしかた)	48	

リモコンで操作できないとき(本体での操作)

テレビ放送をご覧になるとき	54	本体での操作
再生・早送り・巻戻し	56	
いろいろな再生	58	
リピート再生 (くり返し同じ映像を再生)	60	
録画	62	

手持ちのAV機器とのシステムアップ

映像のシステムアップ	64	システムアップ
●ビデオディスクプレーヤ またはビデオ一体型カメラの接続		
●AVテレビまたはオーディオシステムの接続	65	
ダビング(テープ編集)するとき	66	
●本機で録画(他機→本機)		
●本機で再生(本機→他機)	67	
音声のシステムアップ	68	
●ヘッドホン・イヤホンの接続		
BS(衛星)放送の受信	69	
●BSチューナの接続		
JSB(WOWOW)、セント・ギガ(St.GIGA)放送の受信	70	
●BSチューナおよびBSデコーダの接続		

本機を設置するには

アンテナ線のつなぎかた	72	設置
時計の合わせかた	74	
チャンネル設定	76	
表示書換	78	
使用上のご注意	80	

修理依頼の前に

「故障かな?」と思ったときは	84	修理依頼
アフターサービスについて	86	
テレビの転倒防止について	86	
定格	87	

テレビをご覧になる前に

本機をご使用いただくために、次の準備をお願いいたします。

1 アンテナをつなぐ

アンテナの設置について

アンテナ工事は技術と経験が必要ですので販売店にご相談ください。

接続の詳細は

☞ 参照  アンテナ線のつなぎかた72ページ。

2 お手持ちの機器をつなぐ

お手持ちの機器とのシステムアップが図れます。

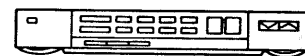

BSチューナ



ビデオディスクプレーヤ



BSデコーダ

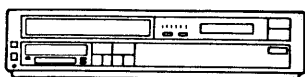

ビデオ

☞ 参照  映像/音声のシステムアップ64~71ページ。

3 リモコンに電池を入れる

同梱の単三乾電池を極性に注意して入れてください。



☞ 参照  電池の入れかた8ページ。

電池の入れかた8ページ。

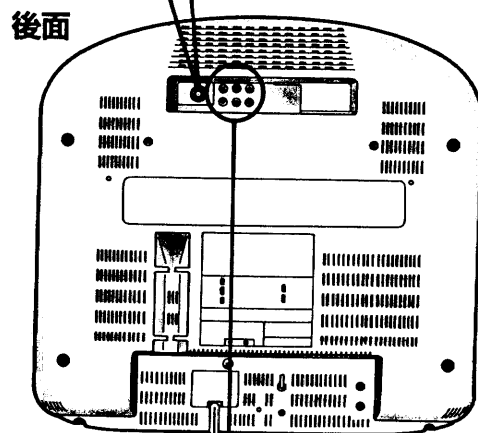
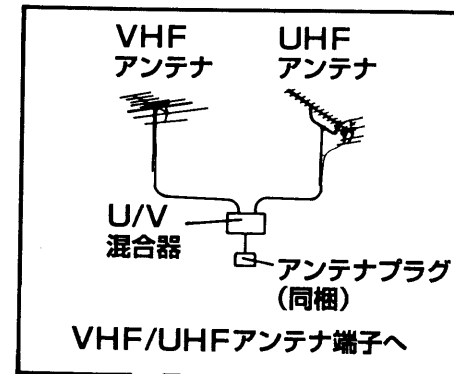
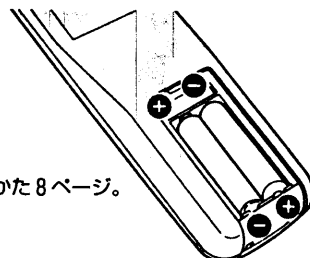

後面端子部

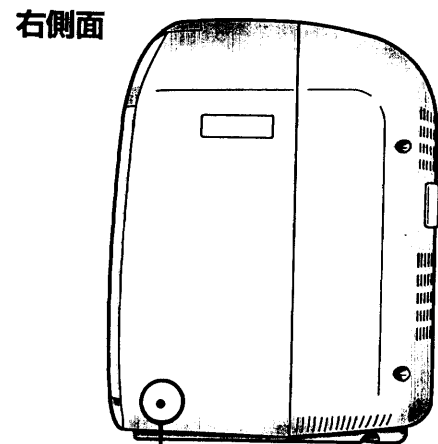

ヘッドホン/イヤホン端子部

4 電源プラグをコンセントに差込む

節電および安全について

本体の電源やリモコンで電源を切っている場合、時計を動かすためわずかな電流が流れています。長時間のおでかけの場合は、節電と安全のため電源プラグをコンセントから抜いておいてください。
(ただし、時刻設定や録画予約は解除されます。)

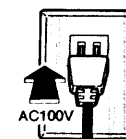

5 時刻設定をする

初めて本体の電源を入れたときや、停電等で時計がリセットされた場合は、画面の様なメッセージが約30秒表示されますので、必ず時刻設定をしてください。
(未設定の場合は、タイマー予約ランプが点滅します。)



☞ 参照  時計の合わせかた74ページ。

6 受信チャンネルをお好みに合わせて、設定したいときは、チャンネルを設定する

本機は工場出荷時にVHF 1~12チャンネルの12局を設定していますが、ご覧になる地区に合わせてチャンネルを自由に再設定できます。

☞ 参照  チャンネル設定のしかた76ページ。

各部のなまえと働き

「各部のなまえ」の番号 10-54 …は、その項目の説明ページを示しています。

前面

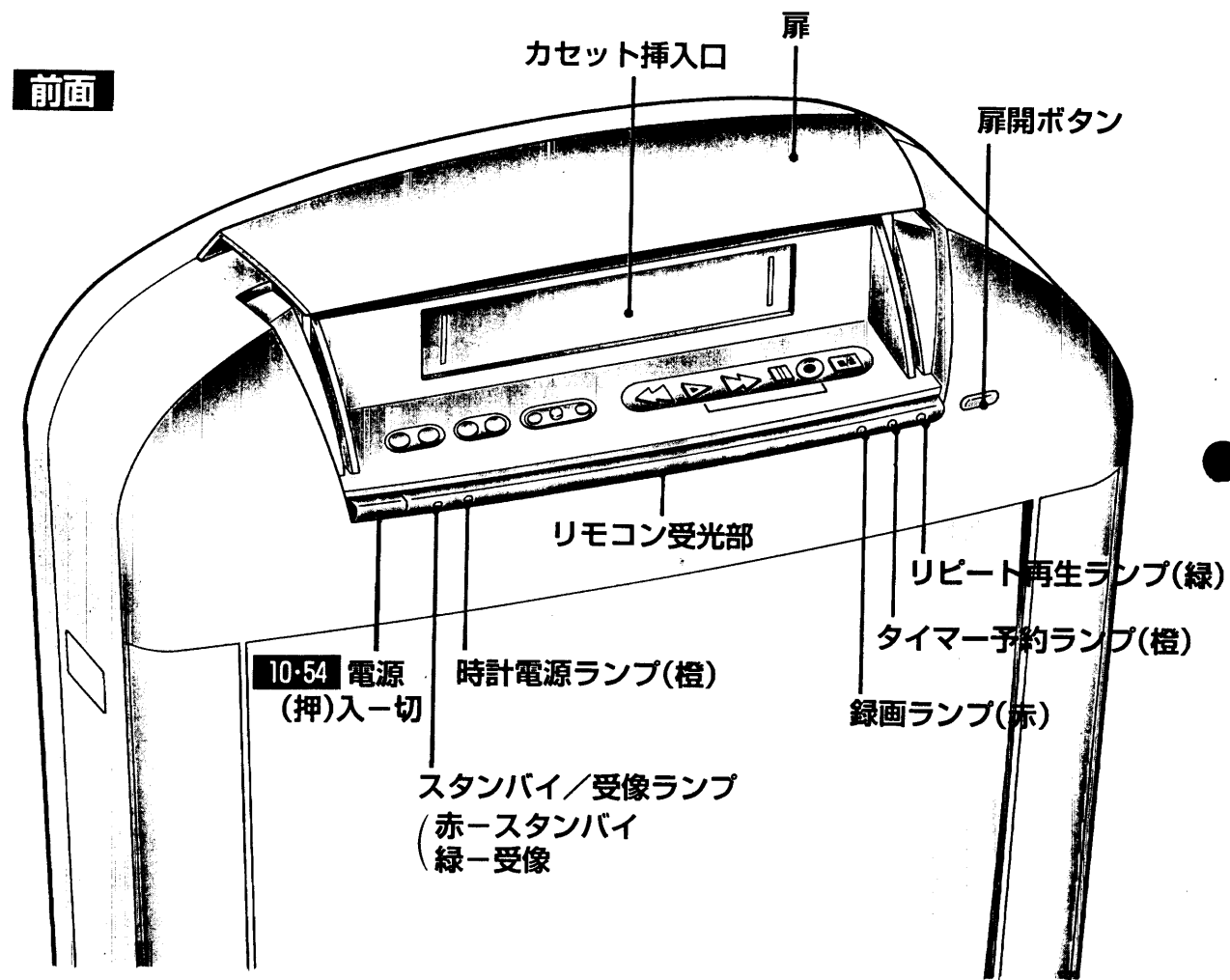

操作部のあけかた

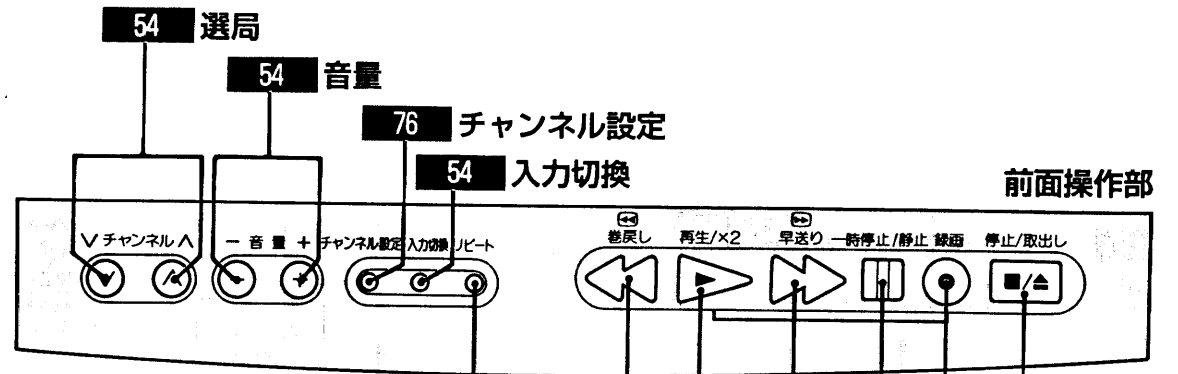
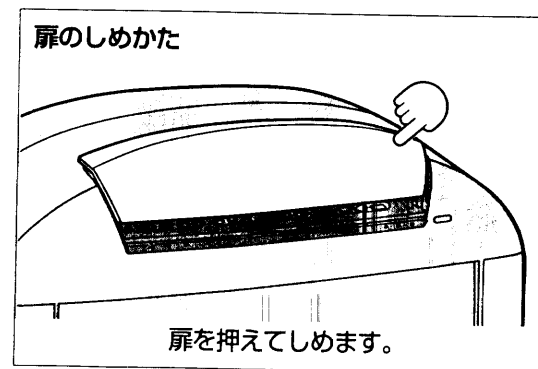
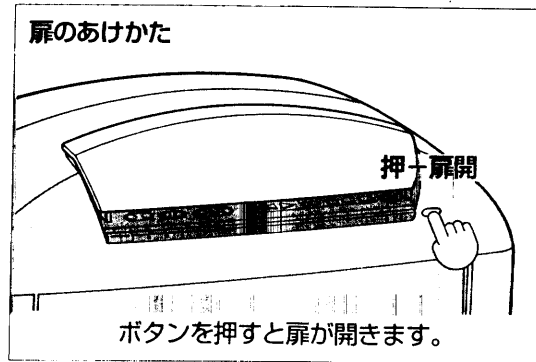

- 60 リピート再生
くり返し同じ映像の再生画面が楽しめます。
- 56 巻戻し
58 巻戻し再生
再生画面を巻戻したいときに押します。
- 56-58 再生/×2
再生および倍速再生をしたいときに押します。
※録画のときに録画ボタンと同時押しをします。
- 56 早送り
58 早送り再生
再生画面を早送りしたいときに押します。
- 56 停止/取出し
- 62 録画
※録画のときに再生ボタンと同時に押します。
- 58-62 一時停止/静止

後面

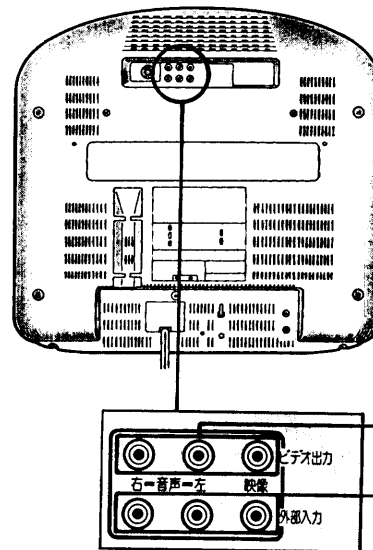

- 65-67 ビデオ出力
- 64-66 外部入力
- 69-71 外部入力

側面

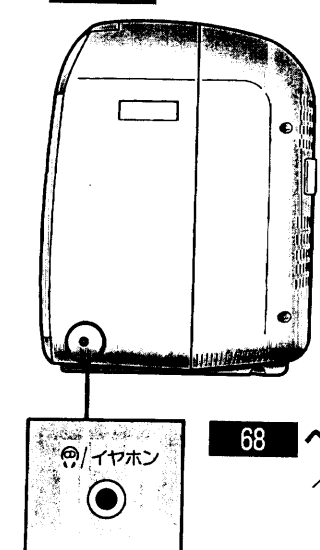

- 68 ヘッドホン/イヤホン端子

リモコンのなまえと働き

「各部のなまえ」の番号 10-12 ...は、その項目の説明ページを示しています。

■テレビ・ビデオ画面操作のとき

- 10-12 電源**
本体の電源が「入」のとき、電源の「入」「切」ができます。
- 18 サラウンド**
コンサートホールのような臨場感を楽しめます。
- 15 画面表示**
チャンネル番号や時刻などを確かめたいときに押します。
- 10 テレビ順送り選局**
- 10 音量調整**
- 11 入力切換(テレビ/外部)**
テレビ画面と外部入力画面を切換えます。
- 22 映像メニュー選択**
テレビを見る環境や映像ソフトに合わせて4つのメニューが選べます。
- 23 映像ノイズリダクション(NR)**
電波の状態などで現われるノイズ画面(ざらつき)を補正し、見やすくなります。
- 14 ミュート**
テレビの音を消したいときに押します。
- 16-32 音声切換**
2カ国語(多重)の放送やテープ再生のとき、[主][副][主+副]が選べます。
- 10 テレビ直接選局**
- 13 オフタイマー**
電源を自動的に切りたいときに選びます。(30分、60分、90分)
- 26 音声メニュー選択**
番組や映像ソフトに合わせて4つのメニューが選べます。
- 24-28 映像・音声調整**
映像・音声メニューの内容をお好みの画質や音質に変えることができます。

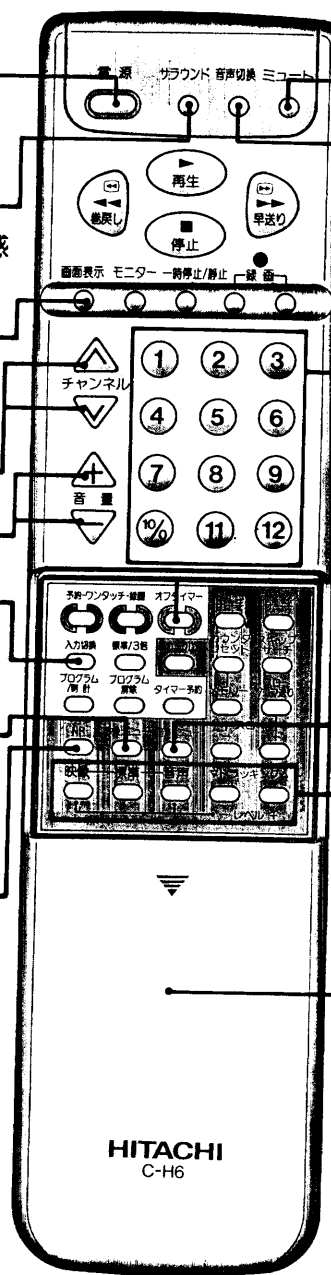

上ふたをスライドさせると、ふた内の操作ができます。

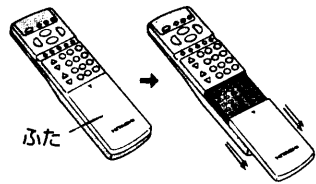

■ビデオ操作のとき

- 40 巻戻し**
- 36 巻戻し再生**
再生画面を巻戻ししたいときに押します。
- 35-43 停止**
- 43-45 モニター**
裏録画しているチャンネルを確認したいときに押します。
- 37-43 一時停止/静止**
- 53 訂正位置設定**
時刻設定、プログラム予約の訂正位置を選びます。
- 46 ワンタッチ予約**
開始時刻が設定できます。
- 44-46 ワンタッチ録画**
今から30分単位で録画ができます。またワンタッチ予約の録画時間が設定できます。
- 42 標準/3倍**
(録画時間切換)
- 48-74 プログラム/時計**
プログラム予約、時刻設定のときに押します。
- 53 プログラム解除**
- 51 タイマー予約**
予約プログラムを実行・解除するときに押します。
- 34 再生**
- 40 早送り**
- 36 早送り再生**
再生画面を早送りしたいときに押します。
- 42 録画**
- 48-74 1~12数字**
時刻設定、プログラム予約の入力ボタンになります。
- 39 タイムサーチ**
指定時間だけ早送りして、自動的に再生します。
- 38 ブランクサーチ**
未録画部分を捜します。
- 38 スキップサーチ**
再生中に少しだけ早送りします。(30秒、60秒、90秒、120秒)
- 31-41 テープカウンター**
(コール/リセット/メモリー)
- 37 スロー/コマ送り再生**
- 35 トラッキング調整**
自動トラッキングのため、ふたんは必要ありません。ノイズが出るとき、またはスローや静止のとき、ノイズが出ないように調整します。

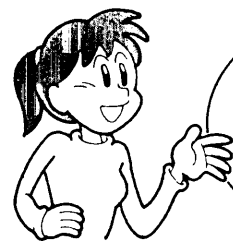
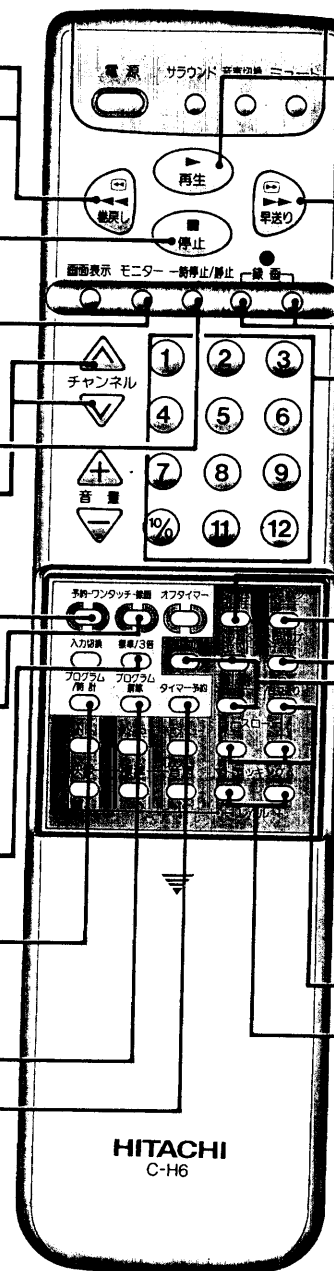

ふだんの操作はリモコンでできます。
ご使用のまえにリモコンに電池を入れてください。

電池の入れかた

同梱の単三乾電池を、極性に注意して図のようにセットしてください。

※ 充電式(Ni-Cd)電池は使用しないでください。

1 ふたをあける

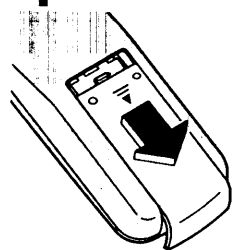

2 電池を入れる

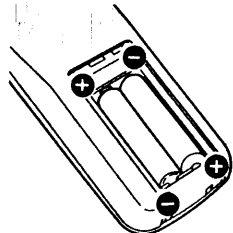

3 ふたをしめる

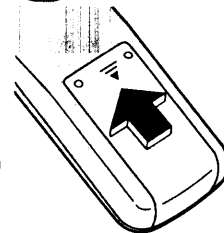

電池使用上のご注意

- 電池の破裂や液もれを防ぐため、次のことにお守りください。
- 種類の違うものや新・旧を混ぜて使わない。
- 電池は充電できません。
- ⊕極と⊖極をショートさせない。
- 分解しない。
- 使用後、可燃ゴミにまぜたり、燃やしたりしない。

リモコン使用上のご注意

- 液状のものを掛けないように。
- リモコンを落とさないように。

テレビをご覧になるとき

本体の電源がはいってれば、リモコンだけで操作できます。

基本操作のしかた

スタンバイ/受像ランプ

リモコン受光部

まず、本体の電源を入れる

- 受像(緑)ランプが点灯し、
本体の電源を切る前の入力
モードで出画。
(※ リモコンで電源を「切」の
場合は、本体の電源を2度
押して出画)

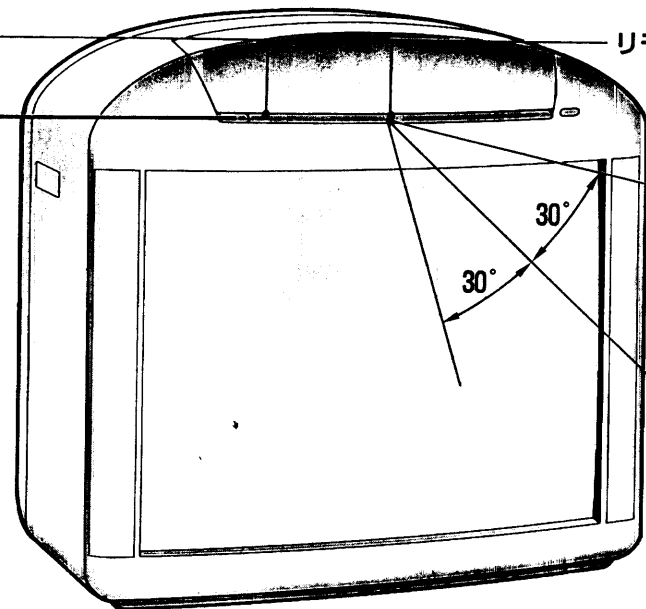

1 リモコンで電源を「入」・「切」するとき

押すごとに「入」・「切」できます。

リモコン受光部に向けて操作してください。
(正面で約7m以内)

2 チャンネルを選ぶ

直接選局のとき

例 3チャンネルを受信



順送り選局のとき



3 お好みの音量にする

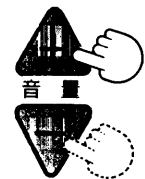

数字とバー表示します。

+... 音が大きくなります。(音量最大時63)

-... 音が小さくなります。(音量最小時0)



外部入力画面を見たいときは

押すごとに画面が切り替わります。

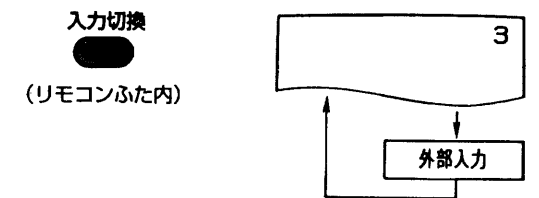

選局について

本機は工場出荷時にVHF 1~12チャンネルの12局を設定しています。

※チャンネル設定で、リモコンボタン●●●●にチャンネルを自由に再設定することができます。

参照 チャンネル設定のしかた76ページ。

チャンネルスキップ機能について

チャンネル表示書換えで放送のないチャンネルを「0」に表示させると、順送り選局時にそのチャンネルはスキップ(とび越し)して選局します。

参照 表示書換のしかた78ページ。



放送のないチャンネルおよび電波の弱いチャンネルを選局すると、ブルー画面になります。

電源の「入」・「切」

- テレビ番組を見るとき。
- 自動的に電源を切るとき(オフタイマー)。

リモコンで「入」・「切」するとき

本体の電源が「入」になっていればリモコンで操作できます。(スタンバイ(赤)ランプが点灯)

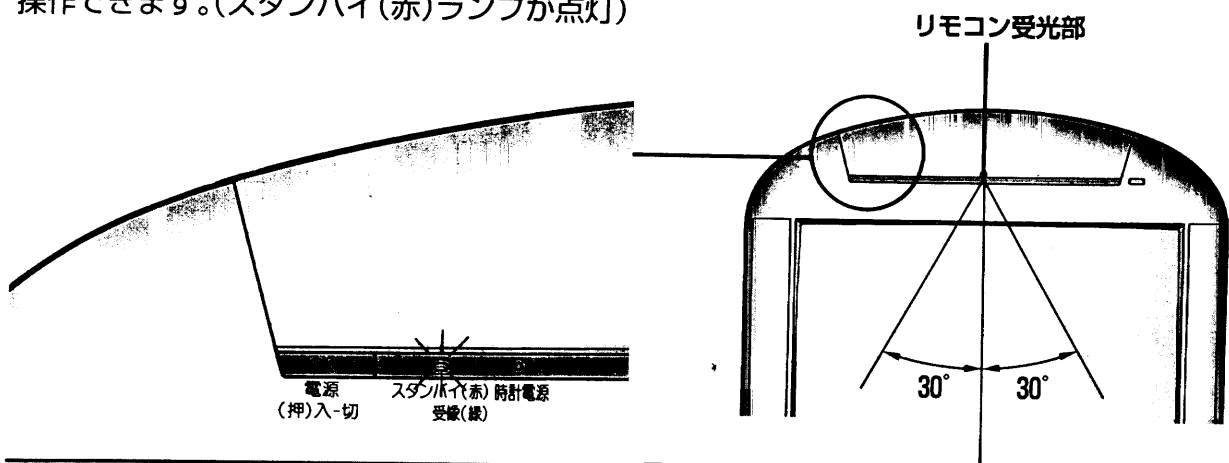

電源ボタンを押す

受信(緑)ランプが点灯し、電源を切る前の入力モードで出画します。



再度押すと電源が切れスタンバイ(赤)ランプが点灯します。



自動的に電源を切りたいとき(オフタイマー)

押すごとに30分、60分、90分の設定時間が選べます。

- オフタイマー 30
- ↓
- オフタイマー 60
- ↓
- オフタイマー 90
- ↓
- オフタイマー 0

※「0」表示はオフタイマーが解除されます。

オフタイマー設定後残り時間が3分になると



3, 2, 1と点滅表示後電源が切れます。



電源または本体の電源を切ると……再度電源・本体の電源を入れた場合、次のようになります。

- オフタイマー] ……解除
- ミュート] ……解除
- 多重音声 「ステレオ」放送のとき…ステレオ
「2カ国語」放送のとき…主

オフタイマーは…テレビ・ビデオを見ながらおやすみになりたいときなどに便利です。

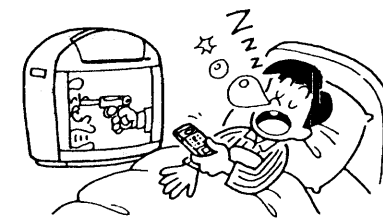

オフタイマーをセット中に停電などで電源が切れると…電源復帰後オフタイマーは解除され、電源を切った状態になります。

オフタイマー残り時間を確認するには「オフタイマー」ボタンを押すと約5秒間、残り時間が表示されます。表示が消えるまでにもう一度押すと時間が延長されます。※残り時間は「画面表示」ボタンでも確認できます。

ミュート

音を一時的に消すことができます。

音を一時的に消したいとき

"ミュート"表示が出て音が消えます。



再度押すと解除されます。

※音量ボタンを押したり電源を切った場合も解除されます。

■こんなとき便利です

●ご来客のとき



●電話がかかってきたとき



画面表示

ご覧のチャンネル番号や時刻などの確認ができます。

チャンネル番号や時刻などを知りたいとき

チャンネルや時刻および設定内容などを表示します。



しばらくすると時刻とチャンネルを表示します。



再度押すと、チャンネルのみ表示します。



再度押すと、時刻のみ表示します。



さらに押すと解除されます。

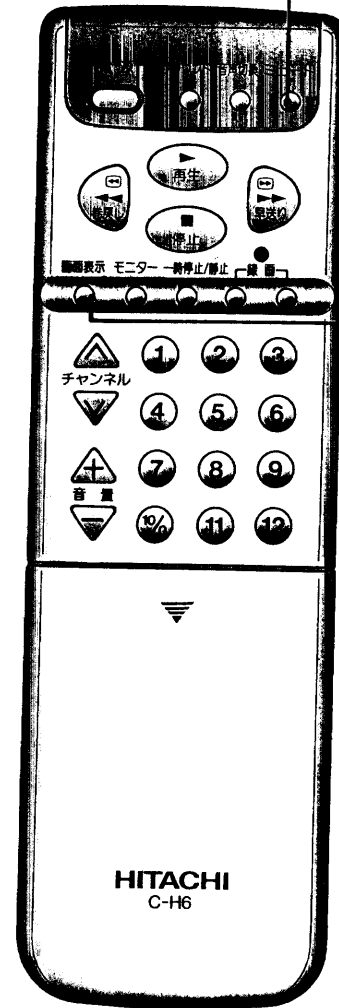

画面表示について
詳しくは、その説明ページを参照ください。
(特に表記のない表示は緑色です。)

- 74 時刻
- 22 映像メニュー
設定内容
- 26 音声メニュー
設定内容
- 23 映像ノイズ
リダクション
- 18 サラウンド設定内容
- 13 オフタイマー残り時間(赤色)

16 放送内容によって色と表示が自動的に変化します。

- 普通(モノラル)放送のとき…緑色
- ステレオ放送のとき…黄色
- 2カ国語(二重)放送のとき…赤色

お知らせ & メッセージ表示について



85 操作の手順や注意事項などを、
状況に応じて表示します。(水色)

音声多重放送は

- 2カ国語放送のとき(チャンネル表示が赤色)。
- ステレオ放送のとき(チャンネル表示が黄色)。
- Hi-Fiで音声多重放送を録画したテープの再生のとき(ビデオ音声表示が黄色)。



2カ国語(二重)放送・再生のとき

副音声でご覧になるとき

ボタンを押して、「副」を選ぶ。



押すごとに選べます。

2カ国語放送のとき

日本語を聞く
「主」



外国語を聞く
「副」



日本語と
外国語を聞く
「主+副」



音声多重放送録画テープ再生のとき

ビデオ
L/主

ビデオ
R/副

ビデオ
モノラル

ビデオ
ステレオ/主+副

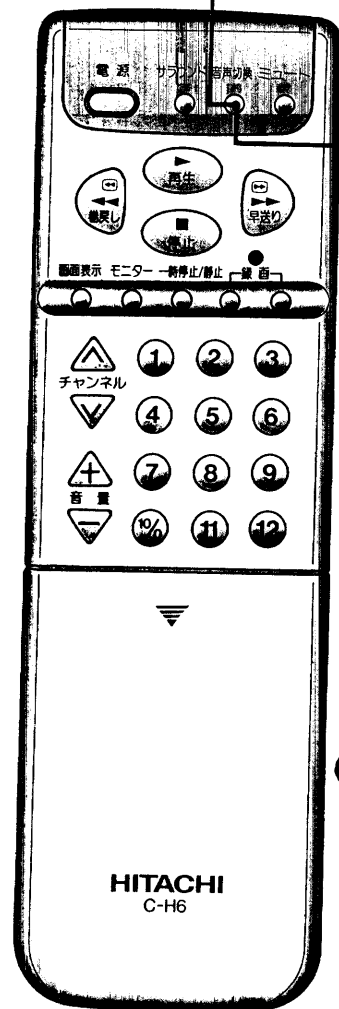

ステレオ放送・Hi-Fi(ステレオ)再生のとき

ステレオ放送のとき

自動的にステレオになります。

ステレオで聞く
「ステレオ」のまま



テレビ放送のとき

Hi-Fi(ステレオ)再生のとき

ボタンを押して音声を切替える

ステレオで聞く
「ステレオ/主+副」を選ぶ



テープ再生(Hi-Fi)のとき

モノラルに切替える(ボタンを押して切替える)

- ステレオ放送で電波状態が悪く雑音が入るとき

モノラルで聞く
「モノラル」を選ぶ



テレビ放送のとき

- モノラル音声で聞きたいとき

モノラルで聞く
「モノラル」を選ぶ

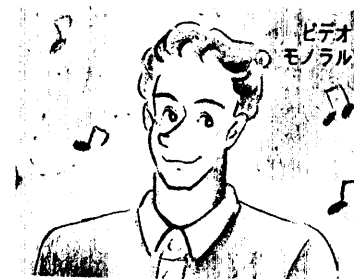

テープ再生(Hi-Fi)のとき

再度押すとステレオになります。



音声多重放送または、音声多重放送録画テープ再生のとき
リモコンの「音声切替」ボタンで聞きたい音声が選べます。

表示	2カ国語	ステレオ
「主」 「L/主」	主音声	左の音声
「副」 「R/副」	副音声	右の音声
「モノラル」	主音声	モノラル (左+右)
「主+副」 「ステレオ/主+副」	左から主音声 右から副音声	ステレオ

主音声と副音声について

- 洋画やニュースなどの2カ国語放送のとき、日本語に吹替えて送られてくる音声を「主」、原語のまま送られてくる音声を「副」といいます。
- 放送によっては「主」で原語を、「副」で日本語を送る場合があります。

ご注意

- モノラルにすると...
- 「モノラル」にした場合は、ステレオ放送へ自動的に切り替わりません。音声切替で「ステレオ」に切り替えてください。
 - 電源を「切」・「入」したときも「ステレオ」になります。

サラウンドは

コンサートホールの臨場感を、ご家庭で簡単に楽しめるようにしたシステムです。



ステレオ

ステレオ放送やHi-Fi再生・外部入力するとき

ステレオ放送の音楽番組をご覧になるとき

ボタンを押して、「ミュージックサラウンド」を選ぶ。

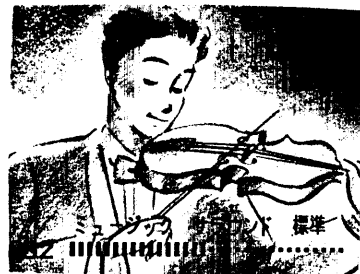

押すごとに選べます。

ステレオ音声の映画のとき



ステレオ音声の音楽のとき



モノラル音声のソフト再生のとき

※テープ再生や外部入力時のみ



サラウンドを「切」にしたいとき



モノラル放送やモノラル再生のとき

モノラル放送やモノラル再生のときにもサラウンドを楽しめます

押すごとに選べます。

モノラル音声での映画や音楽のとき



テープ再生で、「ステレオ/主+副」以外を選択のとき

サラウンドを「切」にしたいとき

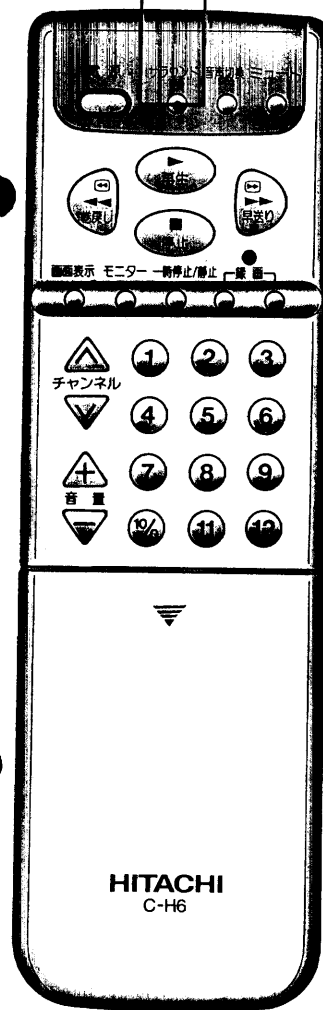

サラウンドについて
各サラウンド効果は、テレビ、ビデオ、外部入力ごとにお好みに合わせて選び記憶できます。



- テープ再生や外部入力するとき、音声はモノラル音声の場合には、「モノラルサラウンド」にしてください。(ムービーサラウンドやミュージックサラウンドも選べますが、サラウンドは効きません。)
- ステレオ放送のときモノラルサラウンドは選べません。
- モノラル放送のときムービーサラウンドやミュージックサラウンドは選べません。
- 2カ国語(二重)放送のとき、「主+副」を選んでいる場合「サラウンドオフ」になります。

応用操作

サラウンドレベルの調整

選んだサラウンド効果のレベルをお好みのレベルに変えることができます。

例 ミュージックサラウンドレベルの調整をするとき

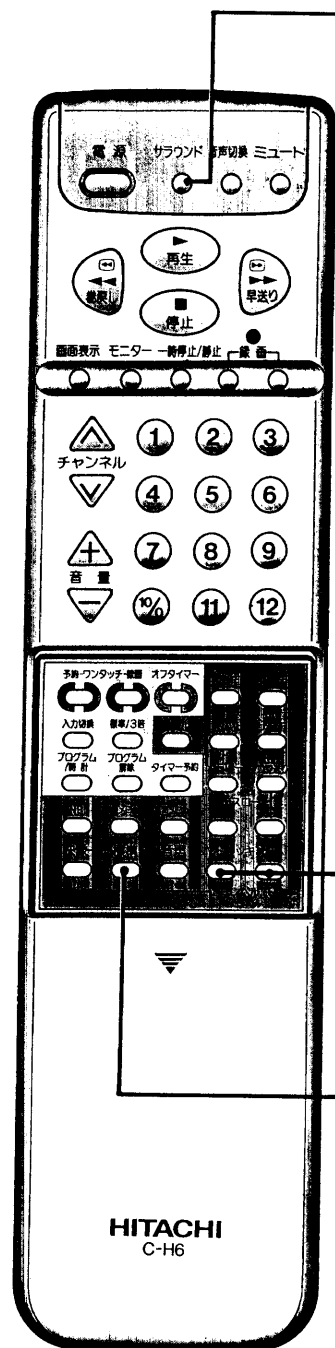

1 サラウンドボタンで選ぶ
 押すごとに、サラウンド効果が選べます。

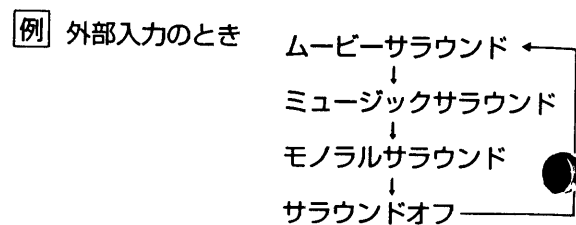

2 レベルボタンでお好みに調整する
 ミュージックサラウンド表示中に押すと…

- + ● ……レベルが大きくなります。
- ● ……レベルが小さくなります。

※ ボタンをはなすと、調整された状態を記憶し、約3秒後に表示は消えます。



レベル最小時0



レベル最大時63

■他のサラウンド効果も変えたいときは

1・2の操作をくり返してください。

■調整したサラウンドレベルを標準にもどしたいときは

例 ミュージックサラウンドのとき
 1の操作後、標準ボタンを押す。

※ミュージックサラウンドのレベルが標準にもどります。



メモ
 サラウンドレベルの調整について
 サラウンドレベルは、ムービーミュージック・モノラルの各サラウンド効果ごとに調整でき、お好みに合わせた状態を記憶します。

応用操作



標準について
 工場で設定した標準レベルです。いつでも標準にもどすことができます。

映像メニューの選択

テレビを見る環境や映像ソフトに合わせて、4つの映像が選べます。

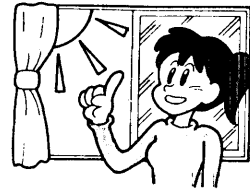

テレビを見る環境や映像の状態に合わせて選ぶ(映像メニュー)

明るい所でご覧になるとき

ボタンを押して、「映像2(ダイナミック)」を選ぶ。



押すごとに選べます。

標準的な明るさでご覧のとき
標準的な画像に設定。



明るいところでご覧のとき

明暗がはっきりしたメリハリのある画像に設定。

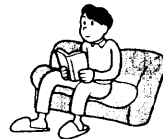

やや暗いところでご覧のとき

暗い画面などの微妙な階調を重視した画像に設定。



暗いところでご覧のとき

ノイズ画面などにも適した画像に設定。

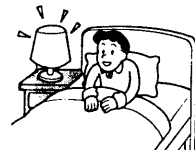

画面ノイズのとき選ぶ(NR)

画面ノイズが気になる とき

オンにすると…
電波の状態などで現われるノイズ画面(ざらつき)を補正し、見やすくなります。

押すごとに、「オン」「オフ」します。

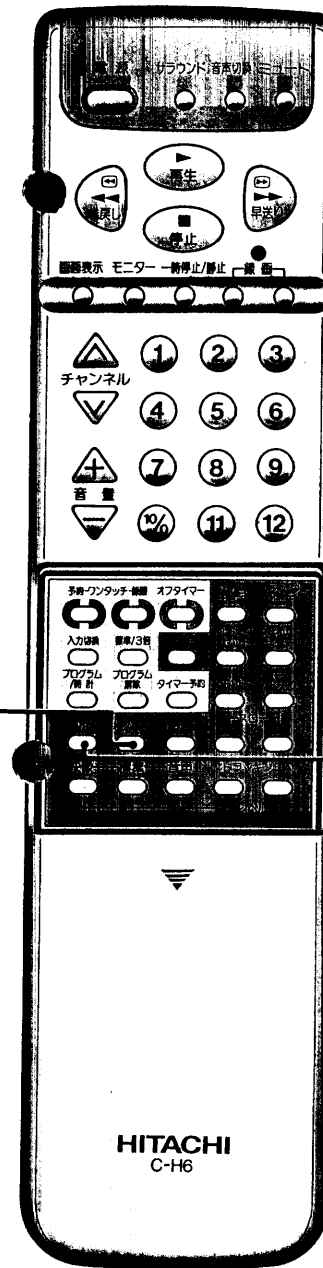

映像メニューについて
各メニューごとに、色の濃さ、色あい、明るさ(映像の明るさ)、ピクチャ(映像の濃さ)、シャープネス(画質)、の内容が記憶されており、テレビ、ビデオ、外部入力ごとにお好みに合わせて画像が簡単に選べます。
(工場で設定した標準レベルです。)

映像特性

映像1 シャープネス(画質)

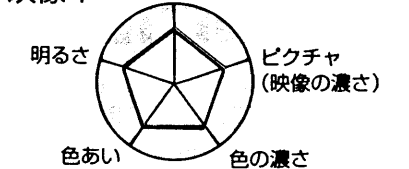

映像2 シャープネス(画質)



映像3 シャープネス(画質)

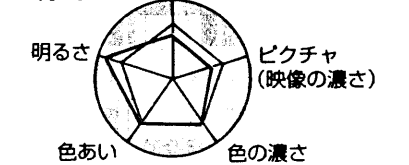

映像4 シャープネス(画質)



映像メニューの内容を変えたいとき
映像メニューの内容をさらにお好みの画像に変えて記憶させ、オリジナルの映像メニューができます。

参照 映像の調整24ページ。

映像の調整

選んだ映像メニューの内容を、さらにお好みの画像に変えて記憶させ、オリジナルの映像メニューとして自由に呼び出すことができます。ただし、メニューのなまえは変えることはできません。

例 映像1、色の濃さを調整をするとき

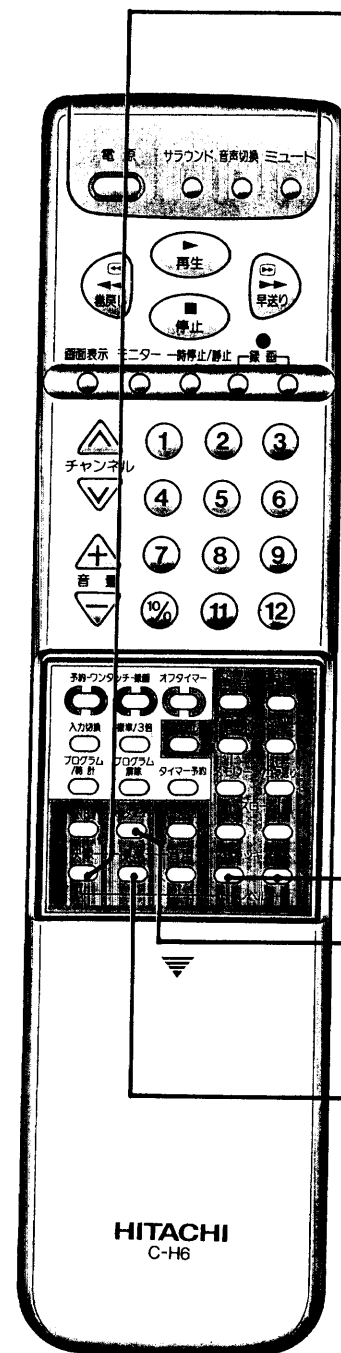

1 映像ボタンで調整項目を選ぶ

押すごとに選べます。

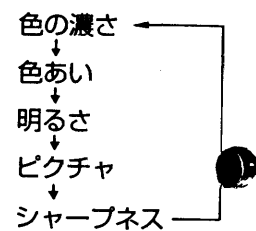

映像 1 (スタンダード) 標準

色の濃さ	0	-----	※黄色表示が選択されます。
色あい	0	-----	
明るさ	0	-----	
ピクチャ	+15	-----	
シャープネス	0	-----	

映像ボタンで選択
+/-ボタンで調整

2 レベルボタンでお好みに調整する

+ ● …色が濃くなります。
- ● …色がうすくなります。

※ ボタンをはなすと調整された状態を記憶し、3秒後に1の画面に戻り表示は消えます。

映像 1 (スタンダード) 映像 1 (スタンダード)



他の映像メニューも変えたいときは

映像メニューボタンで選び、1・2の操作をくり返してください。

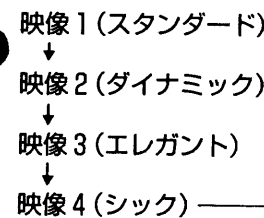

調整した映像を標準に戻したいときは

例 映像1のとき
1の操作後、標準ボタンを押す。

※映像1の「色の濃さ」から「シャープネス」までが標準に戻ります。

映像 1 (スタンダード)		映像 1 (スタンダード) 標準	
色の濃さ	+30	色の濃さ	0
色あい	0	色あい	0
明るさ	0	明るさ	0
ピクチャ	+15	ピクチャ	+15
シャープネス	0	シャープネス	0

映像ボタンで選択
+/-ボタンで調整

映像ボタンで選択
+/-ボタンで調整



調整のポイント

色の濃さの調整

やややすめの色に。
+ …色が濃くなる。
- …色がうすくなる。

色あいの調整

肌色がきれいになるように。
+ …肌色が緑がかる。
- …肌色が赤紫がかる。

明るさの調整

周囲の明るさに合わせて見やすく。
+ …明るくなる。
- …暗くなる。

ピクチャの調整 (映像の濃さ)

お好みの濃さに。
+ …濃くなる。
- …うすくなる。

シャープネスの調整 (画質)

ふだんは中央で。
柔らかい感じの映像にしたいときは「-」側へ。



映像標準について
工場で設定した標準レベルです。いつでも標準に戻すことができます。

応用操作

音声メニューの選択

番組や映像ソフトに合わせて4つの音声メニューが選べます。



番組や映像ソフトに合わせて選ぶ

映画番組などを見ているとき

ボタンを押して、「音声2(ムービー)」を選ぶ。



押すごとに選べます。

ソースを特に限定しないとき
バス(低音)・トレブル(高音)
レベルをフラットにして、
標準の音声再生に設定。

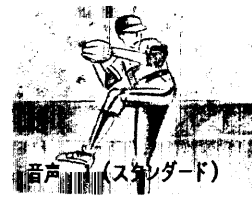

映画番組などのとき

バス(低音)レベルを強調し、
迫力ある低音再生に設定。



音楽番組などのとき

バス(低音)・トレブル(高音)
レベルを強調し、深みのある
低高音再生に設定。



ドラマやニュース番組のとき

バス(低音)・トレブル(高音)
レベルを下げ、聞きやすい
音声再生に設定。

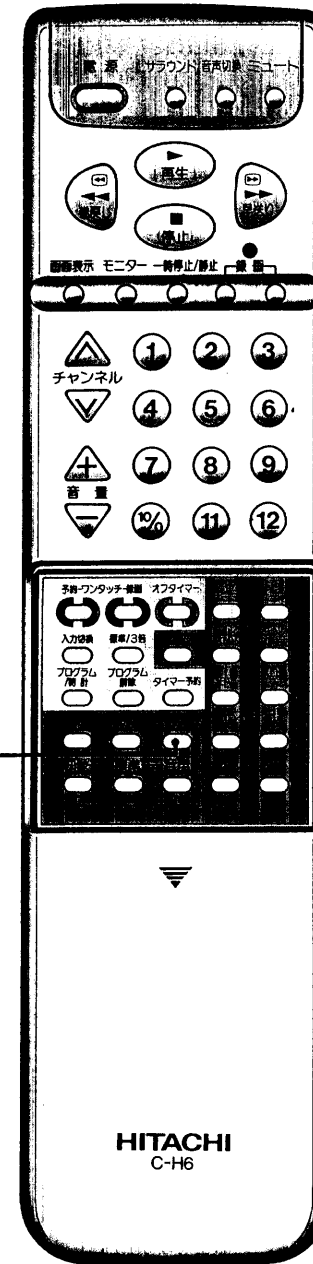

音声メニューについて
各メニューごとに、バス(低音)・トレブル(高音)の
内容が記憶されており、テレビ、ビデオ、外部入力ご
とにお好みに合わせて、音質が簡単に選べます。
(工場で設定した標準レベルです。)

音声特性

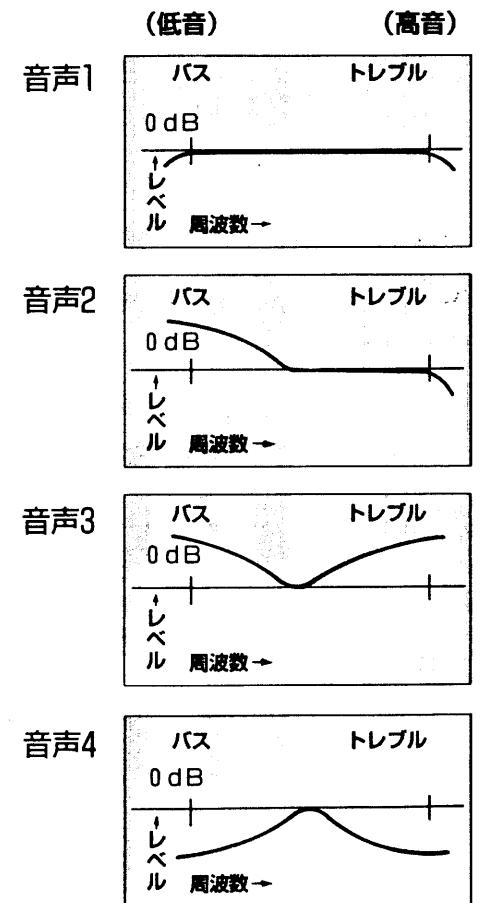

音声メニューの内容を変えたいとき
選んだ音声メニューの内容をさらにお好みの音質
に変えて記憶させ、オリジナルの音声メニューがで
きます。

参照 音声の調整28ページ。

応用操作

音声の調整

選んだ音声メニューの内容をさらに、お好みの音質に変えて記憶させ、オリジナルの音声メニューとして自由に呼び出すことができます。ただし、メニューのなまえは変えることはできません。

例 音声1、トレブル(高音)の調整をするとき

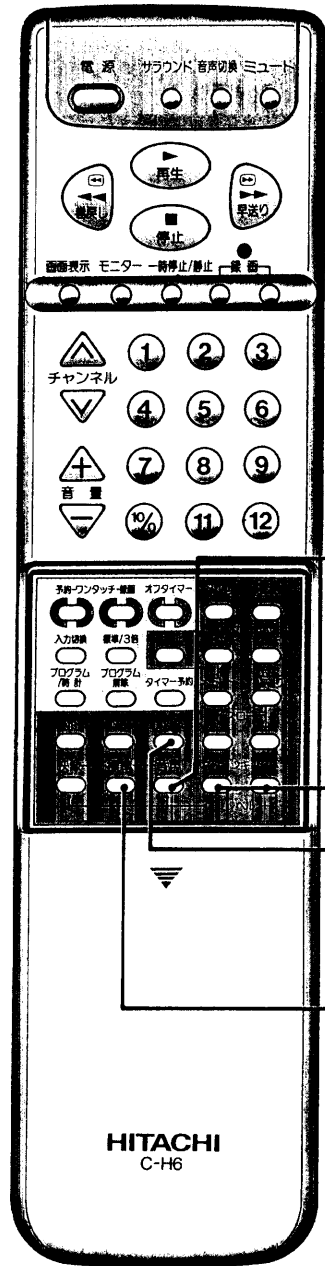

1 音声ボタンで調整項目を選ぶ

押すごとに選べます。

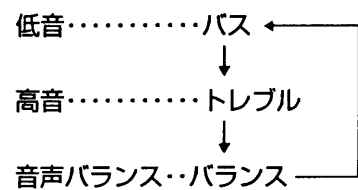

音声 1 (スタンダード)		標準
バス	0
トレブル	0
バランス	0

※黄色表示が選択されます。

音声ボタンで選択
+/−ボタンで調整

2 レベルボタンでお好みに調整する

トレブルを選び表示中に押すと...

- + ...レベルが高くなります。
- ...レベルが低くなります。

※ボタンをはなすと調整された状態を記憶し、3秒後に1の画面に戻り表示は消えます。

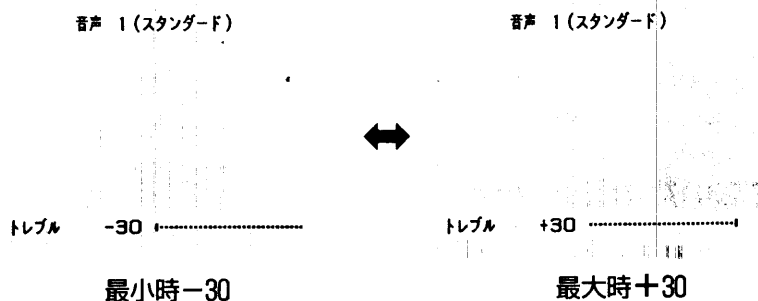

■ 他の音声メニューも変えたいときは

音声メニューボタンで選び、1・2の操作をくり返してください。

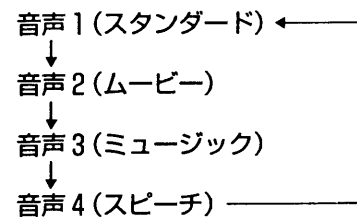

■ 調整した音質を標準に戻したいときは

例 音声 1 のとき

1の操作後、標準ボタンを押す。

※音声1の「バス」・「トレブル」が標準に戻り、「バランス」は中央(0)に戻ります。

音声 1 (スタンダード)		標準
バス	0
トレブル	+30
バランス	0

→

音声 1 (スタンダード)		標準
バス	0
トレブル	0
バランス	0

音声ボタンで選択
+/−ボタンで調整

音声ボタンで選択
+/−ボタンで調整



音声メニューについて
音声メニューで調整する項目は、バス、トレブルです。

各項目の調整について

バス(低音)の調整

- + ...低音を強調
- ...低音を軽減

トレブル(高音)の調整

- + ...高音を強調
- ...高音を軽減

バランスの調整

- + ...右の音を大きく
 左の音を小さく
- ...右の音を小さく
 左の音を大きく



音声標準について
工場で設定した標準レベルです。いつでも標準に戻すことができます。

応用操作

ビデオの操作について

カセットの出し入れ

入れかた

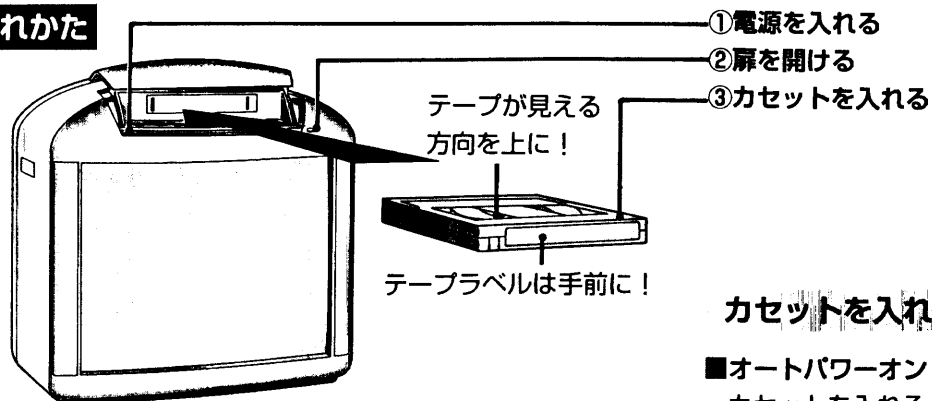

カセットを入れると

- オートパワーオン
カセットを入れると自動的に電源が「入」になります。(リモコンで電源「切」のとき)
- ↓
- オートカウンリセット
テープカウンタの数字が、自動的にリセットされ、「0:00.00」になります。
- ↓
- オートプレイ
つめ折れカセットの場合は、自動的に再生が始まります。
- ↓
- オートリワインド
再生や早送りで、テープ終端にくると、始端まで自動的に巻戻されます。

録画済のテープを誤って消さないために

誤消去防止用のつめを折っておくと、録画しようとしても、カセットが自動的に出てきます。

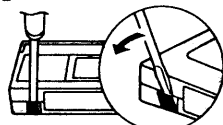

■このカセットに再び録画するには
折り取った部分に、セロハンテープを二重にしっかりと貼る。

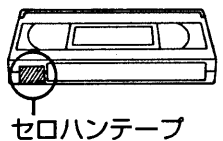

出しかた

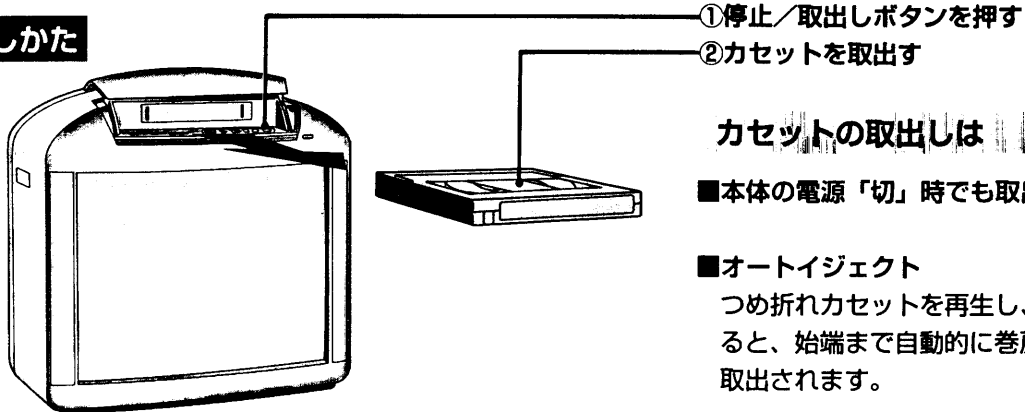

カセットの取出しは

- 本体の電源「切」時でも取出せます。
- オートイジェクト
つめ折れカセットを再生し、テープ終端にくると、始端まで自動的に巻戻してカセットは取出されます。
- タイマー予約中は、取出しできません。
タイマー予約中はタイマー予約を解除してから行なってください。

ビデオの電源について

テレビ部とビデオ部の電源は独立しています。

テレビの電源を「切」にすると、

	テレビ電源	ビデオ電源
再生中は	すぐに切れます	すぐに切れます
録画中は	//	録画終了後、切れます
巻戻し中は	//	巻戻し終了後、切れます

オフタイマーは、

ビデオの再生中も、オフタイマーがセットできます。セットされた時刻になるとテレビ・ビデオ両方の電源が切れます。(ただしタイマー録画中のときは、ビデオの電源は設定された終了時刻まで録画して切れます。)

タイマー録画は、

タイマーで設定された時刻になると、ビデオの電源が入り、録画が開始されます。テレビの「入」・「切」とは独立しています。

ビデオ操作時の画面表示について

ふだんの画面表示以外に、テープカウンタおよびビデオの動作状態を表示させることができます。

テープカウンタを表示させるには

コール



押すと表示します。
※再度押すと消えます。

ビデオの動作状態



テープカウンタ表示(水色)
(時:分、秒)



オートヘッドクリーナ機能について

カセットを入れたときや、出したときに自動的にビデオヘッドの汚れを取り除きますので、きれいな画像をお楽しみいただけます。

オフタイマーは...

テレビ・ビデオを見ながらおやすみになりたいときなどに便利です。

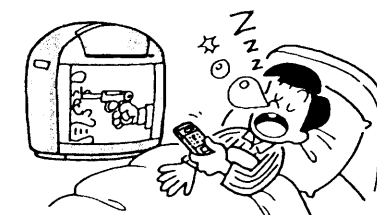

参照 オフタイマーについて 13ページ



「露付き」の画面表示について

露付きが起ると「露付き」の画面表示が出てカセットが取り出されます。

参照 使用上のご注意 80ページ。

カセット挿入口に手を入れないように
お子様が手を入れないようにご注意ください。
けがをする場合があります。

ビデオの操作について(つづき)

ビデオ音声の選びかた

音声切換



押すごとに、音声切換が切り替わります。各音声の内容は下図の通りです。

音声表示	2カ国語音声	ステレオ音声
「ステレオ / 主+副」	こんにちは (主音声) Hello! (副音声)	ステレオ
「L / 主」	こんにちは (主音声) こんにちは (主音声)	左の音声
「R / 副」	Hello! (副音声) Hello! (副音声)	右の音声
「モノラル」	こんにちは (主音声) こんにちは (主音声)	モノラル (左+右)

ご注意

音声切換ボタンを切り換えても、録画(録音)には関係ありません。

映像・音声の記録について

ビデオテープには下図のように、それぞれの信号を記録しています。

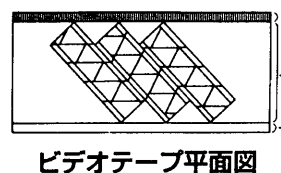

■コントロールトラック

テープに記録された、映像やハイファイ音声を正常に再生するための信号が、記録されます。

- ノーマル音声トラック
- 映像トラック
- ハイファイ音声トラック
- コントロールトラック

■ノーマル音声トラック

ハイファイ音声とは別の、音声専用のトラックです。従来方式のビデオの音声トラックは、ノーマル音声トラックのみです。

■映像トラック
映像を記録します。

■ハイファイ音声トラック

2種類(2チャンネル)の音声を記録します。

再生時の音声について

■ハイファイビデオで録画したカセットを再生しているときは

- 音声切換ボタンで聞きたい音声を選べます。(左図参照)

■ハイファイビデオ以外のビデオで録画されたテープを再生したときは

- ノーマル音声トラックの音声が再生されます。
- ノーマル音声ステレオ対応のビデオで録画したテープの場合は、ステレオ放送はモノラルになり、二重放送は、左右の音声が混合して聞こえます。

音声多重放送の録音について

■本機は、音声多重チューナを内蔵しています。

放送の種類	二重放送	ステレオ放送
ハイファイ音声トラック	主音声と副音声 (左) (右)	ステレオ
ノーマル音声トラック	主音声	モノラル (左+右)

■ハイファイ方式と従来の録音方式との互換性

本機で録画(録音)したカセットは、従来のビデオでも再生できます。また従来のビデオで録画したカセットも、本機で再生できます。

タイマー予約について

タイマー予約を行なう場合は必ず、「現在時刻」が設定されていることが必要です。

次の3つの方法があります。

■ワンタッチ録画……1番組のみ可能

今から、すぐに録画したいとき、録画時間を30分単位で最長4時間(またはテープ終端)まで設定できます。

■ワンタッチ予約録画……1番組のみ予約可能

今から翌日23時30分までの任意の時間に始まる番組を録画したいとき録画開始時刻と録画時間を30分単位で最長4時間(またはテープ終端)まで設定できます。

■プログラム予約録画……6番組まで予約可能

1ヵ月以内に始まる番組を合計6番組まで、プログラム(1~6)予約できます。

- 日時を指定しての予約
- 毎週同じ番組の予約
- 毎日同じ番組を予約
- 外部入力信号の予約

予約録画時の条件

- カセットのつめが折れていないこと。
- 録画時間より余裕のあるカセットを準備すること。
- 時計が合っていること。
- 番組の前後が切れないよう1分程度の余裕をみて時間設定すること。

予約が重なったときの優先順位

ワンタッチ録画またはワンタッチ予約録画は、プログラム予約より優先されます。

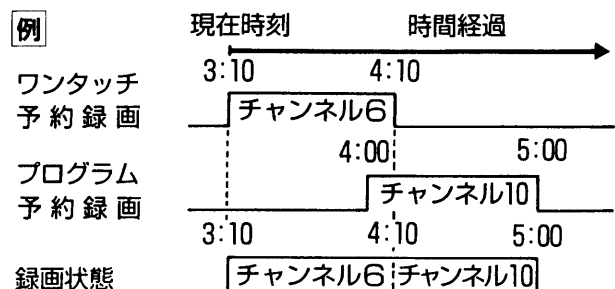

操作部のあけかた

扉のあけかた

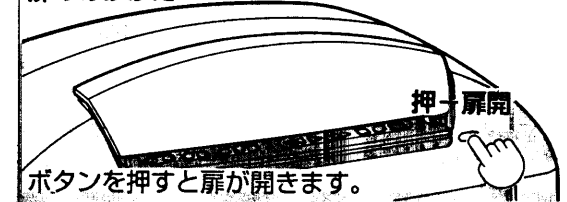

メモ

つぎの点にご留意ください。

- 本機はVHS方式ビデオです。VHSマークの付いたビデオカセットテープ以外は使用できません。
- ビデオカメラ、本機およびテープの使用、万が一これらの不具合により録画されなかった場合の録画内容の補償については、ご容赦ください。
- 本機で3倍録画したテープは、標準モード専用のVHSビデオで再生できません。
- 本機の信号方式はNTSCです。他の方式は使用できません。

ご注意

著作権について

あなたがテレビ放送やレコード、録画物などから録画・録音したものは、個人として楽しむなどのほかは、著作権法上、権利者に無断では使用できません。

再生

オートスタート機能により、つめ折れカセットやレンタルカセットなら挿入だけで再生が始まります。
また、S-VHS 簡易再生機能付ですから、友達からカセットを借りるときも方式を気にする必要がありません。

再生をするとき

準備

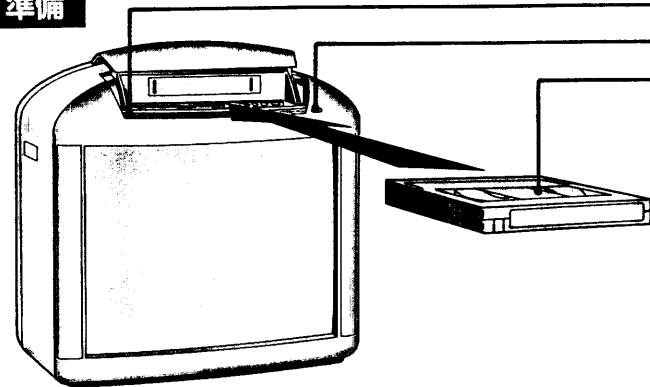

- ①電源を入れる
 - ②扉を開ける
 - ③カセットを入れる
- ※本体の電源がスタンバイの場合カセットを入れると自動的に電源が「入」になります。

1 再生する

つめ折れカセット挿入の場合 オートスタート(自動再生)

オートスタートします。



つめの折れていないカセット挿入の場合

オートスタートしません。



押すと再生がはじまります。

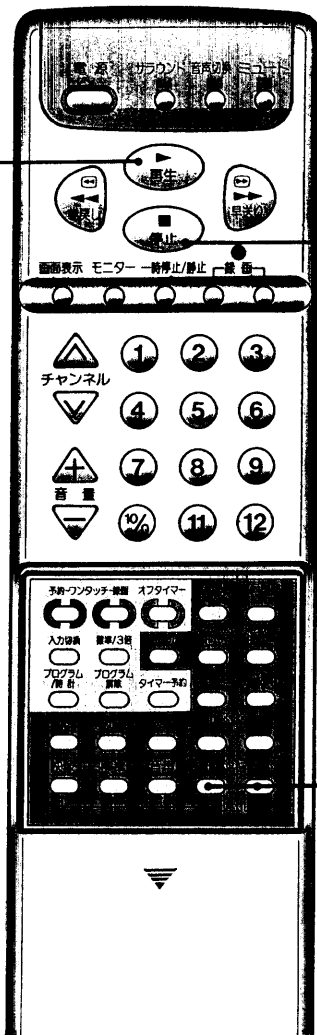

S-VHS簡易再生機能(SQPB)

S-VHSで録画したテープも再生することができます。ただし、S-VHS本来の高解像度は得られません。また、S-VHS方式の記録はできません。

	VHS	S-VHS
再生	○	○(塵埃)
録画	○	×



再生画像がきれいに見えないときは(トラッキング調整)

※ふだんは自動調整のため必要ありません。

▼トラッキング▲



▼または▲ボタンで見易い画面に調整します。



トラッキングの悪い画面

2 停止したいとき



押すと停止します。



取出したいとき(本体)

停止/取出し



本体側のボタンで操作してください。
押すとカセットが出てきます。
※カセットの取出しは本体の電源「切」でも操作できます。



操作部のあけかた

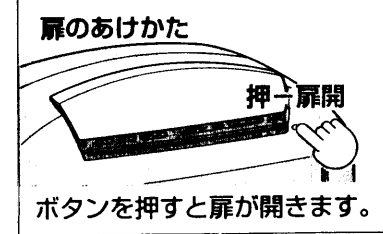

メモ

テレビ・ビデオの切換について
ビデオの再生をすると、テレビを見ていても自動的に「ビデオ」側に切りかわります。

記録されていないテープのとき
記録されていない部分の再生画面はブルー画面となります。

オートイジェクトについて
つめ折れカセットの場合、再生でテープが終わると最初まで巻戻し、取出しモードになります。

ご注意

トラッキング調整について
※録画状態が悪いとトラッキングが最良にならない場合があります。

再生

早送り・巻戻し再生

見たい場面をすばやくさがすとき(音声は出ません)

■高速再生(標準モード9倍速・3倍モード27倍速)

再生中に押す

巻戻し再生 または 早送り再生

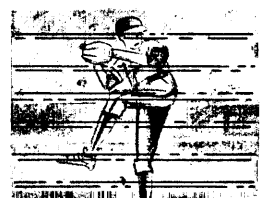

横棒状のノイズが出ます。

再生中に軽くポンと押すと、早送りまたは巻戻し再生になります。

普通の再生に戻すときは…
もう一度押すか「再生」ボタンを押します。

■低速再生(標準モード5倍速・3倍モード9倍速)

早送り・巻戻し再生から再生に戻した後、5秒以内に押す

巻戻し再生 または 早送り再生

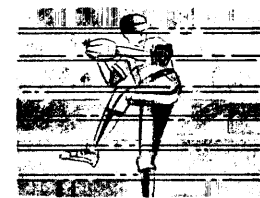

横棒状のノイズが出ます。

見たい場面を行き過ぎたときに便利です。
※低速再生は約8秒で高速再生に戻ります。

普通の再生に戻すときは…
もう一度押すか「再生」ボタンを押します。

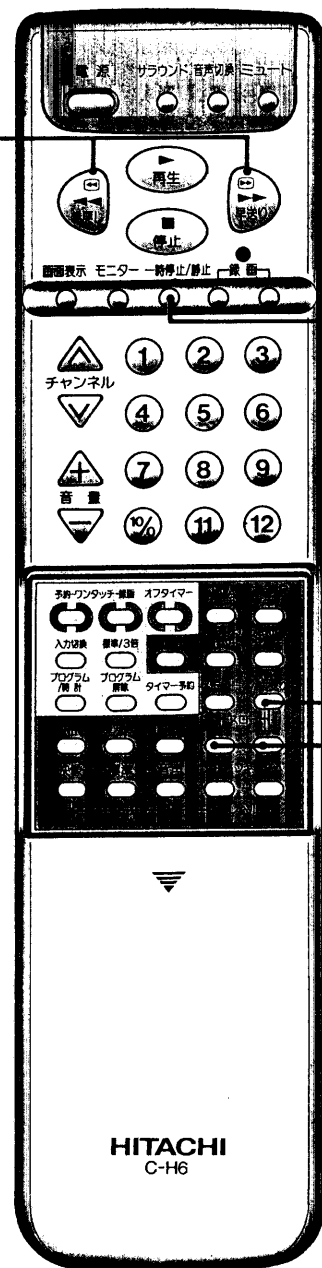

スロー・静止画(コマ送り)再生

再生中の映像を止めたり、ゆっくり見たいとき(音声は出ません)

■速い動きをゆっくり見たいとき(スロー再生)

1 スローにする

スロー / コマ送り

再生中に押すと、スロー再生になります。

2 スローの速さを変えたいとき

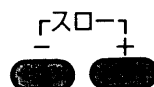

+……押し続けると速くなります。
-……押し続けると遅くなります。

普通の再生に戻すときは…
「スロー/コマ送り」か「再生」ボタンを押します。

■映像を止めて見たいとき(静止画再生)

1 静止させる

一時停止 / 静止

再生中に押すと静止します。

2 コマ送りしたいとき

スロー / コマ送り

押すと画像がコマ送りされます。
押し続けると連続したコマ送りになります。

普通の再生に戻すには…
「一時停止/静止」か「再生」ボタンを押します。



メモ
早送り再生・巻戻し再生について
●音声は出ません。また、カウンタ以外の画面表示は出ません。
●早送り・巻戻し再生の速さは表のようになります。

	高速再生	低速再生
標準モード	9倍速	5倍速
3倍モード	27倍速	9倍速

※普通の再生を1としたときの再生速度

●早送り・巻戻し再生は、リモコンおよび本体でも同じ操作ができます。

スロー再生でノイズが出る
ノイズが出るときはトラッキングの△またはマボタンで一番見易い画面に調整してください。

● トラッキング調整35ページ。



静止・スローについて

●3分以上続けると、テープ保護のため停止します。
●音声および画面表示は出ません。

スキップサーチ・ブランクサーチ

映像を30秒ぶんだけ早送り再生したいとき・未録画部分をすばやく捜したいとき

■CMなどを早送り再生するとき(スキップサーチ)

再生中に押す



押すごとにスキップさせる時間が選べます。
30 → 60 → 90 → 120秒
(1回) (2回) (3回) (4回)

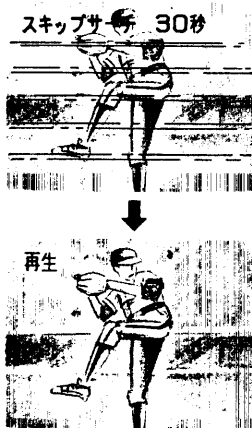

選んだ時間だけ早送り再生すると普通の再生に戻ります。

■急な録画のときカセットの未使用部分をワンタッチで捜します(ブランクサーチ)

1 目的のカセットを入れる

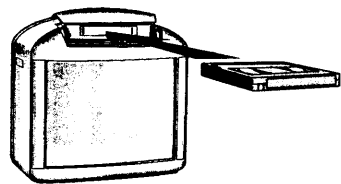

2 停止中に押す



押すと、未録画部分を自動的に捜して停止します。
※一度、再生して停止部分の内容をお確かめください。

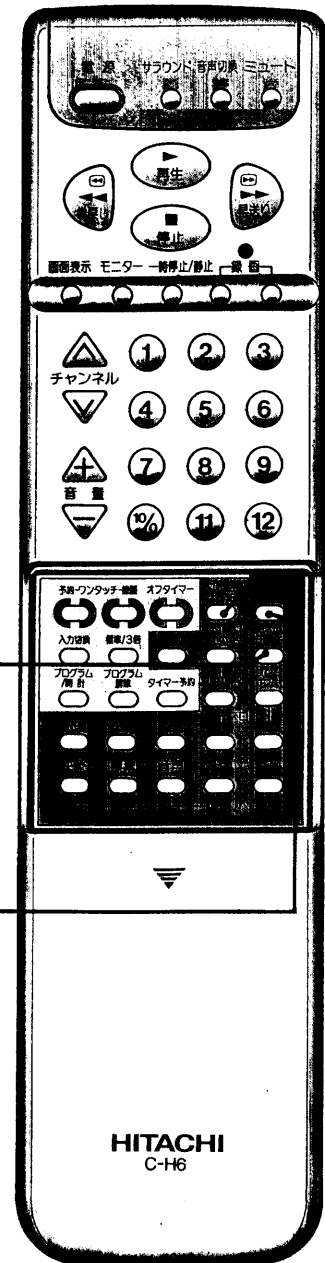

タイムサーチ

早送り・巻戻しの後で自動的に再生したいとき

■見たい部分の収録場所が判っているとき(タイムサーチ)

1

停止または再生中に押す



押すとタイムサーチ設定画面になります。

タイムサーチ
0:00

数字ボタンで設定

2

送り時間を設定する

例 1時間30分



タイムサーチ
1:30

早送り、巻戻しボタンで開始

3

送り方向を決定する(早送り/巻戻し)

例 巻戻しさせる



押すと巻戻しがスタートし、タイムサーチ残り時間が表示されます。



残り時間が"0:00"になると再生画面に切り替わります。



スキップサーチについて
30秒単位で120秒まで設定できますが、実際には送りすぎ防止のため、すこし手前から再生に戻ります。



ブランクサーチについて
一本のカセットに複数の番組を録画した場合、番組と番組の間に未録画部分が3秒以上あるとその部分で停止します。

番組④	番組⑤
-----	-----

↑
未録画部分(3秒以上)

タイムサーチについて

- タイムサーチ設定画面にして、次の操作がない場合は約10秒で画面表示は消えます。
- 未録画部分(再生するとブルー画面になる)はカウンタが停止し、タイムサーチ時間には含まれません。

再生

早送り・巻戻し

頭出し

早送り・巻戻しをするとき

■早送りしたいとき

途中で止めたいときは…
停止ボタンを押します。

テープ終端までくると、
自動的にテープ始端まで
巻戻しされます。



■巻戻ししたいとき

途中で止めたいときは…
停止ボタンを押します。

テープ始端までくると、
自動的に停止します。

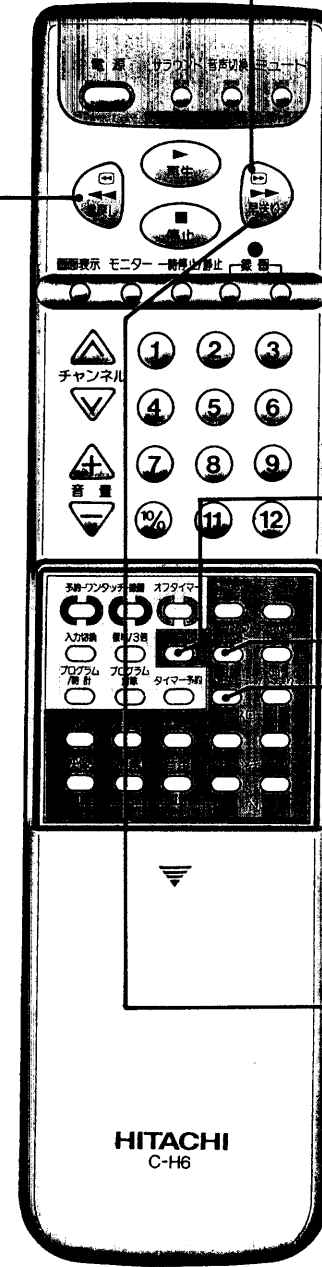

頭出しをするとき……テープカウンタ

1 カウンタを表示する

コール
カセットが入っているとき
に操作します。
押すごとにカウンタ表示が
「入」・「切」できます。
※テープを入れたときから
の再生時間が表示されます。



2 頭出しのところでリセットする

カウンタ 頭出ししたいところで押す
リセット と「0:00.00」になります。



3 メモリー(記憶)させる

メモリー 頭出ししたいときは
メモリー(記憶)させます。
M表示のとき……記憶
表示なしのとき……解除



メモリー表示

4 早送り・巻戻しをすると…

例 早送りのとき

早送りをしてカウンタ
「0:00.00」位置付近で
自動停止します。



リwindシャットオフについて
巻戻し中に電源を「切」にすると、テレビの電源はすぐ切れますがビデオはテープ始端まで巻戻した後ビデオの電源が切れます。

オートカウンタリセットについて
テープを入れると、カウンタは自動的にリセットされて、「0:00.00」になります。



ご注意

- カウンタ表示について
- 再生中に記録されていない部分になるとカウンタが停止し、ブルー画面になります。(テープはそのまま走行します)。
 - カウンタ表示の前に- (マイナス) が出るときは、「0:00.00」の位置より多く戻したことを表わします。

再生

録画をするとき……現在見ている番組や映像を録画する

準備

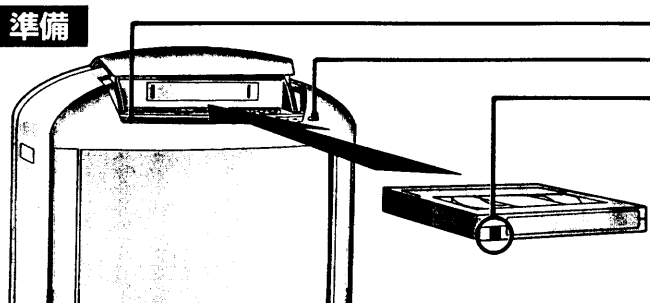

- ①電源を入れる
 - ②扉を開ける
 - ③カセットを入れる
- ※本体の電源がスタンバイの場合
カセットを入れると自動的に電源が「入」になります。

1 チャンネルを選ぶ



希望のチャンネルを選びます。

例 4チャンネルを受信
(チャンネルA・Vボタン)
でも選べます。

※外部入力の映像を録画するときは、入力切替で選びます。



2 テープ録画時間を選ぶ(標準/3倍)

押すごとにテープ録画時間が選べます。

標準/3倍

例 標準を選ぶ

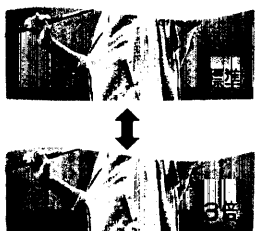

3 録画を始める

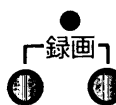

2つのボタンを同時に押します。

録画ランプ(赤)が点灯し、録画が始まります。

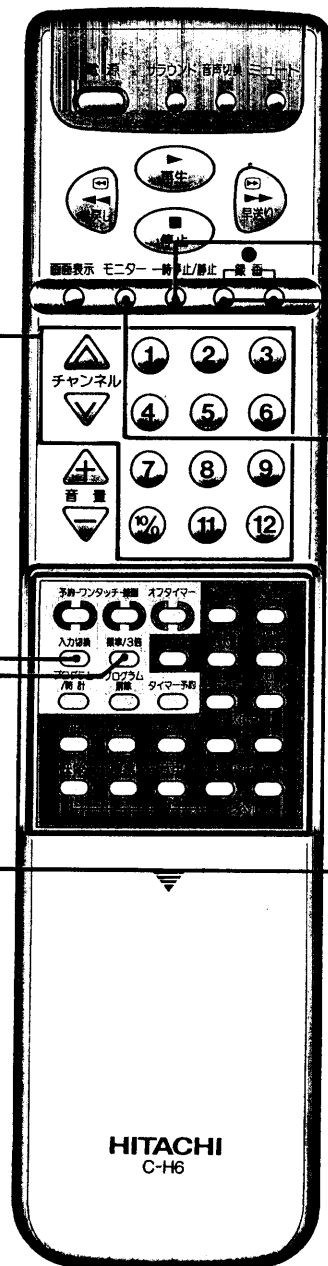
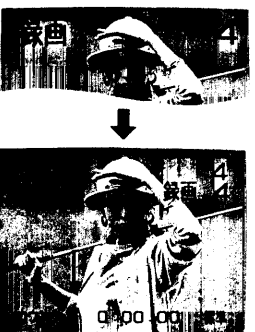

■不要な場面をカットしたいとき

一時停止/静止

録画中に押します。
不要な場面が過ぎてから、もう一度押すと録画が始まります。



■録画中に別の番組(裏番組)を見たいとき

1 3の操作後にお好みのチャンネルにする

例 8チャンネルを受信
(チャンネルA・Vボタン)
でも選べます。



2 録画中の画面を確認したいとき(チャンネル表示が紫色)

モニタ

押すと録画画面になります。再度押すともと見ていたチャンネルに戻ります。



4 停止したいとき

押すと停止します



■取出したいとき(本体)

停止/取出し

本体のボタンで操作してください。
押すとカセットが出てきます。
※カセットの取出しは本体の電源「切」でも操作できます。



ご注意

一時停止について

- 5分以上続くと、テープ保護のため停止します。
- 録画チャンネルとちがうチャンネルを見ているときは、一時停止は受け付けません。
- 「モニタ」ボタンを押し、録画面にしてください。

裏番組について

外部入力を録画しているときも、テレビ番組の録画と同様に、選局ボタンで裏番組を見ることができます。

モニタについて

モニタ画面のときは、音声切替はできません。



録画される音声・映像について

- 音声多重放送を録画中に音声切替ボタンを切替えても録画には関係ありません。
 - 録画中に(標準/3倍)を切換えると再生したとき、その部分で画像が乱れます。
- ビデオ音声の選びかた32ページ

オートレックイジェクトについて

録画中にテープが終ると最初まで巻戻し、取出しモードになります。
※メモリーセットしている場合はカウンタ「0:00.00」で止まります。

録画時間を選ぶ目安は

- 標準…残しておきたい番組や、後で編集するときなど、カセットに表示している時間の録画ができます。
- 3倍…長時間の番組を1本のテープに納めたいときなど、カセットに表示している時間の3倍録画できます。
- ※ 3倍で録画すると、画質、音質は標準より多少劣ります。

ワンタッチ録画

ワンタッチ録画は、今からすぐに録画したいとき使用する機能で、録画時間のみ設定します。(30分単位)
録画の途中で、お休みになりたいときや急用で外出するときなどに便利です。

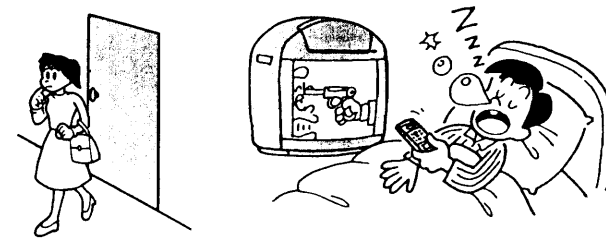

ワンタッチ録画のとき……録画時間のみを設定

1 チャンネルを選ぶ

希望のチャンネルを選びます。
例 4チャンネルを受信
(チャンネルA・Vボタン)でも選べます。

※外部入力の映像を録画するときは、入力切換で選びます。

2 テープ録画時間を選ぶ(標準/3倍)

押すごとにテープ録画時間が選べます。
標準/3倍
例 標準を選ぶ

3 録画時間を設定する

押すごとに30分単位で録画時間が選べます。
ワンタッチ録画
0:00→0:30→1:00→1:30
テープの終りまで録画→4:00
例 1:00(1時間)を選ぶ

録画時間を30分以上に選択するとすぐに録画を開始します。

※テレビを見ないときは、電源を「切」にしておきます。

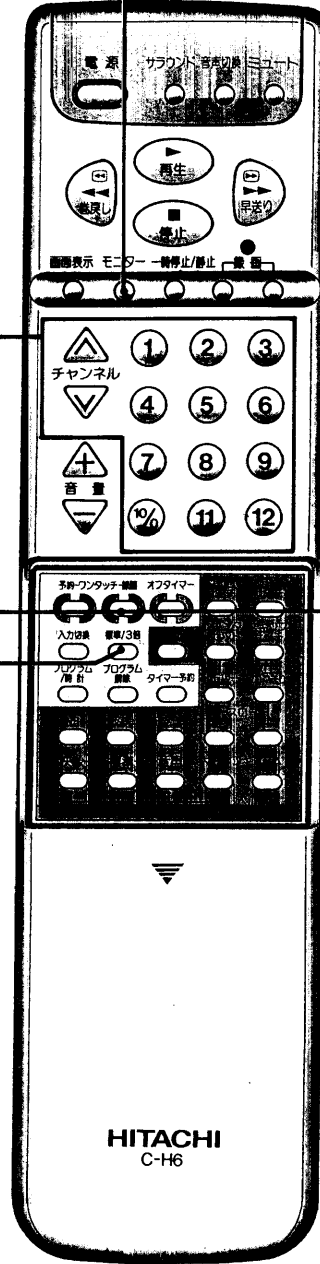

■普通録画中に終了時刻を設定したいとき

モニター 押して録画中のチャンネルにした後、3の操作で設定します。録画 4

■残り時間を確認したいとき

ワンタッチ録画 (約5秒間)
押すと表示されます。
録画時間を延長したいときは「ワンタッチ録画」ボタンを押して、希望の時間に変更します。録画設定残り時間

■録画の途中で止めたいとき(取消:プログラム解除)

ワンタッチ録画
押して残り時間を表示させます。
画面が消えるまでに、もう一度押して録画時間を「0:00」にします。
(「プログラム解除」ボタンを押しても「0:00」になります。)
約5秒後、録画が停止します。停止



ワンタッチ録画ができないときは
●時刻設定がされていないときは、「時刻設定」の画面になります。先に時刻設定をしてください。

時計の合わせかた 74ページ

●つめ折れカセットのときは、設定画面にするとカセットが自動的に取出しになります。つめの折れていないカセットを入れてください。
●タイマー予約中はワンタッチ録画ができません。タイマー予約を解除してください。



録画設定について
設定中に次の操作がないときは約5秒後、通常のテレビ画面になります。

録画の取消しについて
停止ボタンでは解除できません。

残り時間の確認について
録画時間を「テープの終りまで録画」に設定したときは、残り時間は表示されません。

電源について
テレビを付けたままの場合、録画が終了してもテレビの電源は「入」のままになります。

ワンタッチ予約録画

ワンタッチ予約録画は、今日または翌日に録画したいときに、開始時刻と録画時間の設定だけで簡単にタイマー録画ができる機能です。(30分単位)

ワンタッチ予約録画・・・開始時刻と録画時間を設定

1 チャンネルを選ぶ

希望のチャンネルを選びます。

例 4チャンネルを受信
(チャンネル入・Vボタン)
でも選べます。

※外部入力の映像を録画するときは、入力切換で選びます。

2 テープ録画時間を選ぶ(標準/3倍)

標準 / 3倍
押すごとにテープ録画時間
が選べます。

例 3倍を選ぶ

3 開始時刻を設定する

押すごとに現在時刻から30
分単位で開始時間が選べます。

予約-ワンタッチ

(今日)
7:00→7:30→23:00→23:30
↑ ↓
(明日)
23:30←23:00←0:30←0:00

例 今日の15:30を選択

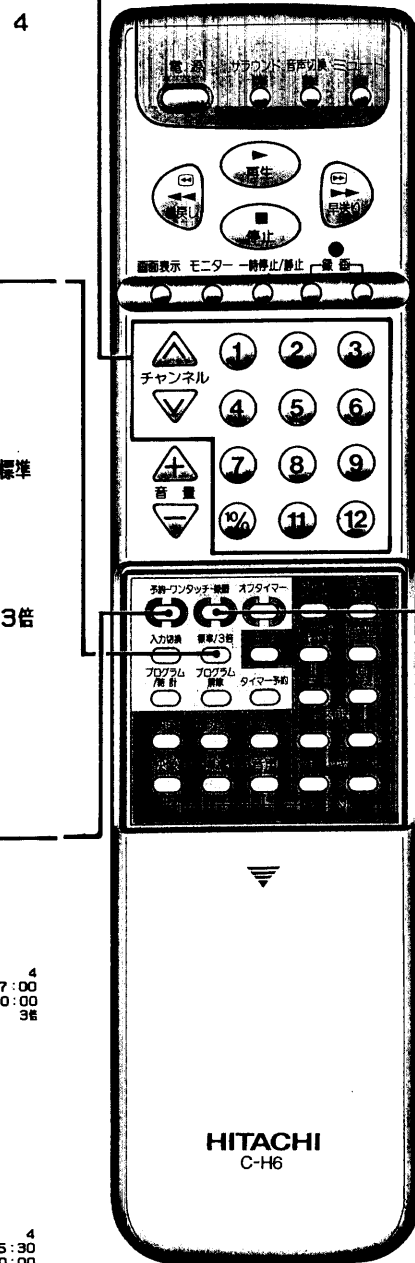

4 録画時間を設定する

ワンタッチ-録画

押すごとに30分単位で録画
時間が選べます。

0:00→0:30→1:00→1:30
テープの終りまで録画←4:00←

例 2:00(2時間)を選択

以上で設定は終了し、開始時間になると録画を開始します。

※テレビを見ないとき、留守録のときは電源を「切」にしておきます。

■録画設定の確認と訂正(チャンネル以外の項目)

予約-ワンタッチ

一回押すと、設定内容が
表示されます。

設定を変更したいときは
各ボタンで直接書換えます。

例 20:00から1時間を標準で録画

※チャンネルを変更するときは、
一旦設定を取消し、もう一度、
1~4の手順で設定し直してください。

■録画の取消し(プログラム解除)

ワンタッチ-録画

録画時間を「0:00」にして
表示が消えると解除します。

※録画スタート後の動作はワンタッチ録画と同じになります。
(詳しい操作は45ページ「取消：プログラム解除」の項目参照)

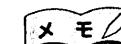

ワンタッチ予約録画ができない
ときは

●時刻設定がされていないときは、「時刻
設定」の画面になります。先に時刻設
定をしてください。

●時計の合わせかた
74ページ。

●つめ折れカセットのときは、設定画面
にするとカセットが自動的に取出しに
なります。つめの折れていないカセッ
トを入れてください。

●タイマー予約中はワンタッチ予約録画
ができません。
タイマー予約を解除してください。



録画設定について
設定中に次の操作がないときは約5秒後、
通常のテレビ画面になります。

録画の取消しについて
停止ボタンでは解除できません。



開始時刻について
開始時刻が選べるのは、現在時刻が一番
近い□□時00分(または□□時30分)から
翌日の23時30分までです。

プログラム予約録画

プログラム予約はテレビ放送・外部入力を1ヶ月以内の任意の日時、毎日、毎週について6プログラムまで予約録画することができる機能です。

プログラム予約録画...設定のしかた(現在時刻を1992年2月1日(土)7:30と仮定の場合)

1 予約画面にする

プログラム/時計 押すと、時刻設定または録画予約の選択画面になります。
 ※押した後、画面の指示に従ってください。

1992年	2月	18(土)	7:30
1	時刻設定		
2	録画予約		

2 録画予約を選ぶ

●で選ぶとプログラム表になります。

No	CH	録画日	開始時刻	終了時刻	モード
1	--	--	--	--	--
2	--	--	--	--	--
3	--	--	--	--	--
4	--	--	--	--	--
5	--	--	--	--	--
6	--	--	--	--	--
9	録画日に戻る				

3 プログラムを選ぶ

例 プログラム番号1(No1)のとき
 ●で選ぶと予約1の画面になります。
 ※点滅しているところに順次予約内容を入力します。

予約 1	2月 18(土)
チャンネル	3
録画日	--B(--)
開始時刻	--:--
終了時刻	--:--
録画モード	3番

4 チャンネルを選ぶ

予約したいチャンネルを選びます。
 例 8チャンネルのとき
 ●で選ぶ。
 チャンネルを入力すると録画日の項に「現在日と曜日」が表示されます。

予約 1	2月 18(土)
チャンネル	8
録画日	018(土)今B
録画日	26(01~29)
毎日録画	4 今B~8
毎週録画	5 明日~9

※外部入力を予約するとき
 は「入力切換」ボタンで選びます。

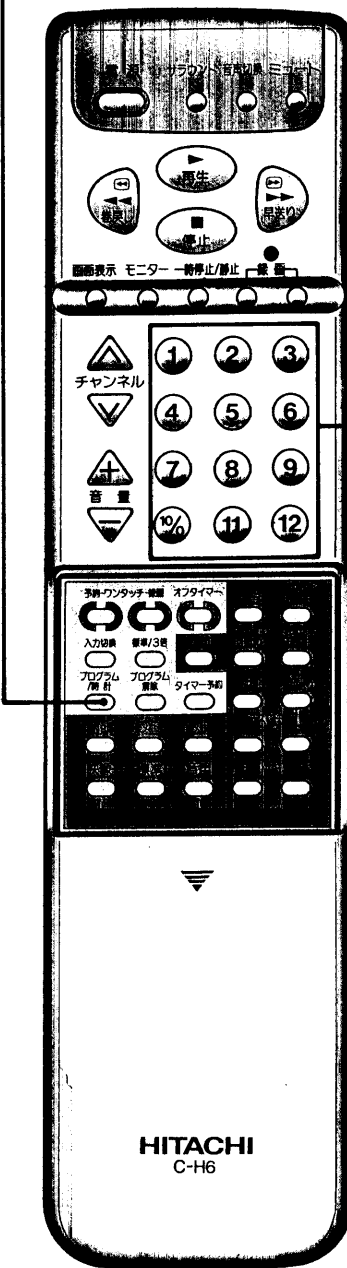

5 録画日を設定する

予約録画する「日」を入力します。
 例 録画日が4日のとき
 ●▶●の順に押します。
 録画日を入力すると開始時刻の項に「現在時刻」が表示されます。

予約 1	2月 18(土)
チャンネル	8
録画日	2月04日(火)
開始時刻	07:30
終了時刻	--:--
録画モード	3番
時	2番(00~23)

今日または明日録画のとき

●または●で選ぶと今日または明日録画が直接選べます。

予約 1	2月 18(土)
チャンネル	8
録画日	2月02日(日)明日
開始時刻	07:30
終了時刻	--:--
録画モード	3番
時	2番(00~23)

例 明日のときは●で選ぶ

毎日録画のとき

●で選ぶと毎日録画の予約画面になります。

予約 1	2月 18(土)
チャンネル	8
録画日	--
毎日録画	1 月~1
毎週録画	2 月~5
録画モード	3番

例 毎日月曜~金曜日の録画のとき

●で選ぶと毎日月曜~金曜日に設定されます。

予約 1	2月 18(土)
チャンネル	8
録画日	月~金
開始時刻	07:30
終了時刻	--:--
録画モード	3番
時	2番(00~23)

毎週録画のとき

●で選ぶと毎週録画の予約画面になります。

予約 1	2月 18(土)
チャンネル	8
録画日	毎週一曜
毎日録画	1 月~1
毎週録画	2 月~5 水~4 土~7
録画モード	3番

例 毎週土曜日の録画のとき

●で選ぶと毎週土曜日に設定されます。

予約 1	2月 18(土)
チャンネル	8
録画日	毎週土曜
開始時刻	07:30
終了時刻	--:--
録画モード	3番
時	2番(00~23)



ご注意

プログラム予約について
 ●時刻設定がされていないときは、「時刻設定」の画面になります。先に時刻設定をしてください。

参照 時計の合わせかた 74ページ。

●プログラムの予約は、プログラム録画中には設定できません。

メモ

録画日の設定について

●今日から、1ヶ月先までの任意の日を設定することができます。
 例 今日13日から来月の12日まで

日	月	火	水	木	金	土
1	2	3	4	5	6	7
8	9	10	11	12	13(今日)	14
15	16	17	18	19	20	21
22	23	24	25	26	27	28
29	30					

日	月	火	水	木	金	土
	1	2	3	4	5	
6	7	8	9	10	11	12
13	14	15	16	17	18	19
20	21	22	23	24	25	26
27	28	29	30	31		

●毎週録画・毎日録画のときは、設定期間の制限はありません。

プログラム予約録画(つづき)

プログラム予約録画のとき(つづき)

6 開始時刻を設定する

- 例** 19:00予約開始のとき
- “時”を設定します。
▶の順に押します。
 “分”を設定します。
▶の順に押します。

開始時刻を設定すると、終了時刻も同じ時間が表示されます。

予約 1	2月 18(土)
チャンネル	8
録画日	2月 04日(火)
開始時刻	19:00
終了時刻	19:00
録画モード	3倍
数字ボタンで設定	訂正:チャンネル▲▼

7 終了時刻を設定する

- 例** 20:30終了のとき
- “時”設定をします。
▶の順に押します。
 “分”設定をします。
▶と押します。

予約 1	2月 18(土)
チャンネル	8
録画日	2月 18(土)
開始時刻	19:00
終了時刻	20:30
録画モード	標準
終了はプログラム/時計ボタン	
数字/3番ボタンで設定	訂正:チャンネル▲▼

8 テープ録画時間を選ぶ(標準/3倍)

- 標準/3倍 押すごとにテープ録画時間が選べます。
例 標準を選ぶ

予約 1	2月 18(土)
チャンネル	8
録画日	2月 18(土)
開始時刻	19:00
終了時刻	20:30
録画モード	標準
終了はプログラム/時計ボタン	
数字/3番ボタンで設定	訂正:チャンネル▲▼

9 設定が終了したらプログラムの確認をする

- プログラム/時計 押すとプログラム一覧表になり「予約1」にプログラム設定した内容が表示されます。

No	CH	録画日	開始時刻	終了時刻	モード
1	8	2/4	19:00	20:30	標準
2	---	---	---	---	---
3	---	---	---	---	---
4	---	---	---	---	---
5	---	---	---	---	---
6	---	---	---	---	---

9 録画中に電源を切ると予約は解除されます
 数字ボタンで設定 終了はプログラム/時計ボタン

以上でプログラム番号1の設定が終了しました。続けて他のプログラム設定をしたいときは、3~9の操作を繰り返してください。

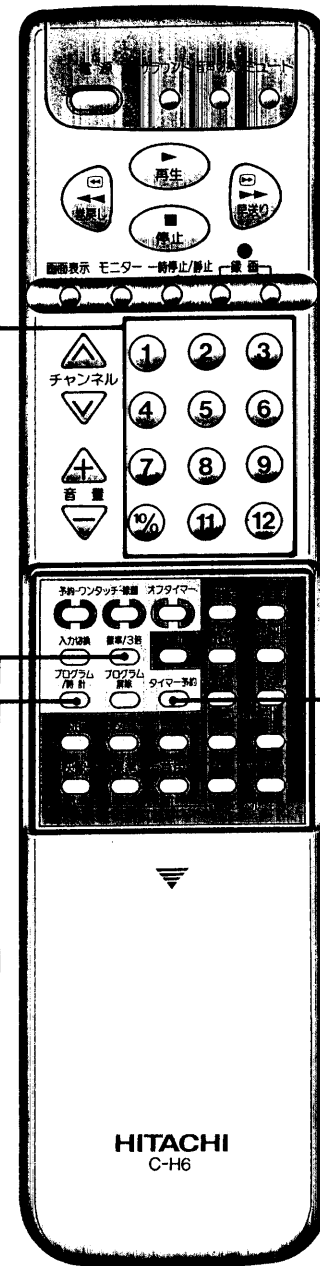

10 確認が終了したら、2度押しで通常の画面に戻す

- 一度押しと、メッセージが表示されます。
 再度押しと、画面表示が消え通常のテレビ画面になります。

録画用テープを入れてください
 タイマー予約ボタンでタイマーセットにしてください
 タイマーセットはタイマー予約ランプで表示します



11 予約プログラムを実行する(タイマーセット)

- タイマー予約 1秒以上押しと、タイマー予約ランプ(橙)が点灯し予約録画待機状態になります。

※テレビを見ないときや留守録画のときは電源を「切」にしておきます。



電源「入」時は、メッセージが表示されます。

録画終了したときや途中でタイマー予約を解除するとき

- タイマー予約 もう一度ボタンを1秒以上押し、タイマー予約ランプが消えると解除します。(録画中の場合テープが停止します。)

※タイマー予約を解除しないと…ビデオの操作やカセットの取出しなどができません。



電源「入」時は、メッセージが表示されます。



録画終了時刻の設定について
 ●終了時刻は録画開始より23時間59分以内に設定してください。

●プログラム予約後に現在時刻を変更した場合、すでに予約されたプログラムは解除しない限り、そのままとなります。



タイマー予約の時間になると電源「入」時に、録画が開始されると確認のため数秒間、次のような表示が出ます。
 (例: 8を予約録画したとき)



予約プログラムの実行について
 ●つめ折れのカセットの場合はタイマー予約ランプが点滅しカセットが自動的に取出しになります。つめの折れていないカセットを入れてください。

●プログラム時刻が重なった場合、プログラム番号の小さい方が優先されます。
 ●タイマー予約ボタンを、1秒以上押しと、予約実行待機状態になりますが、このときビデオも待機状態になります。録画準備が完了した後、この操作を行うようにして下さい。
 ●タイマー予約実行待機中は、ビデオを操作することはできません。ビデオを操作する場合は、タイマー予約ボタンを1秒以上押ししてタイマー予約実行を解除して下さい。操作後、もう一回タイマー予約ボタンを、1秒以上押しとタイマー予約実行に戻ります。

つづく

プログラム予約録画(つづき)

プログラムを一覧表で確認したいとき・録画順に並べ換えたいとき

■プログラムの確認

1 予約画面にする

プログラム / 時計 順に押し、時刻設定または録画予約の選択画面になります。
※タイマーセット中は、すぐにプログラム一覧表になります。

No	CH	録画日	開始時刻	終了時刻	モード
1	8	2月 18 (土)	19:00	20:30	標準
2	---	---	---	---	---
3	---	---	---	---	---
4	---	---	---	---	---
5	---	---	---	---	---
6	---	---	---	---	---

2 録画予約を選ぶ

押し、プログラム一覧表になります。

No	CH	録画日	開始時刻	終了時刻	モード
1	8	2/4	19:00	20:30	標準
2	---	---	---	---	---
3	---	---	---	---	---
4	---	---	---	---	---
5	---	---	---	---	---
6	---	---	---	---	---

※プログラム実行中は予約内容が点滅しています。

■プログラムの並べ換え

1 プログラム一覧表を出す

例 プログラムが3つあるとき

プログラム / 時計 順に押し、プログラム一覧表が表示されます。

No	CH	録画日	開始時刻	終了時刻	モード
1	---	---	---	---	---
2	2	今日	19:00	19:30	標準
3	外線	2/3	6:00	7:00	標準
4	---	---	---	---	---
5	8	毎日	12:00	12:55	3秒
6	---	---	---	---	---

2 プログラムを並べ換える

で選ぶとプログラムが録画される順番に並べ換わります。

No	CH	録画日	開始時刻	終了時刻	モード
1	8	今日	12:00	12:55	3秒
2	2	今日	19:00	19:30	標準
3	外線	2/3	6:00	7:00	標準
4	---	---	---	---	---
5	---	---	---	---	---
6	---	---	---	---	---

例 今日が2月1日のとき。

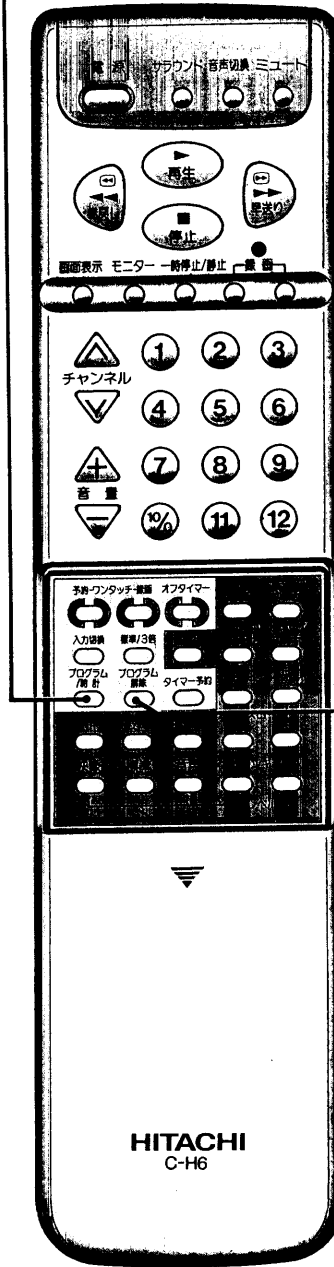

プログラムの内容を取消したいとき

■プログラムの解除 (取消し)

1 プログラム一覧表を出す

プログラム / 時計 順に押し、プログラム一覧表が表示されます。

No	CH	録画日	開始時刻	終了時刻	モード
1	8	2/4	19:00	20:30	標準
2	---	---	---	---	---
3	---	---	---	---	---
4	---	---	---	---	---
5	---	---	---	---	---
6	---	---	---	---	---

2 解除する予約の画面にする

例 予約1を解除するとき
押し、予約1の画面になります。

予約	1	2月 18 (土)
チャンネル	8	
録画日	2月 4日 (火)	
開始時刻	19:00	
終了時刻	20:30	
録画モード	標準	

3 プログラムを解除する

プログラム / 解除 押し、設定内容が解除されます。

予約	1	2月 18 (土)
チャンネル	9	
録画日	--日(--)	
開始時刻	---	
終了時刻	---	
録画モード	3秒	

4 プログラム一覧表で確認する

プログラム / 時計 押し、プログラム一覧表になります。予約1のプログラムが解除されているのを確認してください。

No	CH	録画日	開始時刻	終了時刻	モード
1	---	---	---	---	---
2	---	---	---	---	---
3	---	---	---	---	---
4	---	---	---	---	---
5	---	---	---	---	---
6	---	---	---	---	---

※予約プログラムの実行中(タイマーセット中)は、先にタイマー予約を解除してください。



メモ

プログラムの解除について
予約1~6の一括解除はできません。各予約ごとに解除してください。

プログラムの並べ換えについて
並べ換える優先順位は次のとおりです。

- ①録画日
 - ②録画開始時刻
- ※毎日・毎週録画は最初に実行する日で比較します。

設定の途中でまちがえたときや先送り、戻しのしかた
訂正や先送り・戻しのときはチャンネル / Vボタンを押し、数字が点滅します。



△...戻しのとき
▽...送りのとき
まちがえた箇所を点滅させ正しい数字に修正します。

本体での操作

リモコンがお手元がないときや電池が消耗して使えないときは、本体のボタンでお取り扱いください。

テレビ放送をご覧になるとき

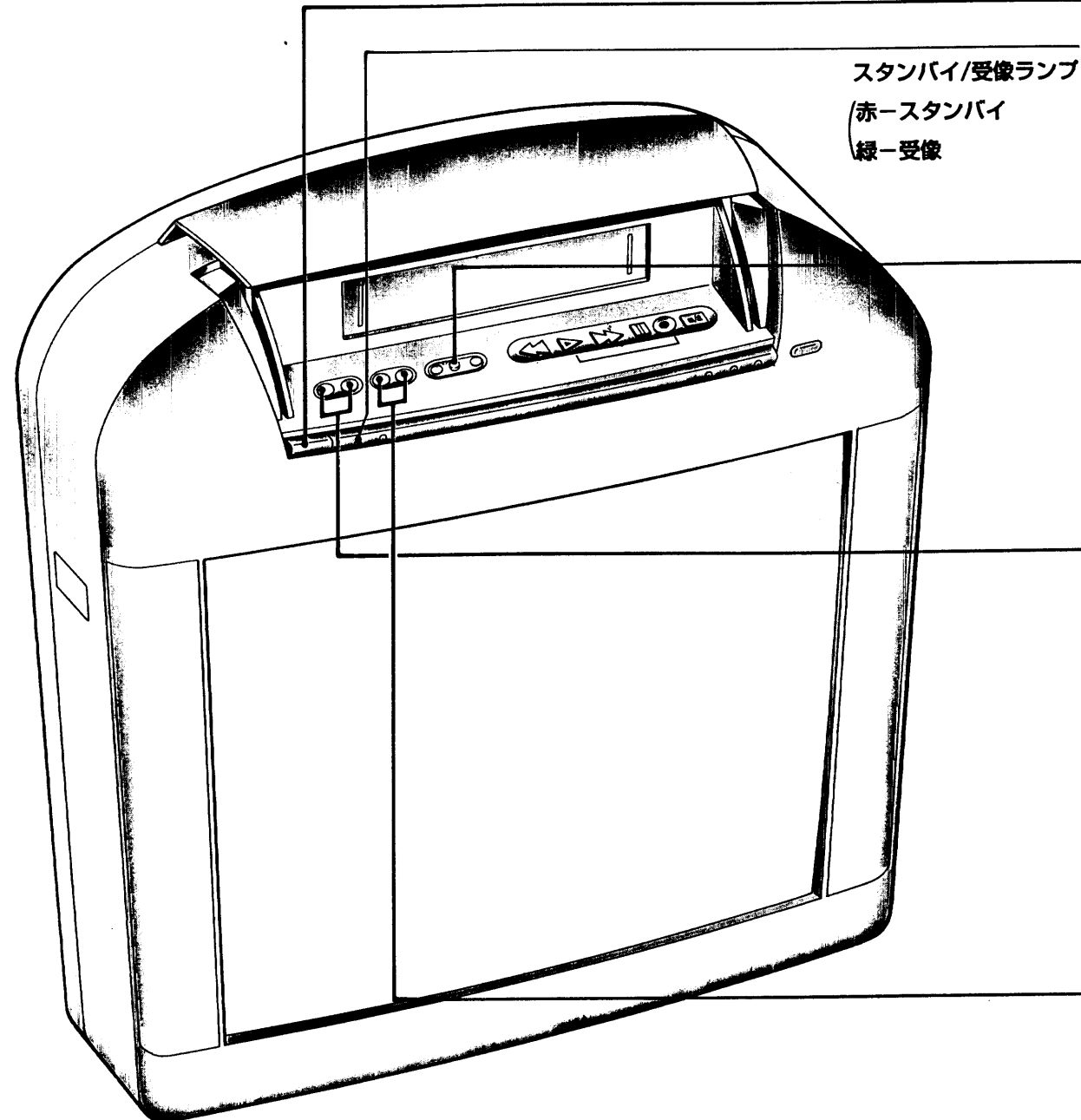

スタンバイ/受像ランプ
赤-スタンバイ
緑-受像

1 本体の電源を入れる

受像(緑)ランプが点灯し、電源を切る前の入力モードで出画します。(※リモコンで電源を「切」の場合は、本体の電源を2度押しで出画)再度押しと、本体の電源が切れます。



2 外部入力画面で出画したとき「テレビ」を選ぶ

押すごとに、画面が切り替わります。



3 お好みのチャンネルにする

チャンネルが順送りで選べます。

- ▲… を押しとリモコンのテレビ直接選局ボタン ●～●の順に上位へ
- ▼… を押しと下位へチャンネルが変わります。

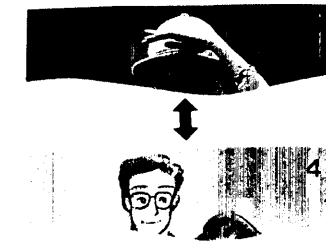

4 お好みの音量にする

数字とバーで表示します。

- +… 音が大きくなります。(音量最大時63)
- … 音が小さくなります。(音量最小時0)



操作部のあけかた

扉のあけかた

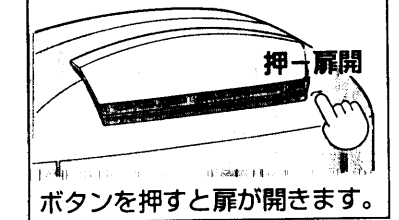

チャンネルスキップ機能について
チャンネル表示書換えで放送のないチャンネルを「0」に表示させると、順送り選局時にそのチャンネルはスキップ(とび越し)して選局します。

表示書換のしかた
78ページ。

本体の電源を切ると…
再度「入」にした場合、次のようになりま

- ミュート
 - オフタイマー
 - カウンタコール
- …解除します。

再生・早送り・巻戻し

リモコンがお手元がないときや電池が消耗して使えないときは、本体のボタンでお取り扱いください。

再生をするとき

準備

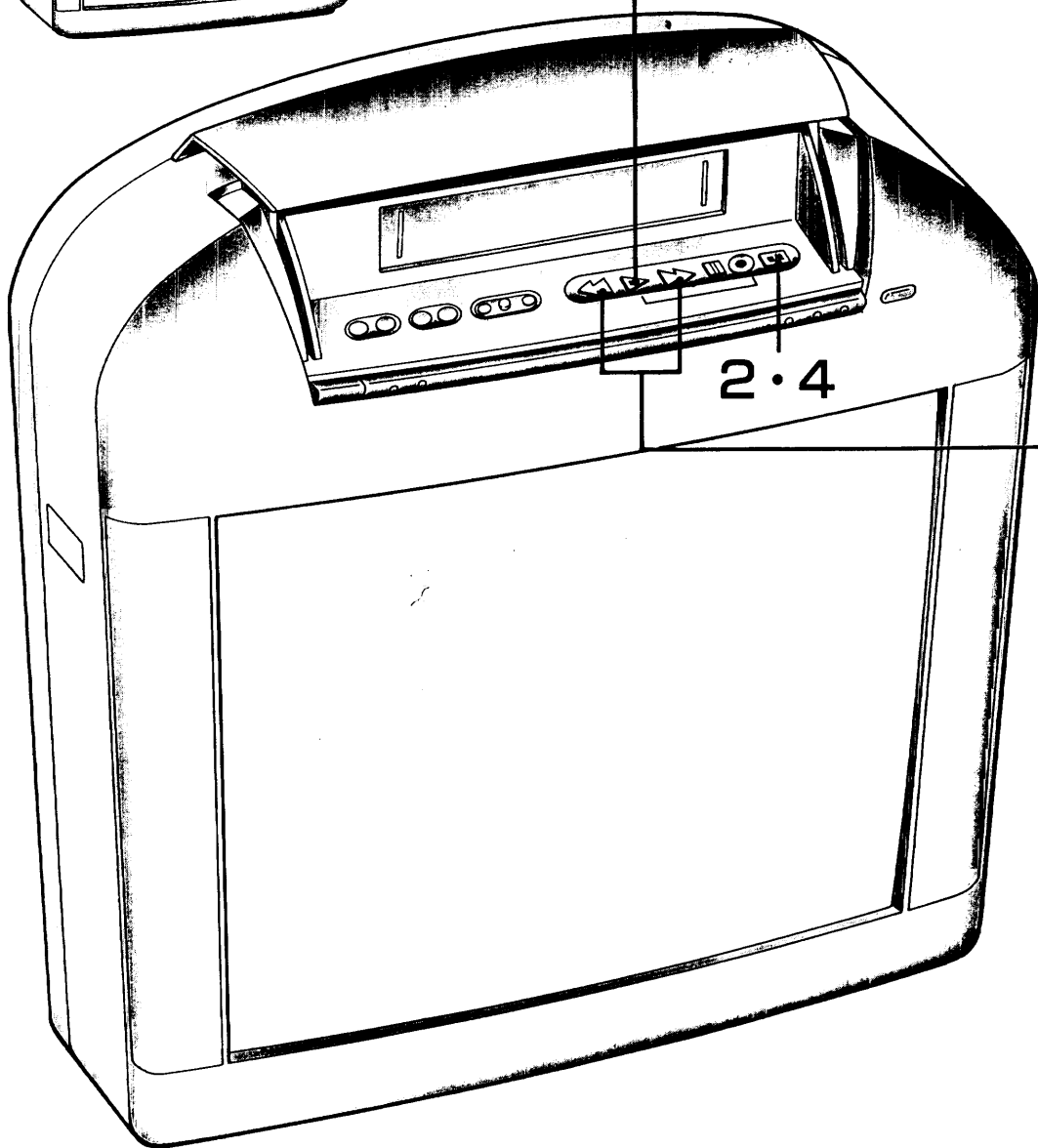
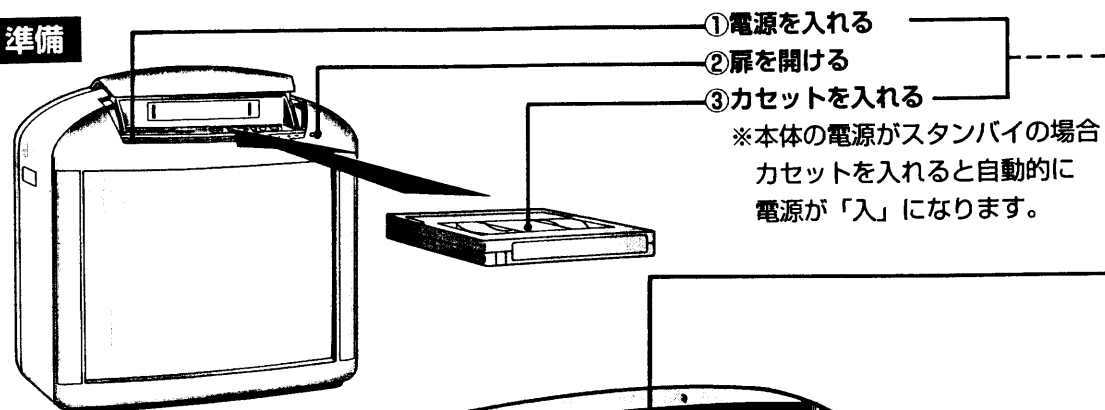

1 再生する

つめ折れカセット挿入の場合
オートスタート(自動再生)
自動再生がはじまります。



つめの折れていないカセット挿入の場合
オートスタートしません。

再生/×2 押すと再生がはじまります。



2 停止したいとき

停止/取出し 押すと停止します。



3 早送り・巻戻しをするとき

早送り 押すと早送りします。テープ終端まで来ると自動的に巻戻しされます。



巻戻し 押すと巻戻しします。テープ始端まで来ると自動的に停止します。



途中で止めたいときは…
停止ボタンを押します。

4 取出ししたいとき

停止/取出し 停止中に押すとカセットが出てきます。



操作部のあけかた

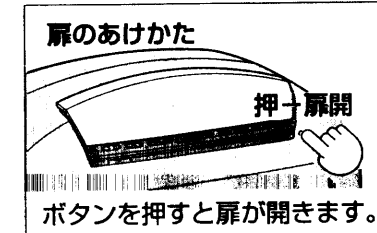

メモ

記録されていないテープのとき
記録されていない部分の再生画面はブルー画面となります。

「露付き」の画面表示について
露付きが起ると「露付き」の画面表示が出てカセットが取出されます。

参照 使用上のご注意80ページ

本体での操作

メモ

※カセットの取出しは本体の電源「切」でも操作できます。

いろいろな再生をするとき

リモコンがお手元がないときや電池が消耗して使えないときは、本体のボタンでお取り扱いください。

倍速・静止・早送り・巻戻し再生

準備

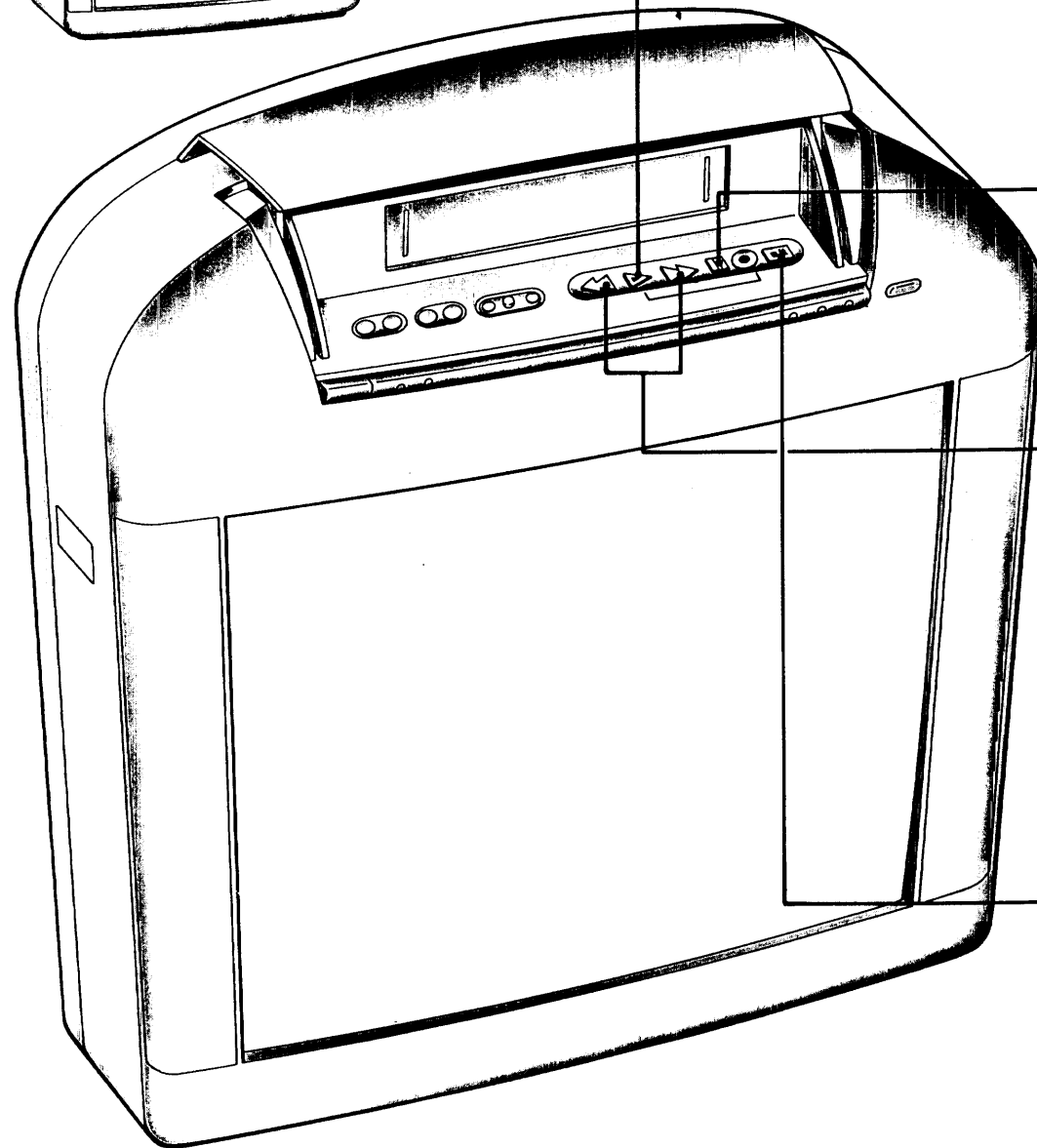
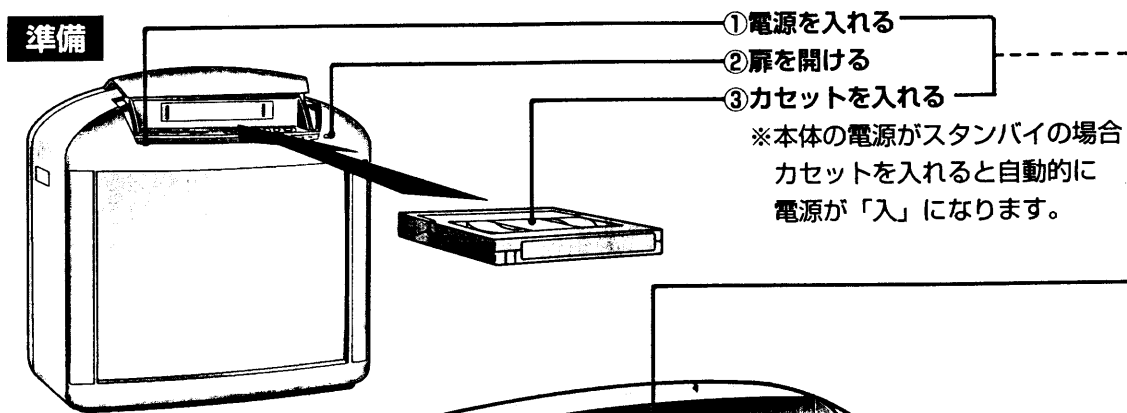

1 再生する

再生 / × 2



押すと再生します。
(※つめ折れカセットの場合は自動再生がはじまります。)



■倍速再生(本体のみの機能です。)

2倍の速さで見たいとき

再生 / × 2



再生中に押すと×2(倍速)で再生します。
再度押すと普通の再生に戻ります。



■静止する

映像を止めて見たいとき

一時停止 / 静止



再生中に押すと静止します。
再度押すと普通の再生に戻ります。

●早送り再生・巻戻し再生

見たい場面をすばやくさがすとき

早送り



または

巻戻し



再生中に軽くポンと押すと、早送りまたは巻戻し再生になります。

普通の再生に戻るときは…

再度押すか再生ボタンを押します。

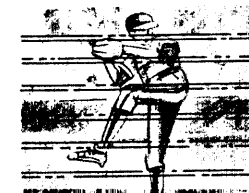

横棒状のノイズが出ます。

2 停止・取出ししたいとき

停止 / 取出し



押すと停止します。
再度押すとカセットが出て来ます。



操作部のあけかた

扉のあけかた



ボタンを押すと扉が開きます。



倍速再生について

- 音声およびカウンター以外の画面表示は出ません。

静止について

- 3分以上続くと、テープ保護のため停止します。
- 音声・画面表示は出ません。

早送り再生・巻戻し再生について

- 音声およびカウンター以外の画面表示は出ません。
- 早送り・巻戻し再生は、本体およびリモコンでも同じ操作ができます。



※カセットの取出しは本体の電源「切」でも操作できます。

リピート再生

リピート再生は本体のみの操作です。
同じテープをくり返し再生して見たいときにお使いください。

リピート再生をするとき (くり返し同じ映像を再生)

準備

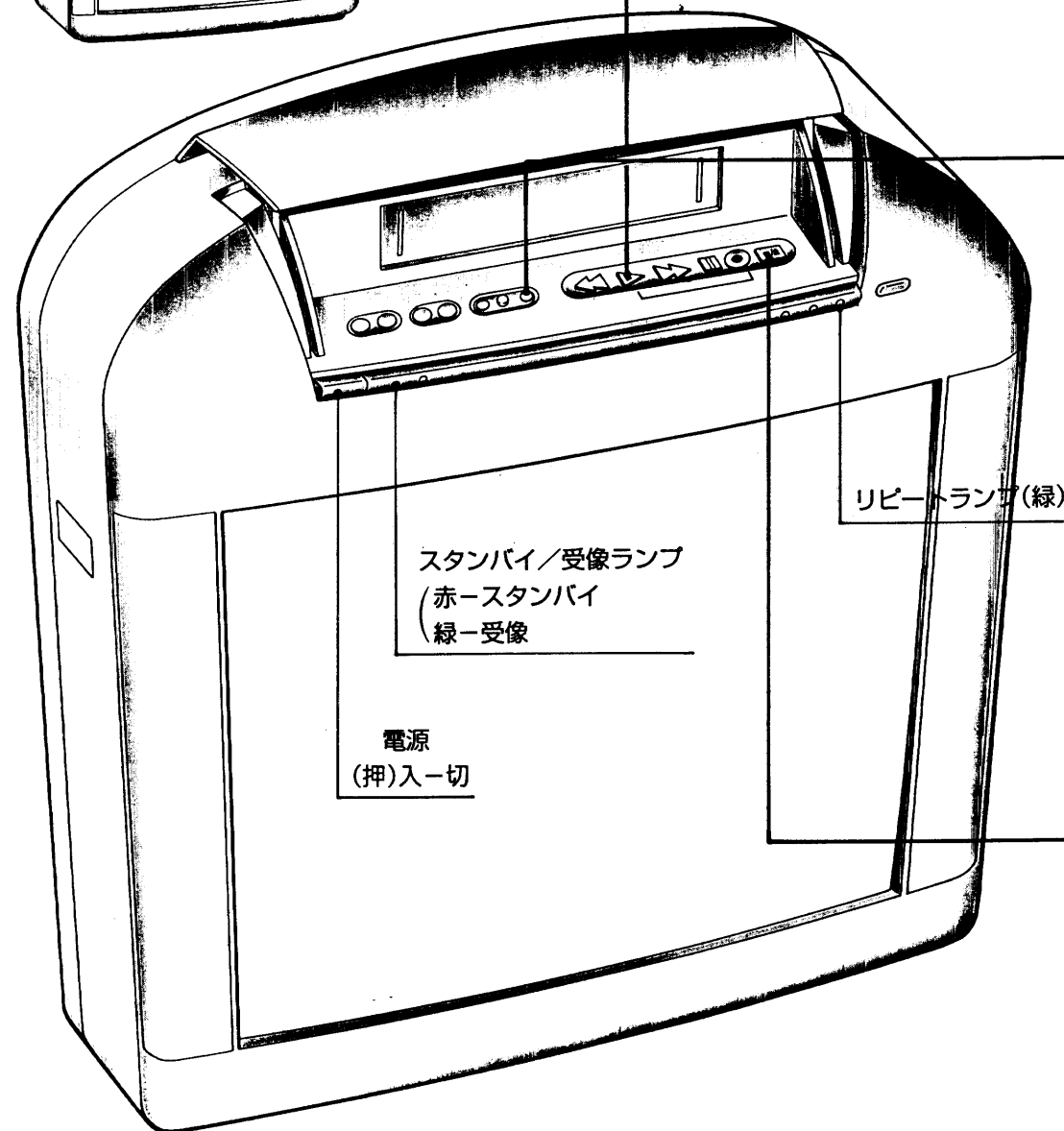
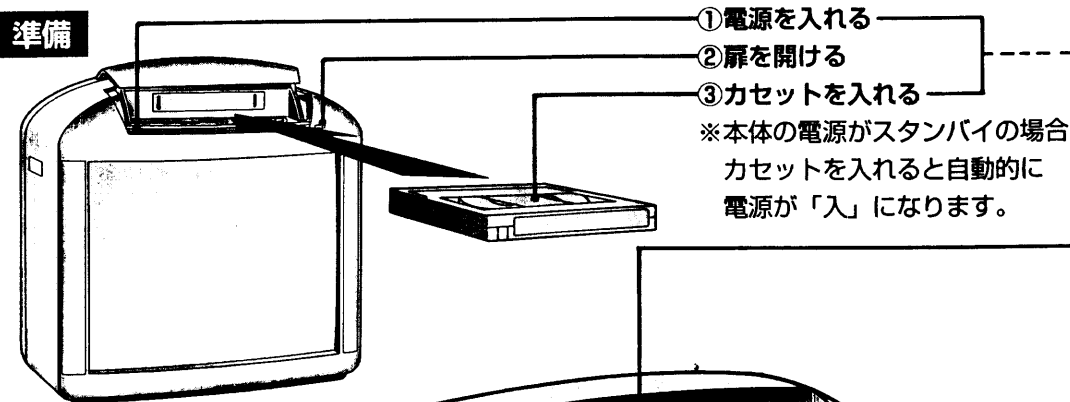

1 再生する つめ折れカセット挿入の場合 オートスタート(自動再生)

自動再生がはじまります。



つめの折れていないカセット挿入の場合 オートスタートしません。

再生/×2



押すと再生がはじまります。



2 リピート再生にする

リピート



リピートランプ(緑)が点灯し、
テープ始めから、記録画面終
了後約3秒(ブルー画面)まで
くり返し再生します。



テープ始め

再生画面

ブルー画面
(約3秒)

テープ巻戻し
(テレビ画面)

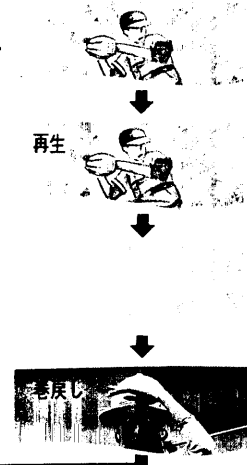

3 停止・取出したいとき

停止/取出し



押すと停止します。
再度押すとカセットが出て
きます。



操作部のあけかた

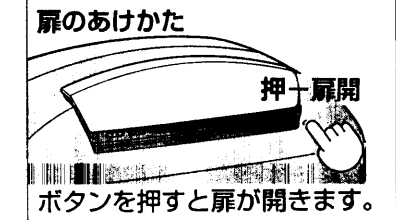

記録されていないテープのとき
記録されていない部分の再生画面はブ
ルー画面となります。



リピート再生の解除について
リピート再生中に、リピート、停止、早送
り、巻戻し、静止、再生×2、電源ボタ
ンなどを押すと、解除され押したボタ
ンの操作モードになります。

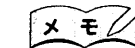

※カセットの取出しは本体の電源「切」
でも操作できます。

録画

リモコンがお手元がないときや電池が消耗して使えないときは、本体のボタンでお取り扱いください。

録画をするとき

準備

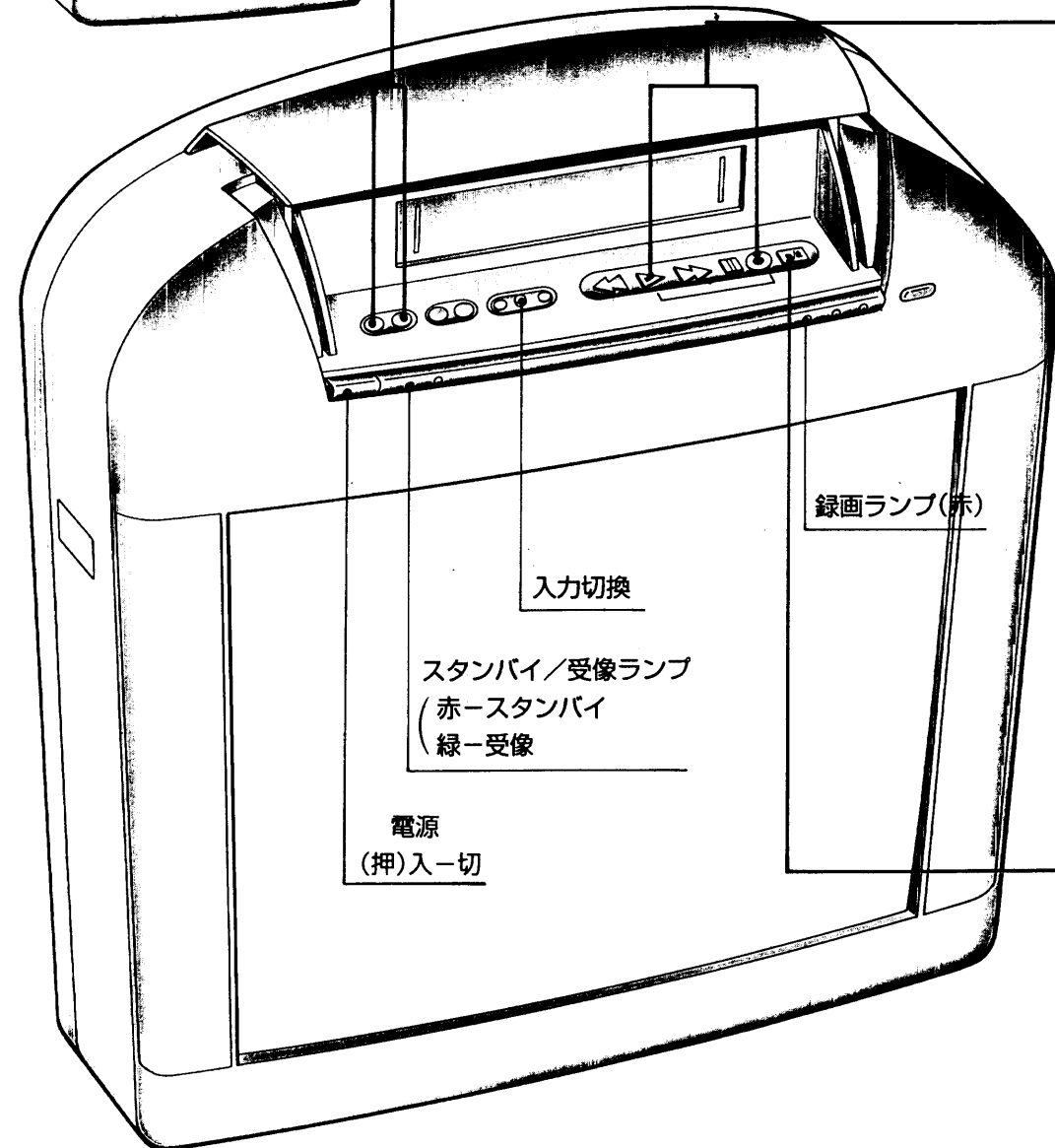
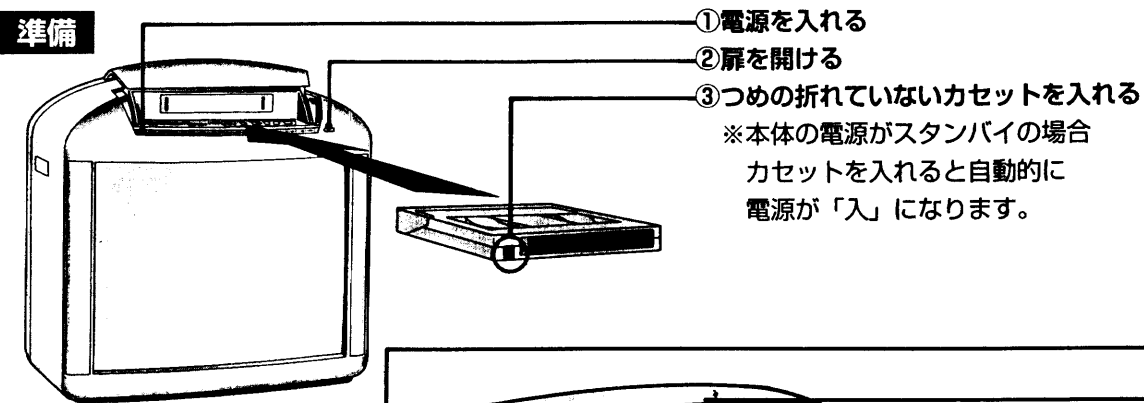

1 チャンネルを選ぶ

▽チャンネル△



チャンネルが順送りで選べます。
△…を押すと上位へ
▽…を押すと下位へ
チャンネルが変わります。

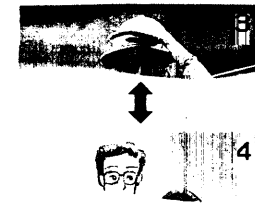

例 4チャンネルを受信

※外部入力映像を録画するときは、入力切換で選びます。

2 録画をはじめる

再生/×2 録画



2つのボタンを同時に押します。
録画ランプ(赤)が点灯し、標準または3倍で録画されます。



録画時間(標準)

裏番組を見たいとき

お好みのチャンネルにする

▽チャンネル△



チャンネルが順送りで選べます。
例 8チャンネルを受信



裏録チャンネル

一時停止させたいとき

一時停止/静止



押すと一時停止します。
再度押すと解除します。



3 停止・取出ししたいとき

停止/取出し



押すと停止します。
再度押すとカセットが出ます。
※カセットの取出しは本体の電源「切」でも操作できます。

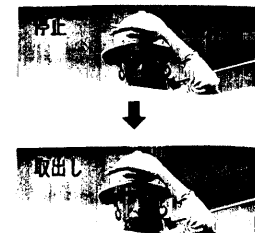

操作部のあけかた

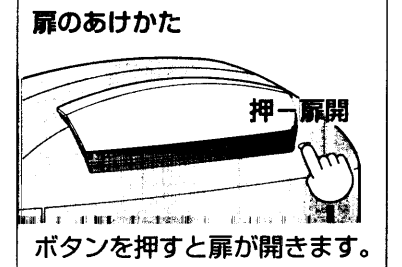

ご注意

録画時間(標準/3倍)について
本体側のみの操作では録画時間(標準/3倍)の選択はできません。
録画時間の切換はリモコンで選択します。

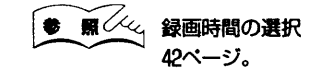

音声多重放送の録画について
2カ国語(二重)・ステレオ放送をHi-Fi録画のとき、電波状態が悪い場合は強制モノラル録画になります。

メモ

裏番組について
外部入力を録画しているときも、テレビ番組の録画中と同様に選局ボタンで裏番組を見ることができます。

一時停止について
●5分以上続くと、テープ保護のため停止します。
●録画チャンネルとちがうチャンネルを見ているときは、一時停止は受け付けません。
「モニター」ボタンを押し、録画画面にしてください。

本体での操作

映像のシステムアップ

お手持ちの映像機器を接続してシステムアップをお楽しみください。

外部入力端子について

外部入力端子に映像機器を接続することにより、ビデオディスクプレーヤなどの映像を楽しむことができます。

ビデオディスクプレーヤ・ビデオ一体型カメラの接続

外部入力端子

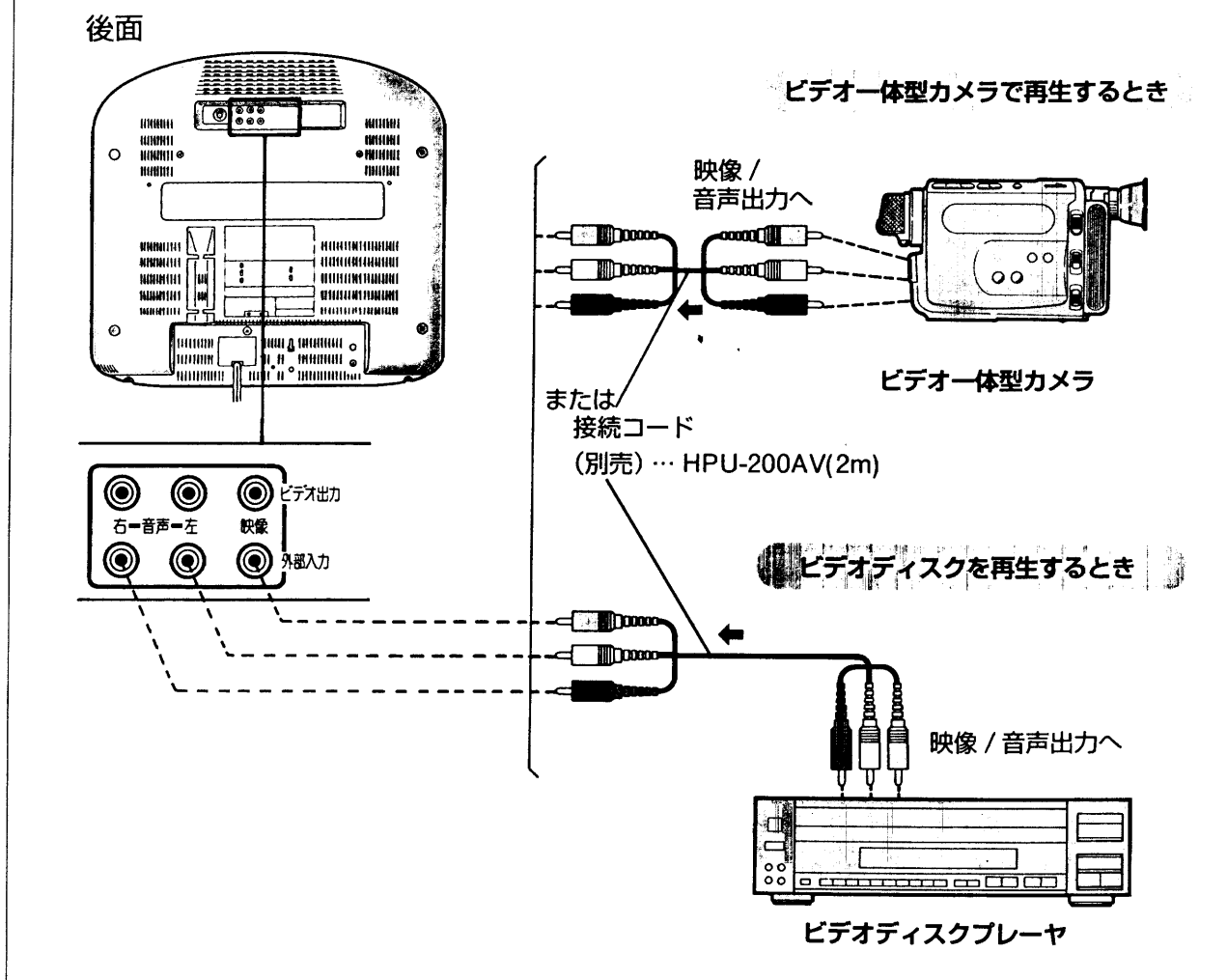

操作

1 「入力切換」ボタンで外部入力画面にする

2 接続した機器を操作する



- 接続する各機器の「説明書」もご参照ください。
- 接続コードはビデオ一体型カメラによって異なりますので、ビデオ一体型カメラの「説明書」を参照ください。

ビデオ出力端子について

画面に出ているテレビ放送やビデオ信号の映像(音声)をモニターしながらもう一台のビデオで録画(ダビング)または、AVテレビやオーディオシステムでモニターすることができます。また、本機のビデオの再生・録画時はビデオ信号が優先し、出力します。

AVテレビまたはオーディオシステムでモニターするとき

ビデオ出力端子

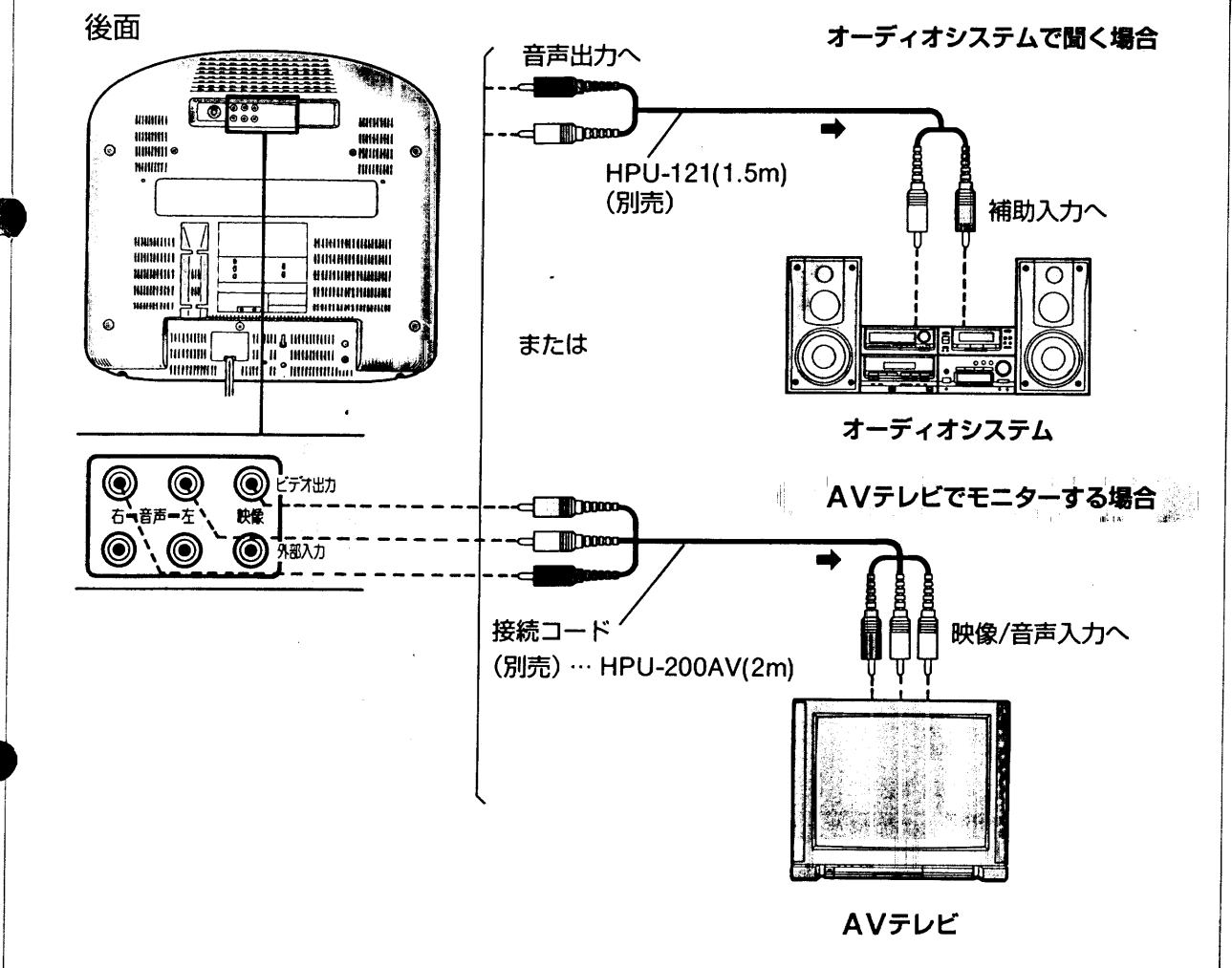

操作

1 「入力切換」ボタンでビデオ出力する画面にする

2 接続した機器を操作する

※ オーディオシステムの場合、テレビの音量を最小に設定し音量はオーディオ側で調整してください。



- 接続する各機器の「説明書」もご参照ください。
- 外部入力の信号はビデオ出力しません。

システムアップ

ダビング(テープ編集)するとき

本機で録画するとき(他機→本機)

外部入力端子

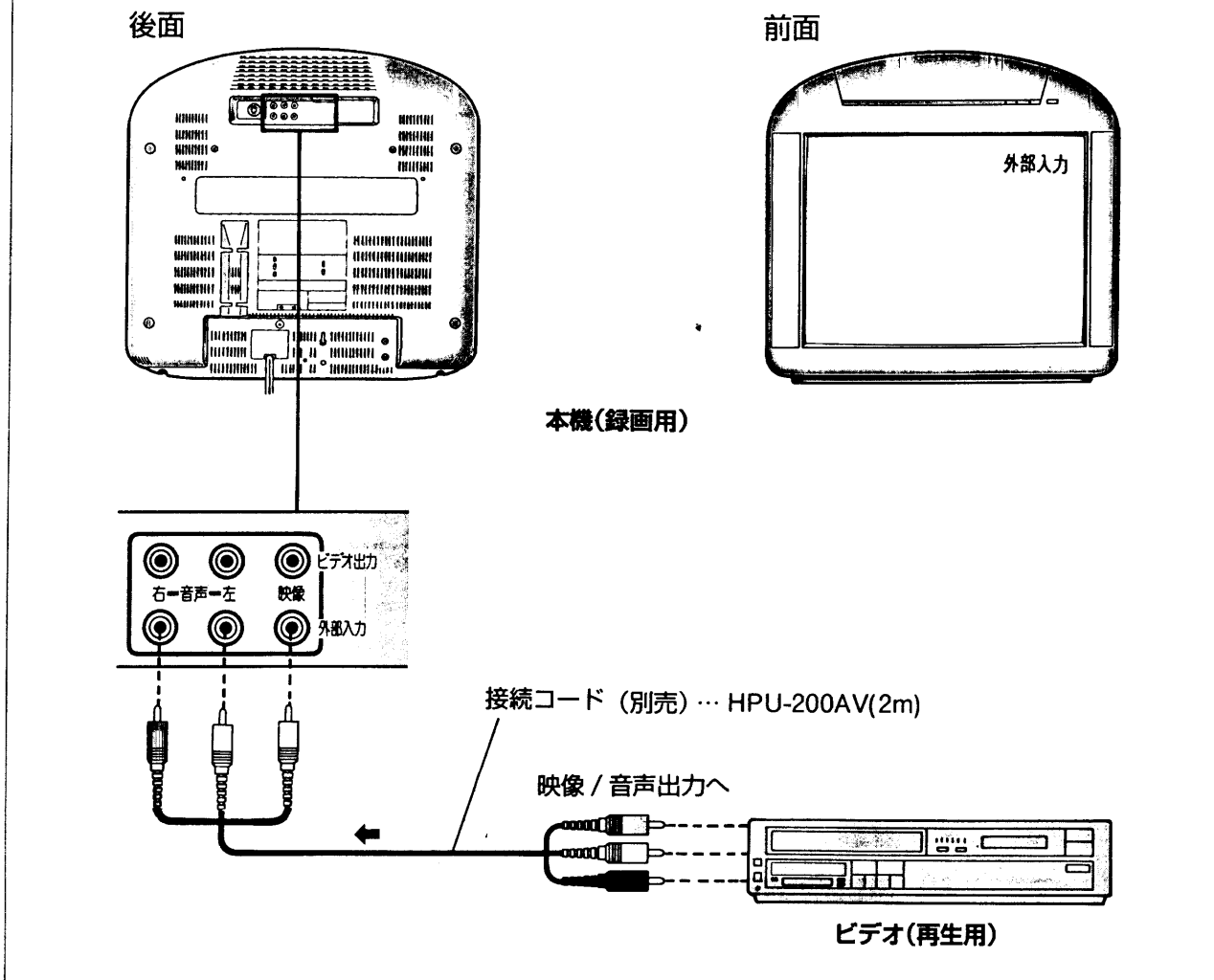

操作

- 1 「入力切換」ボタンで外部入力画面にし、本機を録画状態にする

 録画をするとき42ページ。

- 2 再生用ビデオを再生状態にする

ご注意

- ビデオの「説明書」もご参照ください。
- 録画中に裏番組を見るときは、選局ボタンでテレビ画面にします。

本機で再生するとき(本機→他機)

ビデオ出力端子

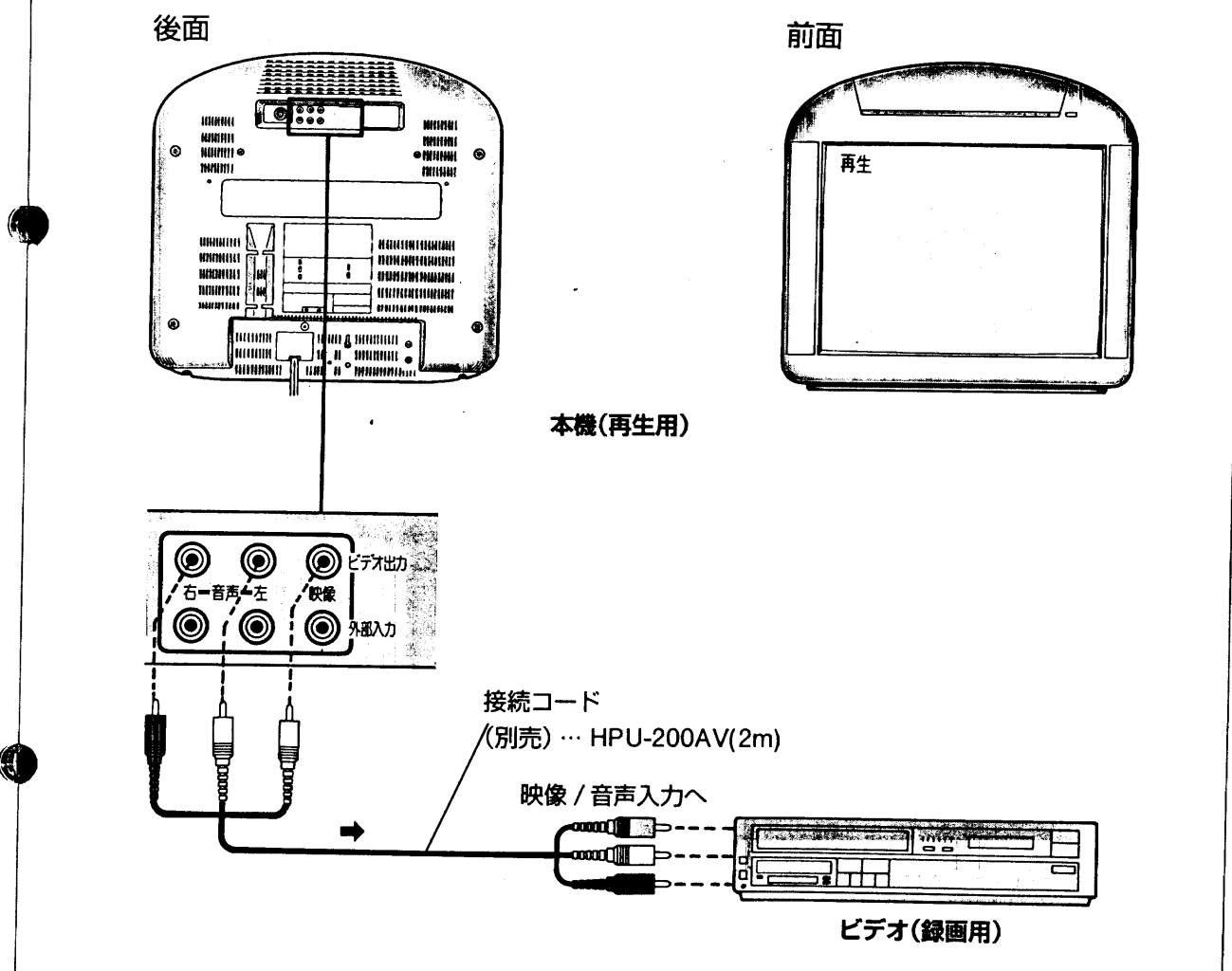

操作

- 1 録画用ビデオを「外部入力」に切換えて録画状態にする
- 2 本機を再生状態にする

ご注意

- ビデオの「説明書」もご参照ください。
- 本機録画状態のときは、ビデオ出力端子からは、録画中の信号が出力されます。TV画面を出力することはできません。
- 再生中に裏番組を見ることはできません。

音声のシステムアップ

スピーカ音を切って、おひとりでお楽しみになれます。
お好みに合わせてお選びください。



ヘッドホン・イヤホンを接続して楽しむとき

ヘッドホン/イヤホン端子

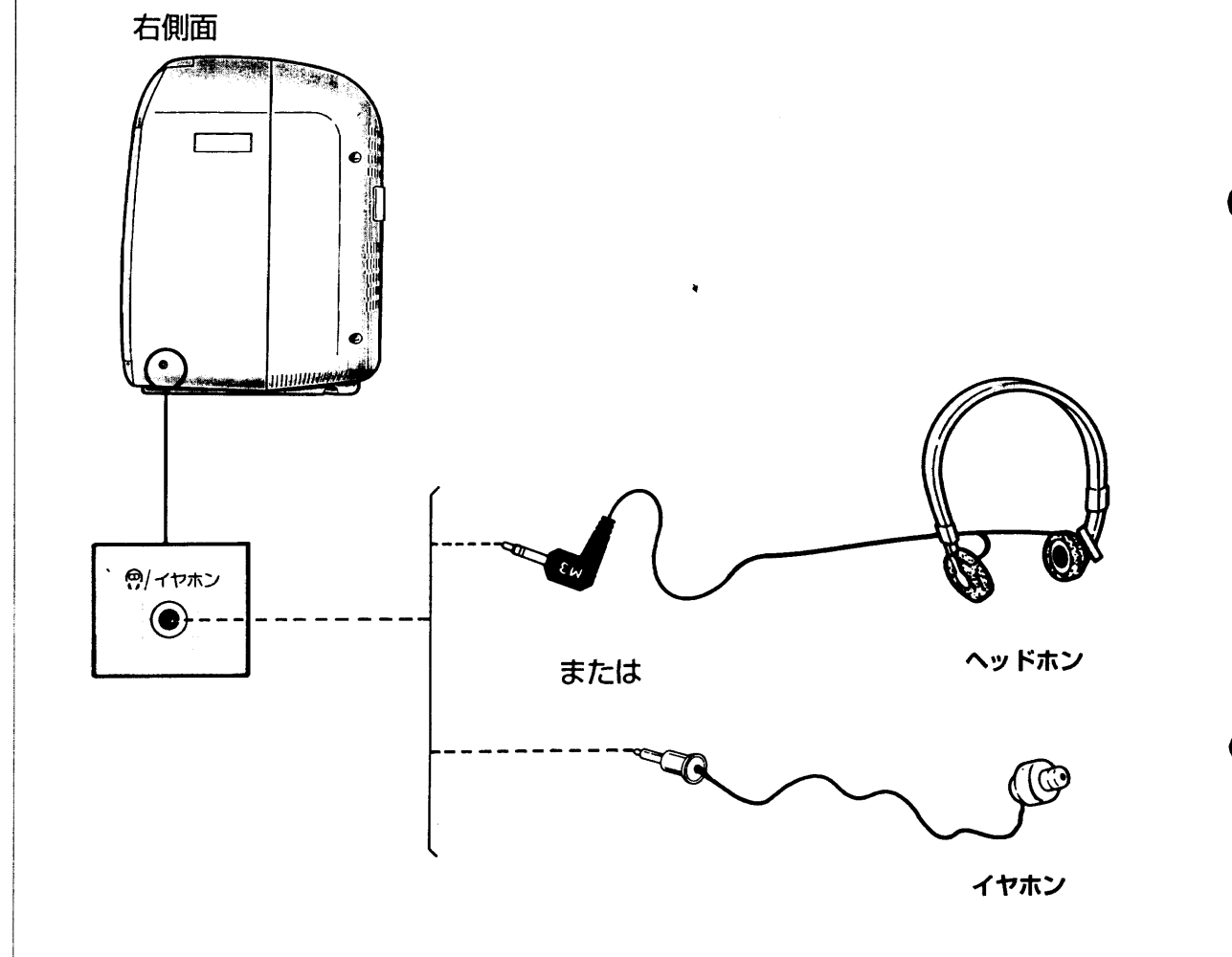

- ヘッドホン
ステレオヘッドホンをご使用ください。
- イヤホン
スピーカの音が切れ、イヤホンで聞けます。
(二カ国語放送で、音声「主+副」のときは主音声聞けます。)



ヘッドホン・イヤホン(別売)は、M3プラグ採用のものをご使用ください。

BS放送(衛星放送)の受信

BS放送(衛星放送)について

地球上空約36,000kmに打ち上げられた人工衛星(放送衛星)に地上より、放送電波(SHF帯)を発射し、人工衛星を中継局として、日本全国一円に放送する新しい放送システムです。

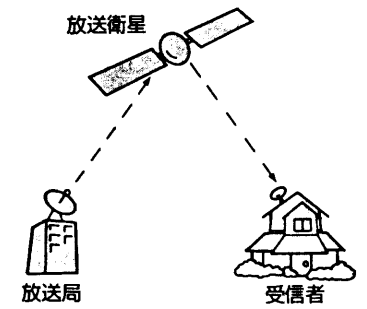

BSチューナを接続して楽しむとき

外部入力端子

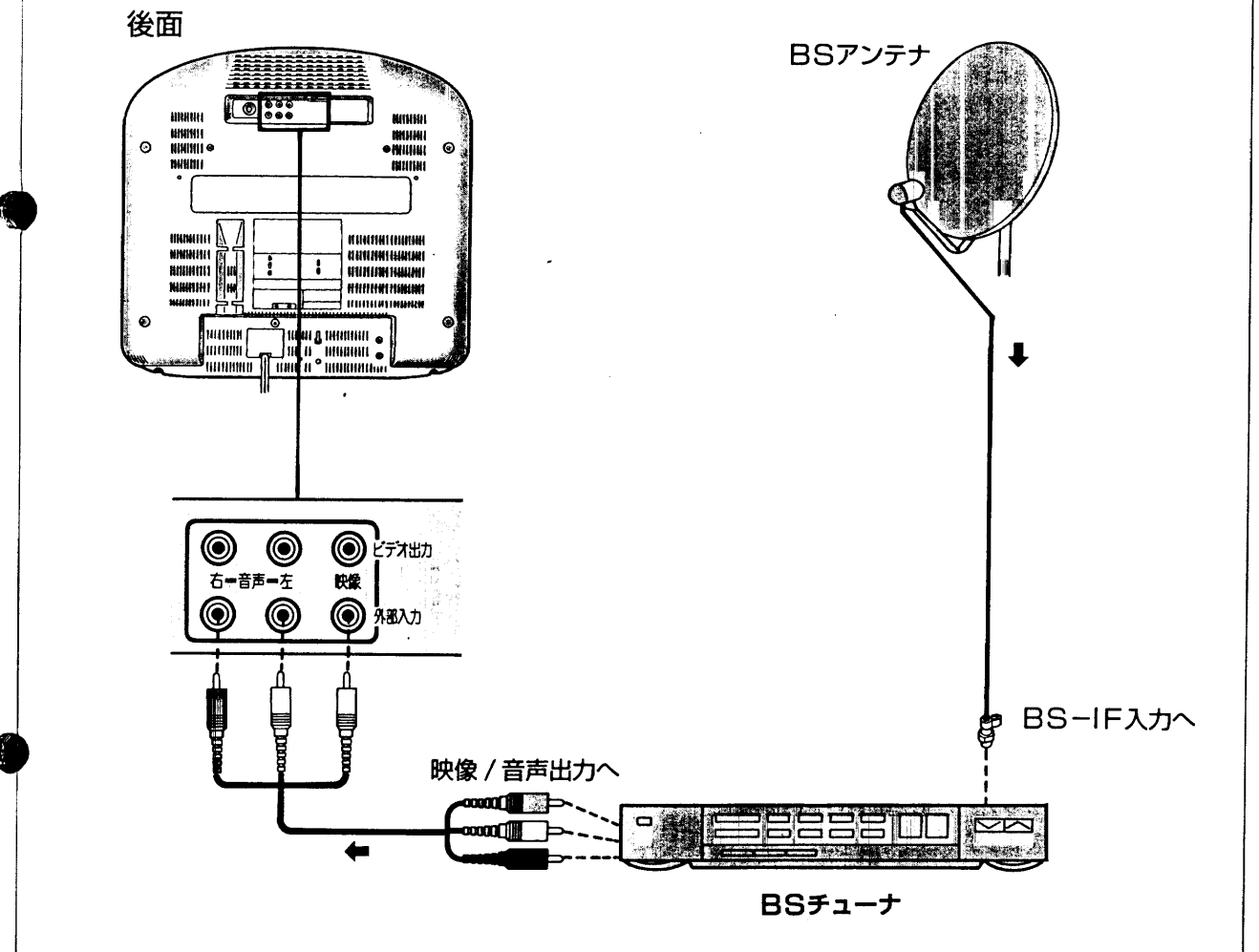

操作

- 1 「入力切換」ボタンで外部入力画面にする
- 2 BSチューナを操作する



- BSチューナの「説明書」も参照ください。
- 放送中のBSチャンネルは(1993年2月現在)

BS-5	・JSB放送(日本衛星放送: WOWOW) ・セント・ギガ放送(St.GIGA)
BS-7	衛星第1テレビジョン
BS-9	ハイビジョン試験放送
BS-11	衛星第2テレビジョン

JSB(WOWOW)、セント・ギガ(St.GIGA)放送の受信

JSB、セント・ギガ放送について

本機にBSチューナおよびBSデコーダを接続することにより、JSB放送やセント・ギガ放送が受信できます。

BSチューナ・BSデコーダの接続

外部入力端子

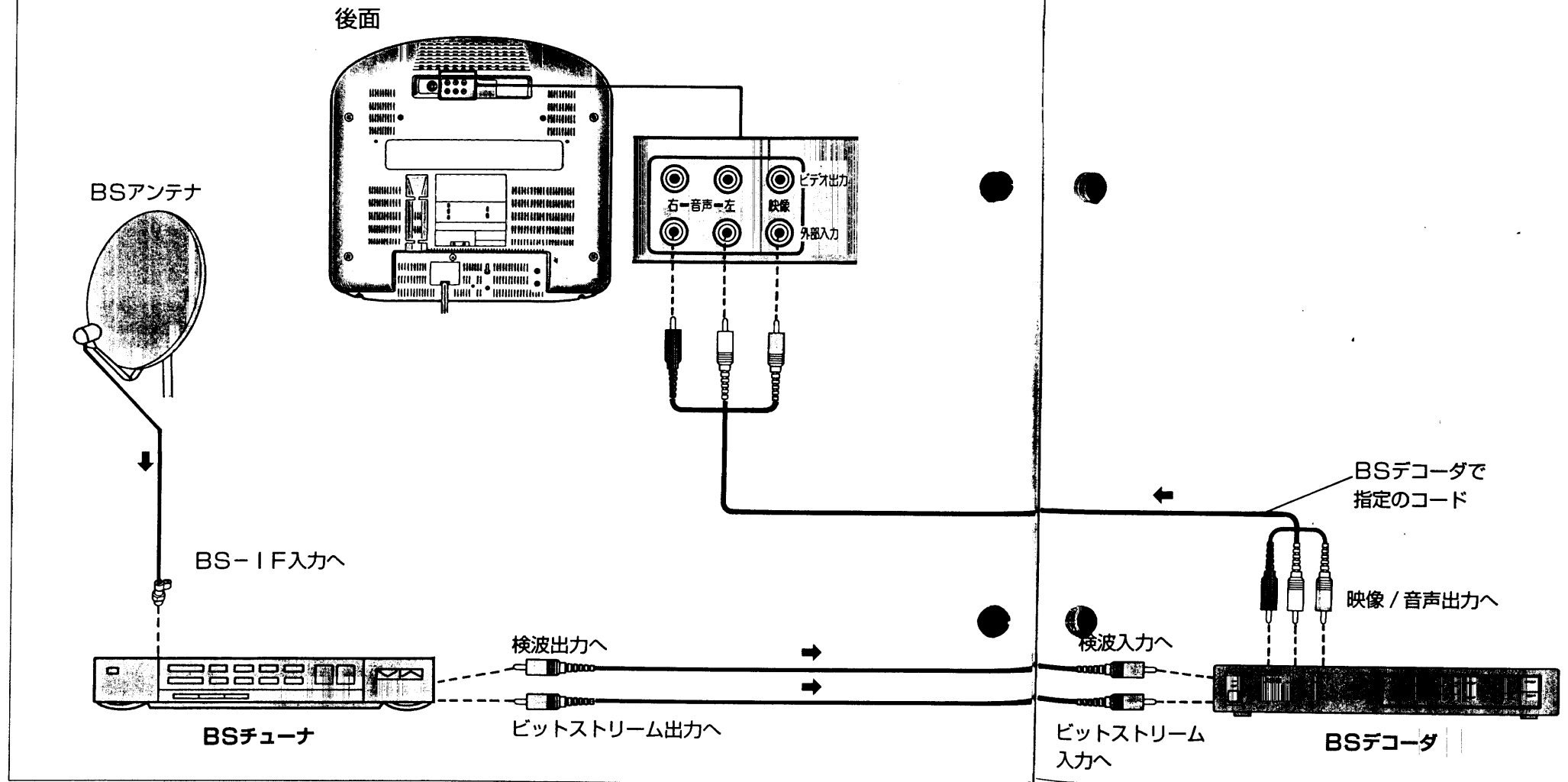

操作

- 1 「入力切換」ボタンで外部入力画面にする
- 2 接続した機器を操作する

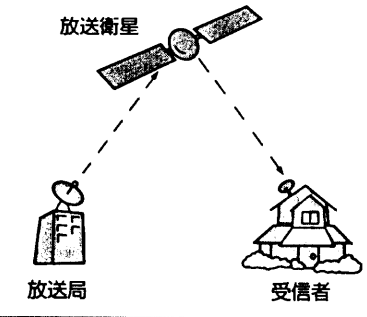

JSB放送(日本衛星放送: WOWOW)について
 JSB放送は、「BS-5」チャンネルで放送されています。BS放送を受信しているBSアンテナで受信できますが、JSB放送が有料放送の場合は、電波を*スクランブル化して放送されており契約者以外は視聴できません。(1993年2月現在)

* スクランブル化…… 電波をかき乱してそのままでは見れないようにして放送

セント・ギガ放送(St.GIGA)について
 セント・ギガ放送は、JSBチャンネルの独立音声で放送されている、映像とは別の音楽専門放送です。JSB放送と同じく、有料放送の場合はスクランブル化され、無音となります。(1991年11月現在)

スクランブル(有料)放送を見るには
 有料のスクランブル放送を視聴するには、各放送会社との視聴契約の上、放送会社から供給される「BSデコーダ」(スクランブルを正常な状態に戻す解読器)が必要です。



- 各機器の「説明書」も参照ください。
- JSBおよびセント・ギガ以外のBS放送をご覧になるときに、BSデコーダの電源を入れておいてください。電源が「切」の場合、BS放送は受信できません。
- BSデコーダの電源「入」のときは、BSデコーダによる「TV/独立」「主/副/主+副」音声選択が優先されます。



●放送中のBSチャンネルは(1993年2月現在)

BS-5	・JSB放送(日本衛星放送: WOWOW) ・セント・ギガ放送(St.GIGA)
BS-7	衛星第1テレビジョン
BS-9	ハイビジョン試験放送
BS-11	衛星第2テレビジョン

システムアップ

アンテナ線のつなぎかた(VHF-UHF)

アンテナの種類に応じ、下図の要領でVHF/UHFアンテナ端子に接続してください。

アンテナ線の準備

■ 平行フィーダ線の場合

1 フィーダを加工する

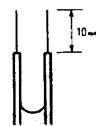

2 ビスをゆるめ、アンテナ線を取付け、締める

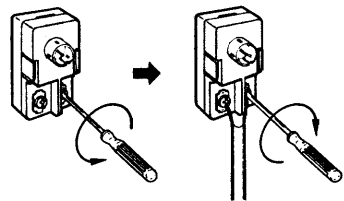

後面

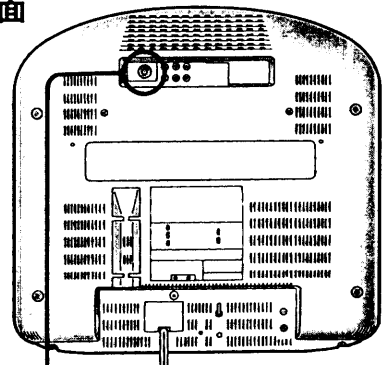

VHF/UHF
アンテナ端子
※ VHF/UHF
混合入力です。

アンテナプラグ
(同梱)

3C-2V(外径約5.8mm)または、
5C-2V(外径約7.5mm)の同軸ケーブル
のご使用を。

■ 同軸ケーブルの場合

アンテナプラグの形状に合わせて
線処理が異なります。

1 同軸ケーブルの準備

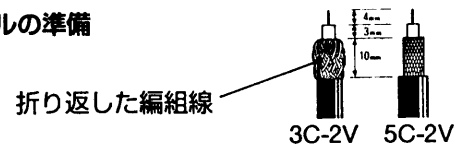

2 カバーを開ける

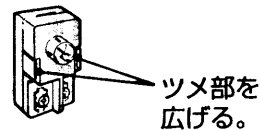

■ 一体型プラグのとき

3 シールドケースを外す

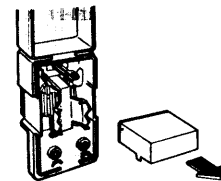

4 同軸ケーブルを接続した
あと、バラリード線を
切る

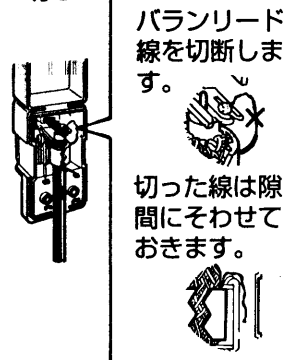

バラリード
線を切断しま
す。
切った線は隙
間にそわせて
おきます。

5 シールドケース、カバー
を取付ける

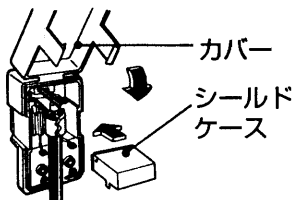

■ 分離型プラグのとき

3 接続線を外しプラスチ
ックにはさむ

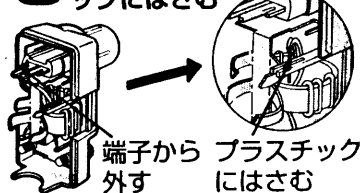

4 同軸ケーブルを付ける

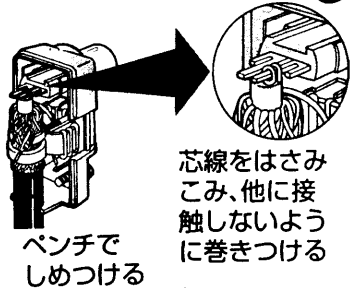

5 カバーを付ける

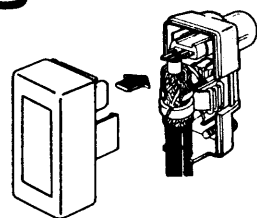

本機へのアンテナ線の接続

■ VHF・UHFアンテナ 混合の場合

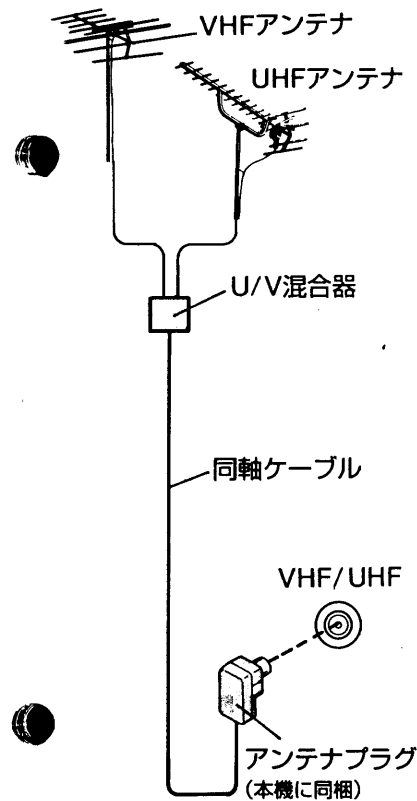

手順

1 アンテナプラグを本機の
VHF/UHFアンテナ端
子に挿入する。

ご注意

U/V分波器が接続されている場合は、
分波器をはずして接続してください。

■ VHF・UHFアンテナ が独立している場合

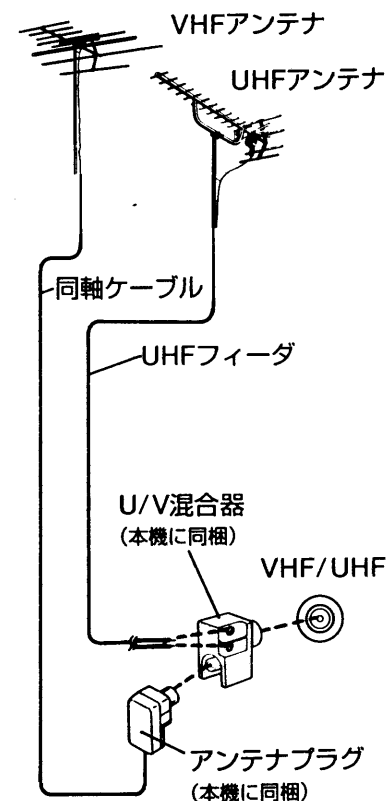

手順

1 U/V混合器に、UHFフィー
ダを接続し本機のVHF/
UHFアンテナ端子に挿入す
る。

2 アンテナプラグをU/V混合
器に挿入する。

■ VHFまたはUHF どちらかのアンテナの 場合

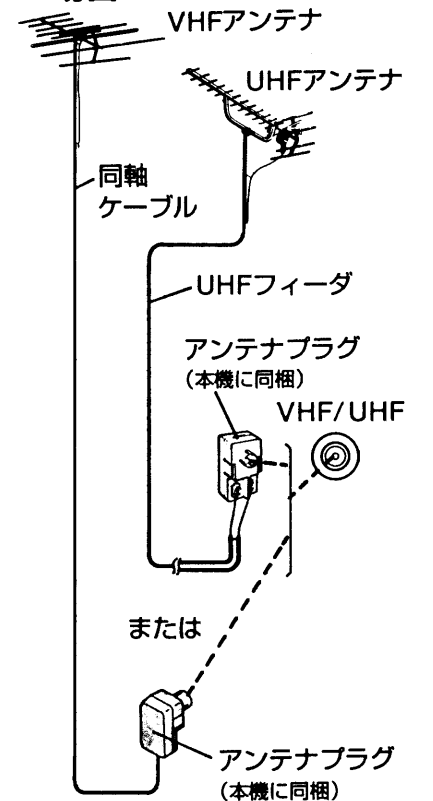

手順

1 VHF同軸ケーブル、UHF
フィーダのいずれかを、アン
テナプラグに接続する。

2 アンテナプラグを本機の
VHF/UHFアンテナ端子
に挿入する。

※ 電波が強すぎて映像が不安定になったり、FMラジオ放送の影響で映像・音声に妨害が入る場合は、お求めの
販売店にご相談ください。

時計の合わせかた

時計の合わせかた……時刻設定例 1992年2月1日午前7時30分に設定するとき

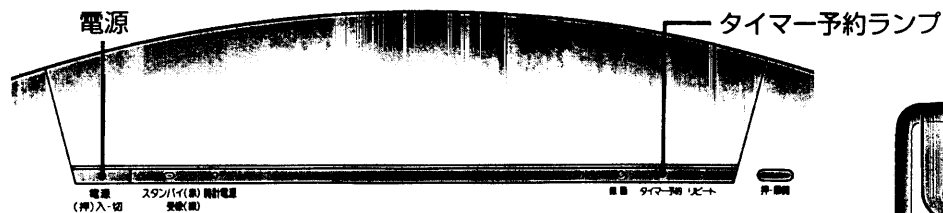

1 時刻設定画面にする

電源を初めて「入」のとき

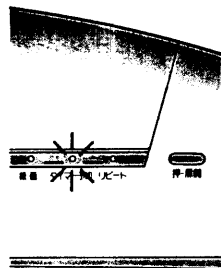

本体の電源を入れるとテレビ画面に図のような表示が出ます。(操作をしないと約30秒後に消えます。) ※タイマー予約ランプは時刻設定を完了するまで点滅します。



テレビ画面から時刻設定画面にするとき

プログラム / 時計

プログラム/時計ボタンを押した後、画面の指示に従ってください。

- 時刻設定をしていないときは…時刻設定画面になります。
- 時刻設定がされているときは…
①現在時刻表示と、時刻設定、録画予約選択の画面になります。
②リモコンボタン●で選ぶと時刻設定画面になります。

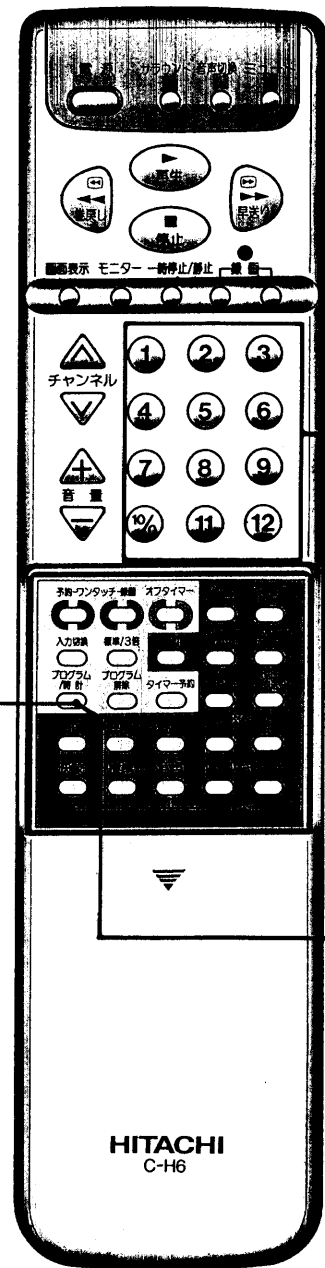
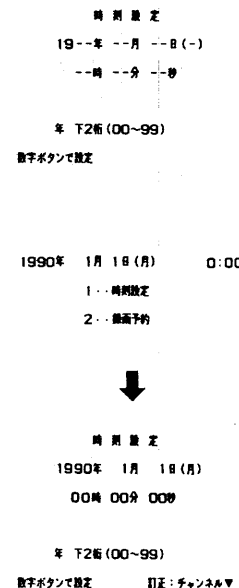

2
3
4

“カーソル”が点滅している部分にリモコンボタンで入力してください。

2 年の設定をする

例 1992

●▶●の順に押します。

時刻設定
199-年 --月 --日 (-)
--時 --分 --秒

年 2桁 (00~99)
数字ボタンで設定 訂正:チャンネル▲

3 月・日の設定をする

例 02月01日

“月”を設定します。

●▶●の順に押します。

“日”を設定します。

●▶●の順に押します。

“曜日”は自動的に表示します。

時刻設定
1992年 0-月 --日 (-)
--時 --分 --秒

月 2桁 (01~12)
数字ボタンで設定 訂正:チャンネル▲

時刻設定
1992年 02月 0-日 (-)
--時 --分 --秒

日 2桁 (00~29)
数字ボタンで設定 訂正:チャンネル▲

4 時・分の設定をする

例 07:30

“時”を設定します。

●▶●の順に押します。

“分”を設定します。

●▶●の順に押します。

時刻設定
1992年 02月 01日 (土)
0-時 --分 --秒

時 2桁 (00~23)
数字ボタンで設定 訂正:チャンネル▲

時刻設定
1992年 2月 1日 (土)
7時 30分 00秒

時計スタート:プログラム/時計ボタン 訂正:チャンネル▲

5 設定が終了したら

プログラム / 時計

時報に合わせて押すと時刻がスタートし、テレビ画面に切り替わります。

以上で現在年月日・時刻の設定は終了です。



■設定の途中でまちがえたとき(訂正のしかた)



- △・▽ボタンを押すと数字が点滅します。まちがえた箇所を点滅させ正しい数字に修正します。
- △ …戻しのとき
- ▽ …送りのとき



ご注意

時刻設定について

- 設定値は、1990年から2089年12月31日23:59までです。

- 無効な数字の指定があった場合は受け付けません。(例 2月31日等)
- 一つでも未設定があると無効となり、現在時刻未設定となります。

- 画面はブルー画面で現在受信中の音声が出ます。

- 次の操作がない場合は、約60秒で画面表示は消えます。

停電があった場合は…

- 瞬時のときは、停電補償回路が働きますが長時間の停電のときは再設定が必要です。



現在時刻を知りたいときは

画面表示 画面表示ボタンを押します。



しばらくすると時刻とチャンネルを表示します。



再度押すとチャンネルのみ表示



再度押すと時刻のみ表示



再度押すと表示が消えます。

チャンネル設定のしかた

本機は工場出荷時にVHF 1~12チャンネルの12局を設定していますが、あなたの地区の放送局に合わせてチャンネルを自由に再設定できます。

- リモコンの空チャンネルにご希望のチャンネル(VHF 1~12、UHF 13~62)を設定できます。
- 受信チャンネルをお好みの配列に設定できます。

例 UHF放送(36チャンネル)をリモコンの空チャンネル⑪に設定したいとき

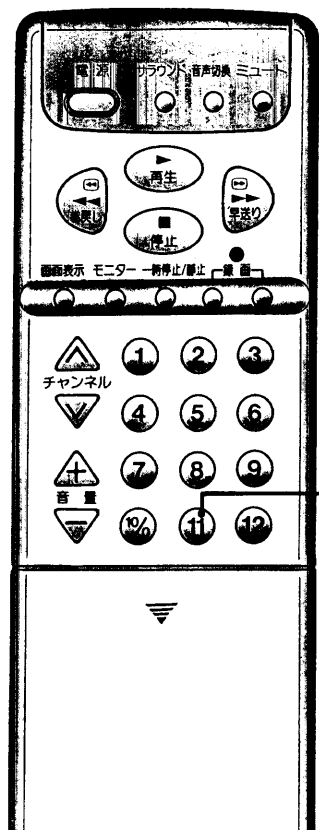
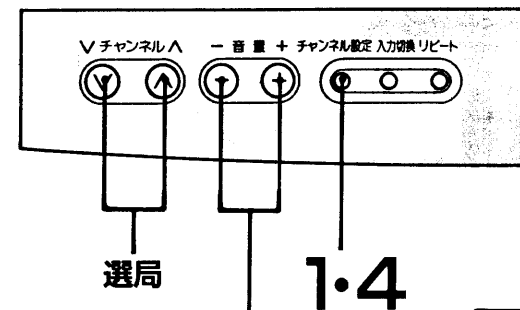

1 「チャンネル設定」の画面表示が出るまで押す(約2秒間)



2 リモコンの●ボタンを押す

※ 本体の△・▽ボタンでも選局できます。

3 チャンネルを36に書換え受信チャンネルを設定する

+ ボタンを押すと → 1~62

- ボタンを押すと ← 1~62

(目的のチャンネルになるまで何度も押ししてください。)

これで、1局分のチャンネルが設定できました。

※ さらに、いくつかのチャンネルを設定したいときは、2・3をくり返してください。

4 チャンネル設定が終了したら、2度押しして設定を完了する



チャンネル設定

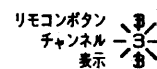

本体の音量+/音量-ボタンで設定

表示書換はチャンネル設定ボタン

チャンネル設定画面

※ 次の操作がない場合は約10秒後、通常のテレビ画面になります。

チャンネル設定

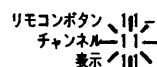

リモコンボタン●を示します。

本体の音量+/音量-ボタンで設定

表示書換はチャンネル設定ボタン

チャンネル設定

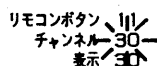

放送のあるチャンネルを自動的に捜します。

本体の音量+/音量-ボタンで設定

表示書換はチャンネル設定ボタン

チャンネル設定

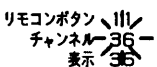

UHF 36チャンネル設定を示します。

本体の音量+/音量-ボタンで設定

表示書換はチャンネル設定ボタン

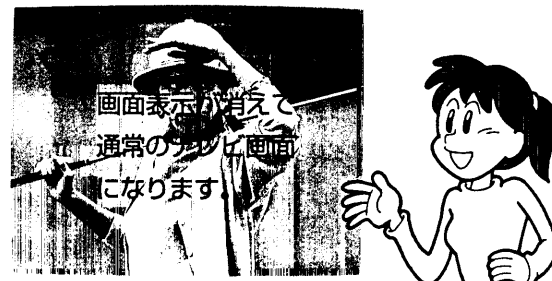

操作部のあけかた

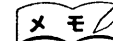
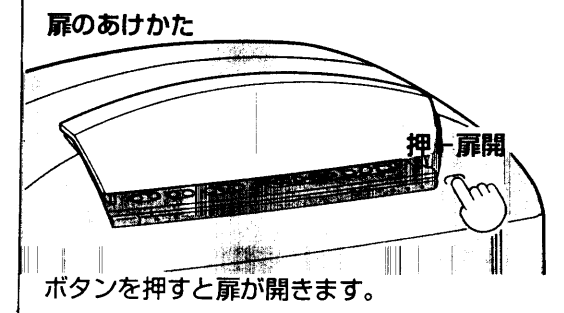

本機はチャンネル設定時、本体の音量ボタンをチャンネル設定、表示書換ボタンに兼用しています。

- チューナはテレビとビデオに内蔵していますが、チャンネル設定は一度で両方のチャンネル設定ができます。



- 音量+ または - ボタンを押し、1局ずつ放送チャンネルをさがし受信しますので放送のないチャンネルはスキップ(とび越し)します。

- 電波の弱いチャンネルや放送のないチャンネルに設定したいときは、音量+・- ボタンを同時に押すと設定できます。



チャンネル表示を書換えたいときや順送り選局時に空チャンネルをスキップ(とび越し)させたいときは、

参照 表示書換のしかた78ページ。

表示書換のしかた

表示書換は、つぎのような場合にご利用ください。

- チャンネル設定したチャンネル表示を書換えるとき。
- 順送り選局のとき、放送のないチャンネル(ノイズ画面)を出ないようにしたいとき。
(「0」に表示させると、本体またはリモコンのチャンネル入・Vボタンの操作でそのチャンネルをスキップ(とび越し)して選局します。)

例 1 チャンネルを「0」に表示書換しスキップさせたいとき

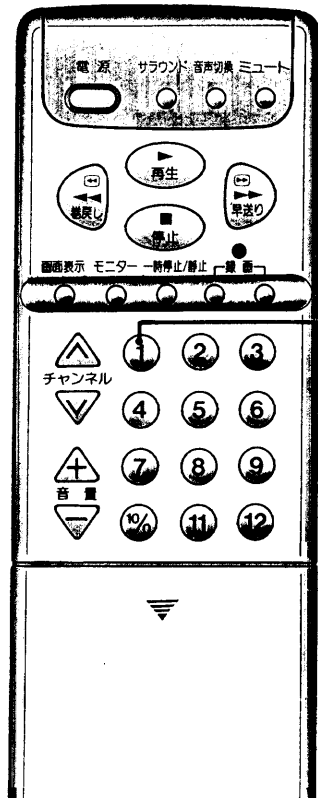
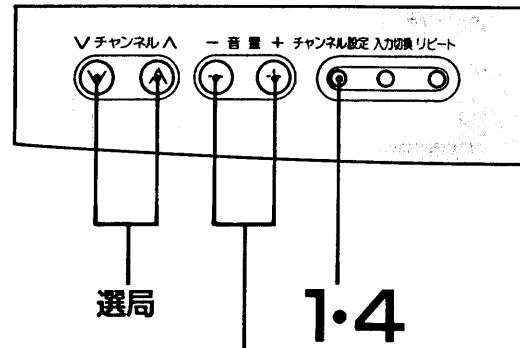

1 「チャンネル設定」の画面表示が出るまで押した後、もう一度“ポン”と押す



2 リモコンの●ボタンを押す

※本体の入・Vボタンでも選局できます。

3 チャンネル番号を「0」に書換える

+ ボタンを押すことに…

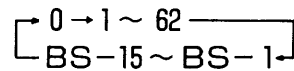

- ボタンを押すことに…

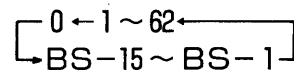

これで、チャンネル表示書換ができました。

※さらに、いくつかのチャンネル表示を書換えるときは、チャンネルの選択と、3の操作をくり返してください。

4 チャンネル表示書換が終了したら、“ポン”と押して設定を完了する

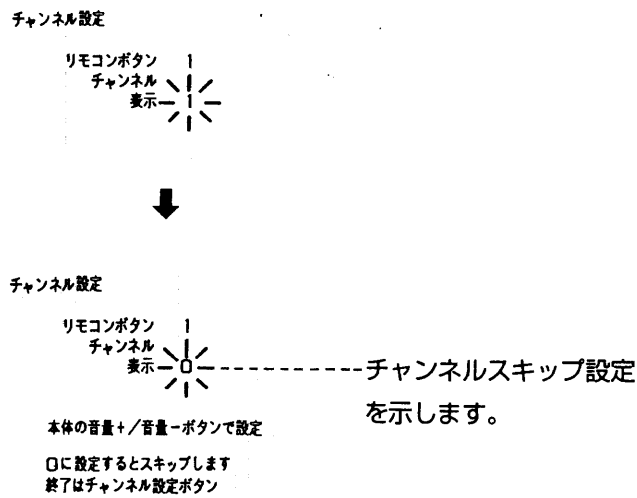
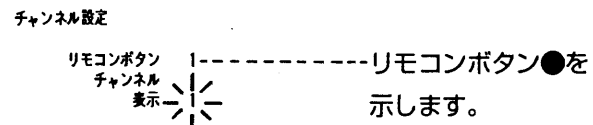
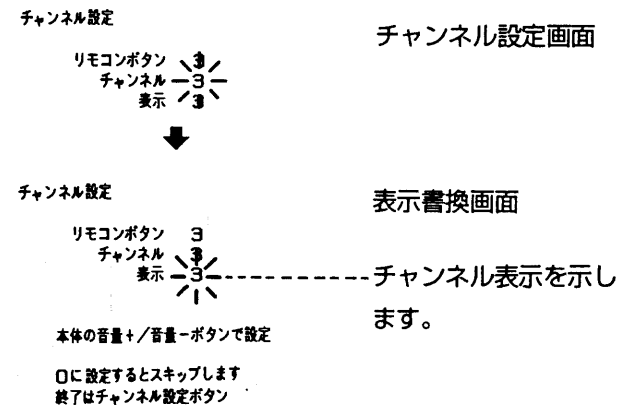

操作部のあけかた
扉のあけかた

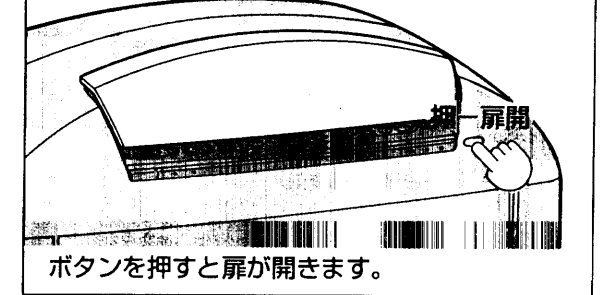

ボタンを押すと扉が開きます。



本機はチャンネル設定時、本体の音量ボタンを表示書換ボタンに兼用しています。

リモコンのチャンネル番号表示

リモコンのチャンネルボタンを押して画面に出た番号と同じ番号をフィルムシート(同梱)から抜いて貼付けます。

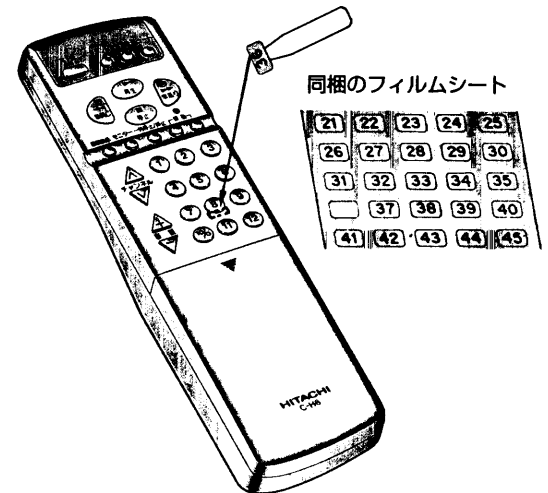

使用上のご注意

故障の原因や大きな事故につながる場合がありますので、次の事柄を必ず守ってください。

露付きは大敵

露付きが起こると

電源を入れると「露付き」の画面表示が出てカセットが取出されます。

※「露付き」の表示はしばらくすると消えますが、ビデオを操作される場合は、「カウンターコール」ボタンを押し「露付き」の表示が出なくなるまでお待ちください。

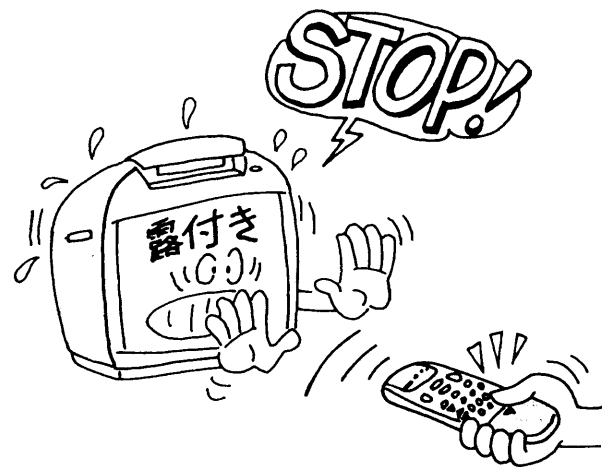

「露付き」の画面表示が出ている間は

操作ボタンを押しても本機のビデオは動作しません。テレビは見れます。周囲の状況によって異なりますが、長くても数時間で「露付き」表示は消えます。

こんなことにもご注意

普通、「露付き」は徐々に進行しますので「露付き」が始まって10~15分間は「露付き」表示が出ないことがあります。

特に部屋の温度や湿度が変わったときは、20分位たってからお使いください。

露付きが起こる条件は

本機やカセットを温度や湿度差の大きいところに移動したときに起こります。

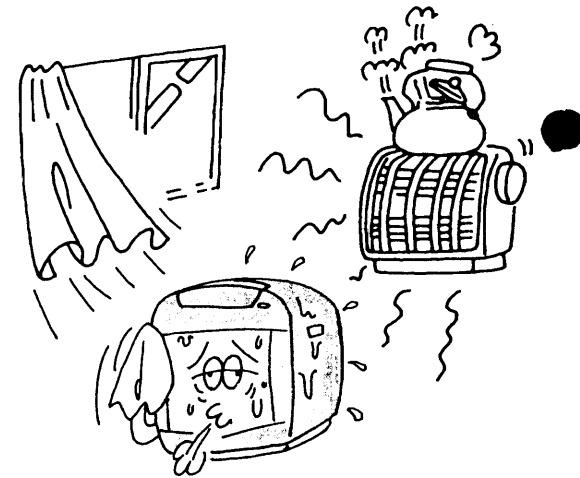

- 湯気がたちこめるなど、湿気の多いところ。
- 冷房されているところから、急に温度・湿度の高いところへ移動したとき。
- 暖房した直後の部屋。



特に、回転シリンダーに水滴が付くと、テープが貼り付いてテープの正常な走行を妨げ、テープを傷めてしまいますので、ご注意ください。

置き場所は

- 水平で安定した風通しのよいところに置いてください。

次のようなところには置かないでください。

長時間直射日光が当たるところ。

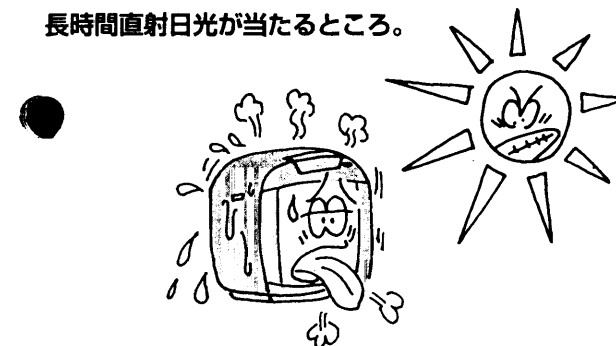

強力なスポットライトや熱器具の近く。油煙や湯気が当たるようなところ。



ほこりや湿気の多いところ。強い磁気を持っているものの近く。

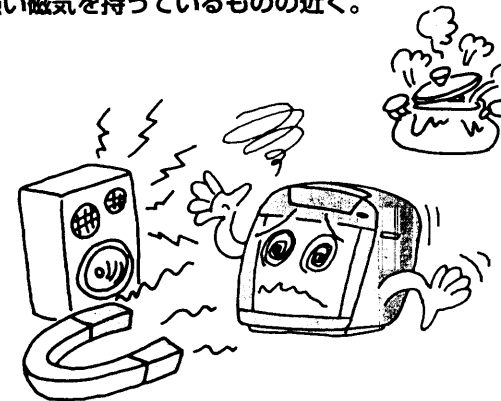

取扱い上のご注意

通風孔はふさがらないで!



移動させるときは

- 必ず接続線を外してから!
- 引っ越しなど、遠くへ運ぶときは、傷が付かないように毛布などにくるんで!



重いものをのせないで!



運ぶときは衝撃を与えないで!



殺虫剤や揮発性のものをかけないで!

ゴムやビニール製品などを長時間接触させないで!

変質したり、塗料がはげるなどの原因となります。



使用上のご注意(つづき)

故障の原因や大きな事故につながる場合がありますので、次の事柄を必ず守ってください。

安全にご使用いただくために

電源プラグは必ずプラグをもって！
コードを持って引っぱらない！

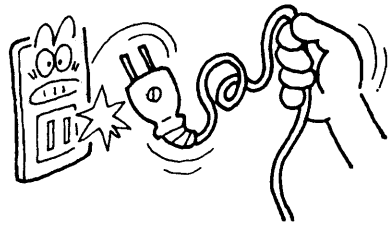

雷が鳴り出したら使わないで！

- 早めに電源プラグを抜いてください。
- アンテナ線には絶対触れないでください。



電源コードに熱器具を近づけないで！

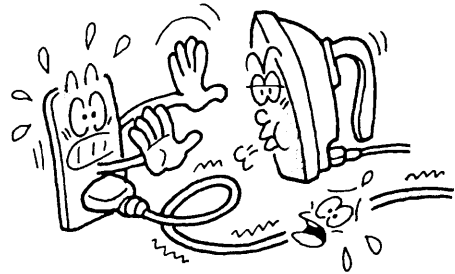

電源コードの上に重いものをのせないで！

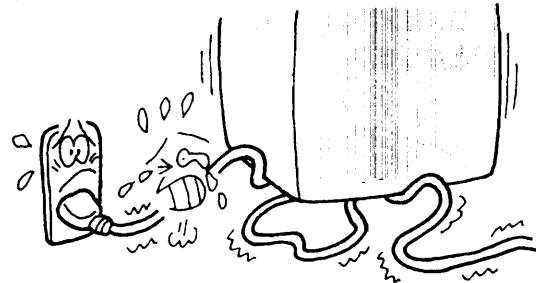

水の入った容器をのせたり、近くに置かないで！



キャビネットは外さないで！

- 内部に触れると危険なうえ、故障の原因になります。



電源コードを加工しないで！

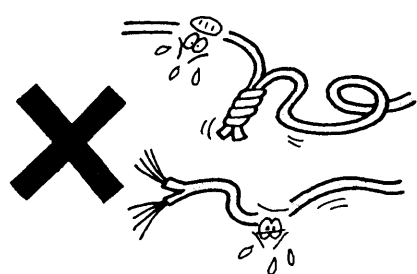

カセット挿入口にビデオカセット以外のものを入れないで！

- 特にお子様が入れないようにご注意ください。けがをする場合があります。

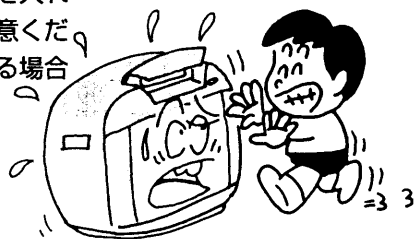

お手入れについて

キャビネットや操作パネル部分の汚れは柔らかい布で軽くふきとってください。

- 化学ぞうきんをお使いの際は、その注意書に従ってください。
- 汚れがひどいときは、布を水でうすめた中性洗剤にひたしよく絞ります。汚れをふきとり、乾いた布で仕上げてください。

ブラウン管の表面は柔らかい乾いた布で。

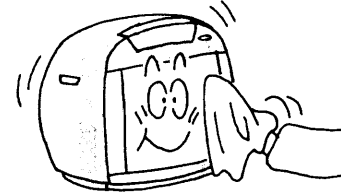

ぬれた布でふくと静電気を強く感じるようになります。

ブラウン管表面の静電気について…。



ブラウン管表面に手を触れると弱い電気を感じる場合があります。これはブラウン管表面が静電気を帯びているためで、人体に影響はありません。

アンテナについて

- 画像や音声はアンテナの電波受信状況によって大きく左右されます。
- アンテナ工事には技術が必要ですので、お買い上げの販売店に依頼してください。



使わないときは

■ふだん使わないとき

必ずカセットを取り出し、電源を「切」にしておいてください。この場合も、時計は作動していますので、多少の発熱があります。

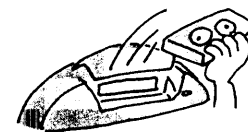

■長期間使わないとき

機能に支障をきたすときがありますので、ときどき電源を入れて作動させてください。



美しい画面を見るために

ビデオは磁気テープで記録・再生するため、非常に高い精度が必要です。およそ使用1000時間をめどに、点検を依頼してください。

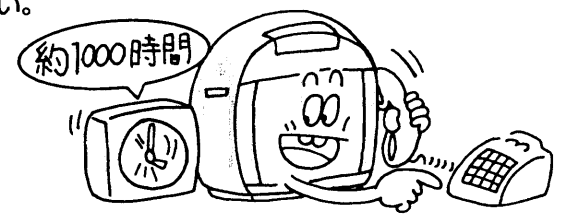

こんなときは

■コードがいたんだとき

■ 誤って、内部に水や異物が入ったとき煙・異常音・臭いなどがあるとき



お買い上げの販売店、またはご相談窓口へ。

「故障かな?」と思ったときは

もう一度次の点をお調べください。下記項目に従って再度点検されても直らないときは、お買い上げの販売店または最寄りの「ご相談窓口」(別紙ご参照)にお問い合わせください。



こんなとき	ここをお確かめください
電源が入らない	コンセントから、電源プラグが外れていませんか。 本体の電源が「入」になっていますか。 アンテナ線が正しく接続されていますか。
選局した番組がきれいに出不い	電波が弱くはありませんか。
画面にはん点が出る	自動車・電車・高圧線・ネオンなどからの妨害電波を受けていませんか。 アンテナの方向がずれていませんか。強い風のふいたあと方向が変わっていることがあります。
映像が2重3重になる	山やビルからの反射電波の影響も考えられます。
色模様が出たり色が消える	他のテレビから影響(妨害電波)を受けていませんか。またラジオ放送やアマチュア無線の送信アンテナが近くにある場合も現われることがあります。
チャンネル番号が画面から消えない	画面表示ボタンが押されていませんか。 →再度、「画面表示」ボタンを押してみてください。
色あいが悪い、色が薄い	色の濃さ、色あいの調整がずれていませんか。(映像の調整値をご確認ください。)
テレビから時々、「ビシッ」と音がする	画面や音声に異常がない場合、室温の変化により、キャビネットがわずかに伸縮する音です。性能その他に影響ありません。
リモコンが動かない	送信部は受光部に向いていますか。 受光部との間は7m以内のところで操作していますか。(受光部左右30°以内:約5m以内) 受光部との間に障害物はありませんか。 電池は消耗していませんか。電池は正しく入っていますか。 リモコン受光部に外光や蛍光灯の強い光があたっていませんか。
カセットを入れると取出しになる	露付き表示「露付き」の画面表示が出ていませんか。 →カウンターコールを押し「露付き」が消えるまで待ってください。 「録画」設定をしていませんか。 →ワンタッチ録画・ワンタッチ予約録画・プログラム予約録画のときカセットのつめが折れていると取出しになります。
電源が入っているのに動かない	タイマー予約ランプが、点灯していませんか。 →タイマー予約実行中はビデオの操作はできません。
電源が入っているのに動かない(“受像ランプ”が点滅する)	各種安全装置が働いていることがあります。 →一度、本体の電源を「切り」、再度「入」にしてみてください。
録画できない	カセットのつめが折れていませんか。タイマー予約をしていませんか。 現在時刻が設定されていますか。カセットのつめが折れていませんか。
タイマー予約録画ができない	開始時刻・終了時刻は正しくセットされていますか。 タイマー予約ボタンは押しましたか。 ワンタッチ録画またはワンタッチ予約録画をしていませんか。
再生画像がカラーにならない	トラッキングがずれていませんか。 →トラッキングを調整してください。
再生画像が雪のふるようにチラチラする	ビデオヘッドは汚れていませんか。 →ヘッドそうじカセットでクリーニングしてください。 ヘッドが摩耗していませんか。 →ヘッド交換をしてください。
再生画像がチラチラする	テープが古くなっていませんか。
テープカウンタの数字が変わらない	未録画部分を再生していませんか。 →未録画部分では、ブルー画面になりカウンタは進みません。
「外部入力」表示画面が揺れたり出なかったりする	入力切換を「外部入力」にし、映像・音声入力端子に信号が無い場合に起こる場合があります。

お知らせ&メッセージ表示について

操作手順のアドバイスや、誤操作防止に役立つメッセージを画面の左上に水色の文字で表示します。

お知らせ&メッセージ表示	原因
時刻を設定してください	時刻未設定のときや停電などで時計がリセットされたとき
テープがありません	カセットなしでテープ操作をしたとき
テープがありません 録画できるテープを入れてください	カセットなしで録画・ワンタッチ録画・ワンタッチ予約録画の操作およびワンタッチ予約録画の設定の確認をしたとき
録画できません 録画できるテープを入れてください	つめ折れカセットで録画・ワンタッチ録画・ワンタッチ予約録画の操作をしたとき(表示と同時にカセットは取出しになります。)
録画用テープを入れてください タイマー予約ボタンでタイマーセットにしてください タイマーセットはタイマー予約ランプで表示します	予約プログラムの設定をしたとき、およびタイマーセットをしないでプログラムの一覧表の確認をしたとき
タイマーセットしました	タイマーをセットしたとき
タイマーセットしました テープがありません 録画できるテープを入れてください	カセットなしでタイマーをセットしたとき (タイマー予約ランプが点滅します。)
タイマーセットしました 録画できません 録画できるテープを入れてください	つめ折れカセットでタイマーをセットしたとき (表示と同時にカセットは取出しになります。)
タイマーセットを解除しました	タイマーセットを解除したとき
タイマーセット中 タイマー予約ボタンで解除できます	タイマーセット中にテープ操作をしたとき
タイマーセット中(画面左下に表示)	タイマーセット中にワンタッチ予約録画の設定の確認をしたとき
ワンタッチタイマーセット中 録画中	ワンタッチ予約録画セット中にチャンネル設定ボタンを押したとき 録画中にチャンネル設定ボタンを押したとき
裏録中 録画モニタにて一時停止にしてください	裏番組を録画中に一時停止の操作をしたとき
録画中に停電がありました ワンタッチ録画中	録画中に停電があったとき ワンタッチ録画中にテープ操作をしたとき
露付き ビデオ部の露が取れるまで テープが入りません(赤色表示)	露付き中にビデオ部を操作したとき

再生画像がこのようなとき

初期状態	末期状態
 <p>ビデオヘッドのクリーニングが必要です。ビデオヘッドにほこりなどが付着すると、ビデオヘッドが汚れて、録画・再生能力が低下します。別売のヘッドそうじ用カセットNV-TCLP(非研磨性)のご使用をおすすめします。</p>	 <p>●ヘッド摩耗について ビデオヘッドはレコード針と同様に摩耗します。摩耗すると鮮明な映像がでないことがあります。このような場合ビデオヘッドの交換が必要です。交換はお買い上げの販売店にご相談ください。</p>

アフターサービスについて

<p>1 保証書 (別に添付してあります。)</p> <p>保証書は、必ず「お買い上げ日・販売店名」等の記入をお確かめのうえ、販売店から受取っていただき内容をよくお読みの後大切に保管してください。</p>	<p>2 修理を依頼される時</p> <p>84ページの「故障かな?と思ったときは」に従って調べていただき、直らないときには必ず電源プラグを抜いてから、後の処置をしてください。</p>	<p>3 補修用性能部品の最低保有期間</p> <p>本機の補修用性能部品(機能維持のために必要な部品)の最低保有期間は製造打切り後8年間です。この期間は通商産業省の指導によるものです。</p>
<p>保証期間</p> <p>お買い上げの日から1年間、ただし、ブラウン管については2年間です。 ビデオヘッド、各種ベルトは消耗部品ですから業務用にご使用の場合は、保証期間内でも「有料修理」とさせていただきます。</p>	<p>保証期間中は</p> <p>保証書の規定に従ってお買い上げの販売店が出張修理させていただきます。お買い上げの販売店にご依頼にならない場合には、お近くの「ご相談窓口」(別紙ご参照)にご連絡ください。</p> <p>保証期間が過ぎているときは</p> <p>お買い上げの販売店へご依頼ください。修理すれば使用できる製品については、ご希望により有料で修理致します。販売店にご依頼にならない場合には、お近くの「ご相談窓口」(別紙ご参照)にご連絡ください。</p>	<p>4 アフターサービス等についておわかりにならないとき</p> <p>お買い上げの販売店またはお近くの「ご相談窓口」(別紙ご参照)にお問合わせください。</p>

修理を依頼される時ご連絡いただきたい内容			
ご氏名		製品名・品番 ご購入日	お手もとの保証書をご覧ください。
ご住所	付近の見取図、目印など。	故障内容	詳しくお願いします。
電話番号	呼び出しでもけっこうです。	訪問ご希望日	ご都合の悪い日もあわせて。

テレビの転倒防止について

テレビにお子様が登場したり、揺すったり、押したりされると、テレビが倒れるおそれがあります。その際の事故防止と地震等、非常時の安全確保のために転倒防止部品の取付けをお願いいたします。

テレビ台に固定する場合

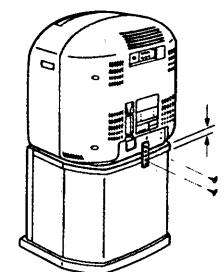

天板厚さの中心に取付けてください。転倒防止の部品を取扱説明書袋に同梱していますので、その「説明書」をよくお読みいただき正しく取付けてください。

壁面に固定する場合

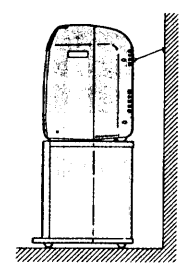

ひも又はクサリ、ねじについては市販品をご利用いただき、壁や柱等、堅牢部に取付けてください。

定格

テレビ部	品 種	C21-VT1
	使 用 電 源	ビデオ一体型 カラーテレビ AC100V 50/60Hz
	消 費 電 力	110W 〔テレビ動作時 103W (本体の電源またはリモコンで電源「切」時約8W) ビデオ動作時 20W (タイマー予約録画時20W)〕
	音 声 実 用 最 大 出 力	10W (5W+5W) E I A J
	ス ピ ー カ	8×12cm だ円型 2コ
	ブ ラ ウ ン 管	21型
	画 面 寸 法	幅40.6cm・高さ30.5cm・対角50.8cm
	接 続 端 子	○テレビ/ビデオ関連 ●外部入力 〔映像 1Vp-p (75Ω) 音声 316mVrms〕 ●ビデオ出力 〔映像 1Vp-p (75Ω) 音声 398mVrms〕 ※ビデオ動作時は、ビデオの信号が優先して出力します。 ※外部入力の信号は出力されません。 ●ヘッドホン/イヤホン端子((8Ω)M3プラグ)
	録 画 方 式	回転2ヘッド アジマス記録 VHS規格
	テ ー プ 速 度	33.35mm/秒 (標準時)、11.12mm/秒 (3倍時)
使 用 テ ー プ	12.7mm幅高密度ビデオテープ(1/2インチ)、VHSビデオカセット	
録 画 時 間	最大8時間(T-160使用の場合)	
早送り、巻戻し時間	約5分(T-120使用の場合)	
テレビジョン方式	日米標準方式525本 60フィールド	
変 調 方 式	輝度信号FM変調、色信号低域変換π/2移相	
ト ラ ッ ク 数	3トラック (Hi-Fiサウンド 2トラック) (ノーマル 1トラック)	
Hi-Fi(HDサウンド)	ダイナミックレンジ 90dB以上	
特 性	周波数特性 20Hz~20kHz ワウフラッター 0.005%以下	
許 容 周 囲 温 度	5°C~40°C	
許 容 相 対 湿 度	35%~80%	
タイマー型式	クォーツ制御 24時間デジタル表示	
外 形 寸 法	横幅53.5cm・高さ49.0cm(操作部扉開時51.5cm)・奥行40.0cm	
質 量 (重 量)	26.5kg	
キャビネット材質	スチロール樹脂	

※テレビの型(21型)は画面寸法を表わすものではなく、ブラウン管の外径対角寸法を基準とした大きさの目安です。

リモコン	使 用 電 源	DC3V (単三乾電池2コ)
	リモコン操作距離	約7m以内 (テレビ正面距離) 約5m以内 (受光部左右30°以内)
	質 量 (重 量)	約180g (乾電池含む)

付属品	リモコン、単三乾電池2コ、リモコンフィルムシート(チャンネル表示シート)、アンテナプラグ UHF/VHF混合器、テレビ転倒防止用品
------------	---

※このビデオ一体型カラーテレビを使用できるのは、日本国内のみで、外国では放送方式、電源電圧が異なりますので使用できません。
(This VTR/Television set can not be used in foreign country as designed for Japan only.)