

仕様

●本仕様は改良のため、予告なく変更することがあります。
 ●このテレビを使用できるのは日本国内のみで、外国では使用できません。
 This television set can be used only in Japan.

形名	C25-BST1	
ブラウン管	25形ネオブラックブラウン管	
画面寸法	幅47.8×高さ36.3×対角59.0(cm) <small>[テレビの形(25形)は画面寸法を表すものではなく、ブラウン管の外形対角寸法を基準とした大きさの目安です]</small>	
音声実用最大出力	10W(総合)	
スピーカー	6×13cm…2個	
電源	AC100V 50・60Hz共用	
消費電力	131W(待機時1.5W、ただしBS録画ランプ「オフ」時)	
受信チャンネル	VHF1ch~12ch, UHF13ch~62ch, CATV(C13~C35) BS(BS1~BS15)	
端子	ビデオ1音声入力端子(右)(左)…(前面)1個(後面)1個 ビデオ1映像入力端子…(前面)1個(後面)1個 ビデオ1S映像入力端子…(前面)1個(後面)1個 ビデオ2音声入力端子(右)(左)…1個 ビデオ2映像入力端子…1個 モニター音声出力端子(右)(左)…1個 モニター映像出力端子…1個 AV-BUSⅡ端子…1個 ヘッドホン端子…1個 検波出力端子…1個	キートAFC入力端子…1個 ビットストリーム出力端子…1個 BS音声入力端子(右)(左)…1個 BS映像入力端子…1個 BS音声出力端子(右)(左)…1個 BS映像出力端子…1個 BSデジタル音声出力端子…1個 BS-IF入力端子…1個
外形寸法	幅60.5×高さ51.5×奥行49.0(cm)	
質量(重量)	29.0kg	
付属品	リモコン送信機…1個 アンテナアダプター…1個 単3形乾電池 R6P(またはSUM-3)…2個	

ちょっとした心づかいで
テレビの安全

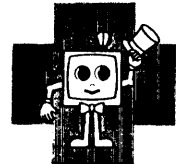

愛情点検

●長年ご使用のカラーテレビの点検をぜひ!
 ●カラーテレビの補修用性能部品の最低保有期間は、製造打ち切り後8年です。

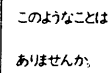

このようなことはありませんか。
 ●電源コードやプラグが異常に熱い。
 ●電源スイッチを入れても映像や音が出ない。
 ●映像が乱れたり、色がきれいに出不い。
 ●その他の異常・故障がある

故障や事故防止のため、コンセントから電源プラグを抜いて販売店にご連絡ください。点検・修理に ついての費用など詳しいことは、販売店にご相談ください。

購入店名などを記入しておきますと、アフターサービスのとき便利です。

購入店名

電話 ()

購入年月日

年 月 日

万一故障などでアフターサービスをお申しつけのときは、右の内容をお知らせください。

形名=(テレビ本体)C25-BST1

(リモコン)C-N6

症状=できるだけ詳しく

道順=付近の目印も

新品情報・商品選択など、家電品のお買物相談を承る窓口

☎0120-312111

お買物相談センター

株式会社 日立 家電

〒105 東京都港区西新橋2-15-12
 電話(03)3502-2111

株式会社 日立製作所

〒105 東京都港区西新橋2-15-12
 電話(03)3502-2111

HITACHI

BSチューナー内蔵日立カラーテレビ

形名

C25-BST1

取扱説明書

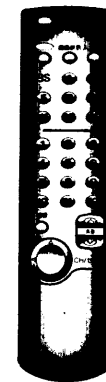
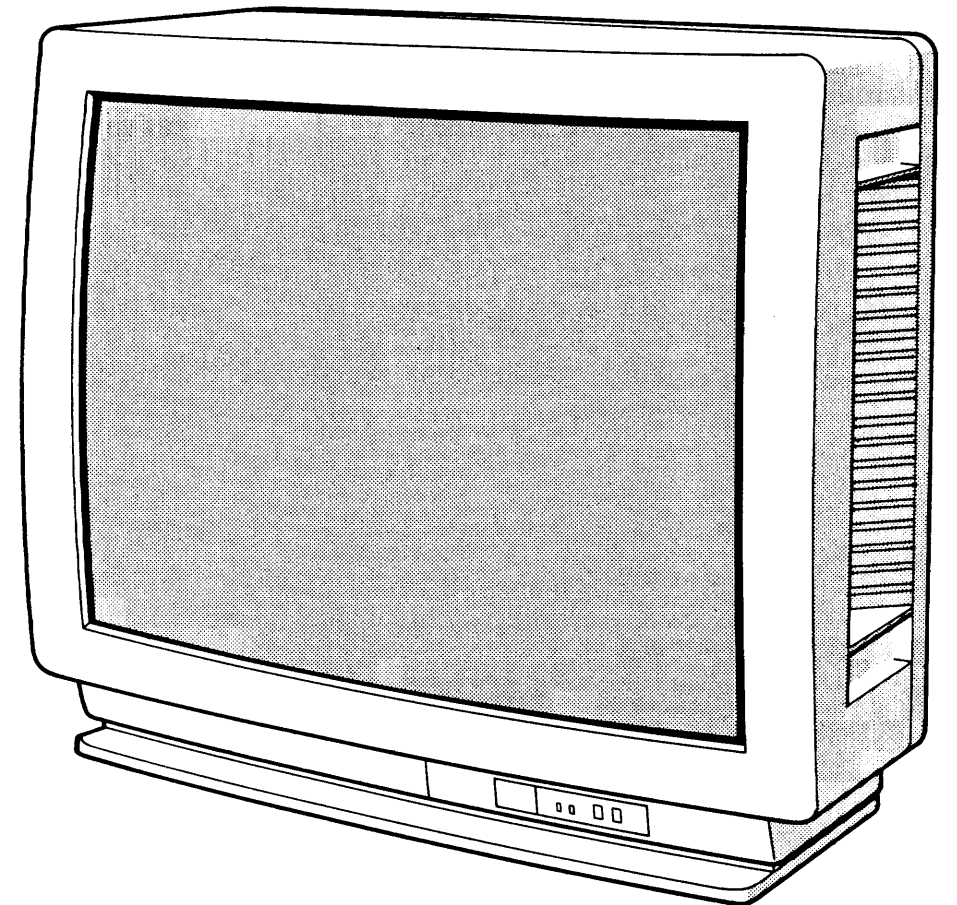

このたびは日立カラーテレビをお求めいただき、まことにありがとうございました。

この「取扱説明書」と別冊の「使用上のご注意」をよくお読みになり、ご理解のうえ正しくご使用ください。なお、お読みになった後は、保証書、日立家電品ご相談窓口一覽表とともに大切に保存してください。

特長

ネオブラックブラウン管

黒を強調した高画質を再現します。

放送信号、周囲の環境に合わせてより適した映像に自動的に調整する

AIオート

- 電波の弱いときに生じる小さな点状ノイズ（輝度ノイズ）、ビデオやビデオディスクプレーヤー使用時に生じやすいカラーノイズを軽減します。
- 暗いお部屋でご覧になる場合など、周囲の明るさに合わせ、自動的に目が疲れなように映像の明るさを調節します。

画面を見ながら選局できる

クロスキーリモコン

画面の受信チャンネル一覧を見ながら、ワンボタンで見たいチャンネルを簡単に選局することができます。

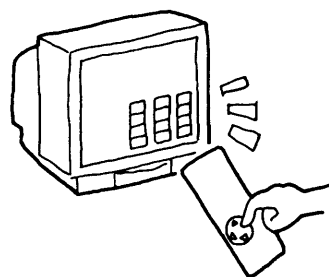

本書の見かた

この説明書は、ほとんどが2ページの見開きで見られています。

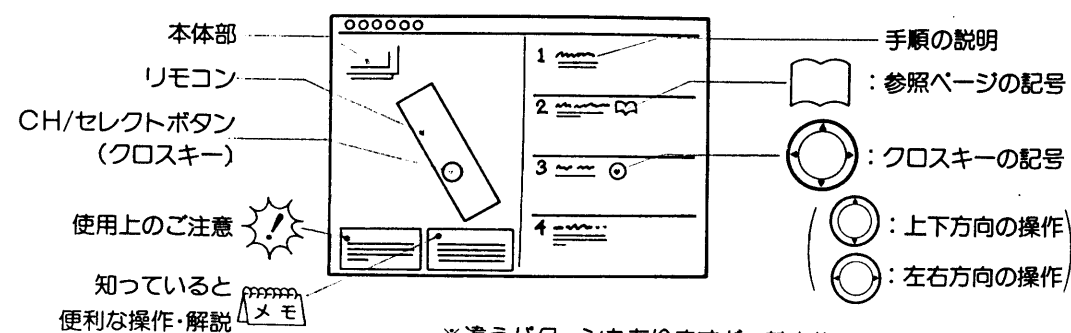

※違うパターンもありますが、基本的には同じ説明方法です。

もくじ

はじめに

	ページ
特長	2
衛星放送について	4
お使いになる前の準備	5
各部の名称	6
リモコンの使いかた	8

基本の使いかた

テレビ放送・衛星放送を見るには	10
CH/セレクトボタン(クロスキー)の使いかた	12
ビデオを見るには	14
音声内容の選びかた	16
本体で操作するには	18

映像・音声の調節

映像の自動調整(AIオート)について	20
映像設定をするには	22
映像調節をするには	24
音声設定をするには	26
音声調節をするには	28

便利な使いかた

チャンネル番号などを知りたいとき	30
音を一時的に消したいとき	31
オフタイマー	32
お好みに合わせて設定を変えたいとき	34

他の機器との接続使用	36
●ビデオとの接続など	37
●MUSE-NTSCコンバータとの接続	41
●BSデコーダとの接続	42
●ビデオディスクプレーヤーとの接続	44
●オーディオ機器との接続など	45
ビデオで衛星放送を録画するには	46

設置

アンテナの接続	50
受信設定について(チャンネル合わせなど)	54
転倒防止について	60

ご参考

保証とアフターサービスについて	61
故障かな?と思ったら	62
仕様	裏表紙

衛星放送について

衛星放送は、赤道上空約36,000kmにある放送衛星を経由して、テレビの電波を受信するシステムです。

衛星放送を受信するには、BSアンテナが必要です。

衛星放送のチャンネル

衛星放送は、8チャンネルありますが、現在は次の4チャンネルが放送されています。

BS-5	WOWOW, セント・ギガ
BS-7	NHK衛星第1
BS-9	ハイビジョン試験放送
BS-11	NHK衛星第2

(1993年9月現在)

WOWOW(JSB:日本衛星放送株)とセント・ギガ(SDAB:衛星デジタル音楽放送株)は、有料放送です。

WOWOW(JSB)を見るには

WOWOWは、JSBと受信契約していない方が視聴できないように信号をかく乱(スクランブル化)して放送されています。WOWOWを見るためにはJSBとの受信契約を行って、スクランブルを正常な状態にもどすBSアコーダ(解読器)を接続する必要があります。JSBとの受信契約については、JSB代理店(主に電器店)にご相談ください。有料放送であっても、スクランブル化しないで放送されている番組は、BSアコーダがなくても視聴できます。

セント・ギガ(衛星デジタル音楽放送株)を聞くには

WOWOWの独立音声でセント・ギガの音楽放送を行っています。
すでにWOWOWの受信契約をされている方は、追加料金を支払うだけで視聴できます。
セント・ギガとの単独契約もできます。この場合、音声専用アコーダが接続されますので、WOWOWを見ることはできません。

ハイビジョン番組を見るには

ハイビジョンは、高精細度テレビ(High Definition TV)とも呼ばれ、現行のテレビ方式に代わる次世代テレビ方式です。
現在は、BS-9チャンネルで試験放送されています。
ハイビジョン番組をご覧になるには、ハイビジョンの放送方式であるMUSE方式を、現行テレビの放送方式であるNTSC方式に変換するMUSE-NTSCコンバータが必要です。
本機にMUSE-NTSCコンバータを接続することにより、ハイビジョン放送を行っているBSチャンネルを選ぶだけで、ハイビジョン番組をご覧になれます。
ただし、走査線は現行テレビと同じ525本ですので、画質は通常のテレビ放送と同等になります。

お使いになる前の準備

1 アンテナをつなぐ

アンテナの設置については、技術と経験が必要です。お買い上げの販売店にご相談ください。

50 ~ 53

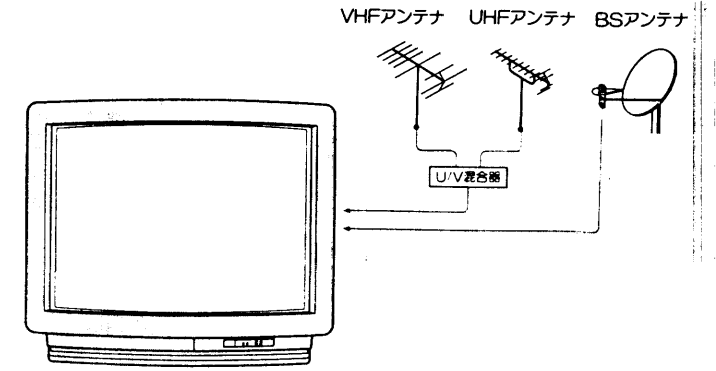

2 お手持ちの機器をつなぐ

後面部の豊富な端子群をフルにご活用ください。

36 ~ 45

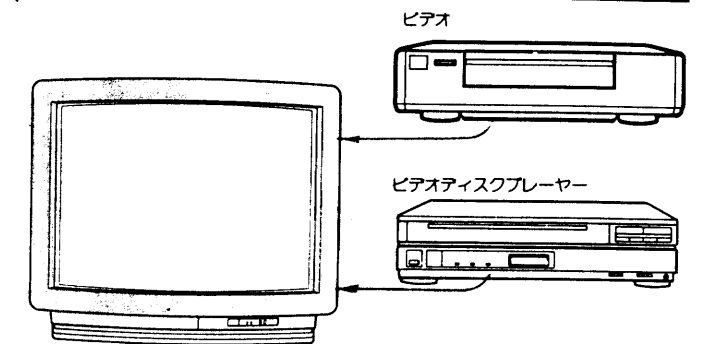

3 リモコンに乾電池を入れる

付属の単3形乾電池をリモコンに入れます。

8

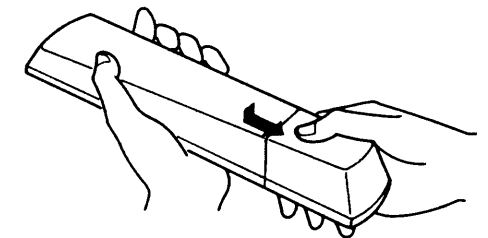

電源プラグをコンセントに差込む

長時間のお出かけの場合は、節電と安全のため、電源プラグをコンセントから抜いておいてください。

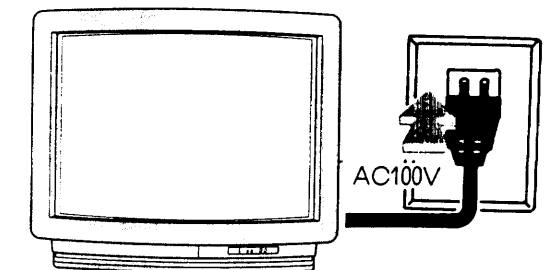

付属品をご確認ください。

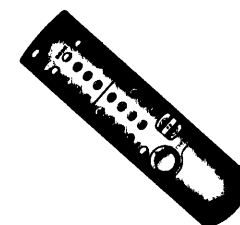

リモコン送信機

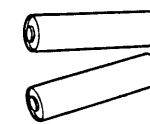

単3形乾電池

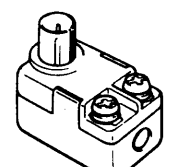

アンテナアダプター

各部の名称

内の数字は、参照ページです。

リモコン

電源ボタン 11

AIボタン 21

チャンネルボタン 11

消音ボタン 31

CH/セレクトボタン (クロスキー) 12

メニューボタン 13

BSデコーダボタン 43

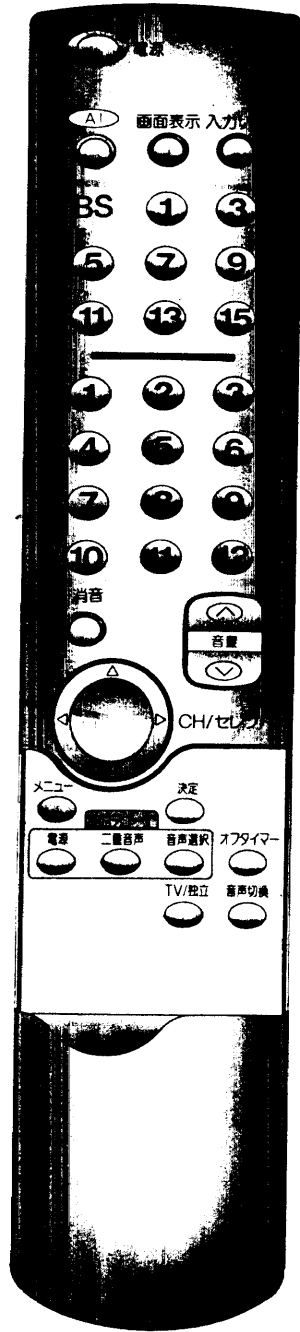

30 画面表示ボタン

15 入力切替ボタン

11 音量ボタン

13 決定ボタン

33 オフタイマーボタン

17 TV/独立ボタン

17 音声切替ボタン

テレビ本体

前面

前面とびらの開けかた

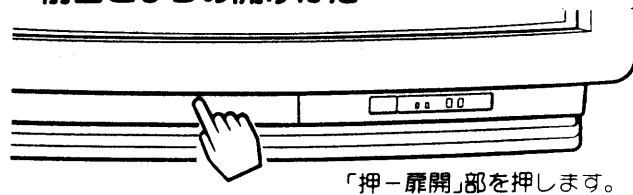

「押-扉開」部を押します。

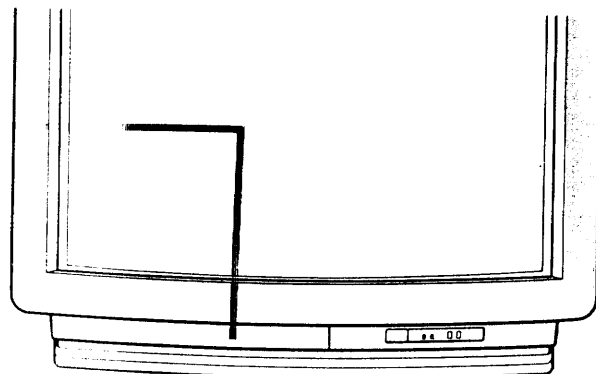

8 リモコン受信窓/ディマーアイ受光窓 22

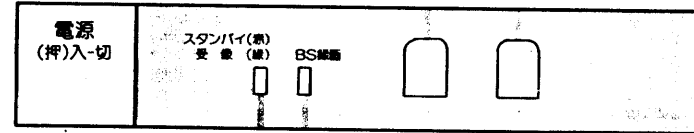

18 電源スイッチ

47 BS録画ランプ
11 スタンバイ/受像ランプ

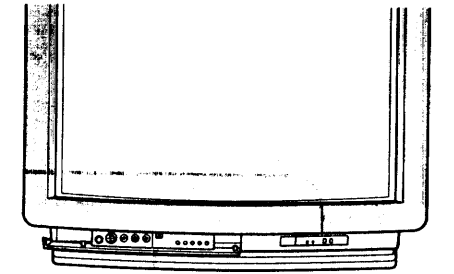

入力切替ボタン 18

18 音量ボタン

ビデオ入力1端子 40

18 チャンネルボタン

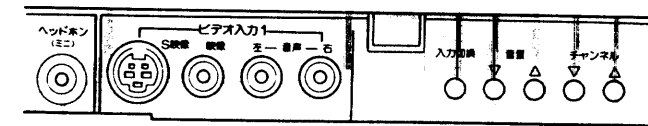

ヘッドホン(ミニ)端子

別売りのミニプラグのヘッドホンをつなぐ端子です。

後面

45 デジタル音声出力端子

検波出力端子 41

41 キードAFC入力端子

53 BS-IF入力端子

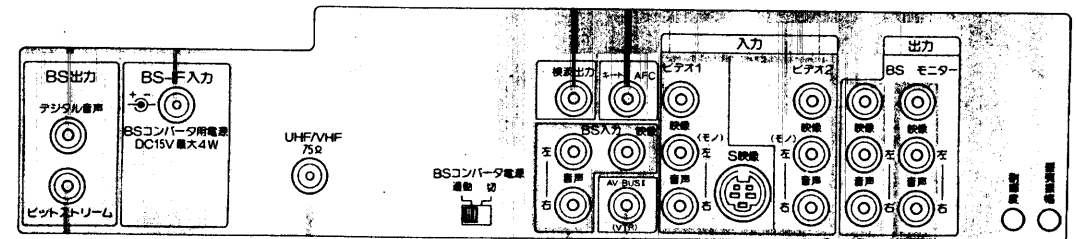

42 ビットストリーム出力端子

39 AV-BUS II 端子

40 モニター出力端子

UHF/VHF 混合アンテナ端子 50

42 BS入力端子

38 BS出力端子

BSコンバータ電源スイッチ 53

37 ビデオ1・2入力端子

リモコンの使いかた

乾電池の入れかた

電池ふたをはすす

電池ふたを押しながら、矢印の方向にずらします。

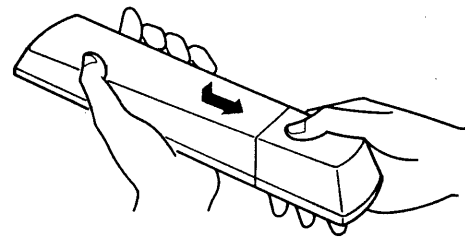

乾電池を入れる

付属の単3形乾電池を⊕、⊖の表示どおりに入れます。

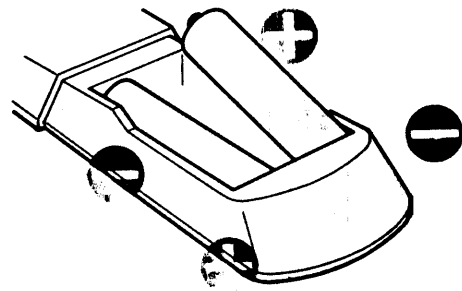

電池ふたを閉める

電池ふたを矢印の方向に押し戻します。

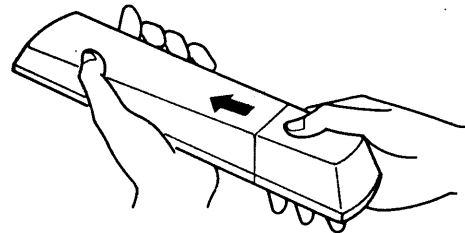

リモコンの取扱い

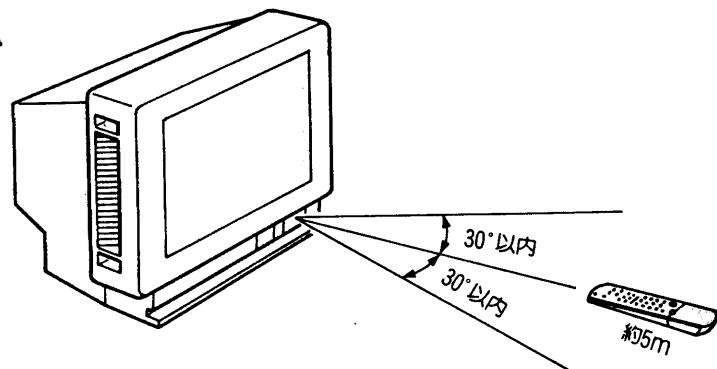

- リモコンは、本体のリモコン受信窓の正面から約5メートル、左30度、右30度の範囲内でお使いください。
- BSアコードを操作するときは、BSアコードのリモコン受信窓に向けてボタンを押してください。



乾電池の使用上のご注意

乾電池の誤った使い方は、液漏れや、破裂の危険につながりますのでご注意ください。

- 新しい乾電池と古い乾電池、種類の異なる乾電池（例えばマンガン乾電池とアルカリ乾電池）を混ぜて使用しないでください。
- 長時間ご使用にならない場合は、乾電池をリモコンから取出しておいてください。
- リモコンの操作がしにくくなったら、乾電池を交換してください。



リモコンの使用上のご注意

- 落としたり、衝撃を与えないでください。
- 水をかけたり、ぬれたものの上に置かないでください。故障の原因になります。

基本の使いかた

テレビ放送・衛星放送を見るには.....	10
CH/セレクトボタン(クロスキー)の使いかた.....	12
ビデオを見るには.....	14
音声内容の選びかた.....	16
本体で操作するには.....	18

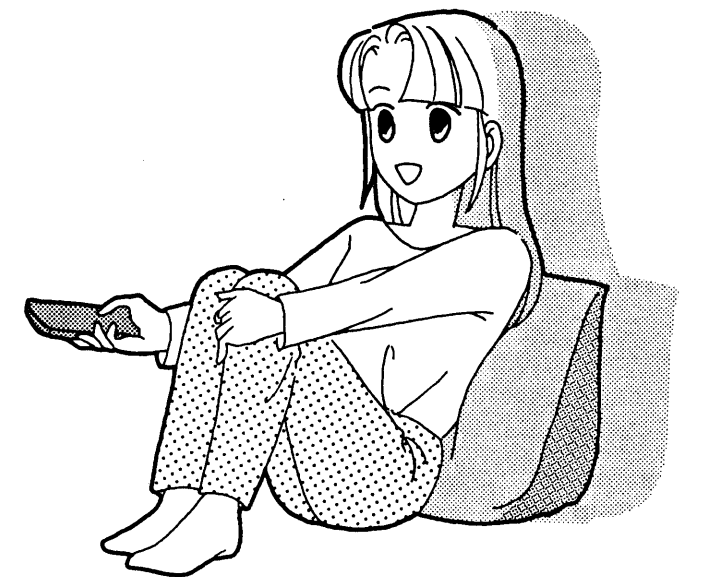

テレビ放送・衛星放送を見るには

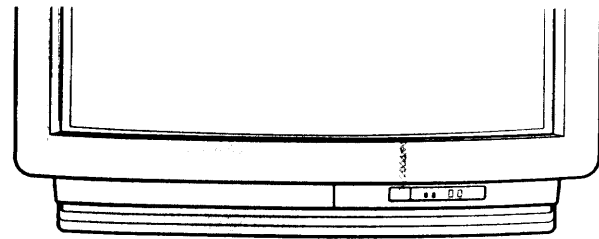

本体のスタンバイ/受像ランプが消えていると、リモコンでは電源が入りません。まず本体の電源スイッチを押してください。このときは、2の操作から始めてください。

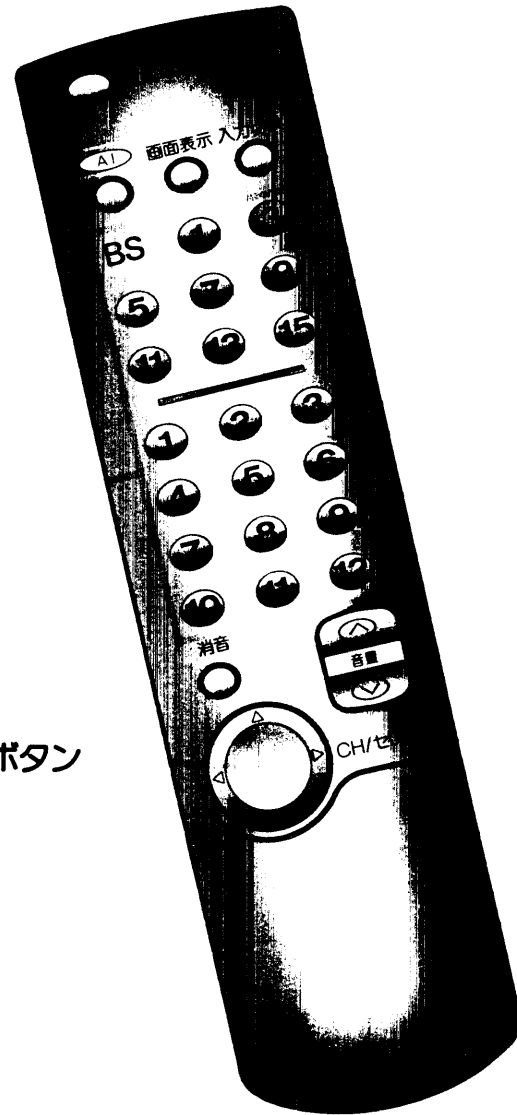

CH/セレクトボタン
(クロスキー)

メモ リモコンの操作は

スタンバイ/受像ランプが点灯しているときのみ、リモコンの操作は可能です。電源を切るときリモコンの電源ボタンを押して切ると、電源の「入・切」もリモコンでできます。

メモ 工場出荷時のチャンネル設定

本機は工場出荷時にVHF1~12チャンネルの12局、BSチャンネル1、3、5、7、9、11、13、15の8局を設定しています。チャンネルの設定は変更することもできます。54

！ 動作中に停電になったときのご注意

テレビが動作中に停電になった場合、停電の回復とともに電源が入ります。テレビから離れるときは本体の電源スイッチを切っておいてください。

1 電源を入れる

本体のスタンバイ/受像ランプが緑に点灯し、前に見ていたチャンネルが現われます。電源を切るときは、もう一度押します。

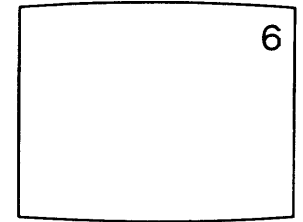

チャンネルを選ぶ(①~⑫, BS①~⑮)

画面右上に選んだチャンネルが表示されます。数秒後、表示が小さくなり、画面に残ります。表示を消すこともできます。30
CH/セレクトボタン(クロスキー)を使って、チャンネルを選ぶこともできます。12

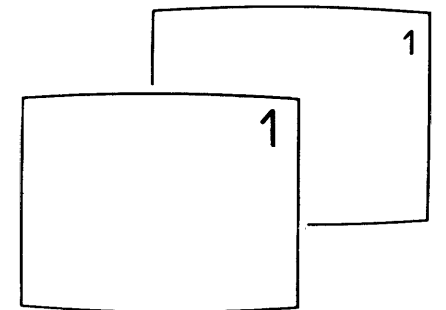

音量を選ぶ

音量の大きさが数字と■■■■□で画面に表示されます。



大きくなる

小さくなる

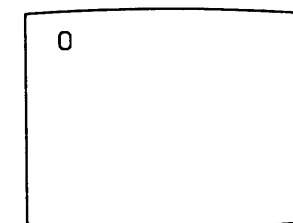

〈最小〉

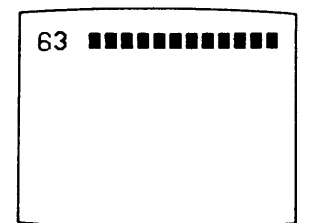

〈最大〉

CH/セレクトボタン(クロスキー)の使いかた

本機のリモコンには、上下左右方向に矢印(▲)マークのついたCH/セレクトボタン(クロスキー)がついています。このクロスキーを使って、画面の表示を見ながら、手軽にチャンネルが選べます。(画面選局)



また、メニューボタンを押すと画面にメニューが表示され、クロスキーを使って、ほとんどの機能の設定ができます。

CH/セレクトボタン
(クロスキー)

決定ボタン

メニューボタン

説明の中では、このボタンはつぎのように使われています。

-  上下左右いずれかの操作
-  上下方向の操作
-  左右方向の操作

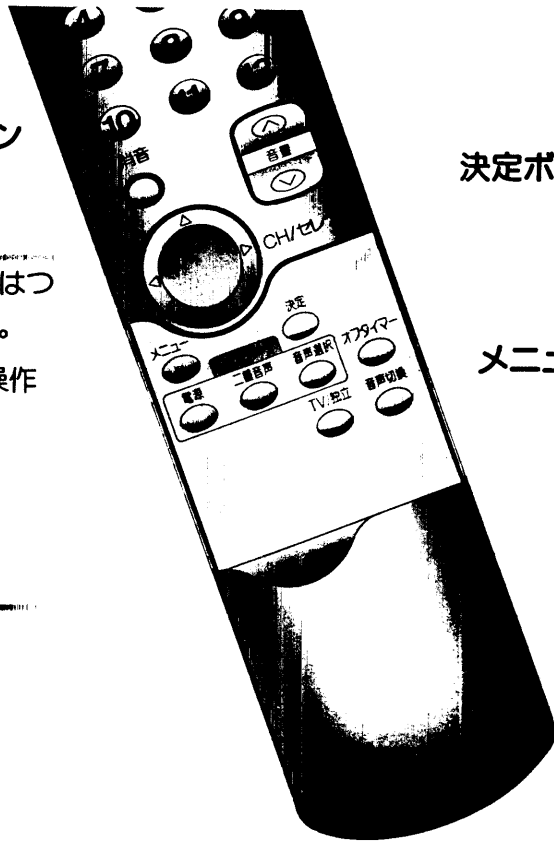

画面選局のしかた

テレビを見ているときに  を押す

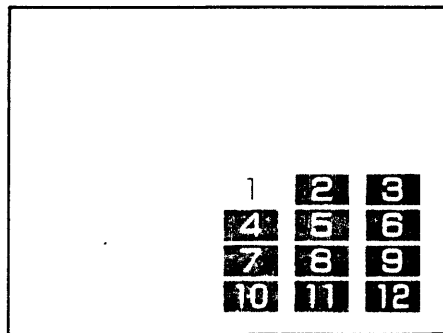

画面にチャンネルの一覧表示が出ます。
見ているチャンネルは白色で表示されます。

「空きチャンネルの飛越し選局」  を行えば、放送されているチャンネルだけが表示され、便利にお使いいただけます。



 で見たいチャンネルを選ぶ

〈チャンネル一覧表示の動き〉

 で上下、 で左右のチャンネルを選ぶことができます。

選んだチャンネルに画面が変わります。
しばらく  を操作しないと、チャンネルの一覧表示は消えます。

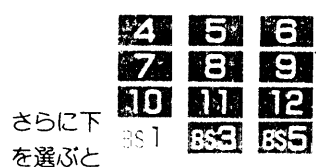

さらに下を選ぶと

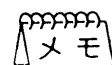



画面選局とは別の、チャンネルを順次送るチャンネルマウンティングを選ぶこともできます。 

機能設定のしかた

1 メニューボタンを押す

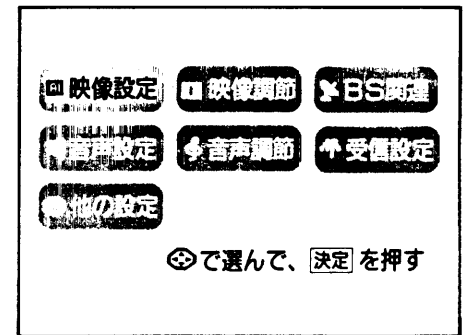
〈メニュー〉画面が現われます。



 で選んで、 を押す

 で項目を選び、決定ボタンを押す

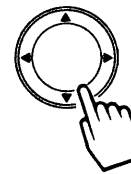



選んだところが緑色になります。

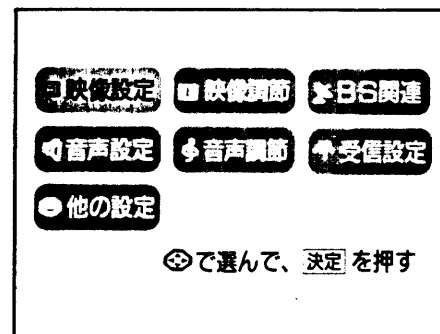

設定画面が現われます。

各項目の詳しい説明は、 に示すページにあります。



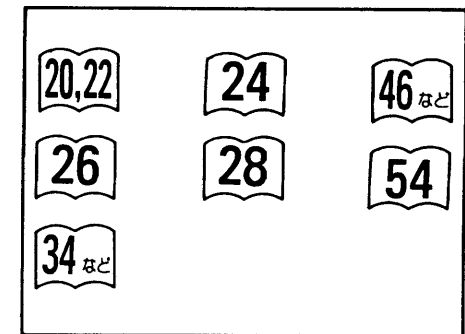

 で選んで、 を押す

(画面表示を消すときはメニューボタンを押します。)



 で設定する

 で項目を選んで、 で選択、または設定します。

〈  を選んだときの設定画面表示の例〉

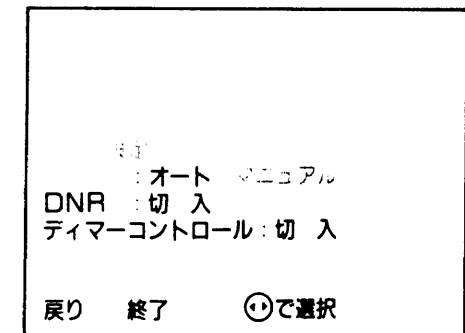

設定が終わったら、 で「終了」を選び、決定ボタンを押す



 を押す



画面表示が消えて、設定が完了します。
メニューボタンを2回押しても、画面表示が消えます。

「戻り」を選んだときは、ひとつ前の画面にもどります。

ビデオを見るには

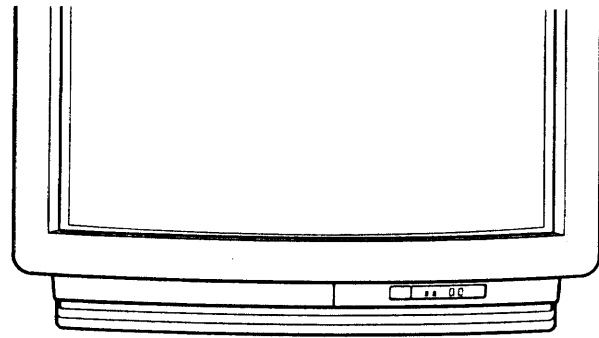

ビデオ

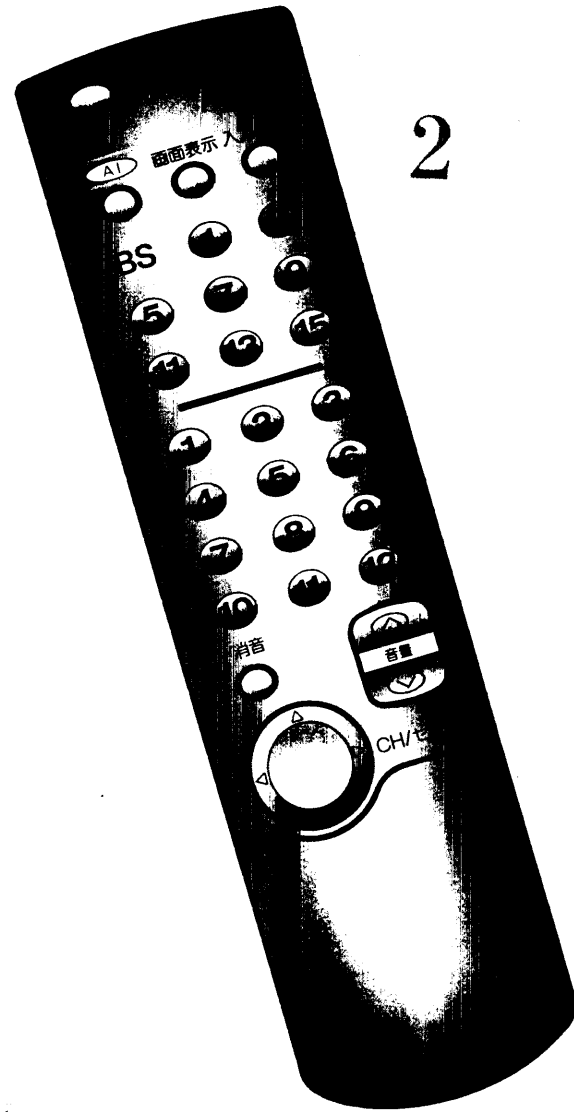
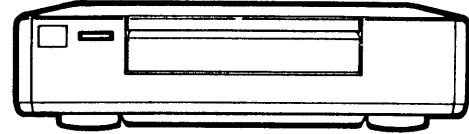

備

お手持ちのビデオを本機の入力端子に接続します。

接続についての詳しい説明をご参照ください。[37] ~ [38]

日立製AV-BUS端子付ビデオと組み合わせると、操作が簡単になります。[39]

1 電源を入れる

前に見ていたチャンネルが現われます。

(前にビデオを見ていたときは、ビデオ：1などのビデオ画面になります。)

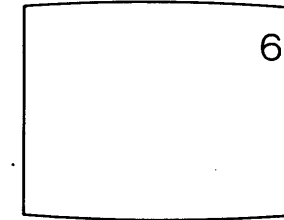

2 入力切換ボタンを押して、ビデオ画面を選ぶ

押すごとに、図のように切り替わります。

お手持ちの機器が接続されているビデオ入力を選びます。

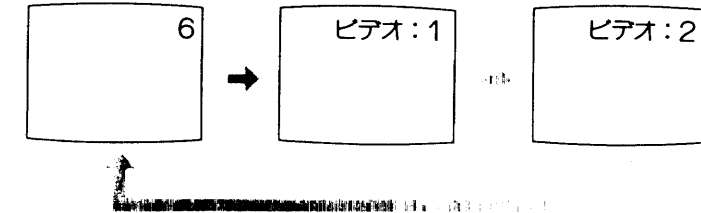

3 ビデオを再生する

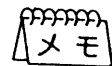
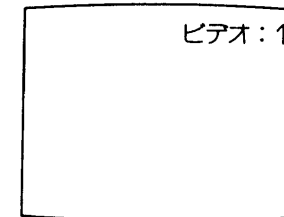

メモ ビデオの再生中にテレビを見る

途中でテレビを見るときは、入力切換ボタンを押して「テレビ」にするか、ご希望のチャンネルボタンを押してください。

音声内容の選びかた

二重音声放送およびステレオ放送のときには、2カ国語(二重)音声、ステレオ音声など音声内容を選ぶことができます。
衛星放送で「Aモード」音声のときは、「テレビ音声」「独立音声」を選ぶことができます。

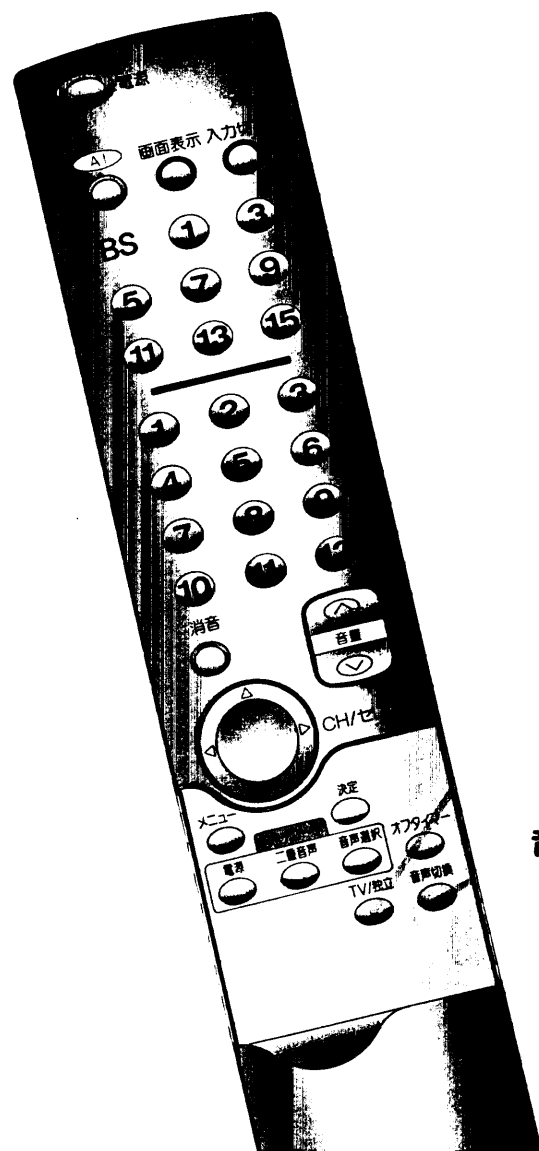

TV/独立ボタン

音声切替ボタン

メモ 主音声と副音

- 洋画やニュースなどの2カ国語放送のとき、日本語に吹替えて送られてくる音声を「主音声」、原語のまま送られてくる音声を「副音声」といいます。
- 放送によっては「主音声」を原語で、「副音声」を日本語で送る場合があります。

メモ 独立音声放送

BS-5チャンネル, WOWOW(JSB)の独立音声放送として、セント・ギガ(衛星デジタル音楽放送株)が放送されています。(1993年9月現在)
セント・ギガを聴くにはWOWOWとは別に受信契約が必要です。有料の独立音声放送は、信号がスクランブル化されていますので、そのままでは受信できません。(選んでも無音となります。)

メモ 衛星放送の音声方式について

「Aモード」と「Bモード」の2種類があります。

Aモード

- FM放送なみの音声が楽しめます。
- テレビの画面に関連した「テレビ音声」と、テレビ画面と全く関係ない「独立した音声」が送られてきます。

Bモード

- コンパクトディスクなみの高品位の音声が楽しめます。
- 「テレビ音声」だけが送られてきます。

二重音声放送のとき

音声切替ボタンを押すごとに、図のように切りかわります。

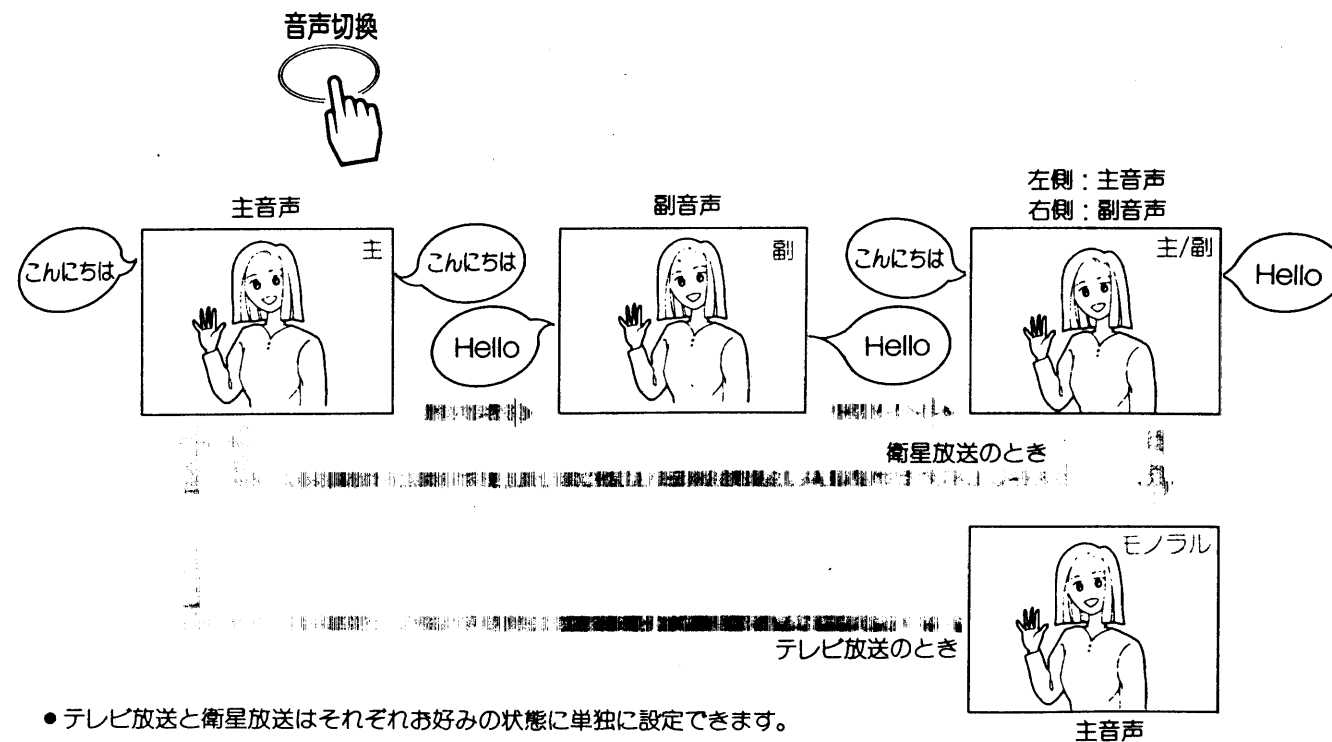

- テレビ放送と衛星放送はそれぞれお好みの状態に単独に設定できます。

ステレオ放送のとき

ステレオ放送が始まると自動的にステレオ音声になります。
(「主」「副」「主/副」のいずれかに設定しているとき)

- テレビ放送時、電波が弱いとか雑音が多いなどステレオ音声が聞きづらいときは、「モノラル」にすると聞きやすくなる場合があります。

音声切替

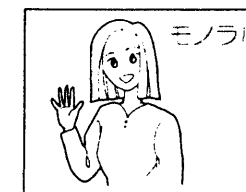

独立音声を聞くととき(衛星放送のみ)

衛星放送の音声Aモードのとき、テレビ音声と独立音声の選択ができます。
TV/独立ボタンを押すごとに「TV音声」と「独立音声」に切りかわります。



テレビ音声のとき
映像に合った
音声が出来ます。

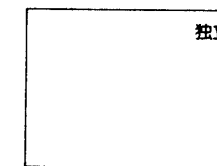
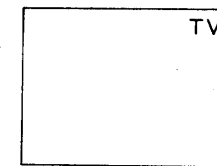

独立音声のとき
映像とは別の
音声が出来ます。

- 独立音声放送がないとき
自動的にテレビ音声を選択されます。

本体で操作するには

お手近にリモコンがないときは、本体での操作もできます。

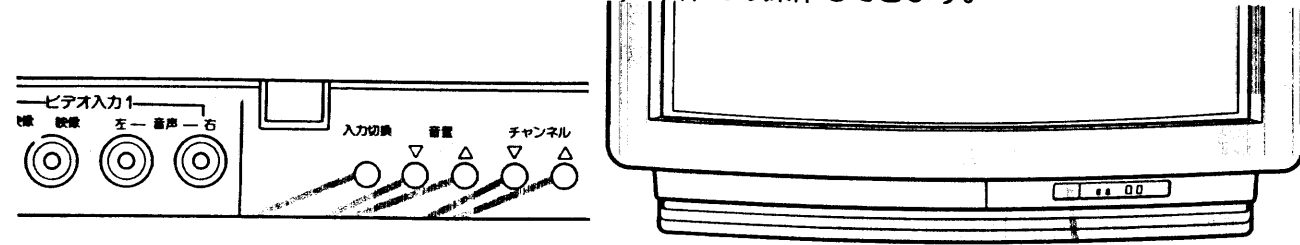

電源を入れる

スタンバイ/受像ランプが緑に点灯します。
電源を切るときは、もう一度押します。

スタンバイ/受像ランプが赤く点灯しているとき(スタンバイ状態)に電源スイッチを押すと、ランプが消えますので、もう一度電源スイッチを押してください。

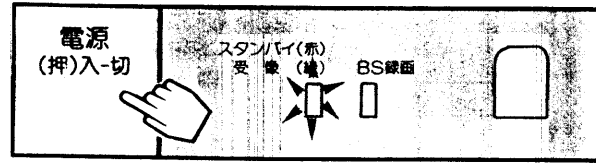

入力切換で「テレビ」を選ぶ

入力切換ボタンを押すことに、図のように切り替わります。

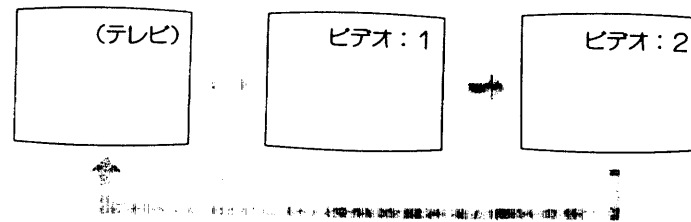

チャンネルを選ぶ

▲押す：1→2…12→BS15の順に変わります。
▼押す：BS15→BS13…3→2→1の順に変わります。

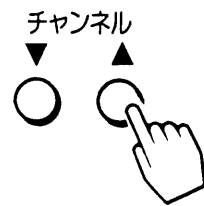

音量を調節する

音量の大きさが数字と■■■■□□で画面に表示されます。

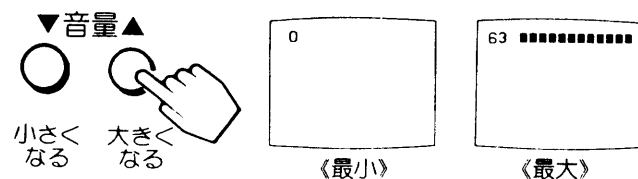

映像・音声の調節

映像の自動調整(AIオート)について	20
映像設定をするには	22
映像調節をするには	24
音声設定をするには	26
音声調節をするには	28

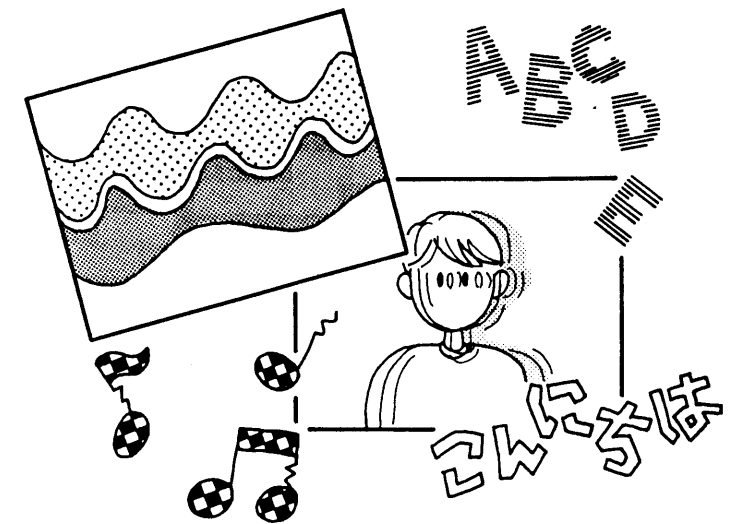

映像の自動調整(AIオート)について

「AIオート」は放送信号、周囲の環境に合わせてより適した映像に自動的に調整する機能です。ふだんは「AIオート」で 사용되는ことをおすすめします。
ご自分でお好みの映像に調節したいときは、「AIマニュアル」をお選びください。

AIボタン

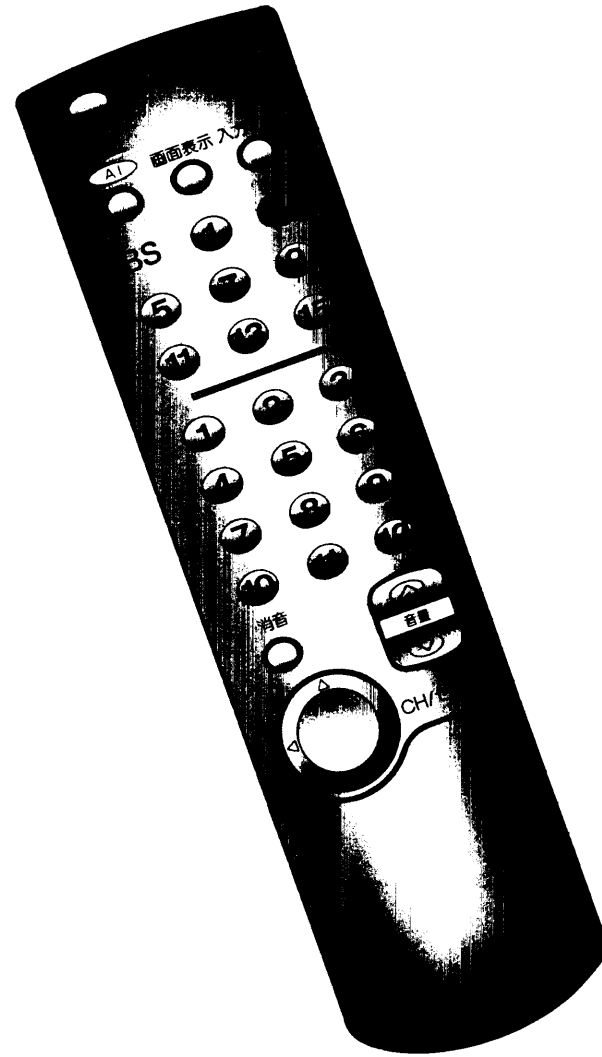

AI機能の選びかた

AIボタンを押す

ボタンを押すと、AI機能の状態が画面に表示されます。
ボタンを押すごとに「AIオート」と「AIマニュアル」に切り替わります。

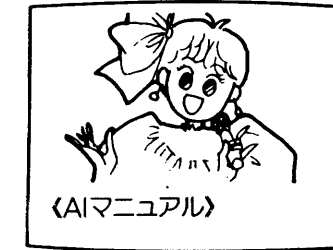

〈AIマニュアル〉

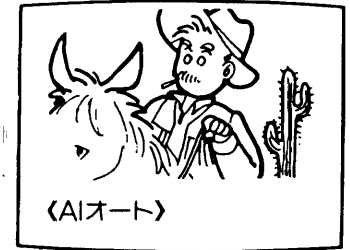

〈AIオート〉

AIオート

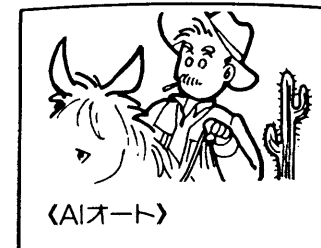

〈AIオート〉

映像の調整をAI機能にまかせて自動的に調整させたいときに選びます。

しっとりとおちついた映像で部屋の明るさが変わっても見やすい明るさに自動調整します。

AIマニュアル

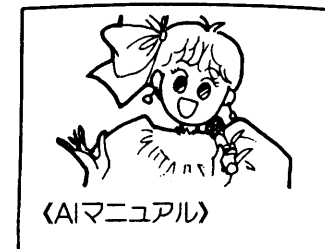

〈AIマニュアル〉

自分でお好みの映像に調節したいときに選びます。

AI機能が解除されるので、自分で映像の調節をすることができます。

22 ~ 25



「AIオート」でご使用時のこ

「AIオート」を選ぶと、映像が自動調整されるため、他の映像設定 22、映像調節 24 の操作はできなくなります。

映像設定をするには

お好みに合わせて、AI(適した映像に自動的に調整する)、ノイズリデューサ(映像のノイズを目立たなくする)、ティマーコントロール(周囲光に合わせ、自動的にコントロールする)の映像設定を選べます。

映像設定の選びかた

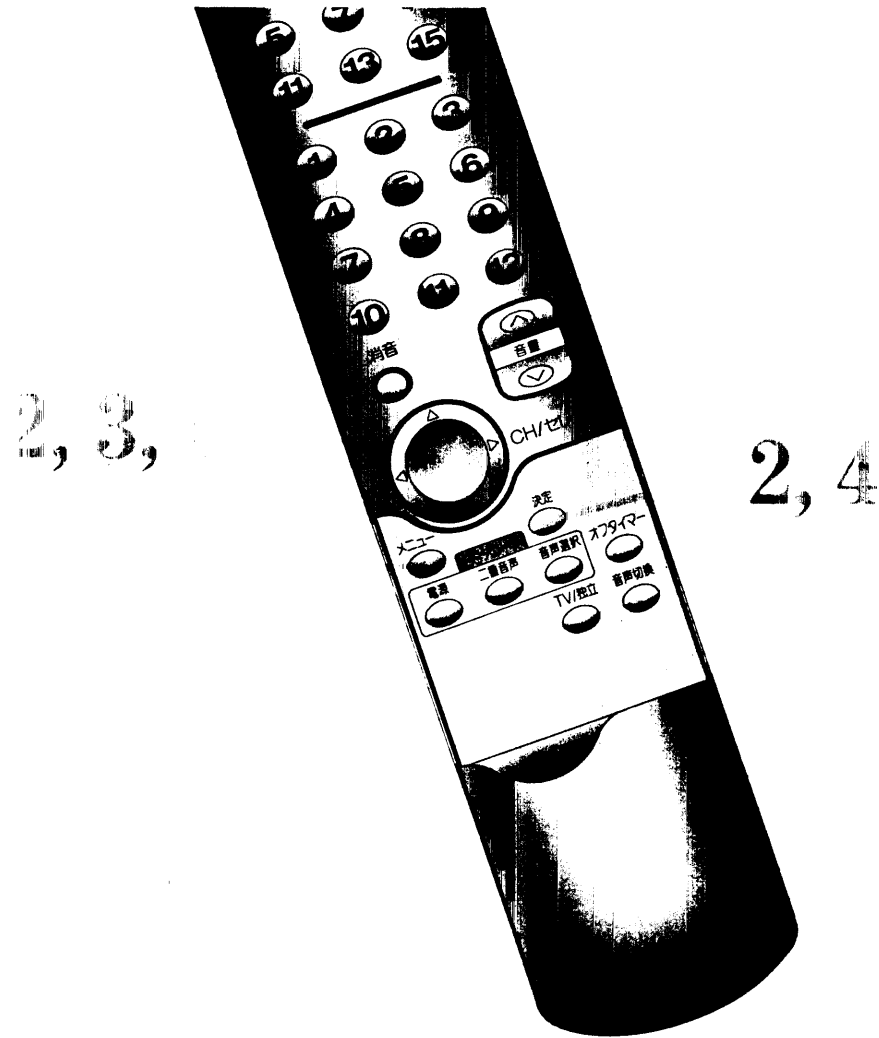

メモ 映像設定の効果

AI: オート

放送信号、周囲の環境に合わせてより適した映像に自動的に調整する機能です。

ふだんは「AIオート」で使用されることをおすすめします。

ご自分でお好みの映像に調節したいときは、「AIマニュアル」をお選びください。

DNR(ノイズリデューサ): 入

電波の弱いときに生じる小さな点状ノイズ(輝度ノイズ)、ピタオやピタオディスクプレーヤー使用時に生じやすいカラーノイズを軽減します。

ティマーコントロール: 入

暗いお部屋でご覧になる場合など、周囲の明るさに合わせ、自動的に目が疲れなように映像の明るさを調節します。

ティマーコントロール「入」のときのご注意

ティマーコントロールが「入」のときには、映像調節を選ぶと右図のような表示が出ます。

このときには、明るさの調節はできません。

明るさを調節するときは「切」にします。

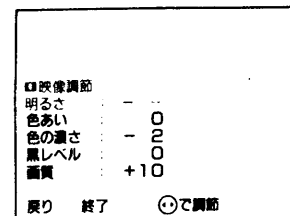

1 メニューボタンを押す

〈メニュー〉画面が現われます。

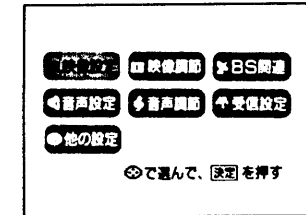

2 映像設定を選び、決定ボタンを押す

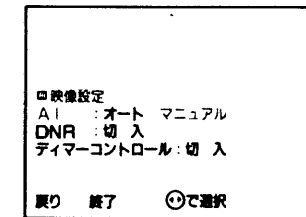
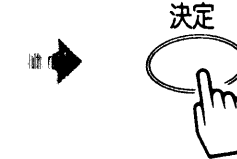
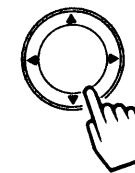

3 設定したい機能を選び、方向ボタンで選択する

AIが「オート」になっているときは、「マニュアル」にします。 20

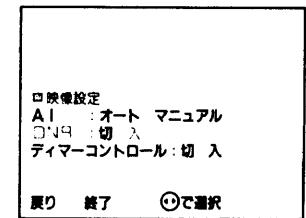
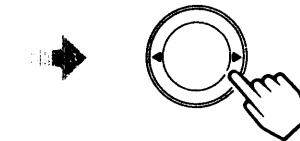

4 「終了」を選び、決定ボタンを押す

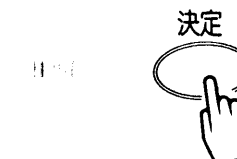
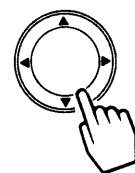

「AIオート」でご使用時のご注意

「AIオート」を選ぶと、映像が自動調整されるため、他の映像設定 22、映像調節 24 の操作はできなくなります。

映像調節をするには

お好みに合わせて明るさ、色あい、色の濃さ、黒レベル、画質の調節ができます。
「AIマニュアル」にしてから操作してください。

明るさ、色あいなどの調節

備

- 映像設定を選択し、「AIマニュアル」を選ぶ

20

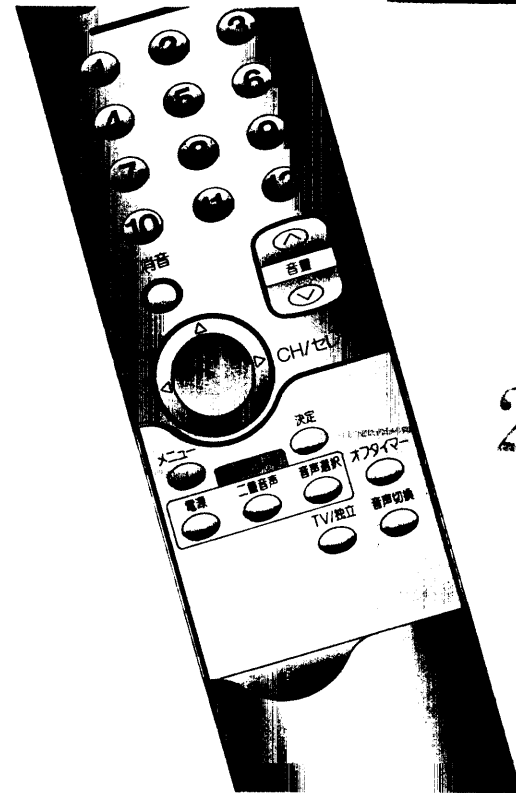

メニューボタンを押す

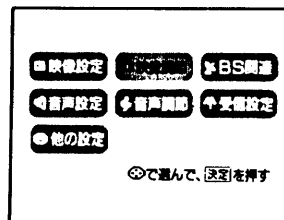

で「映像調節」を選び、決定ボタンを押す

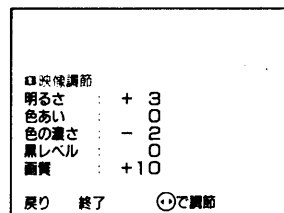
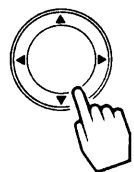

で調節したい項目を選び、

で調節する

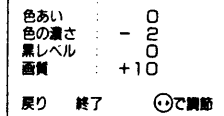

映像調節項目

明るさ



暗くなる



明るくなる

色あい



赤っぽくなる



緑っぽくなる

色の濃さ



色が淡くなる



色が濃くなる

黒レベル



暗い部分がより暗くなる



暗い部分が明るめになる

画質



やわらかな画質になる



くっきりとした画質になる

調節のポイント

周囲の明るさに合わせて、見やすく
(表示が「明るさ—」
となって調節できないときは [22] の)

肌色がきれいに
見えるように

お好みの濃さに
(ややうす目の方が
自然です)

黒髪の濃さに合
わせて、見やすく

ふだんは中央で
柔らかい感じにしたいときは—側へ

で「終了」を選び、決定ボタンを押す

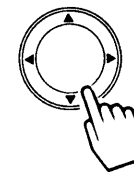

- 調節後は、チャンネル切替や電源を切っても記憶されます。

音声設定をするには

サラウンドはコンサートホールで演奏される音楽のような臨場感を、ご家庭で簡単に楽しめるようにした機能です。テレビ放送やビデオ、ビデオディスクの音声ステレオのときご使用ください。

また、ステレオミュート(コマーシャル音などを小さくする)の設定ができます。

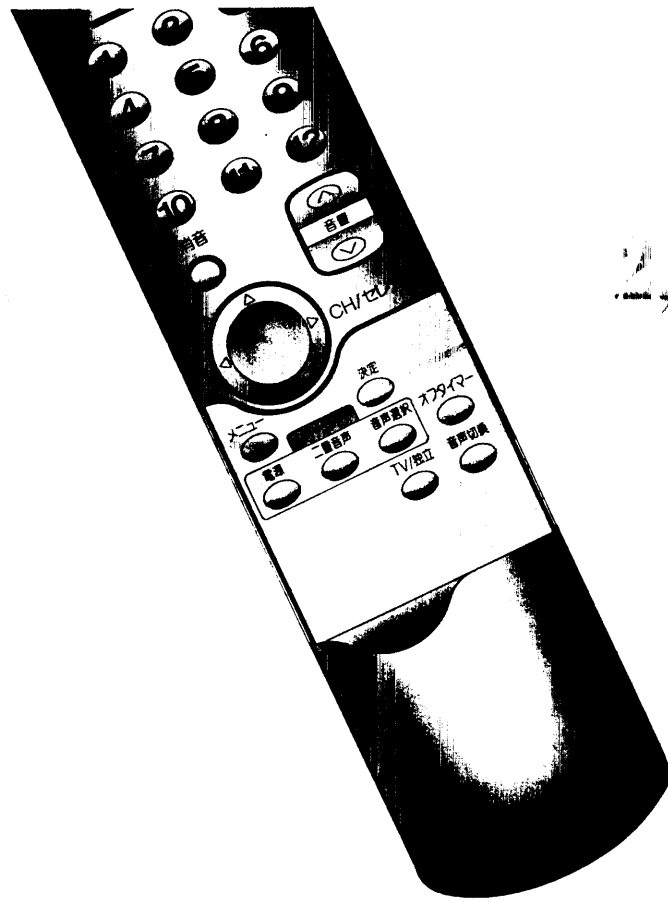

1 メニューボタンを押す

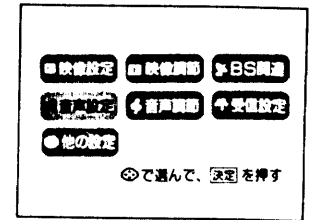
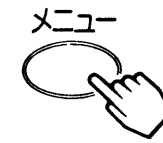

で「音声設定」を選び、決定ボタンを押す

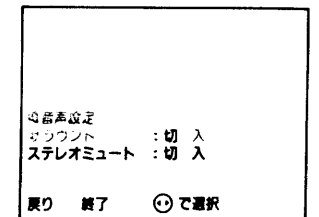

で設定したい項目を選び、で選択する

音声設定項目		設定のポイント
サラウンド	切 入	音楽番組のときなど「入」にすると臨場感ある音声を楽しめます。
ステレオミュート	切 入	「入」にすると、コマーシャル音(ステレオ放送)などを小さくできます。

メモ 音声設定の効果

サラウンド：入

モノラル放送やステレオ放送であっても「モノラル」の設定にしているとき(17)は、サラウンドの効果はありません。

ステレオ放送時雑音が多いとき、サラウンドを「入」にすると雑音が強調されて聞こえる場合があります。このようなときには音声調節で高音を「-」側にする(28)か、またはサラウンドを「切」にしてください。

ステレオミュート：入

ドラマや映画番組の途中で入るコマーシャル(ステレオの場合)音を小さくすることができます。(ただし、ステレオ放送の番組の場合、番組の音も小さくなります。)

で「終了」を選び、決定ボタンを押す



音声調節をするには

お好みに応じて高音、低音、バランスの調節ができます。

2, 3,



2, 4

メニューボタンを押す

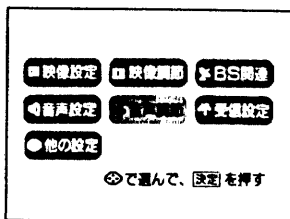
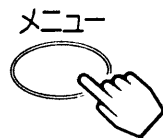

で「音声調節」を選び、決定ボタンを押す

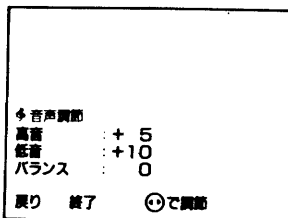
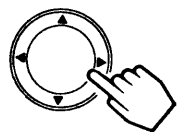

で調節したい項目を選び、で調節する

音声調節項目			調節のポイント
高音	高音がおさえられる	高音が強調される	-31~+31までの調節ができます。
低音	低音がおさえられる	低音が強調される	お好みに合わせて調節してください。
バランス	左スピーカーの音が強調される	右スピーカーの音が強調される	一度調節すると、そのまま記憶されます。

で「終了」を選び、決定ボタンを押す

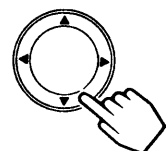

便利な使いかた

- チャンネル番号などを知りたいとき..... 30
- 音を一時的に消したいとき..... 31
- オフタイマー..... 32
- お好みに合わせて設定を変えたいとき..... 34
- 他の機器との接続使用..... 36
- ビデオで衛星放送を録画するには..... 46

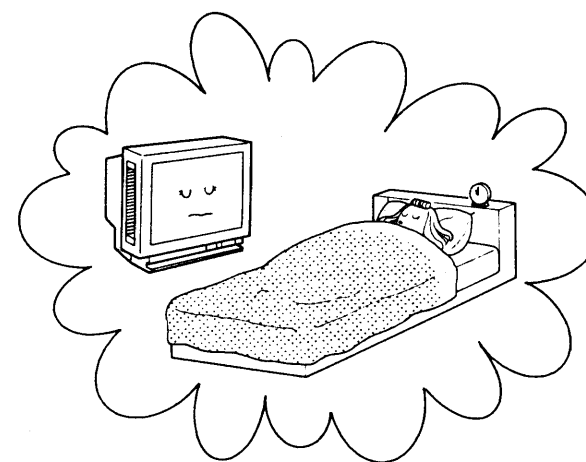

チャンネル番号などを知りたいとき



画面表示ボタン

画面表示ボタンを押す

ご覧のチャンネルの番号が画面に表示され、しばらくすると小さくなります。表示を消すときは、もう一度押します。

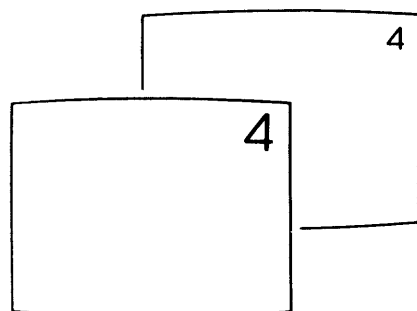

音を一時的に消したいとき

電話がかかってきたときや、来客のときなど便利です。

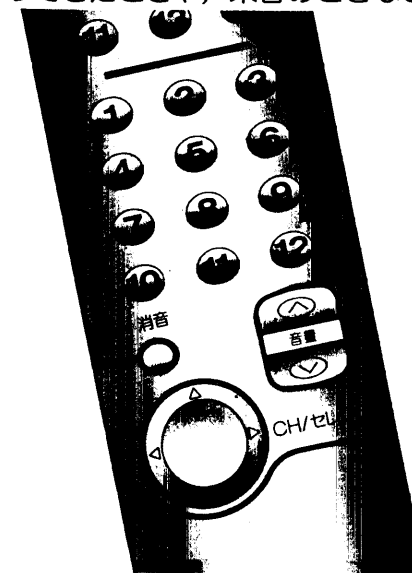

消音ボタン

消音ボタンを押す

音が消えて、画面に図のような表示が出ます。もう一度押すともとの音量にもどります。

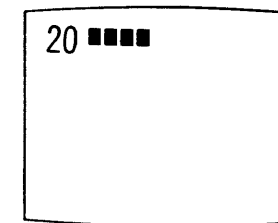

押した瞬間
(表示の色がマゼンタに変わります。)

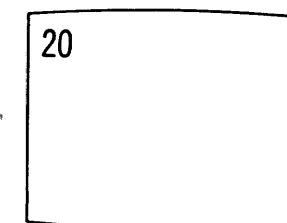

3秒後

画面表示

●テレビ放送のとき	●衛星放送のとき	●ビデオのとき
4 モノラル放送時(緑)	BS11 モノラル放送時(緑) A TV 例) Aモード、テレビ音声	ビデオ:1-ビデオ入力番号
4 モノラル指定時(緑) モノラル	BS11 ステレオ放送時(黄) B 例) Bモード	
4 二重音声放送時(赤) 主 例) 主音声	BS11 二重音声放送時(赤) A TV 主/副 例) Aモード、主/副音声	
4 ステレオ放送時(黄)		

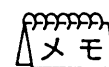

メモ 消音時に音量調節をした

●消音にしたままでも音量(∨)ボタンを押すことにより、音量を下げるができます。音を出すときは、もう一度消音ボタンを押すか、音量(∧)ボタンを押してください。

オフタイマー

自動的にテレビの電源を切りたいとき、お休み時や、お出かけ時の消し忘れ防止などにご使用いただけます。

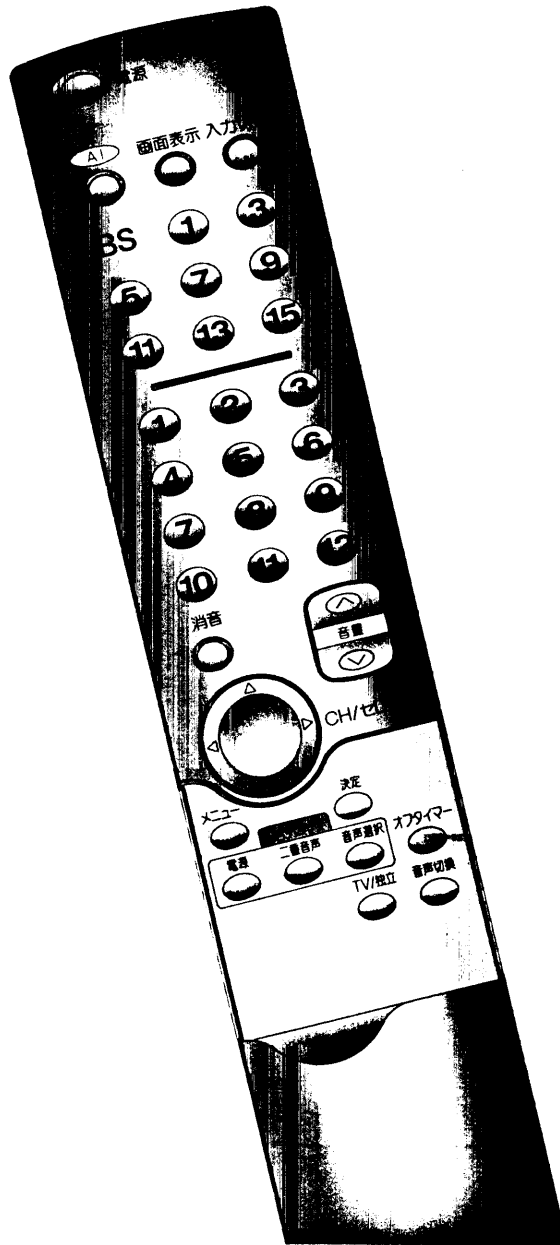

⚠ オフタイマー

- ① オフタイマー設定中、ボタンの操作は画面表示のある間(約3秒)に行ってください。途中で画面表示が消えた場合は、最初から行ってください。
- ② 電源を切るとオフタイマーは解除されます。
- ③ オフタイマーは多少の誤差が生じることがあります。
- ④ オフタイマー動作中に停電になりますと、停電が復帰しても、安全のためテレビはオフになります。
- ⑤ 予約番組をご覧になっていても、オフタイマーが設定されていますと電源が切れます。

メモ オフタイマーの設定範囲について

オフタイマーの設定時間の範囲は、2時間(1分間隔)です。

オフタイマーボタンを押す

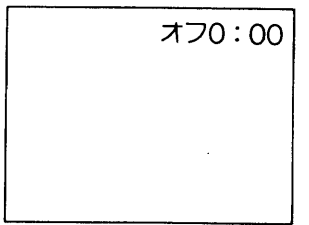

オフタイマーボタンをもう一度押す



ボタンを押し続けると、10分間隔で時間表示が変わります。
ボタンをチョン、チョンと押すと、1分間隔で時間表示が変わります。
約3秒後に表示が消え、タイマー動作がスタートします。

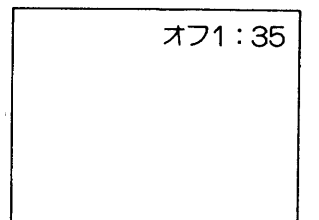
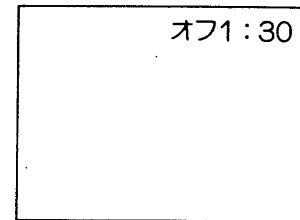

電源が切れる

設定時間が経過すると電源が切れます。

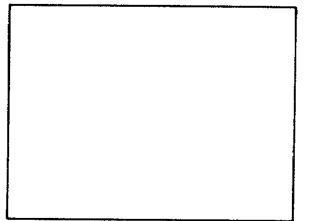

オフタイマーを確認、解除するには

確 認	解 除
<p>オフタイマーボタンを押す。</p> <p>画面右上に残り時間が表示されます。(約3秒間)</p> <p>●残り時間表示中に、もう一度ボタンを押すと、オフタイマーは解除されます。</p>	<p>①オフタイマーボタンを押す。</p> <p>画面右上に残り時間が表示されます。</p> <p>②残り時間表示中(約3秒)にもう一度同じボタンを押します。</p> <p>オフタイマーは解除されます。</p>

お好みに合わせて設定を変えたいとき

選局モード(CH/セレクトボタンのボタン機能を切替える)、消画(映像を消して音声のみにする)などの設定ができます。お好みに合わせて調節してください。

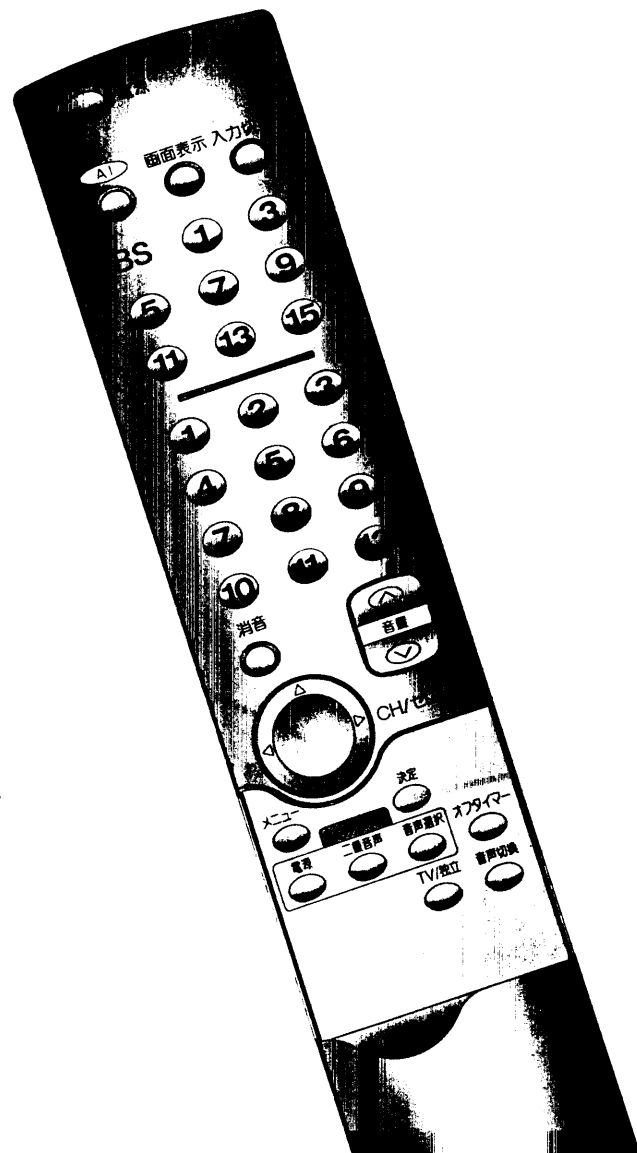

メモ 設定を変えた

選局モード

「画面CH」を選ぶとCH/セレクトボタンで画面選局ができます。12

「アップダウン」を選ぶとCH/セレクトボタンの上下でチャンネルアップダウン選局ができます。

コントロール

後面のAV-BUSⅡ端子の信号方式が切替わります。日立のAVコントロール、AV-BUS、BSコントロール端子付ビデオをお使いのときに、「ビデオを再生するだけでテレビ・ビデオの映像が出る」といった自動機能を確実に働かせるための切替えです。

AV-BUS：AV-BUS端子付ビデオのとき

AVコントロール：AVコントロール端子付ビデオのとき

消画

映像を消して音声のみにすることができます。セント・ギガ(衛星デジタル音楽放送)などをお楽しみのおき使うと便利です。

消画の状態では、チャンネル切替え、入力切替、電源の「入・切」操作を行いますと、消画が解除され、映像画面が現われます。

画面がブルーバック(ビデオや内蔵チューナーなどからの信号がない状態)のときは消画できません。

1 メニューボタンを押す

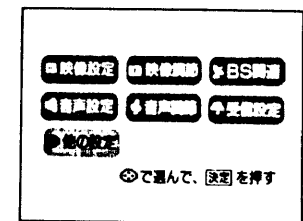

で「他の設定」を選び、決定ボタンを押す

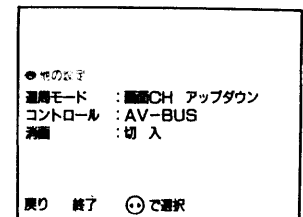
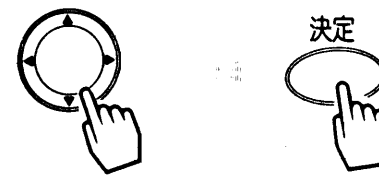

で設定したい機能を選び、で選択する

設定項目	設定目	設定のポイント
選局モード	画面CH - - アップダウン	工場出荷時は「画面CH」になっています。アップダウン選局をしたいときは「アップダウン」を選びます。
コントロール	AV-BUS - - AVコントロール ⊕の◀(左)を押すと、AVコントロールの表示が出ます。	日立のビデオと接続するときに合わせます。39
消画	切 - - 入	セント・ギガなどをお楽しみするとき「入」にします。

で「終了」を選び、決定ボタンを押す

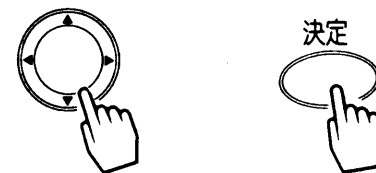

他の機器との接続使用

接続できる機器

内の数字は、参照ページです。

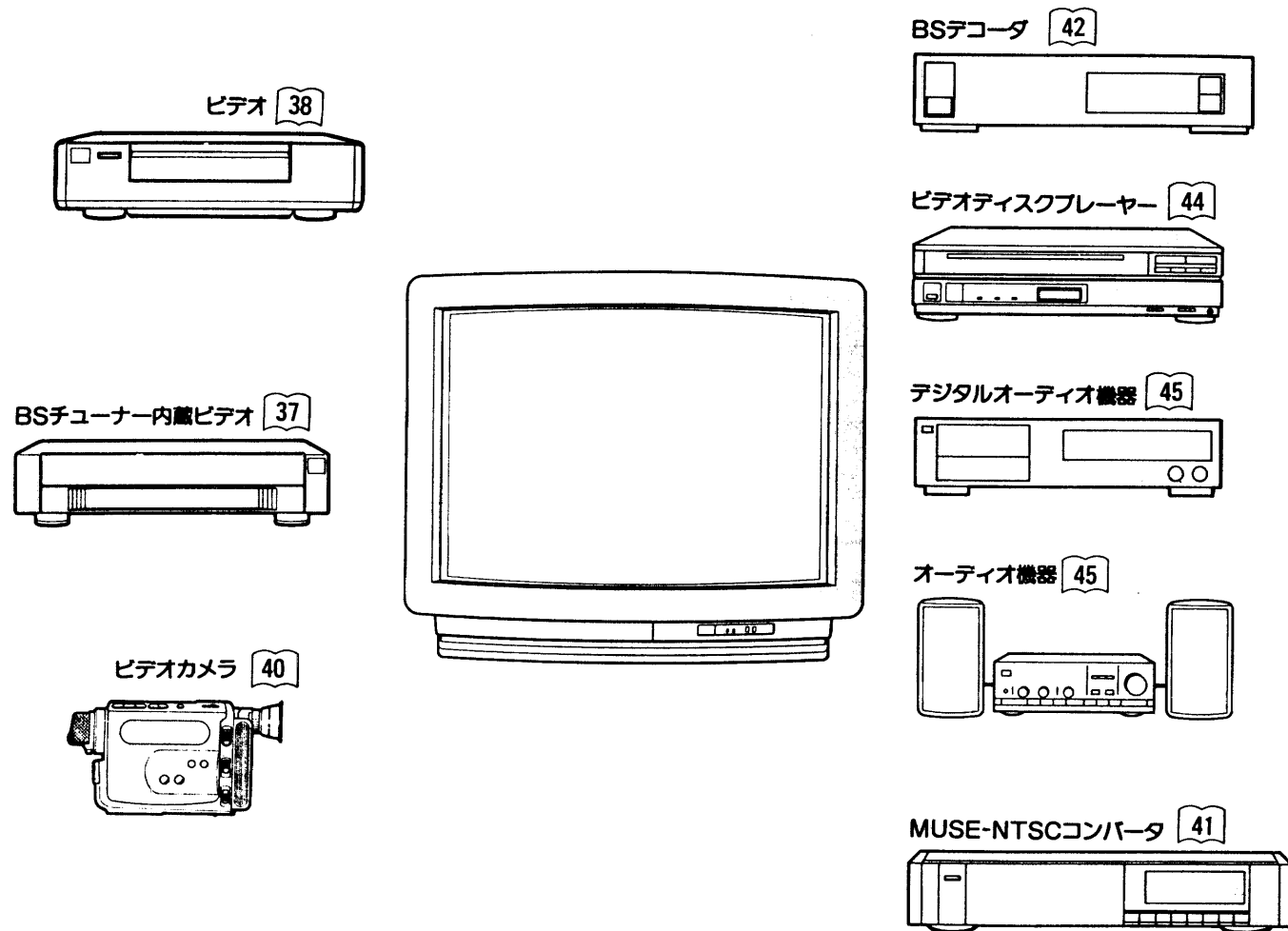

システムアップに必要な接続コード(別売り)

音声信号入出力接続コード HPU-141AV(コード長1.5m)

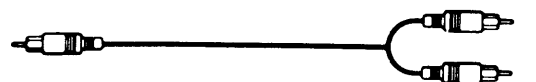

主にモノラルビデオの音声入出力端子との接続に使用します。

音声信号入出力接続コード HPU-121(コード長1.5m)



主にHi-Fiビデオの音声入出力端子との接続、ステレオ装置との接続に使用します。

これらと同等のコードが相手側の機器に付属している場合には、新たに購入の必要はありません。

映像信号入出力接続コード HPU-131AV(コード長2m)

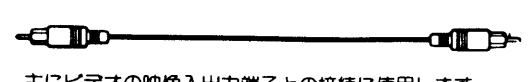

主にビデオの映像入出力端子との接続に使用します。

映像・音声信号入出力接続コード HPU-200AV(コード長2m)

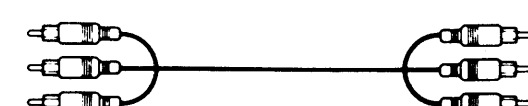

主にHi-Fiビデオの映像・音声入出力端子との接続に使用します。



他の機器と組合わせてご使用になるときはそれぞれの取扱説明書をよくお読みになってください。
接続の際は各機器の電源を切ってから行ってください。
他の機器との接続時、入出力端子をまちがえて接続すると、故障の原因になりますのでご注意ください。

BSチューナー内蔵のビデオとの接続

S映像出力端子付のビデオをご使用のときは、S映像コードの接続をされることをおすすめします。より良い画質でビデオを楽しめます。

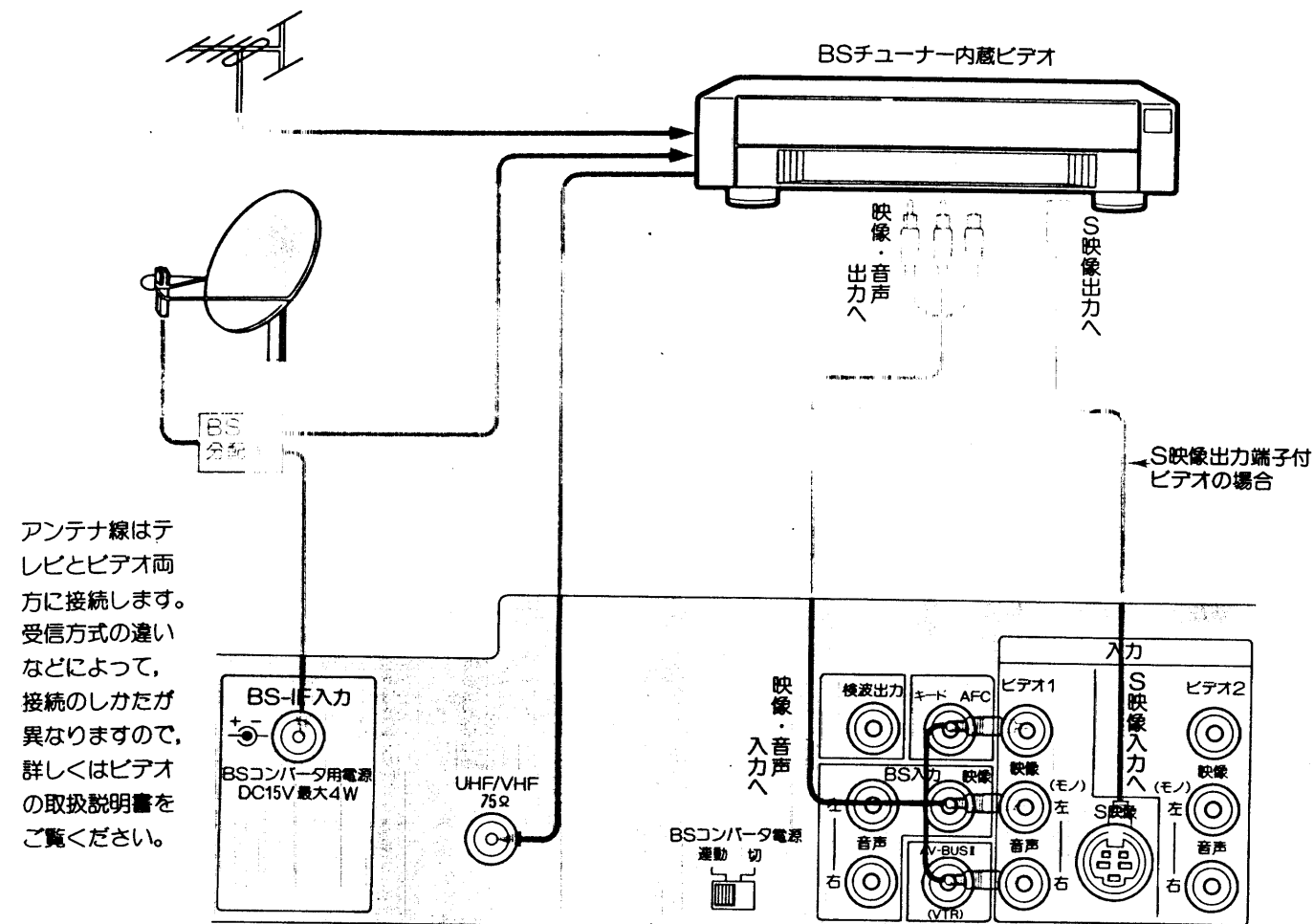

アンテナ線はテレビとビデオ両方に接続します。受信方式の違いなどによって、接続のしかたが異なりますので、詳しくはビデオの取扱説明書をご覧ください。

使いかた

入力切換ボタンで「ビデオ：1」にする



画面に「ビデオ：1」の表示が出ます。

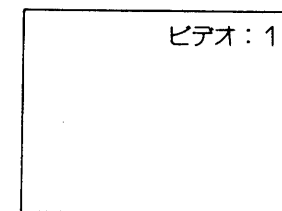

ビデオを操作する



より美しい映像を再現するため、明るさの信号と色の信号を分けて送る信号端子です。S映像入力端子と映像入力端子が両方接続されている場合は、より画質の良いS映像が優先されます。

他の機器との接続使用(つづき)

BSデコーダとの接続

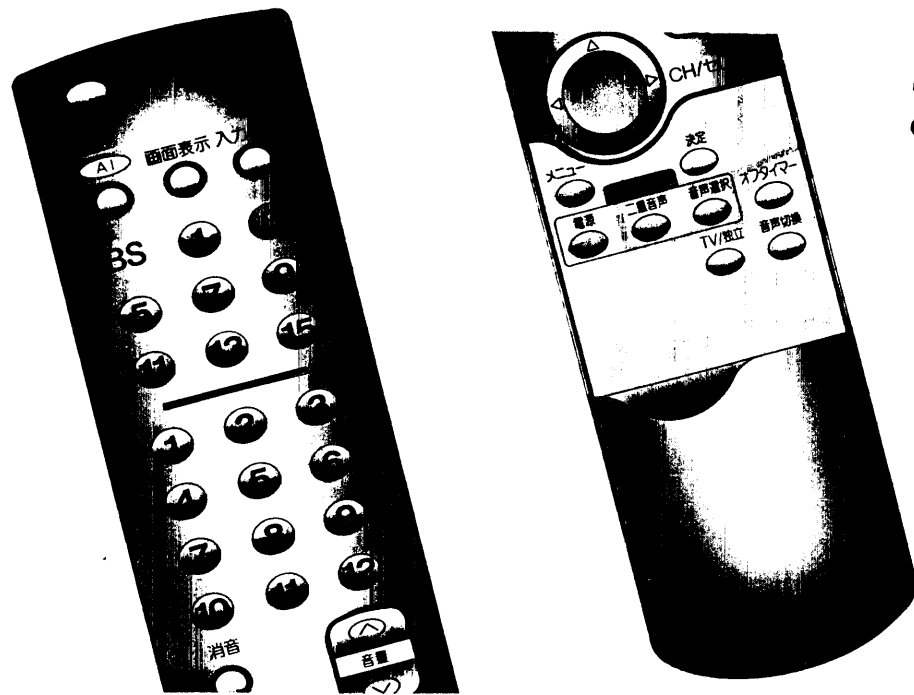
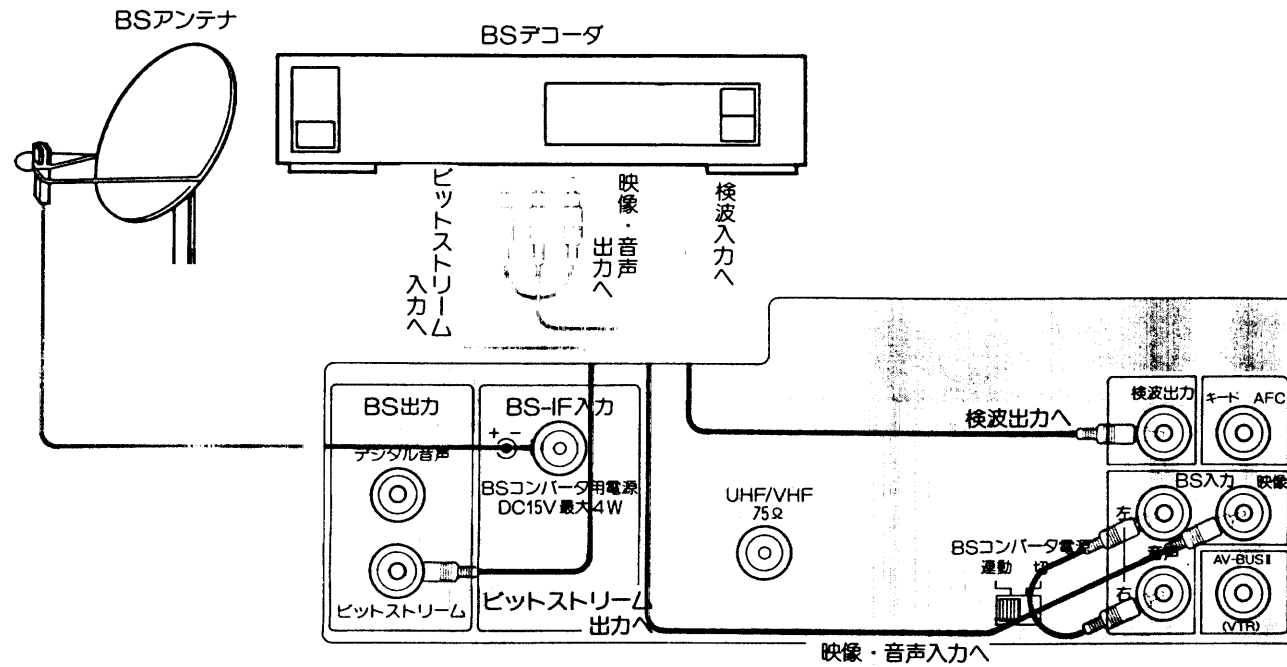

メモ WOWOW

- WOWOWは受信契約していない方が視聴できないように、信号をかく乱(スクランブル化)して放送されています。放送を見るためにはJSBとの受信契約を行って、スクランブルを正常な状態にもどすBSデコーダ(解読器)を接続する必要があります。
- JSBとの契約については、JSB代理店(主に電器店)にご相談ください。
- WOWOWはBS5チャンネルで放送されています。(1993年9月現在)
- WOWOWはBS放送を受信しているBSアンテナで受信できます。有料放送であってもスクランブル化しないで放送されている番組は、BSデコーダがなくても視聴できます。

準備

左図のように接続する

使いかた WOWOWを見るには

BSデコーダ電源ボタンを押す

BSデコーダの電源が入ります。

BSデコーダのリモコン受信窓に向けて操作してください。



BS5のボタンを押す

WOWOWはBS5チャンネルで放送されています。

(1993年9月現在)

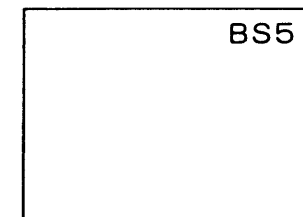

二重音声ボタン、音声選択ボタンで お好みの音声を選ぶ

詳しくはBSデコーダの取扱説明書をご覧ください。録画したいときは 46

二重音声



音声選択



他の機器との接続使用(つづき)

ビデオディスクプレーヤーとの接続

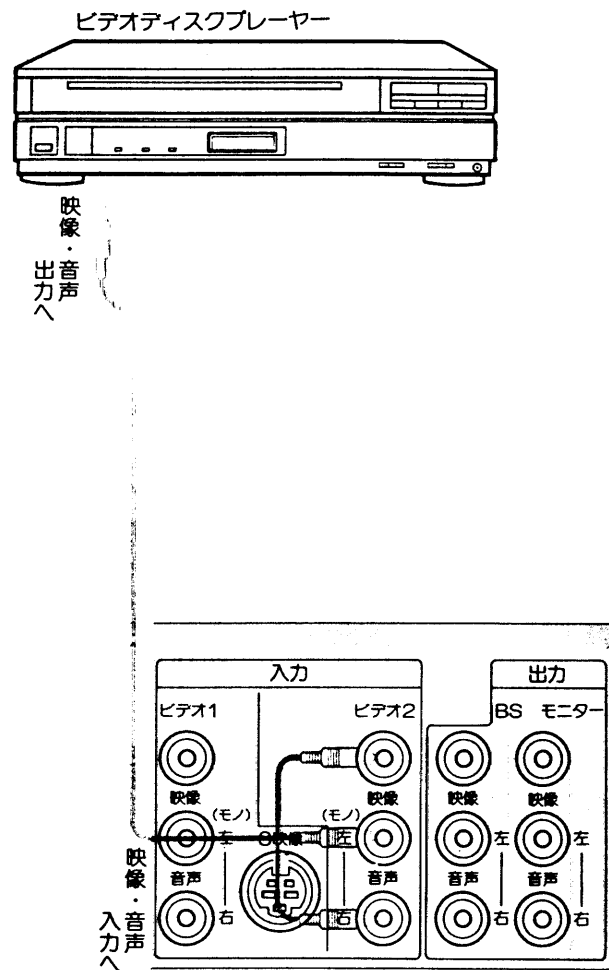

使いかた

入力切換ボタンで「ビデオ：2」にする

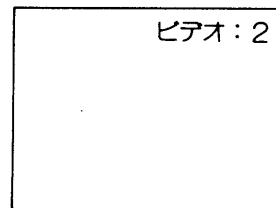

ビデオディスクプレーヤーを操作する

接続はビデオ1, 2入力のいずれでも接続できます。
(ビデオ1に接続したときは、入力切換ボタンで「ビデオ：1」を選んでください。)

オーディオ機器との接続

ステレオ装置などを接続することにより、迫力ある音声を楽しむことができます。

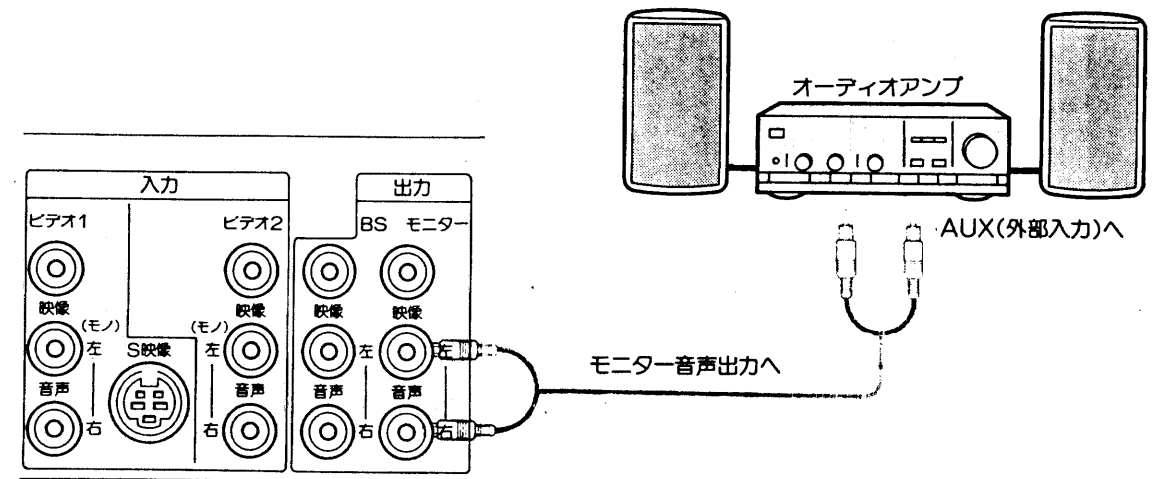

使いかた

接続したステレオ装置などで音量を調節する

ステレオ装置で音を楽しむ場合は、テレビの音量を最小にしておいてください。

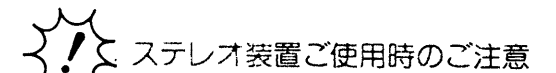

ステレオ装置ご使用時のご注意

ステレオ装置のスピーカーがテレビに近すぎると、画面の色がみだれることがあります。このような症状が出たときは、テレビから離して置いてください。

デジタルオーディオ機器との接続

PCM信号が出力されますので、高音質の衛星放送をデジタルオーディオ機器(デジタルオーディオアンプやDAT)に接続して楽しむことができます。

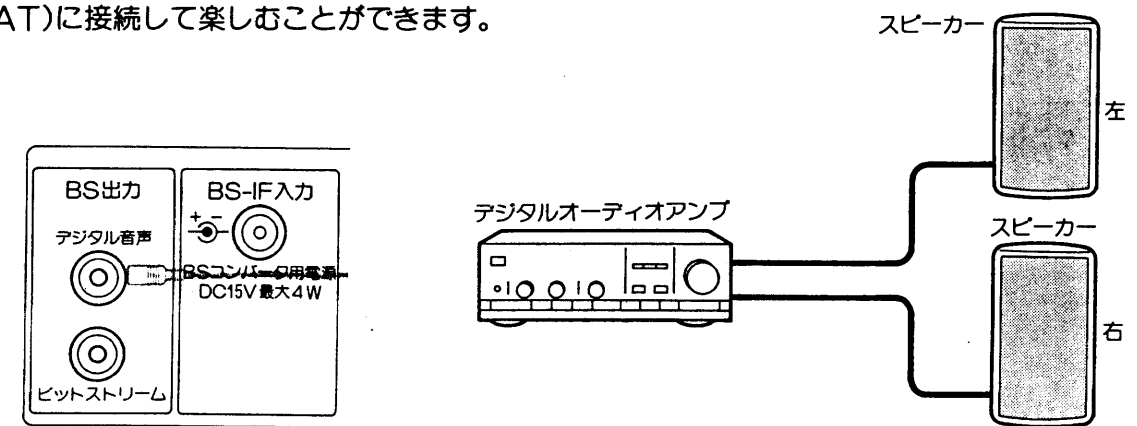

使いかた

BSチャンネルを選ぶ

デジタルオーディオ機器を操作する

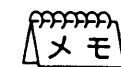

メモ

接続機器によってはデジタル録音できない場合があります。

ビデオで衛星放送を録画するには

BSチューナー内蔵でないビデオでも、衛星放送を録画して楽しむことができます。

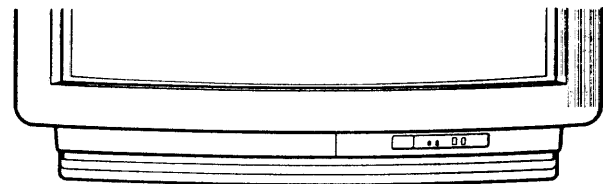

準備
ビデオをテレビに接続する **38**

BS録画ランプ

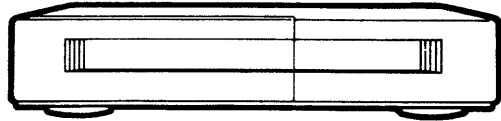

2, 5

2, 3

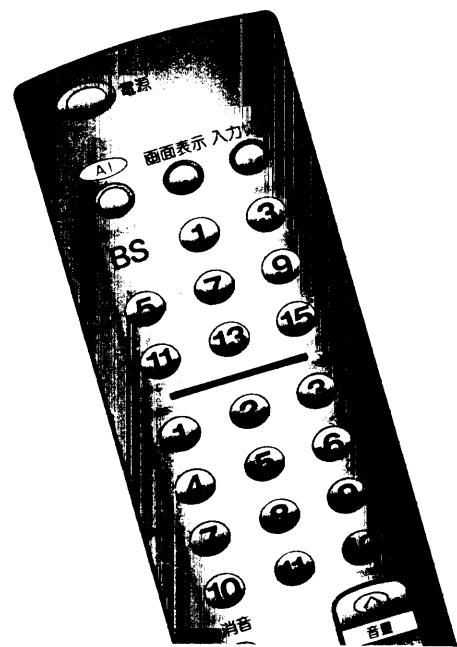

2, 3

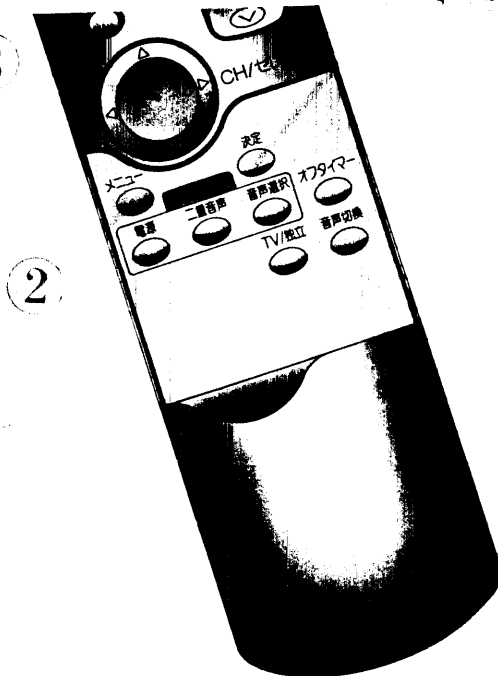

2

見ている衛星放送を録画するには

録画したいBSチャンネルを選び、音声の内容を選ぶ **16** ~ **17**

録画するビデオに応じて、音声内容を選んでください。(モノラルビデオ…「主」または「副」、Hi-Fiビデオ…「主/副」を選ぶ)

ビデオを外部入力に合わせて録画する

詳しくはビデオの取扱説明書をご覧ください。



ご注意ください

テレビ本体の電源スイッチでテレビの電源を切ると録画ができません。必ずリモコンでテレビの電源を「切」にしてください。
スクランブル放送録画中は、BSデコーダの電源も切らないようにしてください。

衛星放送を録画しながらテレビ放送を見るには

1 録画したいBSチャンネルを選び、音声の内容を選ぶ **16** ~ **17**

• 録画するビデオに応じて、音声内容を選んでください。(モノラルビデオ…「主」または「副」、Hi-Fiビデオ…「主/副」を選ぶ)

2 メニューボタンを押し、で「BS関連」を選び、決定ボタンを押し

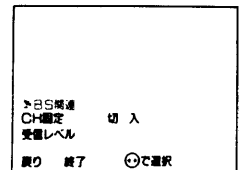
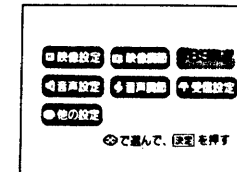

3 で「CH固定」を選び、で「入」にする

テレビのBS録画ランプが点灯します。

で「終了」を選び、決定ボタンを押し

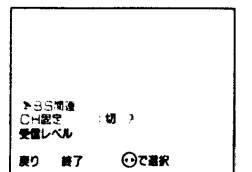

入力切替ボタンで「ビデオ：1」にする

ビデオの出力を「ビデオ：2」に接続している場合は、入力切替ボタンで「ビデオ：2」にします。

ビデオを外部入力に合わせて、録画したいチャンネルが映ることを確認し、録画をはじめる

ご覧になりたいテレビ放送のチャンネルを選ぶ

BSチャンネルを選ぶと、右図のような録画予約表示が出て、チャンネルが固定されていることを表示します。

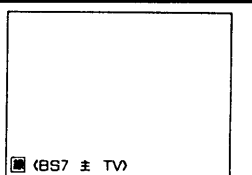

録画が終わったら と同じ手順で「CH固定」を「切」にする

「CH固定」を「入」にしておくと、他のBSチャンネルの選局はできません。

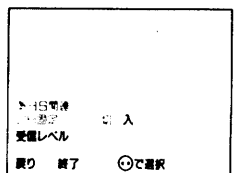

1番組のタイマー録画をするとき(留守録)

1-1の操作を行った後、ビデオを外部入力からのタイマー録画にします。
テレビの電源はリモコンで「切」にします。
ビデオのタイマー録画については、ビデオの取扱説明書をご覧ください。

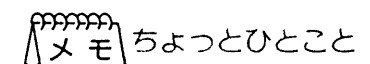

メモ ちよつとひとこと

• お手持ちのビデオによっては、上記「ビデオ側での操作」ができないものもあります。
詳細はお手持ちのビデオの取扱説明書をご覧ください。
BSデコーダを使用した場合、音声内容(主/副、TV/独立)は、BSデコーダで指定します。

ビデオで衛星放送を録画するには(つづき)

日立のBSチューナー内蔵でないビデオをご使用で、AV-BUS端子(または、BSコントロール端子)がついているときは、ビデオからの指令によってテレビに内蔵のBSチューナーの「入・切」とチャンネル切換えができます。タイマー録画のときには、無駄な電気を使いません。

準備

AV-BUS端子付ビデオをテレビに接続する

39

見ている衛星放送を録画するには

46 と同じです

衛星放送を録画しながらテレビ放送を見るには

47 と同じです

衛星放送をタイマー録画するには

ビデオのタイマー録画設定をする

チャンネルは右表に従って設定します。
例) BS5チャンネルを録画したいときは、「7」「5」と入力する。

詳しくはビデオの取扱説明書をご覧ください。

録画したい放送	ビデオのチャンネル入力
BS1	71
BS3	73
BS5	75
BS7	77
BS9	79
BS11	81
BS13	83
BS15	85

設定時間がくると

自動的にテレビ内蔵のBSチューナーの電源が入り、録画されて、終了すると電源が切れます。

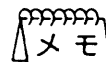

BSチューナーが内蔵されていないビデオやテレビでも、BSチューナー内蔵機器と組み合わせて、BSを簡単に楽しめるようにする機能です。日立のAV-BUS端子または、BSコントロール端子のついた機器で使います。



AV-BUS端子付ビデオで衛星放送を録画するときのご注意

テレビ本体の電源スイッチでテレビの電源を切ると録画できません。必ずテレビのリモコンでテレビの電源を「切」にしてください。

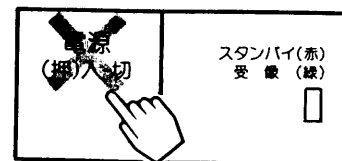

AV-BUSII端子は日立製のビデオのAV-BUS端子、BSコントロール端子にしか接続できません。

設置

アンテナの接続..... 50
受信設定について..... 54
転倒防止について..... 60

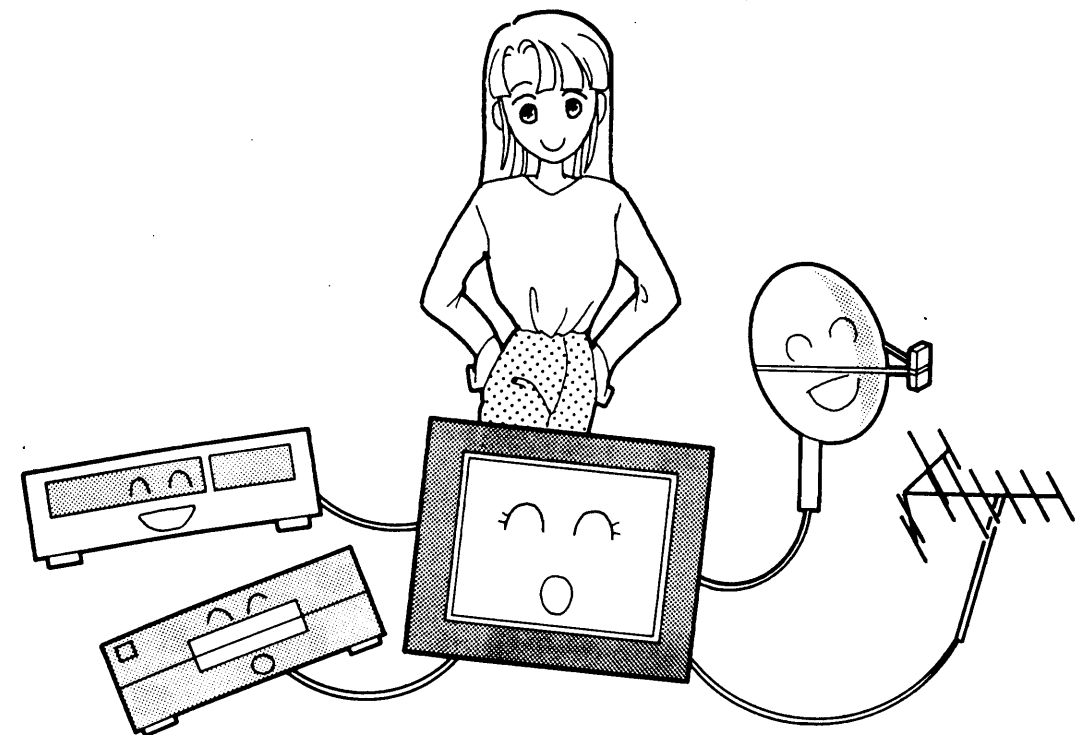

アンテナの接続

VHF/UHFアンテナの接続 据付は販売店に依頼することをおすすめします。

VHF/UHFアンテナが混合のとき

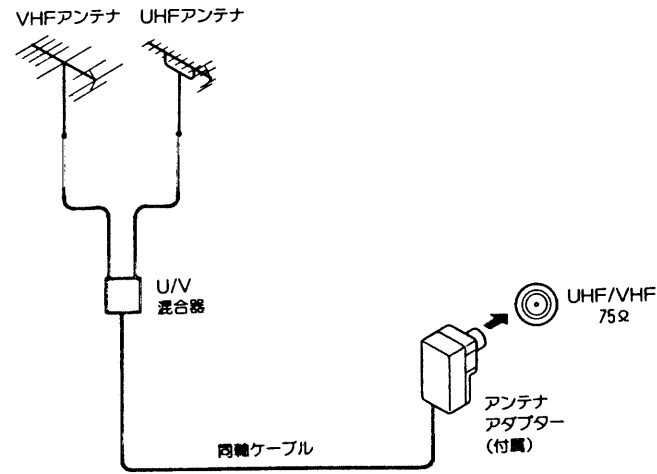

アンテナアダプターをUHF/VHF混合アンテナ端子に接続する

VHF/UHFどちらか一方のとき

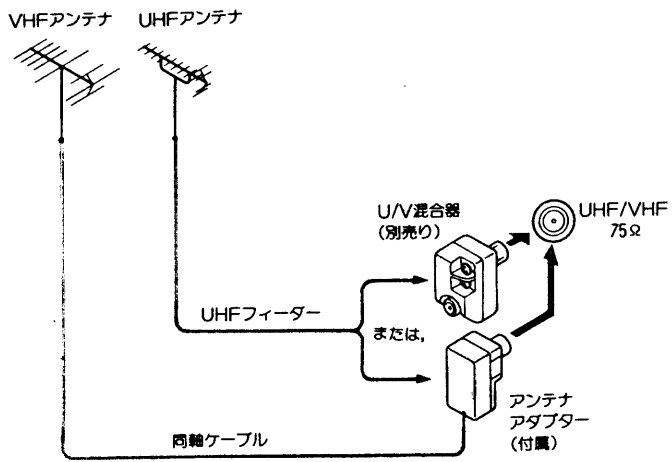

アンテナアダプターまたは、U/V混合器(別売り)をUHF/VHF混合アンテナ端子に接続する

メモ アンテナアダプターについて

同軸ケーブルやUHFフィーダーにアンテナアダプターなどが接続されていないときは、51を見て接続してください。

VHF/UHFアンテナが独立のとき

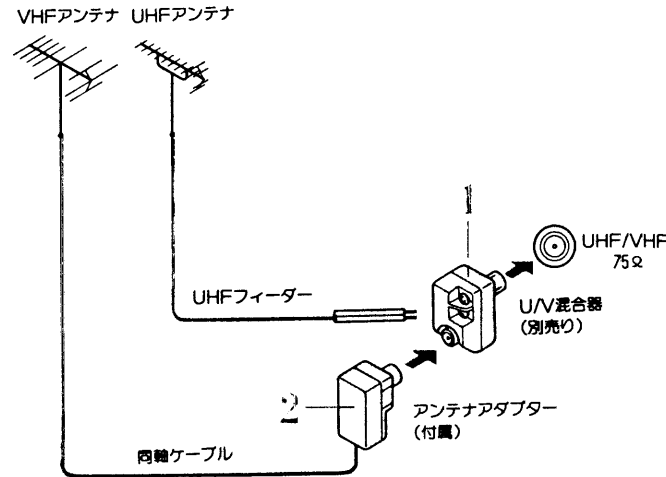

- 1 U/V混合器にUHFフィーダーを接続する
- 2 アンテナアダプターにVHF同軸ケーブルを接続する
- 3 U/V混合器(別売り)にアンテナアダプターを接続し、UHF/VHF混合アンテナ端子に接続する

BSが混合の場合 (例: VHF/UHF/BS) 混合入力

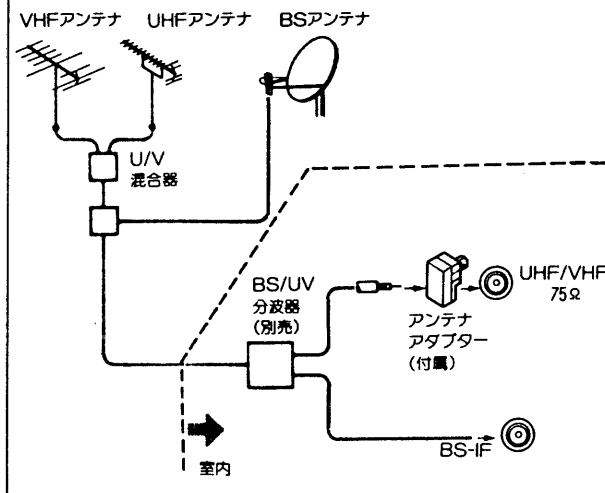

注意 アンテナ接続時のご注意

- アンテナ線には、妨害の少ない同軸ケーブルの使用をおすすめします。
(平行フィーダーを使用しますと受信状態が不安定となり、妨害電波を受けやすく、画面にしま模様が見れたりします。)
- 室内アンテナも妨害電波を受けやすいので、お避けください。
- アンテナ線に対して、電源コードや他の接続コード類をできる限り離してください。
- F形接栓(別売り)はBSアンテナからの同軸ケーブル専用の接栓です。VHF用には使用しないでください。

アンテナアダプターと同軸ケーブルの接続

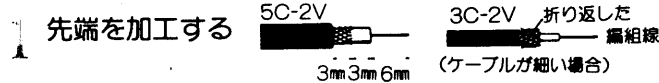

ふたをあける

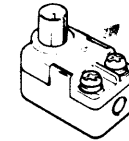

ビニール線を切断する



*ツメに接続されているビニール線(2本共)を切断する

同軸ケーブルを取付ける

ベンチで固定する



しん線をこの溝に挿入

ふたをしめる

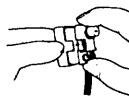

UHFフィーダーの接続

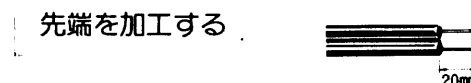

U/V混合器(別売り), またはアンテナアダプターに接続する

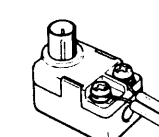
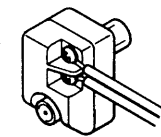

VHF/UHFアンテナが独立のときは、U/V混合器(別売り)に接続してください。

- UHFフィーダーはUHF専用のものをご使用ください。
(VHF平行フィーダーなどで代用されますと、画質が悪くなります。)

アンテナアダプターとVHF平行フィーダーの接続

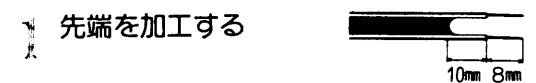

ネジをゆるめ、平行フィーダーを接続する

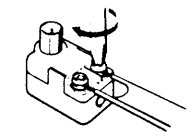

F形接栓(別売り)の接続

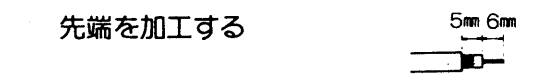

リングを通す



コネクタ先端部を外被導体内側に差込み、強く挿入

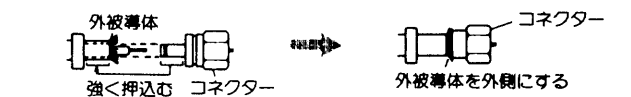

ベンチなどを使い、リングをコネクタの根本で固定する

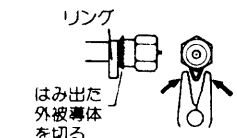

アンテナの接続(つづき)

BSアンテナの接続

接続するときには必ずテレビの電源を切ってください。
BSアンテナが短絡すると、テレビの電源が切れます。この場合はBSアンテナを再確認し、テレビ本体の電源スイッチを切って、1~2分程度待ってから再度電源を入れてください。現象がなおらない場合は、BSコンバータ電源スイッチを「切」にして、お買上げの販売店にご相談ください。

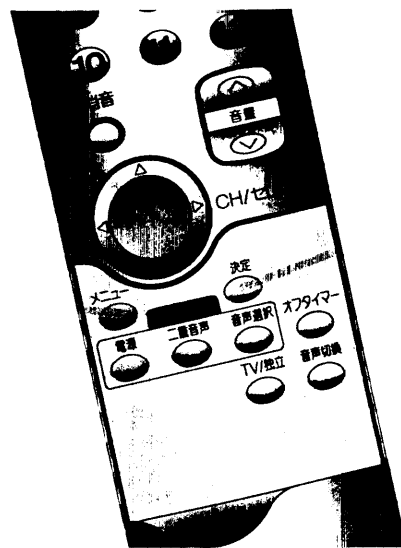
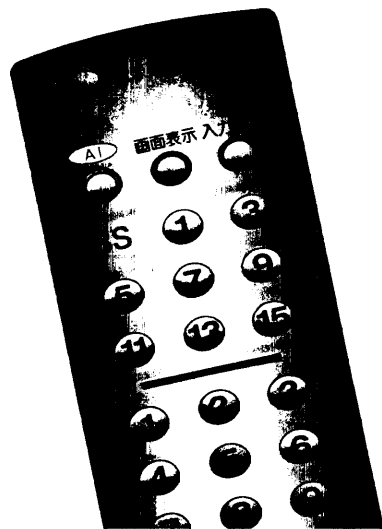
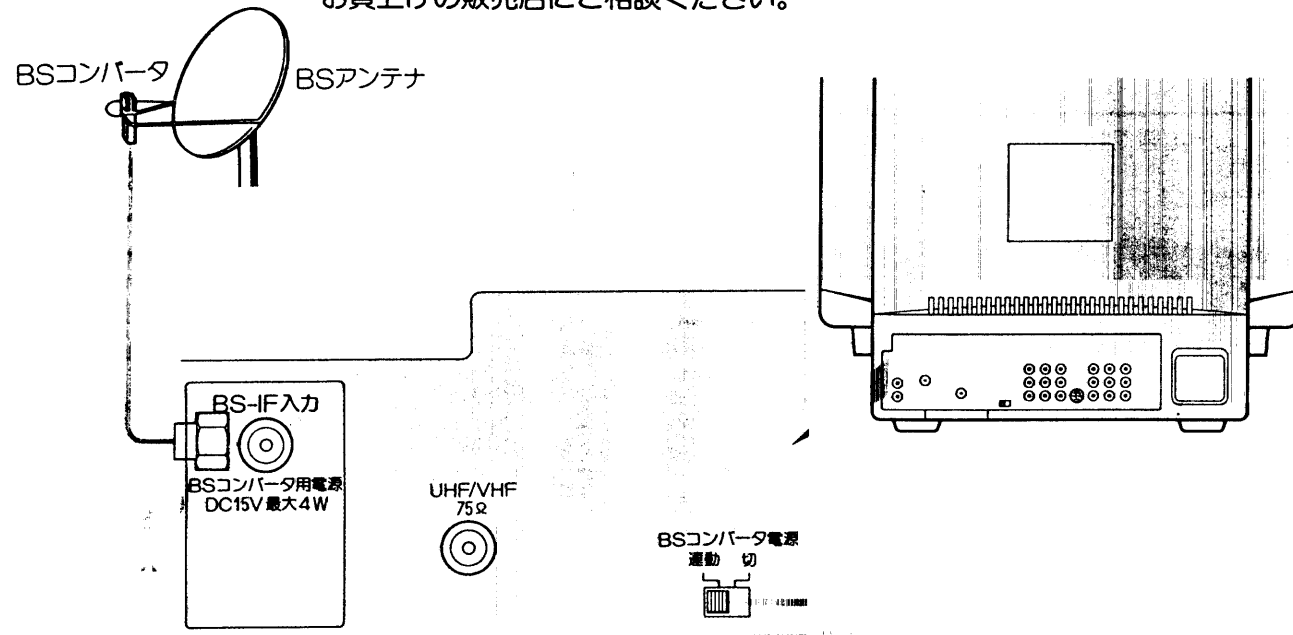

メモ BS 設置工事費のお領収書

- 付属のアンテナアダプターはVHF用ですので、BS-IF入力端子には使用できません。F形接栓(別売り)をご使用ください。
- アンテナの方向調整、設置についてはアンテナの取扱説明書をご覧ください。お買上げの販売店にご相談ください。

メモ 映りがよくないときには

衛星放送の電波は微弱なため、受信するにはアンテナ、チューナーなどの正確な調整が必要です。もし、映りがよくないときには販売店にご相談ください。また、雷雨や豪雨のような強い雨が降ったり、雪がアンテナに付着すると電波が弱くなり、一時的に画面や音声に雑音がでたり、ひどい場合には全く受信できないことがあります。これは、気象条件によるもので、アンテナやチューナーの故障ではありません。

1 BSアンテナの同軸ケーブルをF形接栓(別売り)に接続する 51

- UHF, VHF, BSが混合されているときは、BS/UV分波器(別売り)が必要です。 50

BSコンバータ電源スイッチを「連動」にする

- マンションなどの共同受信の場合は、「切」でお使いください。
- 別売りのBS分配器を使って、2台以上のBSチューナー内蔵機器をお使いの場合も、共同受信でなければ「連動」にします。
*BS分配器は全端子電流通過形をご使用ください。本機および他の機器のBSコンバータ用電源スイッチは「連動」にしてください。
(一端子のみ電流通過形分配器をご使用の場合は、お買求めの販売店にご相談ください。)

F形接栓(別売り)をBS-IF入力端子に接続する

BS-IF入力端子は、BSコンバータからの信号を受けるための端子です。
また、この端子からBSコンバータにDC+15Vを供給します。BSアンテナを接続するときには必ずテレビの電源を切ってください。

本機は衛星放送用アンテナ入力受信レベルを画面に表示させることができますので、設置調整時の目安として使用できます。

電源を入れ、BSチャンネルボタンを押す

- BSチャンネルが無信号で、画面表示が読みづらい場合は、テレビチャンネルで衛星放送を受信します。 BSチャンネルにして
- BSチャンネルが無信号で、画面表示が読みづらい場合は、テレビチャンネルでの操作を行ったのち、BSチャンネルにして の操作を行ってください。

メニューボタンを押す

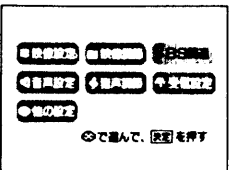

で「BS関連」を選び、決定ボタンを押す

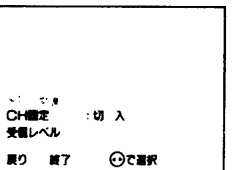
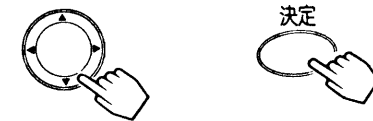

で「受信レベル」を選び、決定ボタンを押す

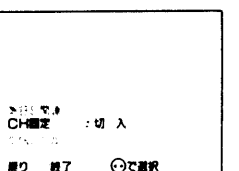
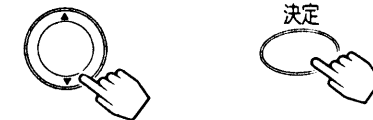

BSアンテナの向きを調節して、数値が一番大きくなる場所に設定する

(画面表示の数字が40以上になることが目安です。)

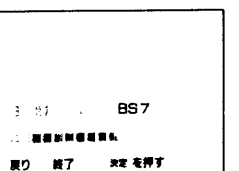

で「終了」を選び、決定ボタンを押す

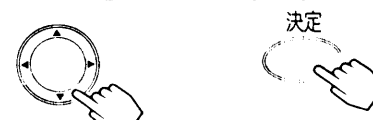

受信設定について

チャンネルの配列を変えたり、空きチャンネルにUHFのチャンネルを設定することができます。

チャンネルの合わせかた

工場出荷時には、チャンネルボタンの番号と同じ位置に、VHFの1~12チャンネル、およびBS1~BS15が設定されています。UHF放送を受信したり、チャンネルを入替えるときには、チャンネル合わせが必要です。

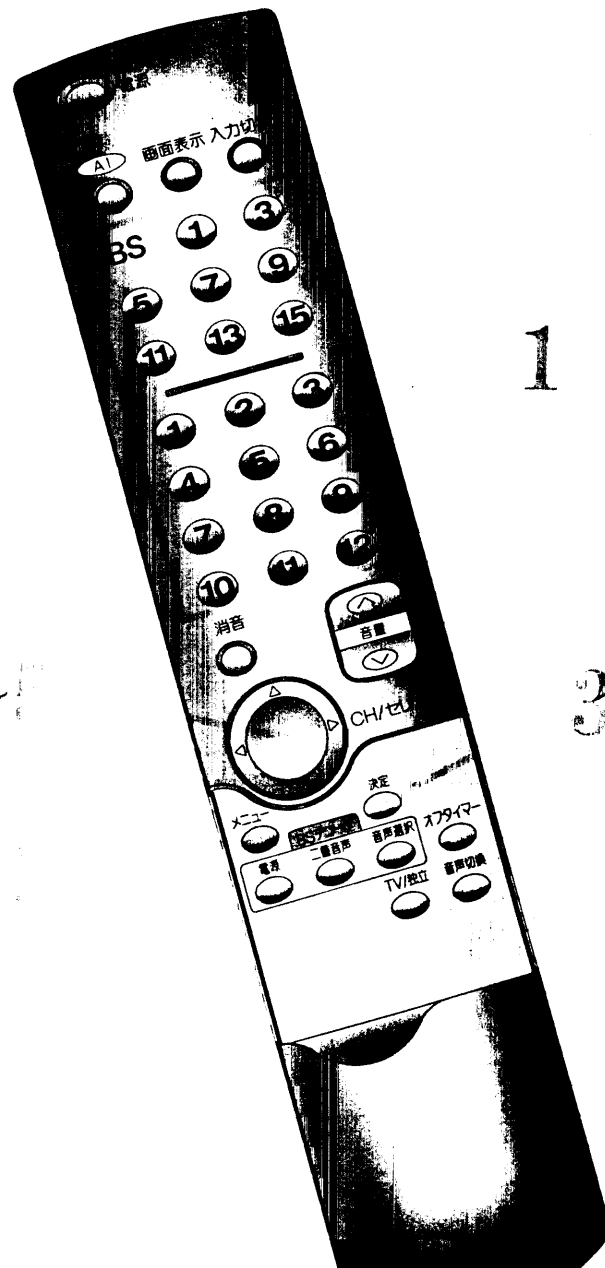

メモ 選局時の「マニュアル」、「微調」選択について

の操作のときに を押すと、選局モードがつぎのように変わります。通常は「オート」でお使いください。

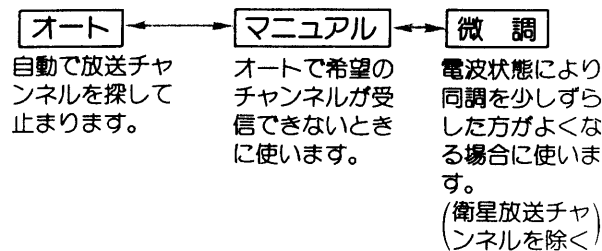

メモ ブルテレビ)について

CATVはUHF62チャンネルとBS 1チャンネルの間で設定できます。

VHF1~12 → UHF13~62 → CATV13~35 → BS1~15

CATVの受信は、サービスの行われている地域でのみ可能です。CATV会社との契約手続きが必要となります。詳しくはCATV会社にお問い合わせください。

例) リモコンの⑤の位置にUHFの42チャンネルを設定する方法

1 変えたいチャンネルボタンを押す



2 メニュー ボタンを押す

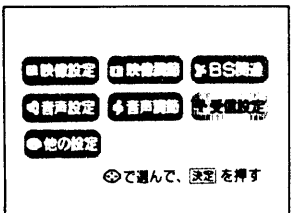
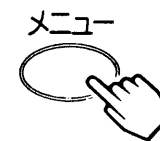

3 で「受信設定」を選び、決定ボタンを押す

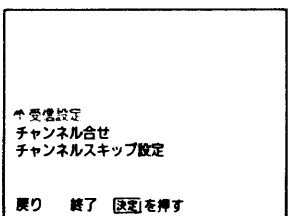
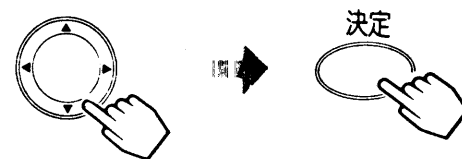

4 で「チャンネル合せ」を選び、決定ボタンを押す

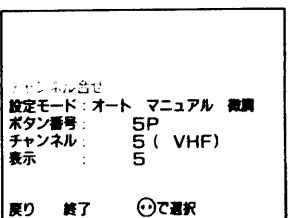

5 で「設定モード」を選び、 で「オート」を選択する

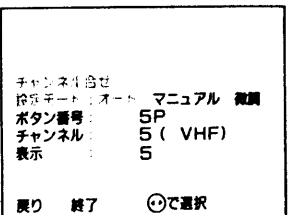
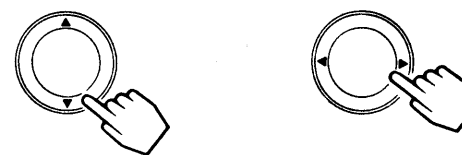

受信設定について(つづき)

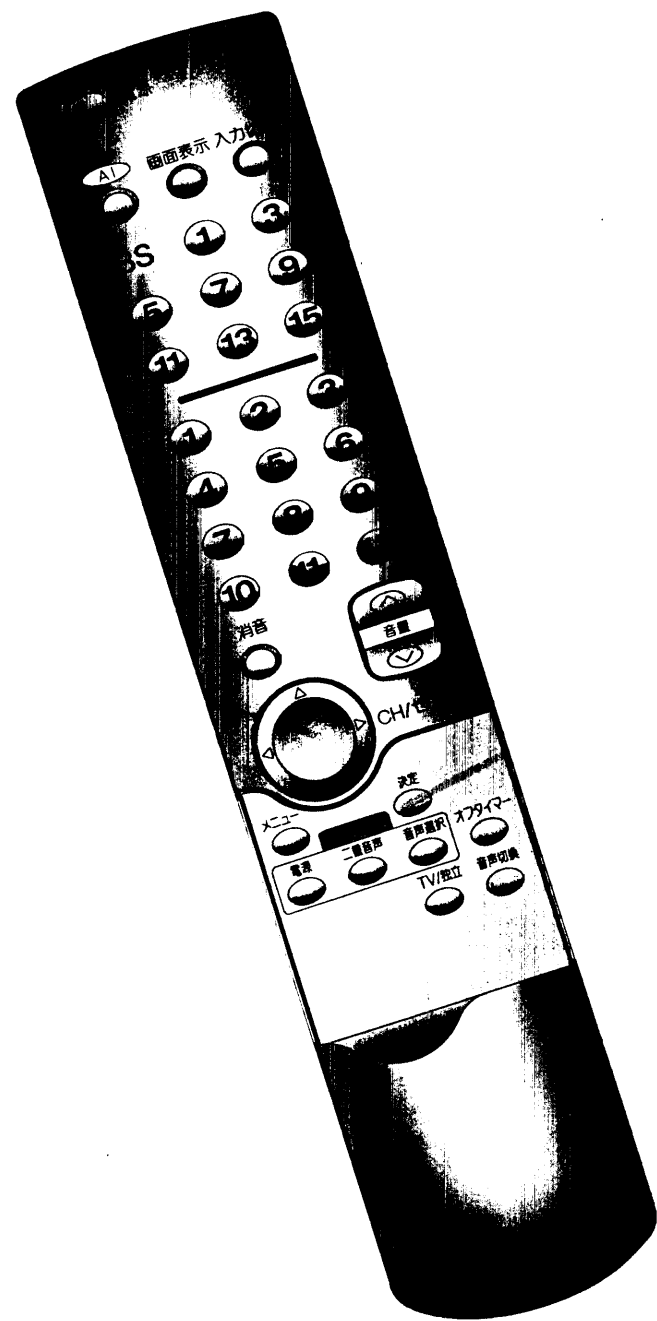

7 ①で「ボタン番号」を選び、②で「5P」を設定する

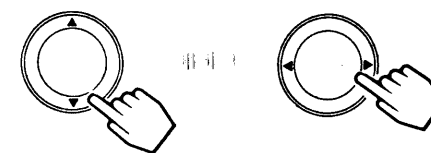

チャンネル合せ
設定モード: オート マニュアル 検索
ボタン番号: 5P
チャンネル: 5 (VHF)
表示: 5
戻り 終了 ①で設定

8 ③で「チャンネル」を選び、④で「42」を設定する

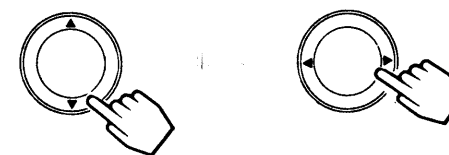

チャンネル合せ
設定モード: オート マニュアル 検索
ボタン番号: 5P
チャンネル: 42 (UHF)
表示: 5
戻り 終了 ①で設定

9 ⑤で「表示」を選び、⑥で「42」を設定する

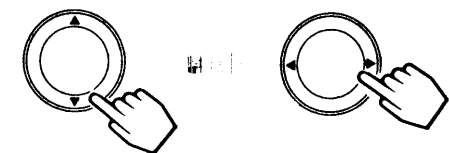

チャンネル合せ
設定モード: オート マニュアル 検索
ボタン番号: 5P
チャンネル: 42 (UHF)
表示: 42
戻り 終了 ①で設定

複数のチャンネルを変更する場合

と、 の操作をくり返します。

10 ⑦で「終了」を選び、決定ボタンを押す

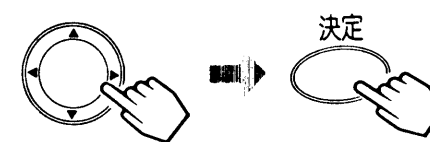

受信設定について(つづき)

空チャンネルの飛越し選局

本体のチャンネルボタン、リモコンのCH/セレクトボタン(クロスキー)で選局するとき、空チャンネルを自動的に飛越(スキップ)して早く選局できます。

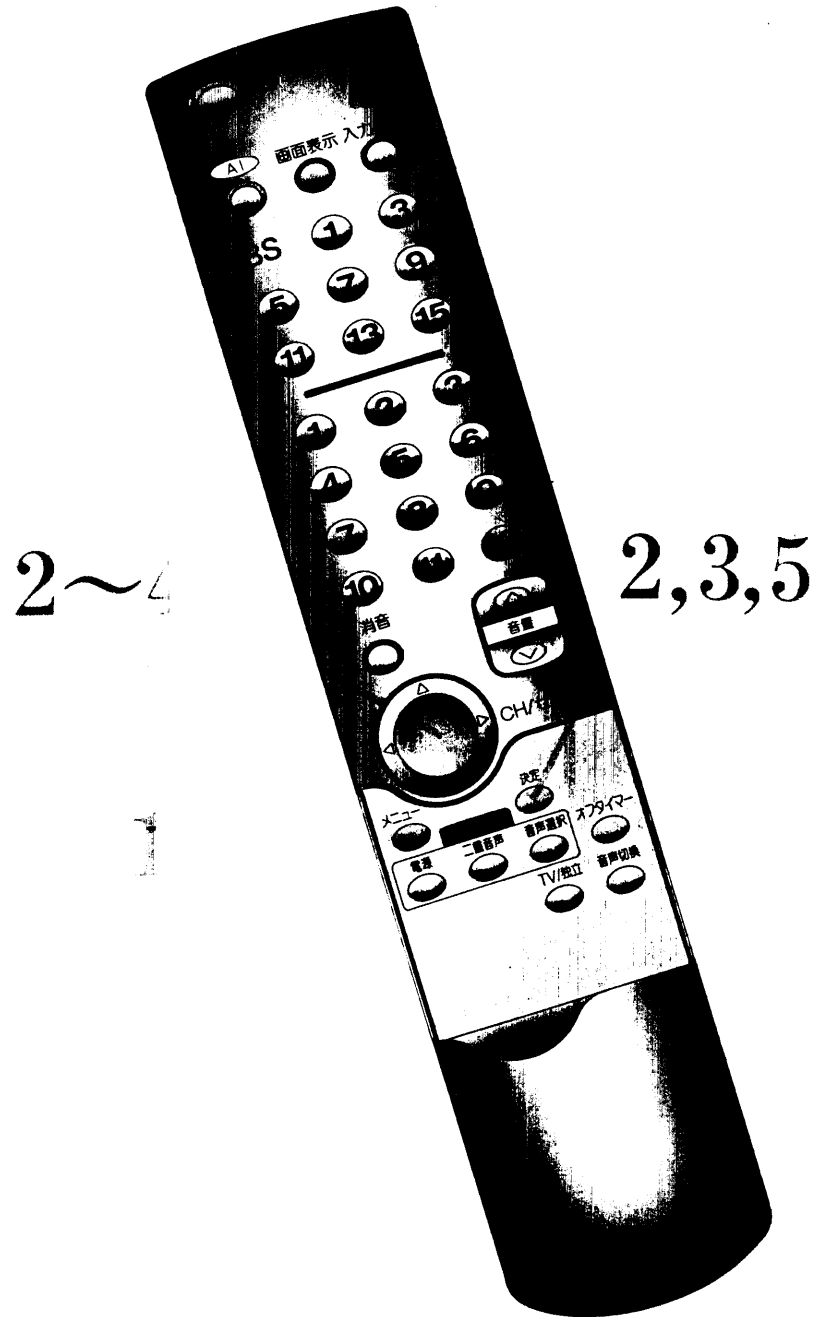

例) リモコンの⑫のチャンネルボタンを飛越したいとき

1 メニューボタンを押す

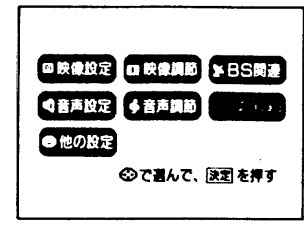
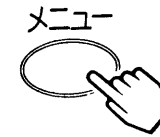

2 ⊙で「受信設定」を選び、決定ボタンを押す

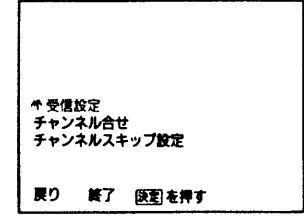
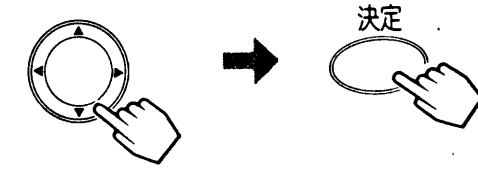

3 ⊙で「チャンネルスキップ設定」を選び、決定ボタンを押す

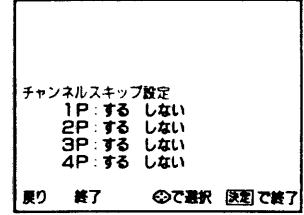
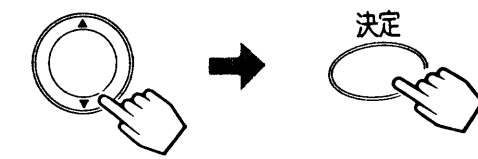

4 ⊙で「12P」を選び、⊙で「する」を選択する

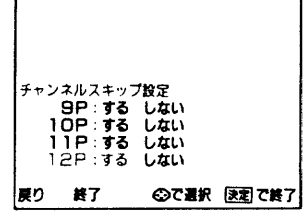
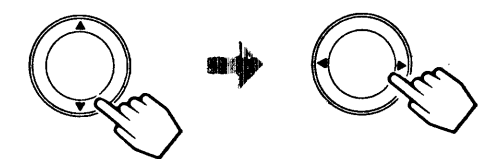

複数のチャンネルを飛越しする場合

1の操作をくり返します。

5 決定ボタンを押し、⊙で終了を選び、決定ボタンを押す

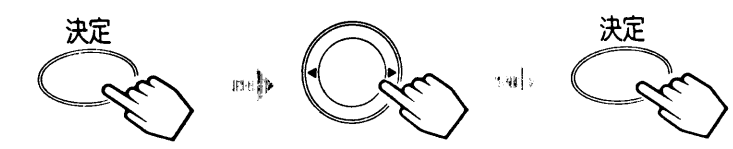

転倒防止について

テレビにお子様が登場したり、揺すったり、押したりしますと、テレビが倒れるおそれがあります。転倒防止と地震・非常時の安全確保のために、テレビの固定をお願いいたします。

テレビを固定してご使用いただく場合には、図のようにセット後面上部のフックをご利用ください。ひもまたはクサリ、および取付具については市販品をご利用いただき、確実に支持できる壁や柱等をお選びになり、しっかりと固定してください。

専用のテレビ台(別売り)との固定は、テレビ台の取扱説明書をご覧ください。

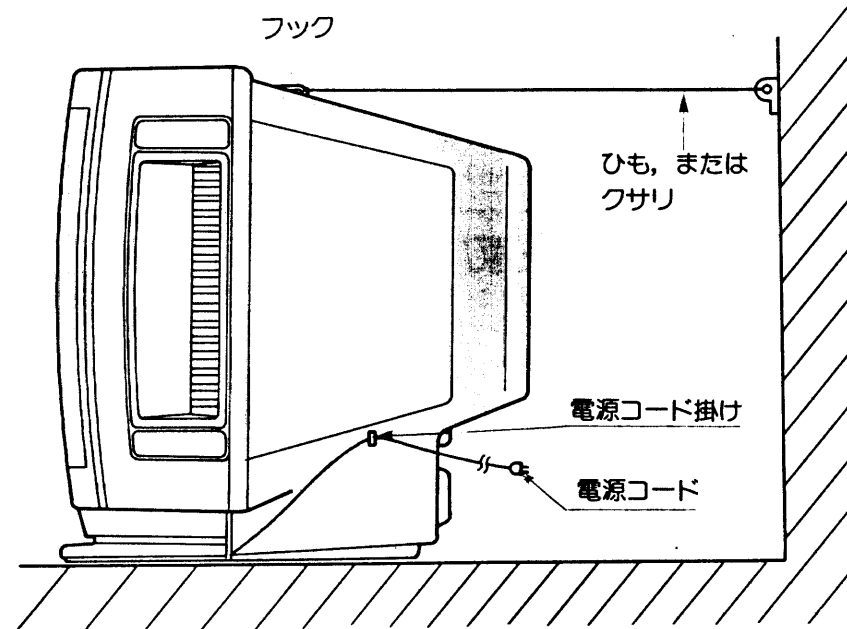

! 電源コードをテレビセットの下に敷かないよう、電源コードは右側面の電源コード掛けにかけてご使用ください。

保証とアフターサービスについて

保証について

- この商品は保証書付きです。
- 保証書は、販売店で所定事項を記入してお渡しいたしますから、記載内容をご確認いただき、大切に保存してください。
- 保証期間は、お買い上げの日から1年間です(ただし、ブラウン管のみは2年間です)。なお、保証期間中でも有料になることがありますので、保証書をよくお読みください。
- 保証期間経過後の修理については販売店にご相談ください。修理によって機能が維持できる場合は、お客様のご要望により、有料修理いたします。当社は、販売店からの注文により、補修用性能部品を販売店に供給します。
- 修理を依頼される前に、「故障かな?と思ったら」の項に基づいてお調べいただき、それでも具合の悪いときはご自分で修理なさらず、お買い求めの販売店に修理をご依頼ください。62~63

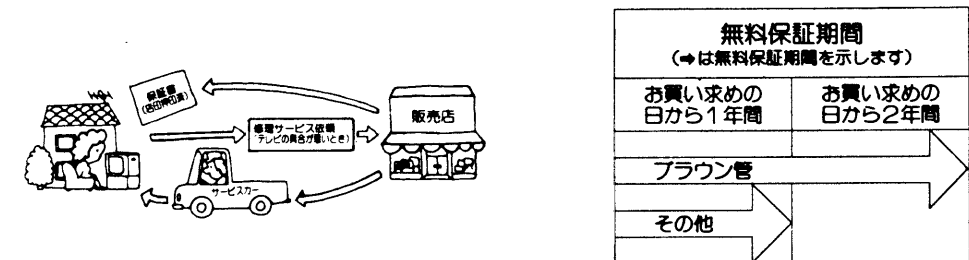

転居後のアフターサービスについて

ご転居により、お買い求めの販売店のアフターサービスを受けられなくなる場合は、前もって販売店にご相談ください。ご転居先での日立の家電品取扱店を紹介させていただきます。

補修用性能部品の保有期間について

テレビの補修用性能部品の最低保有期間は、製造切後8年です。この期間は通商産業省の指導によるものです。性能部品とは、その製品の機能を維持するために必要な部品です。

メモ CATV(ケーブルテレビ)について

CATVは、サービスの行われている地域でのみ受信できます。受信するには、CATV会社との加入手続きが必要です。また、スクランブル方式など有料のCATVの場合は、受信契約に加え、アダプターの使用が必要になります。詳しくは、CATV関係各社にお問い合わせください。

故障かな?と思ったら

電源差込みプラグがはずれていたり、アンテナ線がはずれていたりしているとテレビの故障とまちがえることがあります。販売店に連絡する前に下記のことを一応お確かめください。
それでも具合の悪い場合はご自分で修理なさらず、お買い求めの販売店にご相談ください。

このようなときは…	よくある事例	ここをお調べください	参照ページ
画面が出ない 音も出ない 	外部機器接続端子位置と入力切換ボタンの切換え位置の不一致	入力切換位置を合わせてください。	15
画面は出るが… 音が出ない?? 	①音量調節が0になっている。 ②消音ボタンを押している。	①音量ボタン(∧)を押してみてください。 ②もう一度消音ボタンを押してみてください。	11 31
カラー番組の ときに色が 出ない 	色の濃さの調節が-(淡)側いっぱいになっている。	映像調節で色の濃さを選択し、+にしてみてください。	24
画像が2重 3重にうつる (ゴースト) 	近くに山や大きな建物、樹木がある場合、反射電波によって起こる。	アンテナの位置や高さを変えてみてください。指向性のよいアンテナをお使いになることも大切です。	
雪が降っている ような画面になり ハッキリしない (スノーノイズ) 	①アンテナの向きが正しくない。 ②アンテナ線がはずれている。 ③アンテナが古くなり、感度が低くなっている。	①アンテナの向きを電波到来方向に合わせます。 ②セット後面のアンテナ端子板または屋外アンテナの接続端子を調べます。 ③新しいアンテナと交換してください。	50
リモコンで テレビが 操作できない 	①リモコン送信機の乾電池の⊕ ⊖が逆に入っている。 ②リモコン送信機の乾電池の寿命がなくなっている。	①乾電池を正しく入れてください。 ②乾電池を新しいものに交換してください。	8
画像に色ムラ が出る 	明るさの調節が+(明)側いっぱいになっている。	映像調節で明るさを選択し、-にしてみてください。	24

このようなときには	よくある事例	ここをお調べください	参照ページ
チャンネル合わせができない (リモコン)	BS録画予約が設定されている。 (BSのチャンネルが選べない。)	BS関連でCH固定を選択し、「切」を選びます。	47
映像調節ができない	〈AIオート〉になっている。	映像設定で、「AIマニュアル」を選びます。	21
映像調節で明るさのみが調節 できない	ティマーコントロールが(入)になっている。	ティマーコントロールを(切)にします。	22
BSチャンネルを選んでも録 画予約表示が出て、チャン ネルが変わらない	BS録画予約(CH固定)が設定 されている。	予約したBSチャンネルにして、BS 関連でCH固定を選択し、「切」を選びます。	47
BSデコーダを接続している のに、スクランブルが解除さ れない	BSデコーダの電源が「切」になっ ている。	BSデコーダの電源を「入」にします。	43