

仕様

- 本仕様は改良のため、予告なく変更することがあります。
- この機器を使用できるのは日本国内のみで、外国では放送方式、電源電圧が異なりますので使用できません。
This television set is designed for use in Japan only and can not be used in any other country.

形名	C25-F11S	
ブラウン管	25形フラットブラウン管	
画面寸法	幅47.8×高さ36.3/対角59.0 (cm) テレビの形(25形など)は画面寸法を表すものではなく、ブラウン管の外形寸法を基準とした大きさの目安です。	
音声実用最大出力	10W (総合)	
スピーカー	5×9 (cm)……2個	
電源	AC100V 50/60Hz共用	
消費電力	年間消費電力量 (147kW・h/年) 125W (待機時1.0W)	
受信チャンネル	VHF 1ch~12ch UHF 13ch~62ch CATV (C13~C35)	
端子	ビデオ1音声入力端子(右)(左) ……1個 ビデオ3音声入力端子(右)(左) ……1個 ビデオ1映像入力端子 ……1個 ビデオ3映像入力端子 ……1個 ビデオ2音声入力端子(右)(左) ……1個 ビデオ3S映像入力端子 ……1個 ビデオ2映像入力端子 ……1個 AV-BUSII 端子 ……1個 ビデオ2S1映像入力端子 ……1個 ヘッドホン端子 ……1個 ビデオ2D1映像入力端子 ……1個	
外形寸法	幅59.5×高さ53.4×奥行45.0 (cm)	
質量	32kg	
付属品	リモコン送信機 ……1個 アンテナアダプター ……1個 使用上のご注意(別冊)……1冊 単3形乾電池R6P(またはSUM-3) 2個 取扱説明書 ……1冊 ご相談窓口一覧表 ……1枚	

ちょっとした心づかいで
テレビの安全

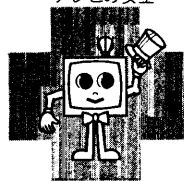

愛情点検

●長年ご使用のテレビの点検をぜひ!

熱、湿気、ホコリなどの影響や、使用度合により部品が劣化し、故障したり、時には安全を損なって事故につながることもあります。

このような
症状は
ありませんか

- 電源スイッチを入れても映像や音が出ない。
- 上下、または左右の映像が欠けて映る。
- 映像が時々、消えることがある。
- 変なにおいがしたり、煙が出たりする。
- 電源スイッチを切っても、映像や音が消えない。
- 内部に水や異物が入った。

ご使用
中止

故障や事故防止のため、スイッチを切り、
コンセントから電源プラグをはずし
必ず販売店にご相談ください。

●購入店名などを記入しておきますと、アフターサービスのとき便利です。

購入店名

電話 ()

購入年月日

年 月 日

●万一故障などでアフターサービス
をお申しつけのときは右の内容を
お知らせください。

形名= (テレビ本体) C25-F11S
(リモコン) C-RC7
症状= できるだけ詳しく
道順= 付近の目印も

株式会社 日立製作所

〒105-8430 東京都港区西新橋2-15-12
電話 (03) 3502-2111

HITACHI 日立カラーテレビ

形名

C25-F11S

取扱説明書

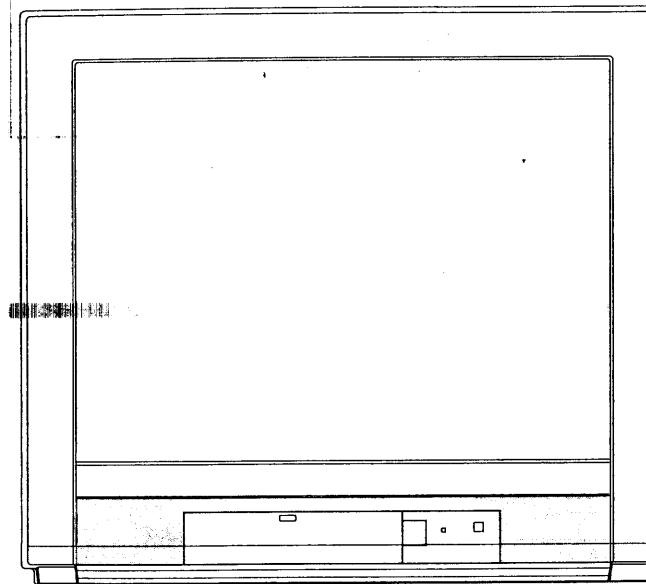

このたびは日立カラーテレビをお求めいただき、まことにありがとうございます。

最初に 別冊の「使用上のご注意」をお読みください。
本体の取り扱い、この「取扱説明書」をよくお読みになり、ご理解のうえ正しくご使用ください。
なお、お読みになった後は、保証書、ご相談窓口一覧表とともに大切に保管してください。

もくじ

ページ

安全上のご注意について ……2	はじめに
本書の見かた ……2	
お使いになる前の準備 ……3	
各部の名称 ……4	

テレビ放送を見るには ……6	基本の使いかた
セレクト (カーソル) ボタンの使いかた ……7	
音声内容の選びかた ……8	
ビデオを見るには ……9	
チャンネル番号などを知りたいとき ……9	
音を一時的に消したいとき ……10	
省エネモードに設定するとき ……10	
本体で操作するには ……11	

テレビゲームを楽しむとき ……12	便利な使いかた
映像・音声設定をするには ……13	
サラウンドを設定するには ……14	
お好みに合わせて設定を変えたいとき ……15	
自動的に電源を切りたいとき ……16	
他の機器との接続使用 ……17	
●ビデオとの接続など ……17	

アンテナ線の接続 ……23	設置
受信設定について (チャンネル合わせなど) ……25	
転倒防止について ……32	
据え付けるときのご注意 ……32	

保証とアフターサービスについて ……33	ご参考
故障かな?と思ったら ……34	
仕様 ……裏表紙	

安全上のご注意について

ご使用前にまず別冊の「使用上のご注意」をお読みになってから、この「取扱説明書」をよくお読みのうえ正しくお使いください。

絵表示について 製品を安全に正しくお使いいただき、あなたや他の人々への危害や財産への損害を未然に防止するために、いろいろな絵表示をしています。

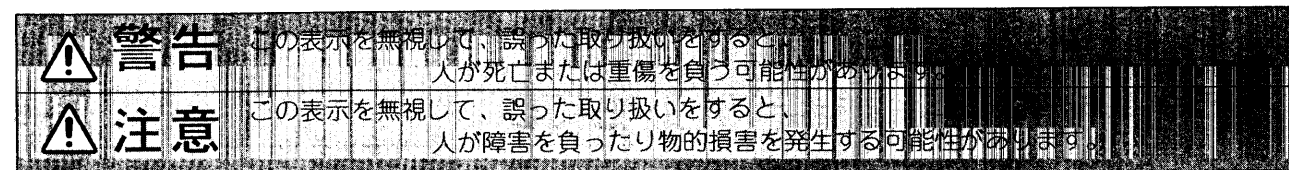

- 〈絵表示の意味〉
- 気を付けなければならない。「注意」を示します。
 - 感電に気を付けなければならない。「感電注意」を示します。
 - してはいけない。「禁止」を示します。
 - 必ず行う。「強制」を示します。

本書の見かた

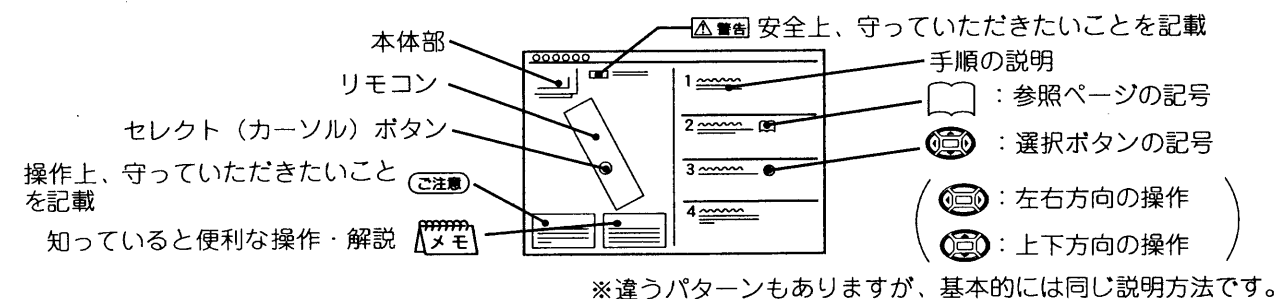

お使いになる前の準備

1 アンテナ線をつなぐ 23 ~ 24

注意 アンテナ工事には、技術と経験が必要ですので、販売店にご相談ください。

2 お手持ちの機器をつなぐ 17 ~ 22

豊富な端子群をフルにご活用ください。

3 リモコンに乾電池を入れる

- ①電池ふたをはずす 電池ふたのつまみを引き寄せながら、矢印の方向に引いて開けます。
- ②乾電池を入れる 付属の単3形乾電池を⊕、⊖の表示どおりに入れます。
- ③電池ふたを閉める 電池ふたを矢印の方向に押し戻します。

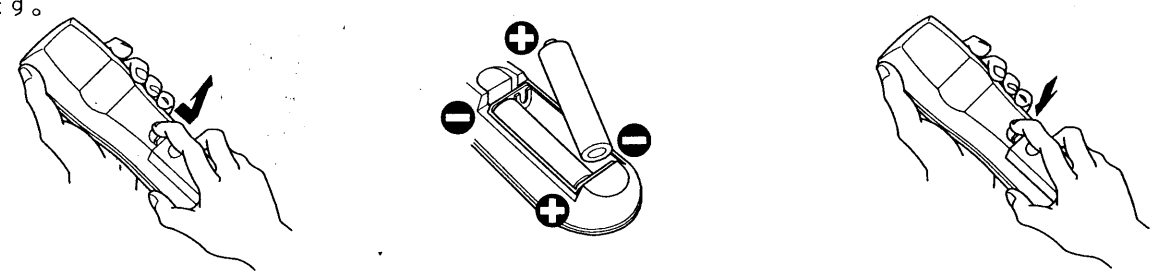

はじめて

4 電源プラグをコンセントに差し込む

警告 表示された電源電圧以外の電圧で使用しないでください。火災・感電の原因となります。

注意 旅行などで長期間、本機をご使用にならないときは、安全のため必ず電源プラグをコンセントから抜いてください。

リモコンの取り扱い

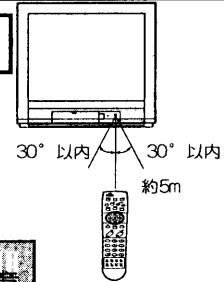

●リモコンは、本体のリモコン受信窓の正面から約5メートル、左30度、右30度では、約3メートルの範囲内をご使用の目安としてください。

注意 乾電池の使用上のご注意

- 本機で指定されていない電池は使用しないでください。また、新しい電池と古い電池を混ぜて使用しないでください。電池の破裂、液もれにより、火災・けがや周囲を汚損する原因となることがあります。
- 電池を機器内に挿入する場合は、極性表示プラス⊕とマイナス⊖の向きに注意し、機器の表示どおり正しく入れてください。間違えますと電池の破裂、液もれにより、けがや周囲を汚損する原因となることがあります。

注意 リモコンの使用上のご注意

- リモコンを落としたり、衝撃を与えないでください。
- リモコンに水をかけたり、ぬれたものの上に置かないでください。故障の原因となります。
- 長時間ご使用にならない場合は、乾電池をリモコンから取り出しておいてください。
- リモコンの操作がしにくくなったら、乾電池を交換してください。
- リモコン受信窓に直射日光などの強い光が当たると動作しなくなることがあります。光が直接当たらないようにテレビの向きを変えてください。

注意 ラジオをお聴きになるときのご注意

本機の近くでラジオなどを使用すると、ラジオ放送に受信障害が出る場合があります。本機から離してご使用ください。

各部の名称

内の数字は、参照ページです。

●リモコン

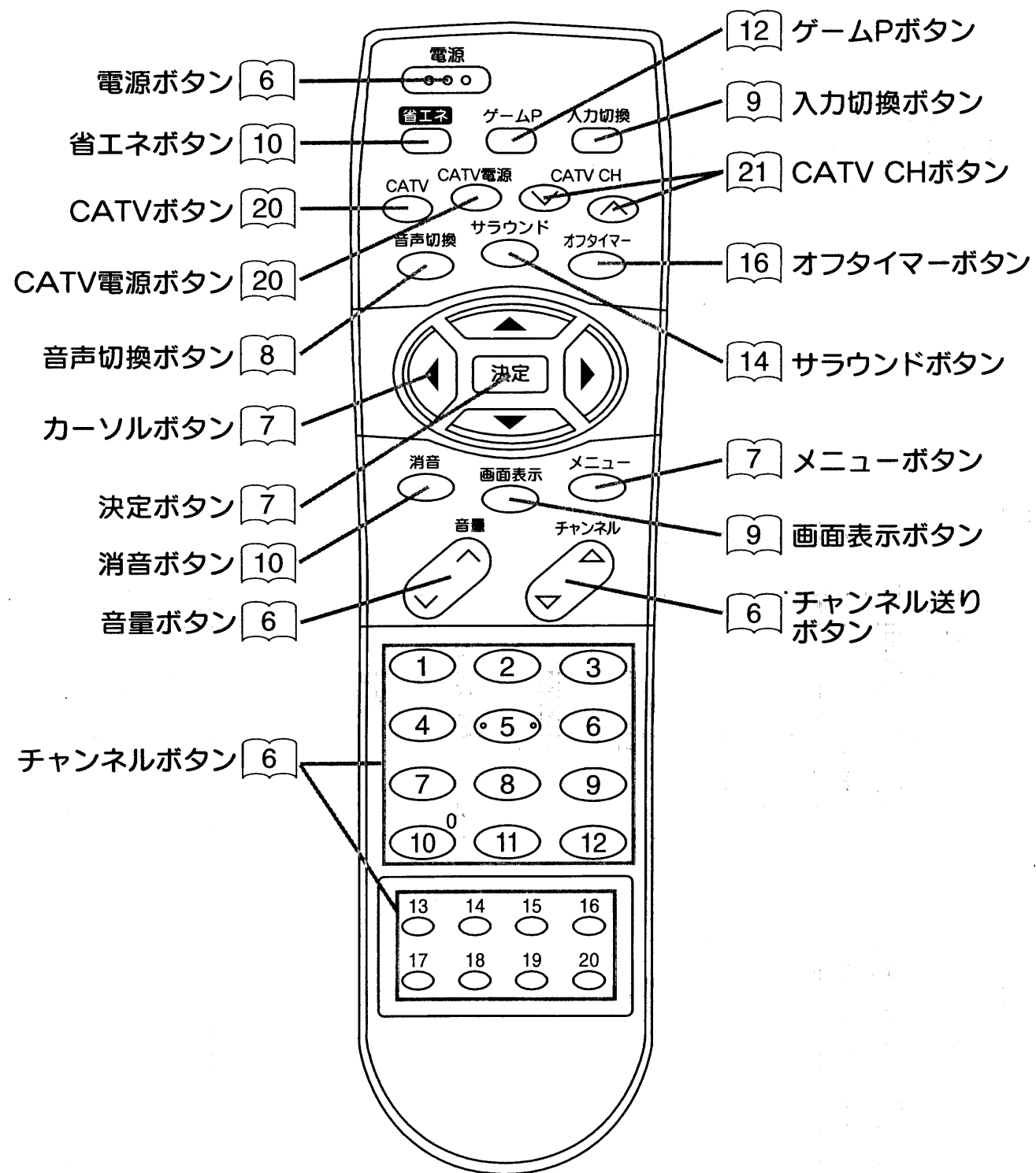

●テレビ本体

前面

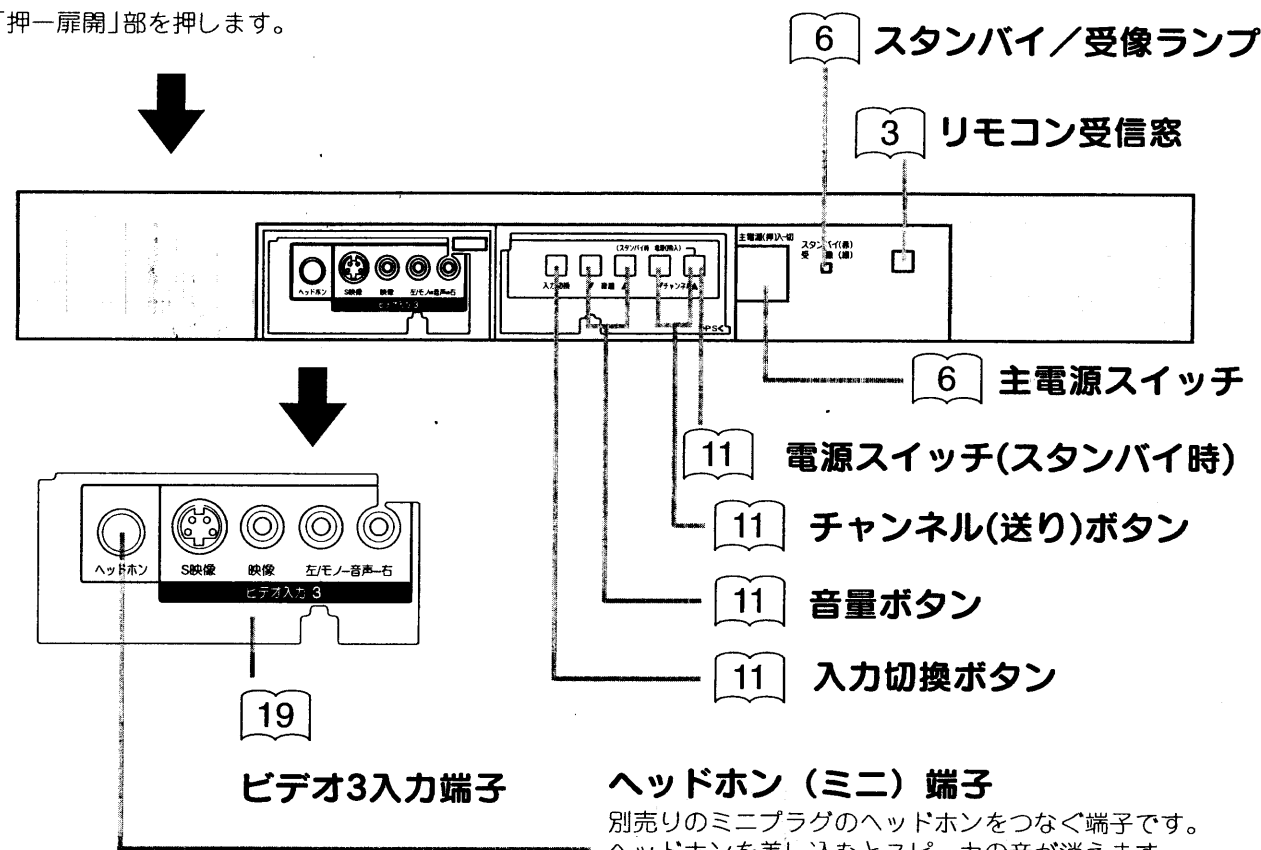
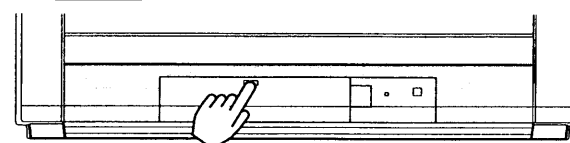

後面

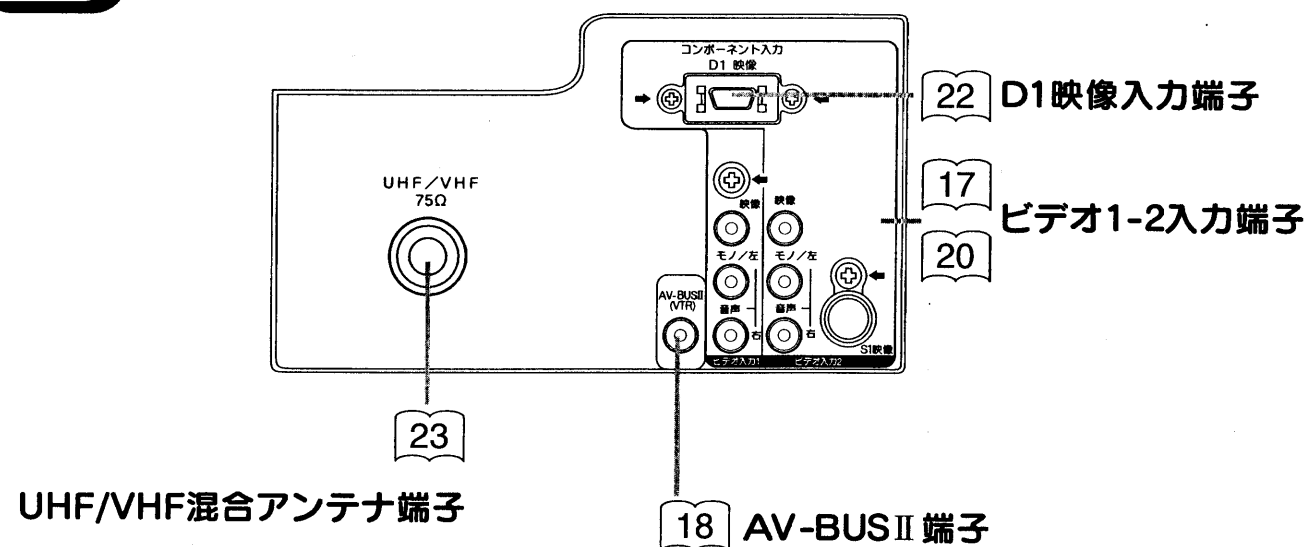

テレビ放送を見るには

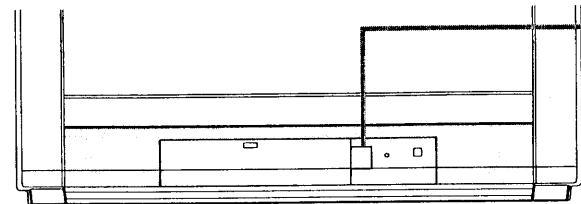

準備

本体のスタンバイ/受像ランプが消えていると、リモコンでは電源が入りません。
まず本体の主電源スイッチを押してください。

1 電源を入れる

本体のスタンバイ/受像ランプが緑に点灯し、前に見ていたチャンネルが現れます。電源を切るときは、もう一度押します。

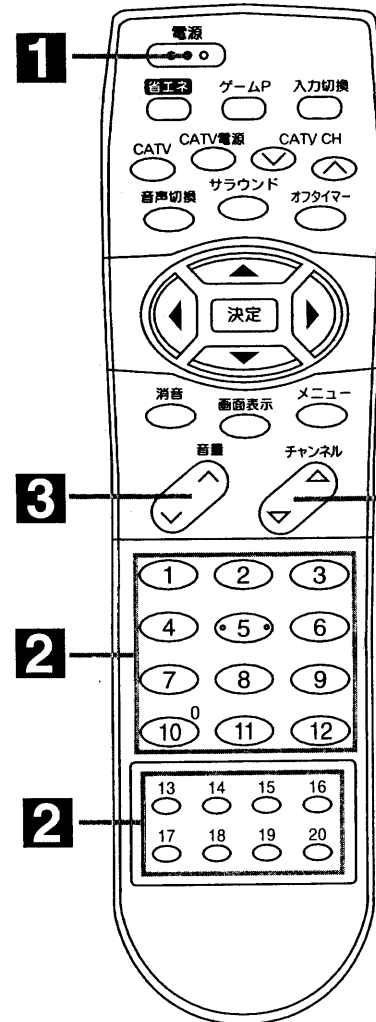

2 チャンネルを選ぶ

画面右上に選んだチャンネルが表示されます。数秒後、表示が小さくなり、画面に残ります。表示を消すこともできます。⑨

チャンネル送りボタンを使ってチャンネルを選ぶこともできます。

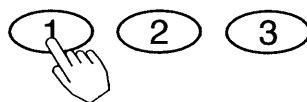

3 音量を選ぶ

音量の大きさが数字と|||||で画面に表示されます。

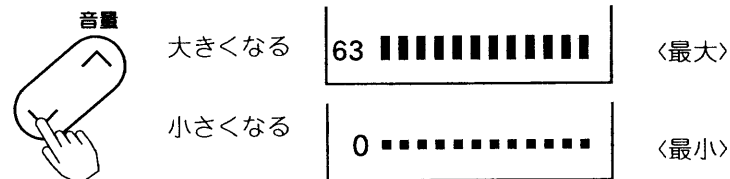

メモ リモコンの操作は
スタンバイ/受像ランプが点灯しているときのみ、リモコンの操作は可能です。
電源を切るときリモコンの電源ボタンを押して切ると、電源の「入・切」もリモコンでできます。

メモ 工場出荷時のチャンネル設定
本機は工場出荷時に、1~12のボタンにはVHF 1~12チャンネルの12局を、13~20のボタンにはC13~C20チャンネルを設定しています。チャンネルの設定は変更することもできます。

ご注意 動作中に停電になったときの注意
テレビが動作中に停電になった場合、停電の回復とともに電源が入ります。テレビから離れるときは本体の電源プラグをコンセントから抜いておいてください。

セレクト(カーソル)ボタンの使いかた

本機のリモコンには、矢印(▲▼◀▶)マークのついたセレクト(カーソル)ボタン(👁️)が
ついています。

また、メニューボタンを押すと画面にメニュー画面が表示され、セレクト(カーソル)ボタンを使
ってほとんどの機能を設定することができます。

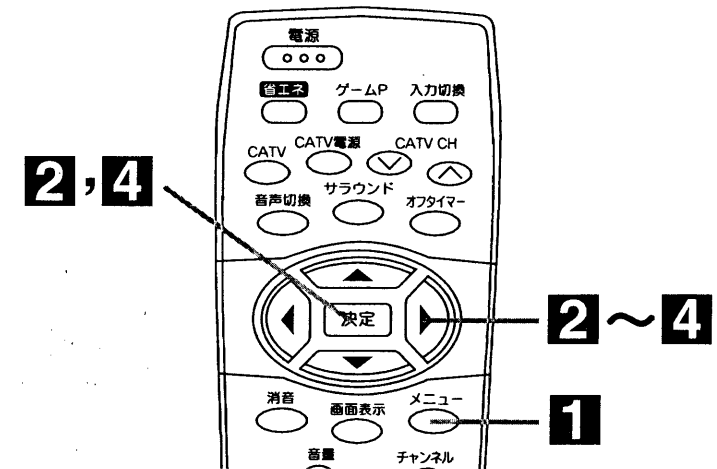

機能設定のしかた

1 メニューボタンを押す

〈メニュー〉画面が現われます。



- 映像設定
- 音声設定
- 他の設定
- ④で選んで [決定] を押す

2 📁 で項目を選び、決定ボタンを押す

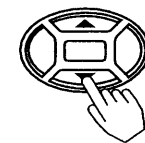

選んだところが
緑色になります。



設定画面が現れます。

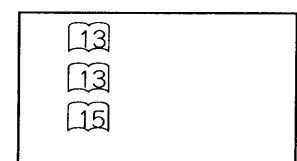
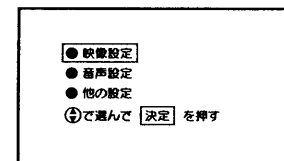

〈画面表示を消すときはメニューボタンを押します。〉

各項目の詳しい説明は、図に示すページにあります。

3 📁 で調節する

📁 で項目を選んで、📁 で調節します。

●映像設定を選んだときの
設定画面表示の例

● 映像設定	
明るさ	+3
色あい	0
色の濃さ	-2
濃しレベル	0
画質	+10
標準	
戻り	終了

4 設定が終わったら、📁 で「終了」を選び、決定ボタンを押す

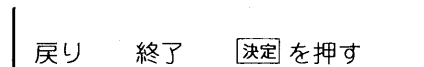

「戻り」を選んだときは、ひとつ前の画面に戻ります。

画面表示が消えて、設定が完了します。
メニューボタンを2回押しても、画面表示が消えます。

音声内容の選びかた

二重音声放送およびステレオ放送のときには、2カ国語（二重）音声、ステレオ音声など音声内容を選ぶことができます。

二重音声放送のとき

音声切換ボタンを押すごとに、図のように切り換わります。

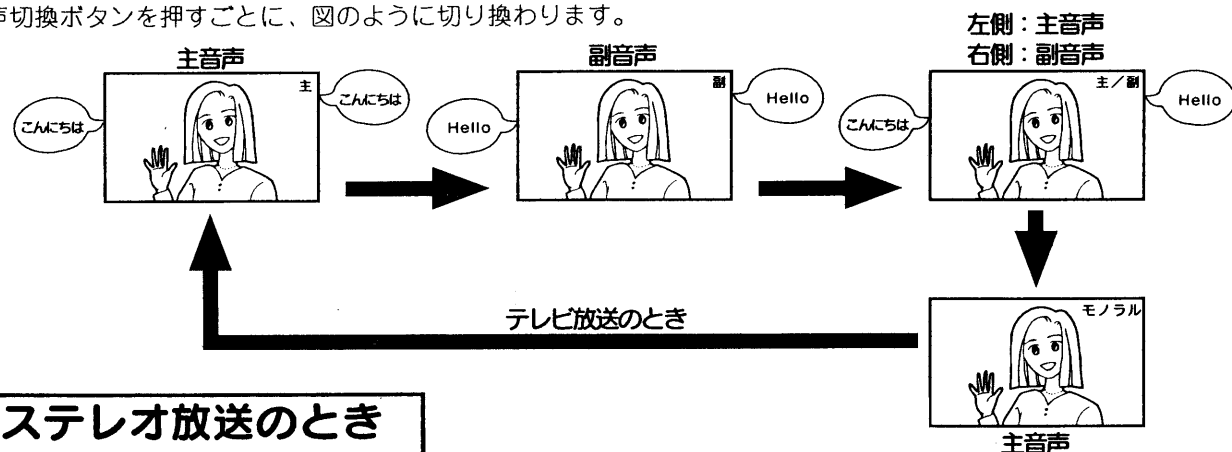

ステレオ放送のとき

ステレオ放送が始まると自動的にステレオ音声になります。

(「主」「副」「主/副」のいずれかに設定しているとき)

- テレビ放送時、電波が弱いとか雑音が多いなどステレオ音声聞きづらいときは、「モノラル」にすると聞きやすくなる場合があります。

メモ 主音声と副音声について

- 洋画やニュースなどの2カ国語放送のとき、日本語に吹き替えで送られてくる音声を「主音声」、原語のまま送られてくる音声を「副音声」といいます。
- 放送によっては「主音声」を原語で、「副音声」を日本語で送る場合があります。

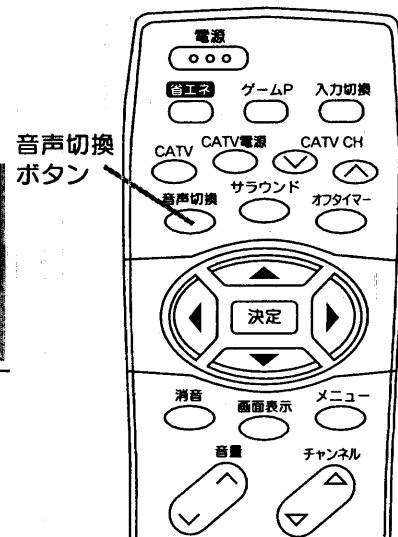

ビデオを見るには



準備

お手持ちのビデオと本機の入出力端子を接続します。接続についての詳しい説明をご参照ください。17~20、日立製AV-BUS端子付と組み合わせると、操作が簡単になります。18

1 電源を入れる

前に見ていたチャンネルが現れます。(前にビデオを見ていたときは、ビデオ:1などのビデオ画面になります。)

2 入力切換ボタンを押して、ビデオ画面を選ぶ

押すごとに、図のように切り換わります。お手持ちの機器が接続されているビデオ入力を選びます。

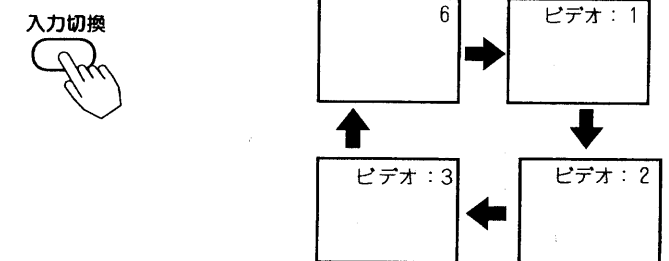

3 ビデオを再生する

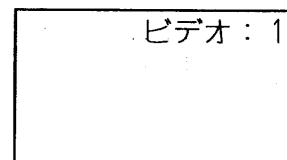

メモ ビデオの再生中にテレビを見るには

途中でテレビを見るときは、入力切換ボタンを押して「テレビ」にするか、ご希望のチャンネルボタンを押してください。

基本の使いかた

チャンネル番号などを知りたいとき

画面表示ボタンを押す

ご覧のチャンネルの番号が画面に表示され、しばらくすると小さくなります。表示を消すときは、もう一度押します。

画面表示

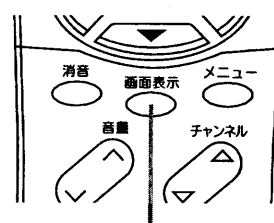

画面表示

●テレビ放送のとき	●ビデオのとき
4 モノラル放送時(緑)	ビデオ:1 —ビデオ入力番号 ただしビデオ:2のコンポーネント(D1映像)入力時は以下のように表示されます。
4 モノラル指定時(緑) モノラル	
4 二重音声放送時(赤) 主 例) 主音声	ビデオ:2 コンポーネント
4 ステレオ放送時(黄)	

音を一時的に消したいとき

電話がかかってきたときや、来客のときなどに便利です。

消音ボタンを押す

音が消えて、画面に図のような表示が出ます。
もう一度押すと元の音量に戻ります。

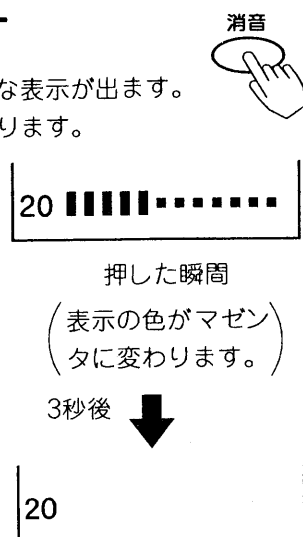

消音ボタン

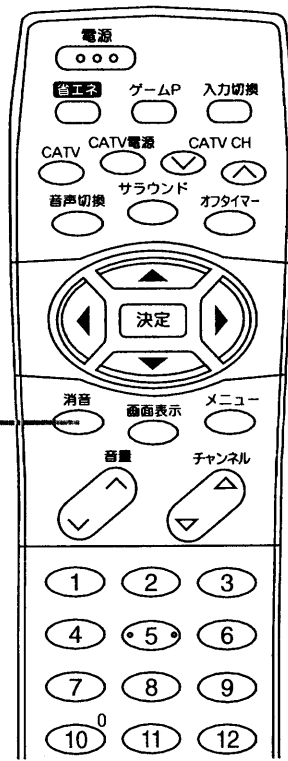

メモ 消音時に音量調節したいとき
消音にしたままでも音量(∨)ボタンを押すことにより、消音を解除したときの音量を下げるができます。音を出すときは、もう一度消音ボタンを押すか、音量(∧)ボタンを押してください。

省エネモードに設定するとき

明るさをおさえて、消費電力を低減できるモードです。

省エネボタンを押す

省エネボタンを押すと、省エネモードの設定状態が、画面に表示されます。
さらにボタンを押すごとに、図のように切り換わります。

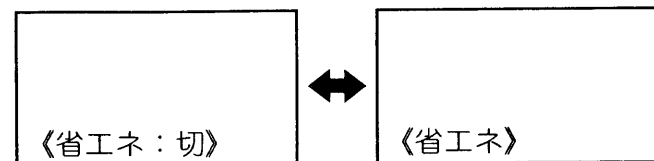

省エネボタン

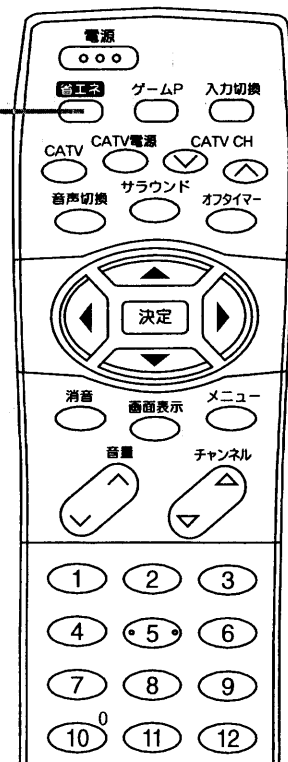

本体で操作するには

お手近にリモコンがないときは、本体での操作もできます。

1 電源を入れる

スタンバイ/受像ランプが赤く点灯している場合はチャンネル▲ボタンを押すと電源が入り、スタンバイ/受像ランプが緑に点灯します。電源を切るときは、もう一度主電源ボタンを押します。

スタンバイ/受像ランプが緑に点灯しているときに主電源ボタンを切にした場合、次に主電源ボタンを入にすると、電源が入りスタンバイ/受像ランプが緑に点灯します。

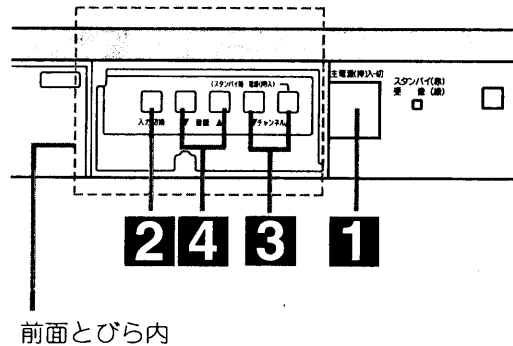

前面とびら内

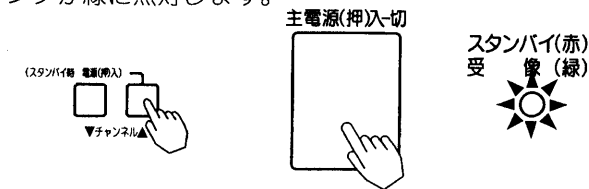

2 入力切換で「テレビ」を選ぶ

入力切換ボタンを押すごとに、図のように切り換わります。

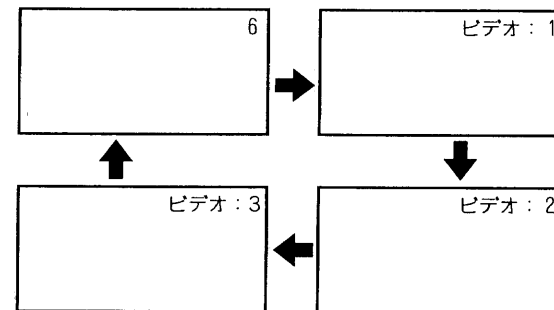

基本の使いかた

3 チャンネルを選ぶ

- ▲押す: 1→2...12の順に変わります。(出荷時の設定)
- ▼押す: 12→11...1の順に変わります。(出荷時の設定)

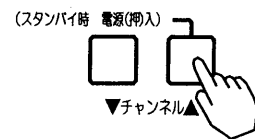

メモ 空きチャンネルの飛び越え選局(3)の設定を行えば、空きチャンネルを飛び越して放送されているチャンネルを早く選局することができます。

4 音量を調節する

音量の大きさが数字と■■■■で画面に表示されます。

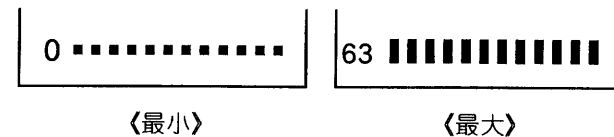

テレビゲームを楽しむとき

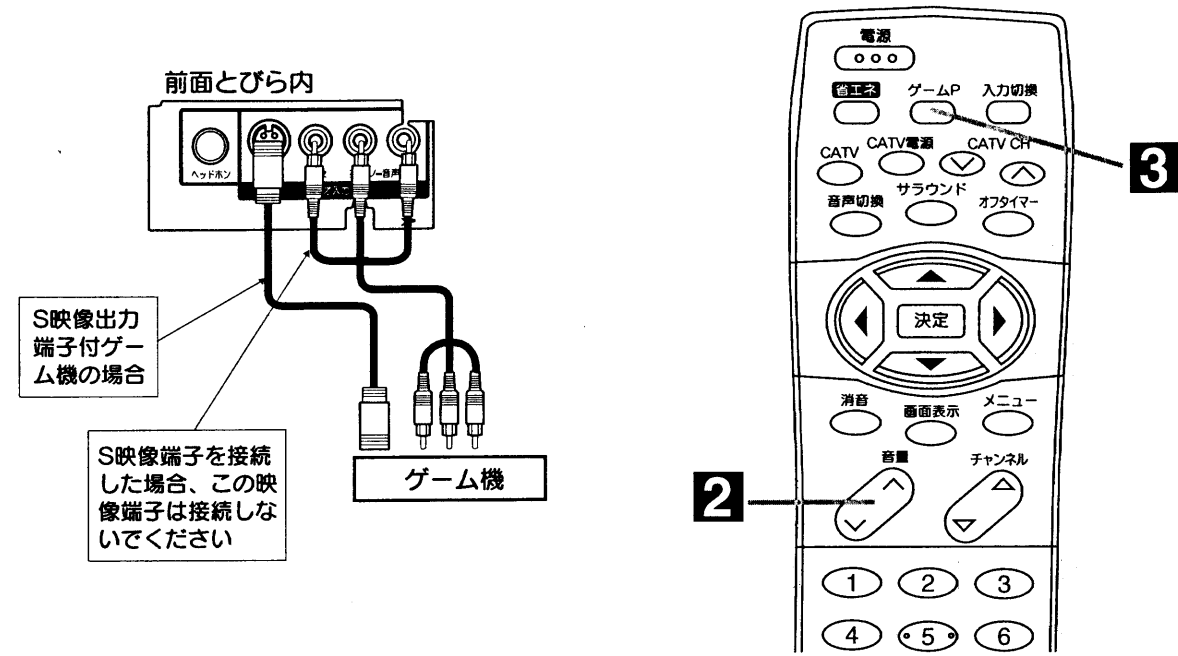

1 テレビゲーム本体とテレビ前面のビデオ3入力端子を接続する

●テレビとの接続は、テレビゲーム本体の取扱説明書をご覧ください。

ご注意 接続時のご注意
ビデオ3入力のS映像端子と映像端子は、画質が低下しますので同時に接続しないでください。必ずどちらか一方のみを接続してください。

2 音量を調節する

音量の大きさが数字と|||||で画面に表示されます。

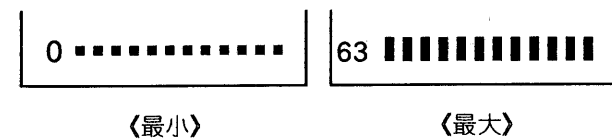

3 ゲームPボタンを押す

テレビチャンネルに戻るときは、チャンネルボタン1~20を押します。

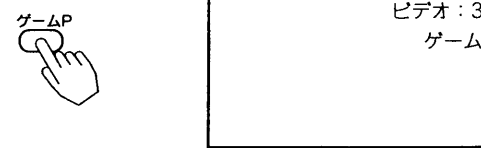

ゲームに適した明るさの画面になります。

メモ ゲームPボタンについて
ゲームPを選ぶと、入力は前面のビデオ3入力端子に変わります。

ゲームタイマーについて

ゲームP (ポジション) を選ぶと、時間が経過 (1時間、1時間30分、...最大4時間) するごとに、時間とイラストで表示します。(約5秒間) 表示時間を目安に適度な休憩をとり、お楽しみください。一度電源を「切」にすると、経過時間が0に初期化されます。

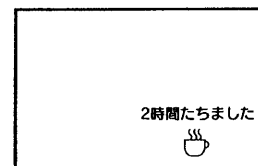

ご注意
●電源スイッチON直後は、画面の内容により若干色ムラを生じる場合があります。
●ゲームの種類・内容によっては、画面が欠ける場合があります。

映像・音声設定をするには

映像設定

お好みに合わせて、明るさ、色あい、色の濃さ、黒レベル、画質の調節ができます。

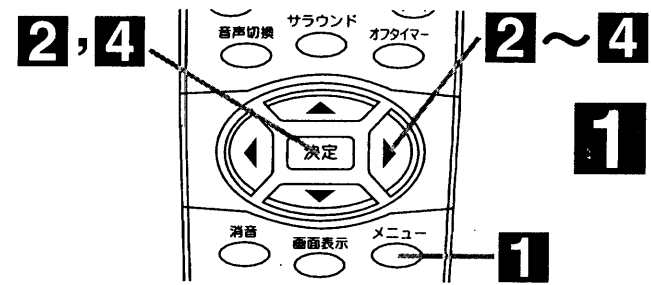

2 映像設定を選び、決定ボタンを押す

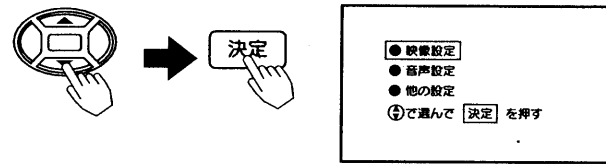

3 映像設定の項目を選び、調節する

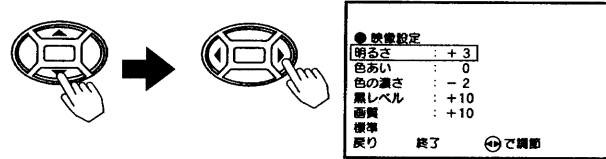

映像設定項目	調節のポイント
明るさ	周囲の明るさに合わせて、見やすく
色あい	肌色がきれいに見えるように
色の濃さ	お好みの濃さに
黒レベル	黒髪の濃さに合わせて、見やすく
画質	ふだんは中央で

標準を選んで決定を押すと、工場で設定した標準レベルに戻ります。

音声設定

お好みに合わせて、高音、低音、バランスの調節ができます。また、ステレオミュート (コマーシャル音などを小さくする) の設定ができます。

1 メニューボタンを押す

〈メニュー〉画面が現れます。



2 音声設定を選び、決定ボタンを押す

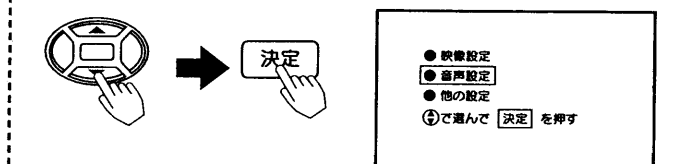

3 音声設定の項目を選び、調節する

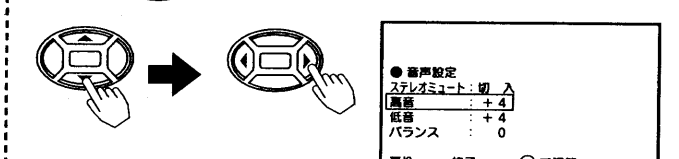

映像設定項目	調節のポイント
ステレオミュート	「入」にすると、ドラマや映画番組の途中で入るコマーシャル (ステレオの場合) 音を小さくすることができます。(ただし、ステレオ放送の番組の場合、番組の音も小さくなります。)
高音	高音がおさえられる / 高音が強調される
低音	低音がおさえられる / 低音が強調される
バランス	左スピーカの音が強調される (-) / 右スピーカの音が強調される (+)

高音、低音は-4~+4、バランスは-12~+12までの設定ができます。お好みに合わせて設定してください。一度設定すると、そのまま記憶されます。

4 「終了」を選び、決定ボタンを押す

●調節後は、チャンネル切換をしたり、電源を切っても記憶されます。

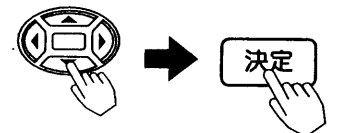

メモ 映像設定について
通常時とゲームP時それぞれに、明るさ、色あい、色の濃さ、黒レベル、画質はお好みの画像に設定できます。

便利な使いかた

サラウンドを設定するには

サラウンドは、ステレオ、モノラルのモードがあり、好みのサウンドを選ぶことができます。サラウンドはコンサートホールで演奏される音楽のような臨場感を、ご家庭で簡単にたのしめるようにした機能です。

サラウンドボタンを押す

サラウンドボタンを押すと、サラウンドモードの設定状態が画面に表示されます。さらにボタンを押すごとに、図のように切り換わります。

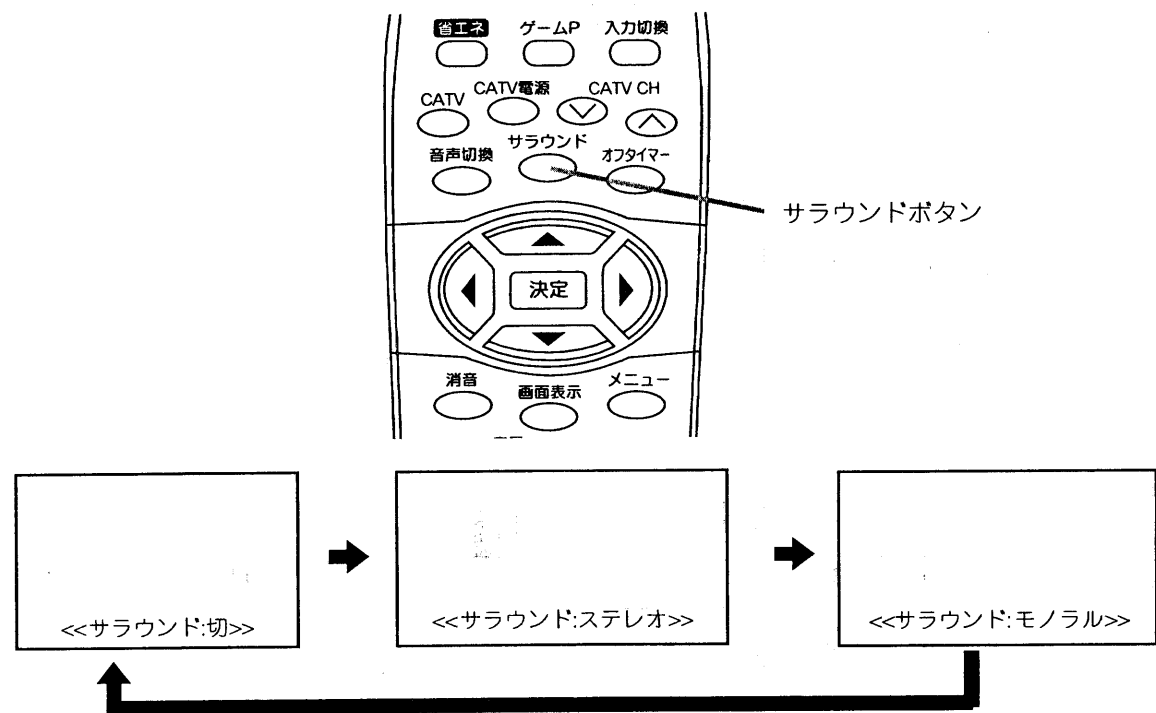

メモ サラウンド設定の効果

モノラル モノラル音声においてもステレオ音声のような臨場感を再生します。

ステレオ ステレオ音声において臨場感あふれる音声を再生します。

ステレオ放送時雑音が多いとき、サラウンドを「ステレオ」又は「モノラル」にすると雑音が強調されて聞こえる場合があります。このようなときには音声調節で高音を一側にする (13) か、またはサラウンドを「切」にしてください。

お好みに合わせて設定を変えたいとき

オート電源オフなどの設定ができます。お好みに合わせて設定してください。

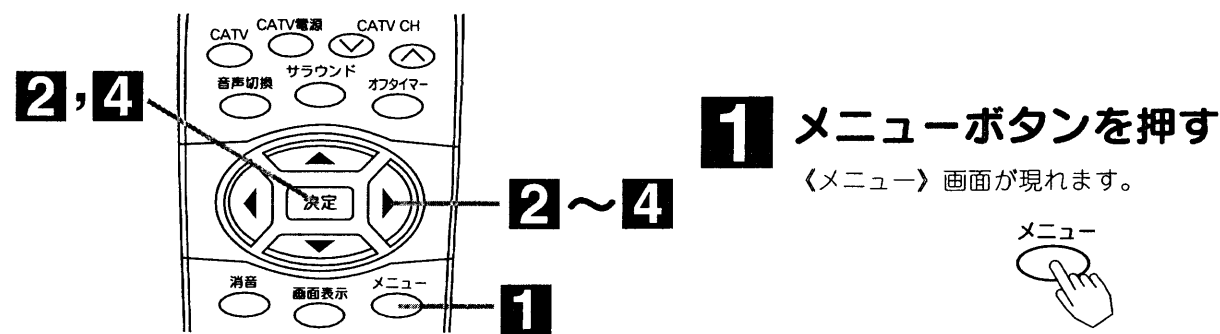

2 設定ボタンで「他の設定」を選び、決定ボタンを押す



3 設定したい機能を選び、設定ボタンで選択する



設定項目	設定のボタン	設定のポイント
ワイドモード	切 ← → 入	スクイーズ映像をもとのワイド映像で見たいとき「入」にします。22
コントロールモード	BUS ← → AV	日立のビデオと接続するときに合致します。18
オート電源オフ	切 ← → 入	放送終了後、電波が止まったとき自動的にテレビの電源をオフにしたいとき「入」にします。

便利な使いかた

4 設定ボタンで「終了」を選び、決定ボタンを押す

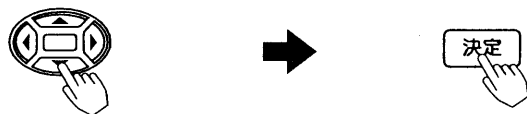

メモ 設定を変えたいときの効果

コントロールモード
後面のAV-BUSII端子の信号方式が切り換わります。日立のAVコントロール、AV-BUS端子付ビデオをお使いのときに、「ビデオを再生するだけでビデオの映像が出る」といった自動機能を確実に働かせるための切換えです。
BUS: AV-BUS端子付ビデオのとき
AV: AVコントロール端子付ビデオのとき

オート電源オフ
オート電源オフを「入」にすることにより、テレビ、放送を見ているとき放送が終了して電波が止まると、約5分後に電源が切れます。ビデオ入力の際は切れません。

(ご注意) オート電源オフについて

- 電波状態によりオート電源オフ機能が働かない場合があります。
- オート電源オフで電源が切れる前にテレビの操作を行った場合、最後に操作を行った約5分後にオート電源オフ機能が働きます。

自動的に電源を切りたいとき

指定した時間が経つと、自動的に電源を切ることができます。
お休みのときなどにご利用ください。



1 オフタイマーボタンを押す

2 オフタイマーボタンをもう一度押す

ボタンを押し続けると、10分間隔で時間表示が変わります。
ボタンをチョン、チョンと押すと、1分間隔で時間表示が変わります。
約3秒後に表示が消え、タイマー動作がスタートします。

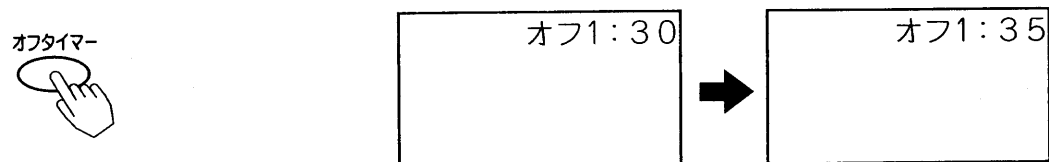

オフタイマーを確認、解除するには

確 認	解 除
<p>オフタイマーボタンを押す。</p> <p>↓</p> <p>画面右上に残り時間が表示されます。(約3秒間)</p> <p>●表示が消えるまでボタンは押さないでください。(表示中に、もう一度ボタンを押すと、オフタイマーは解除されます。)</p>	<p>① オフタイマーボタンを押す。</p> <p>↓</p> <p>画面右上に残り時間が表示されます。</p> <p>② 残り時間表示中(約3秒)にもう一度同じボタンを押します。</p> <p>↓</p> <p>オフタイマーは解除されます。</p>

3 電源が切れる

設定時間が経過すると電源が切れます。

【ご注意】 オフタイマー使用時のご注意

- オフタイマー設定中、ボタンの操作は画面表示のある間(約3秒)に行ってください。途中で画面表示が消えた場合は最初から操作してください。
- 電源を切るとオフタイマーは解除されます。
- オフタイマーは多少の誤差が生じることがあります。
- オフタイマー動作中に停電になりますと、停電が復帰しても安全のためテレビはオフになります。
- タイマー動作は時間を設定した時からスタートします。

【メモ】 オフタイマーの設定範囲について
オフタイマーの設定時間の範囲は、2時間(1分間隔)です。

他の機器との接続使用

ビデオとの接続

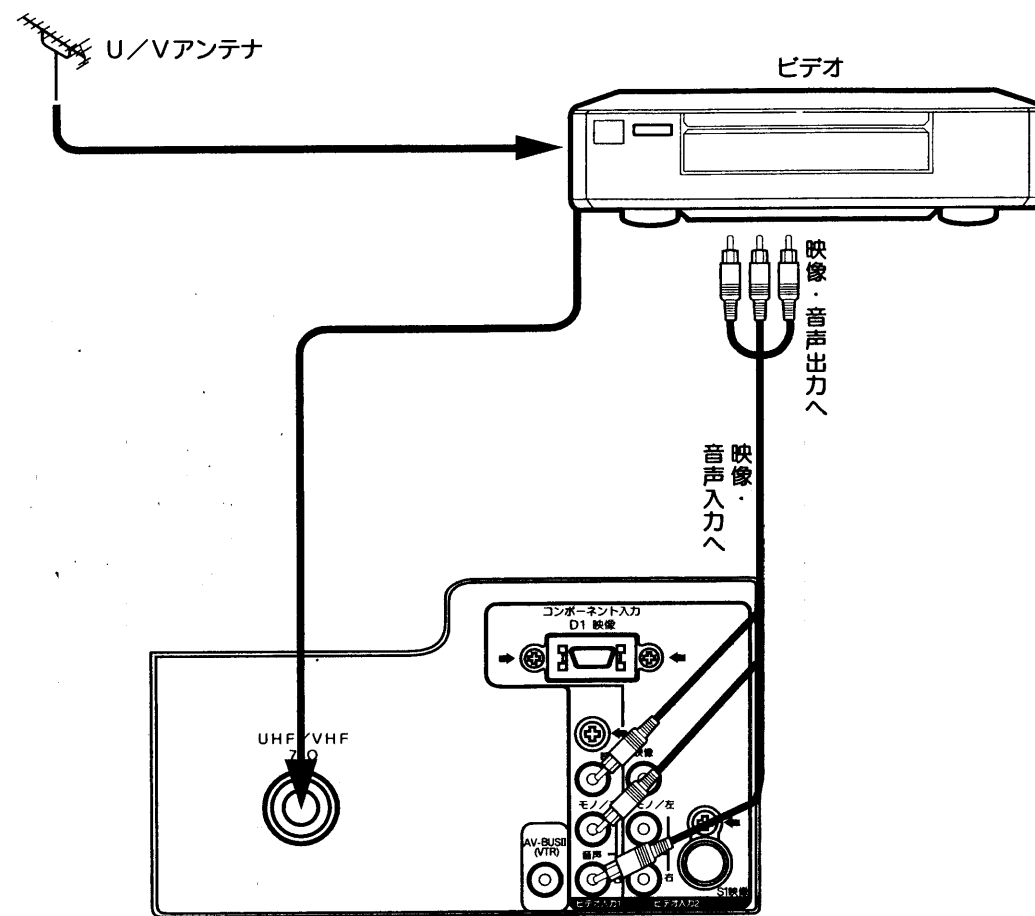

使いかた

1 入力切換ボタンで「ビデオ：1」にする

- 画面に「ビデオ：1」の表示が出ます。

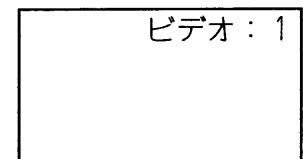

2 ビデオを操作する

【メモ】 S映像出力端子付ビデオをお持ちの場合
S映像端子は明るさの信号と色の信号を分けて送る信号用の端子です。お手持ちのビデオにS映像出力端子がついている場合、S映像コードの接続をされることにより、より良い画質でビデオを楽しめます。このとき、ビデオのS映像出力および音声出力は本機ビデオ2入力のS映像入力端子および音声入力端子に接続し、入力切換ボタンで「ビデオ：2」にしてビデオを操作してください。

便利な使いかた

他の機器との接続使用（つづき）

日立のAV-BUS端子付ビデオとの接続

日立のAV-BUS端子付ビデオをご使用になると、ビデオの操作でテレビの電源の「入・切」と入力を切り換えることができます。[17]の接続をした後、下図の接続をします。

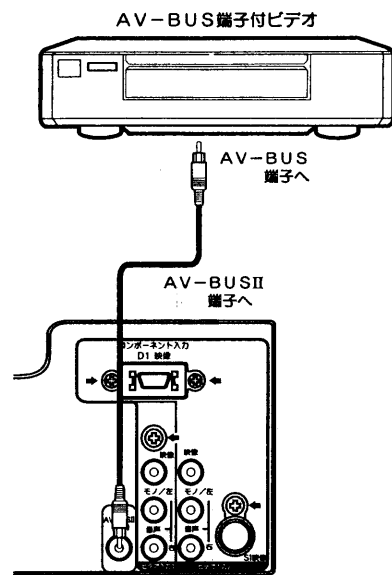

○コントロールモードの設定を「BUS」に合わせます。[15]

使いかた

1 ビデオを操作する

ビデオの電源を入れると …… テレビの電源が入り、入力切替が「ビデオ：1」になり、ビデオ画面になります。

※ご使用のビデオにより動作が異なる場合がありますが、詳しくはビデオの取扱説明書をご覧ください。

ビデオの電源を切ると …… テレビの入力切替が「テレビ」に戻ると、テレビの受信画面になります。

ビデオのオフタイマー機能を使って、電源を切ると …… テレビの電源も切れます。

メモ AV-BUS接続時のお願い

- テレビおよびビデオの電源を切ってから接続してください。
- AV-BUSIIは「ビデオ：1」の入力で動作します。

ご注意

テレビ本体の主電源ボタンでテレビの電源を切ると上記の動作ができません。必ずリモコンでテレビの電源を「切」にして下さい。

日立のAVコントロール端子付ビデオとの接続

日立のAVコントロール端子付ビデオをご使用になると、ビデオの操作でテレビの入力を切り換えることができます。[17]の接続をした後、下図の接続をします。

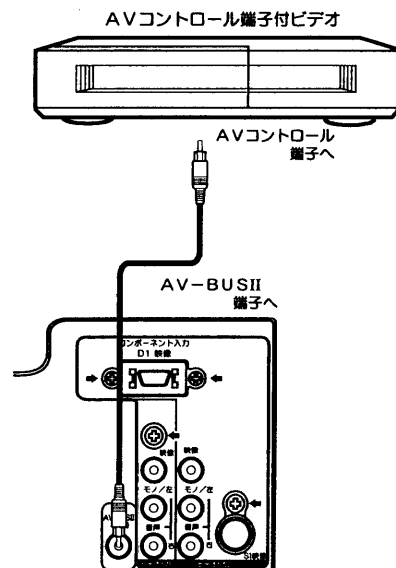

○コントロールモードの設定を「AV」に合わせます。[15]

使いかた

1 ビデオを操作する

ビデオの電源を入れると …… テレビの入力切替が「ビデオ：1」になりビデオの画面になります。

ビデオ/テレビ切替ボタンで「ビデオ」にすると …… テレビの入力切替が「ビデオ：1」になります。

ビデオ/テレビ切替ボタンで「テレビ」にすると …… テレビの入力切替が「テレビ」になります。

電源を切ると …… テレビの入力切替が「テレビ」になります。

メモ AVコントロール接続時のお願い

- テレビおよびビデオの電源を切ってから接続してください。
- AVコントロールは「ビデオ：1」の入力で動作します。

他の機器との接続使用（つづき）

ビデオカメラとの接続

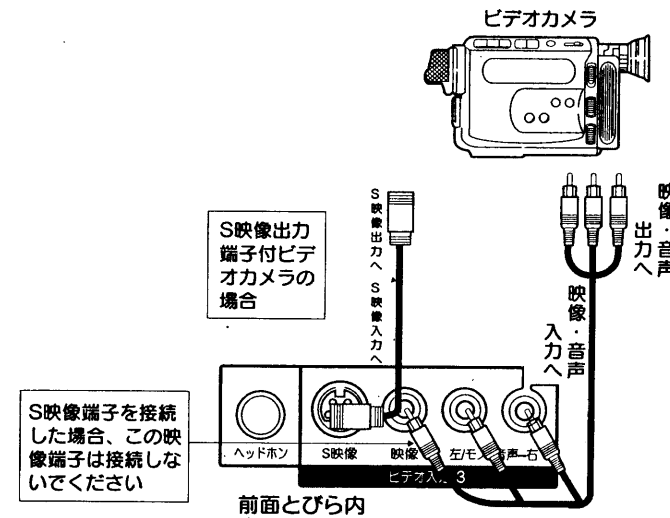

S映像端子を接続した場合、この映像端子は接続しないでください

使いかた

1 入力切替ボタンで「ビデオ：3」にする

●本体の入力切替ボタンを押しても、「ビデオ：3」に切換えられます。

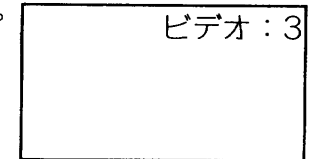

2 ビデオカメラを操作する

ご注意
リモコンのゲームPボタンでゲームを選ぶと、ビデオ3入力はゲームモードとなります。入力切替ボタンでビデオ：3に切換えてください。

ビデオディスクプレーヤーとの接続

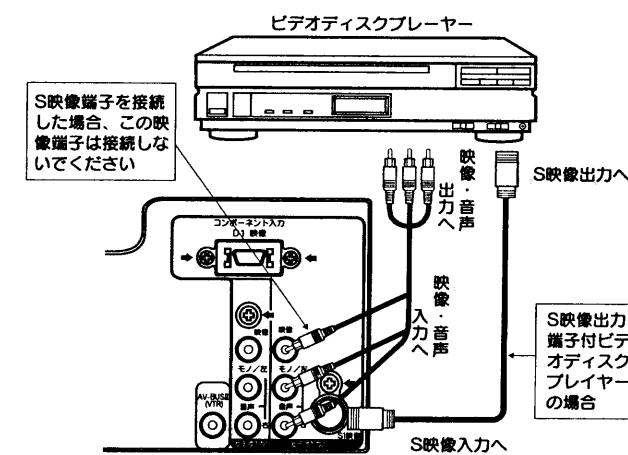

S映像端子を接続した場合、この映像端子は接続しないでください

使いかた

1 入力切替ボタンで「ビデオ：2」にする

2 ビデオディスクプレーヤーを操作する

接続はビデオ1,2,3入力のいずれでも接続できます。
(ビデオ1,3に接続したときは、それぞれ入力切替ボタンで「ビデオ：1」「ビデオ：3」を選んでください。)

便利な使いかた

システムアップに必要な接続コード（別売り）

これらと同等のコードが相手側の機器に付属している場合には、新たに購入の必要はありません。

- 音声信号入出力接続コード HPU-141AV(コード長1.5m)
主にモノラルビデオの音声入出力端子との接続に使用します。
- 音声信号入出力接続コード HPU-121(コード長1.5m)
主にHi-Fiビデオの音声入出力端子との接続、ステレオ装置との接続に使用します。
- 映像信号入出力接続コード HPU-131AV(コード長2m)
主にビデオの映像入出力端子との接続に使用します。
- 映像・音声信号入出力接続コード HPU-200AV(コード長2m)
主にHi-Fiビデオの映像・音声入出力端子との接続に使用します。

ご注意 接続時のご注意

- 他の機器と組み合わせてご使用になる際には、それぞれの取扱説明書をよくお読みになってください。
- 接続の際は各機器の電源を切ってから行ってください。電源を入れた状態で接続すると、大きな音が出たり故障の原因となることがあります。
- 他の機器との接続時、入出力端子をまちがえて接続すると、故障の原因になりますのでご注意ください。
- ビデオ2,3入力のS1映像端子と映像端子は、画質が低下しますので同時に接続しないでください。必ず、どちらか一方のみを接続してください。

他の機器との接続使用 (つづき)

CATVホームターミナルとの接続

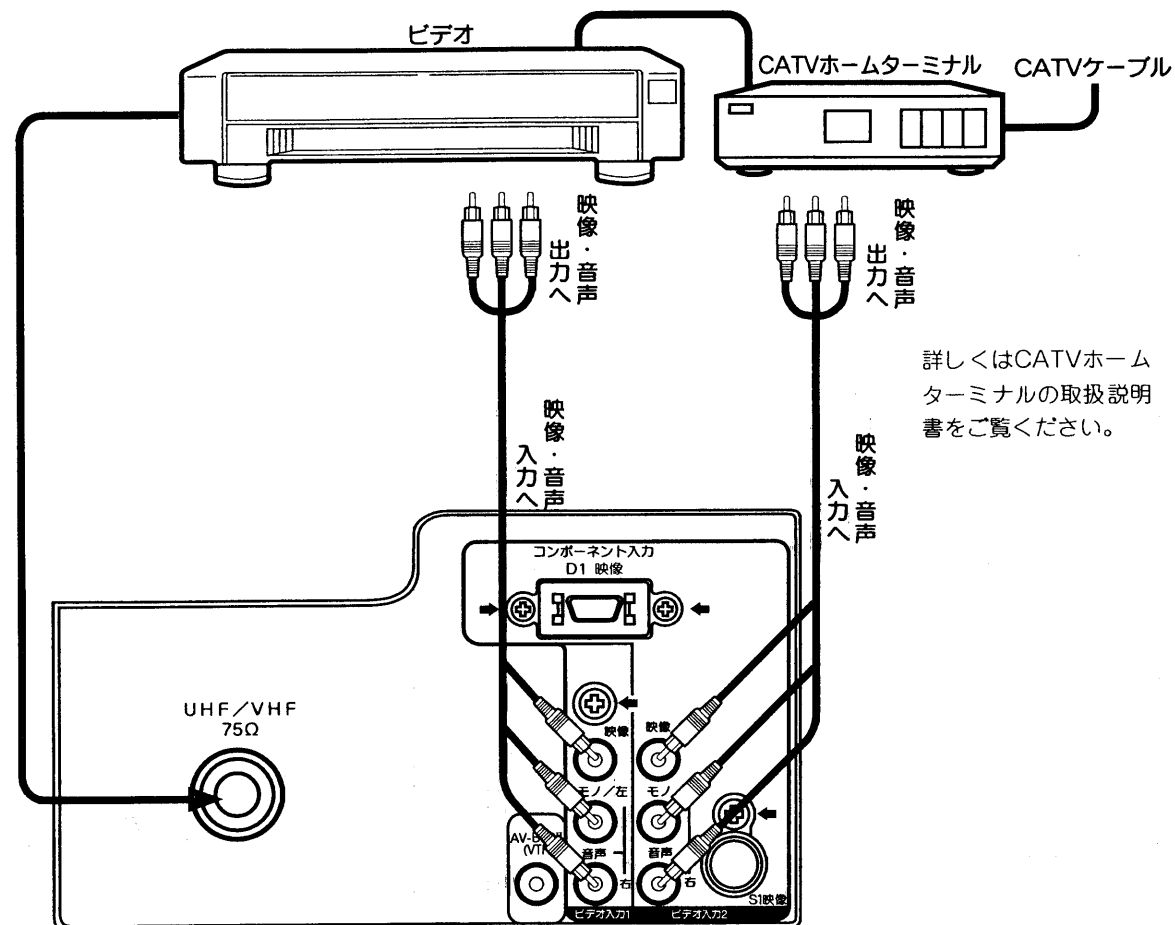

詳しくはCATVホームターミナルの取扱説明書をご覧ください。

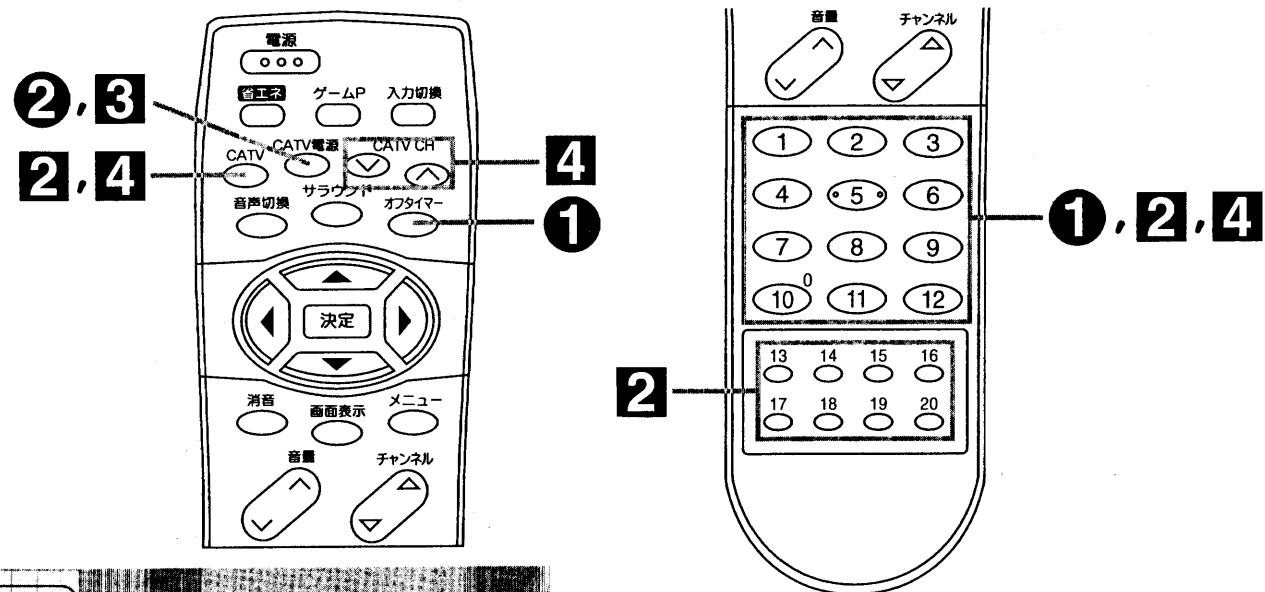

ご注意

- CATVホームターミナルを操作する場合は、CATVホームターミナルのリモコン受信窓に向けてボタンを押してください。
- 4**の10キー選局操作で数字ボタンを押しているときに、先にCATVボタンを離すとテレビのチャンネルが選局される場合があります。

使いかた

1 左図のように接続する

2 CATVボタンを押す

ビデオ2が選択されます。
本機のTVチャンネルを選局するときは(1)~(12)、(13~20)のボタンを押します。

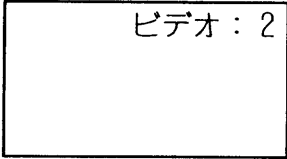

3 CATVホームターミナルの電源を入れる

•CATV電源ボタンを押すと、CATVホームターミナルの電源を入/切できます。



4 CATVホームターミナルのCHを選択する

•CATV CHボタンを押すと、CATVホームターミナルのチャンネルを順次切り換えることができます。
•CATVボタンを押しながらチャンネルボタンを押すと、CATVホームターミナルのチャンネルを10キー方式で選局することができます。

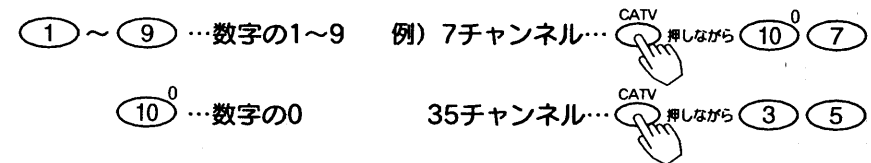
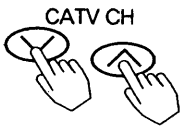

CATVホームターミナルのメーカー設定

付属リモコンで、CATVホームターミナルの操作をすることができます。

1 リモコンのオフタイマーボタンを押しながら、チャンネルボタンでメーカー番号を設定する

ご使用のCATVホームターミナルに合った番号を選んでください。

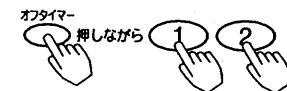

- 設定をまちがえたときは、はじめからやり直してください。
- 工場出荷時は日立に設定されています。
- 乾電池を交換した場合は、もう一度設定してください。

メーカー	番号
日立	① ②
東芝	① ③
松下A	① ④
松下B	① ⑤
NEC	① ⑥
パイオニア	① ⑦
S A	① ⑧
富士通	① ⑨
D X	① ⑩

2 CATV電源ボタンを押す

CATV電源ボタンを押して、CATVホームターミナルの電源が「入/切」できれば、このリモコンでCATVホームターミナルの操作ができます。



他の機器との接続使用 (つづき)

BSデジタル放送受信チューナーとの接続

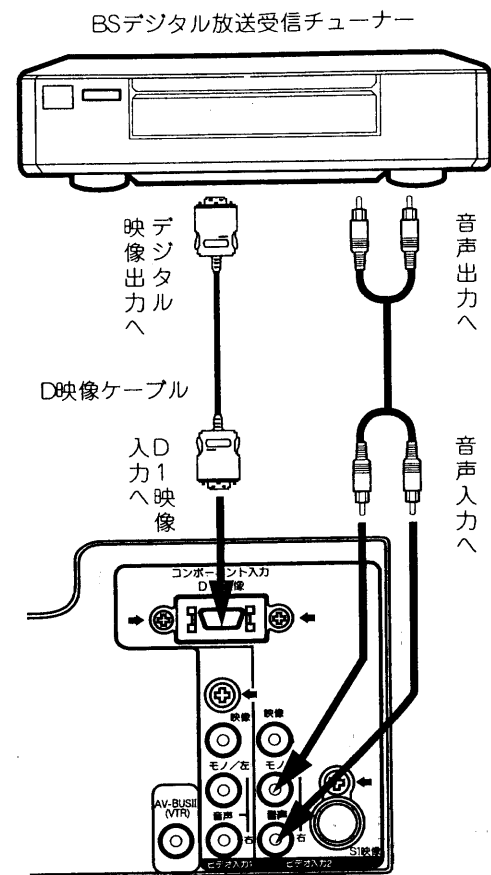

使いかた

1 入力切換ボタンで『ビデオ：2』にする。

- 本体の入力切換ボタンを押しても『ビデオ：2』に切換えられます。



ビデオ：2
コンポーネント

2 BSデジタル放送受信チューナーを操作する。

- 詳しくは、チューナーの取扱説明書をご覧ください。

ご注意

- ビデオ入力2はD1映像端子にケーブルを接続すると、コンポーネント入力 (D1映像) が、優先選択されます。このため、映像端子、S1映像端子は使用できません。
- 音声入力、コンポーネント入力のD1映像端子、映像端子、S1映像端子の各映像入力に対し共用です。

メモ

コンポーネント入力端子について
● コンポーネント入力端子 (D1映像) は将来実用化予定のBSデジタル放送受信チューナーのD1映像信号 (480i信号) に対応しています。

ワイドモード [15] について

● 『ワイドモード』はビデオ入力2のコンポーネント入力端子 (D1映像) とS1映像端子には自動対応しています。コンポーネント入力端子とS1映像端子に入力されるスクイーズ映像信号 (ワイド映像を横縦比4:3の映像に圧縮した信号) を、『ワイドモード』設定の『入、切』に関係なく、これらの端子の制御信号を検出して自動で、もとのワイド映像に戻します。

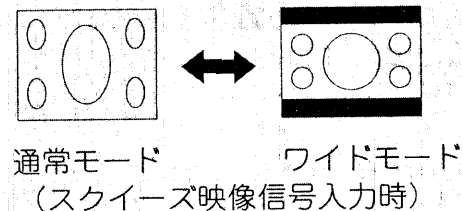

- 『ワイドモード』の設定を『入』に設定するとテレビチャンネル、ビデオ入力1~3の映像でも上下を圧縮した映像で見ることができます。ただし、電源の入/切、チャンネル切換、入力切換等の操作を行うと『ワイドモード』は自動で解除され『切』となります。DVDプレイヤー、ビデオカメラ等のスクイーズ映像をもとのワイド映像で見るときに使います。

アンテナ線の接続

UHF/VHFアンテナ線の接続

注意 アンテナ工事には、技術と経験が必要ですので、販売店にご相談ください。

UHF/VHFアンテナが混合のとき

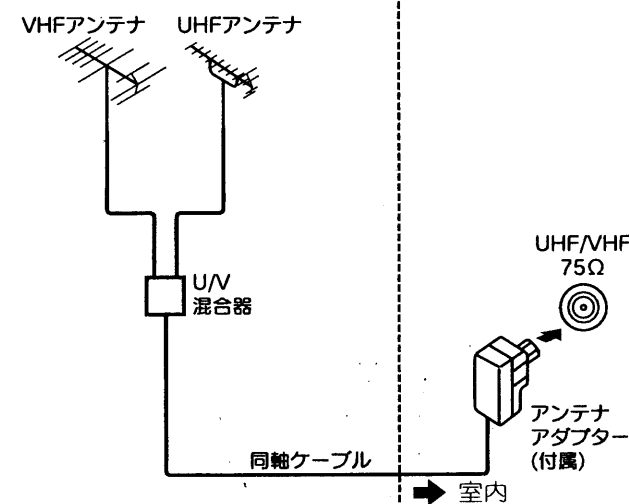

- 1 アンテナアダプターをUHF/VHF混合アンテナ端子に接続する

UHF/VHFどちらか一方のとき

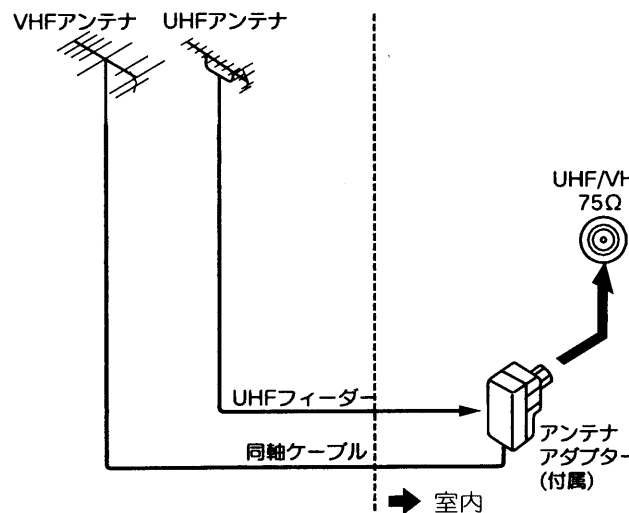

- 1 アンテナアダプターまたは、U/V混合器 (別売り) をUHF/VHF混合アンテナ端子に接続する

メモ アンテナアダプターについて
同軸ケーブルやUHFフィーダーにアンテナアダプターなどが接続されていないときは、[24]を見て接続してください。

UHF/VHFアンテナが独立のとき

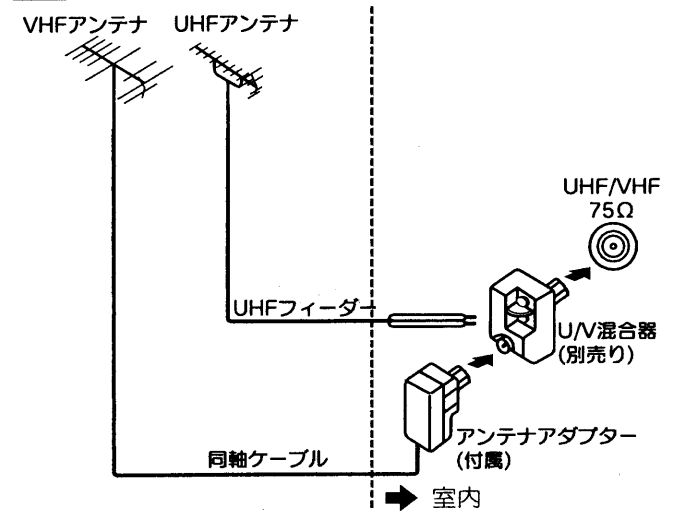

- 1 U/V混合器にUHFフィーダーを接続する
- 2 アンテナアダプターにVHF同軸ケーブルを接続する
- 3 U/V混合器 (別売り) にアンテナアダプターを接続し、UHF/VHF混合アンテナ端子に接続する

設置

注意 アンテナ線接続時のご注意

- アンテナ線には、妨害の少ない同軸ケーブルの使用をおすすめします。
(平行フィーダーを使用しますと受信状態が不安定となり、妨害電波を受けやすく、画面にしま模様が見れたりします。)
- 室内アンテナも妨害電波を受けやすいので、お避けください。
- アンテナ線に対して、電源コードや他の接続コード類をできる限り離してください。

アンテナアダプターと同軸ケーブルの接続

1 先端を加工する

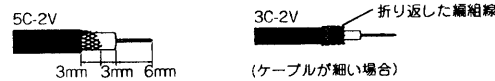

2 ふたをあける

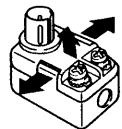

3 ビニール線を切断する



※ツメに接続されているビニール線(2本共)を切断する

4 同軸ケーブルを取り付ける

ペンチで固定する

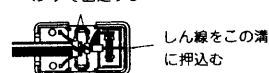

5 ふたをしめる

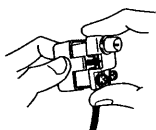

UHFフィーダーの接続

1 先端を加工する



2 U/V混合器(別売り)、またはアンテナアダプターに接続する。

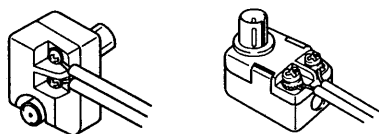

UHF/VHFアンテナが独立のときは、U/V混合器(別売り)に接続してください。

●UHFフィーダーはUHF専用のものでご使用ください。

(VHF平行フィーダーなどで、代用されますと、画質が悪くなります。)

アンテナアダプターとVHF平行フィーダーの接続

1 先端を加工する

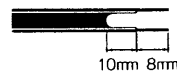

2 ネジをゆるめ、平行フィーダーを接続する

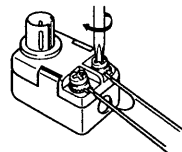

受信設定について

チャンネルの合わせかた(地域番号)

お住いの都市の地域番号を入力すると、地域番号一覧表に記載された放送局を設定することができます。地域番号一覧表に記載されていない地域の方や、地域番号によるチャンネル設定後その他のチャンネルを追加したい場合は、「チャンネルの合わせかた(マニュアル)」[27]をご覧ください。

1 地域番号一覧表からお住いの都市の地域番号を調べる

〔地域番号一覧表〕

(1999年6月現在) ()内の数字は表示番号を示します。

都道府県	都市名	地域番号	リモコンボタン											
			1	2	3	4	5	6	7	8	9	10	11	12
北海道	札幌	01	1 北海道放送		3 NHK総合	17 テレビ北海道	5 札幌テレビ			27 北海道文化放送	35 北海道テレビ		12 NHK教育	
	旭川	48		2 NHK教育		33 テレビ北海道	37 北海道文化放送	39 北海道テレビ	7 札幌テレビ	37 北海道文化放送	9 NHK総合		11 北海道放送	
	北見	49		2 NHK教育						53 北海道文化放送	9 NHK総合		59 北海道文化放送	
	帯広	50				4 NHK総合			6 北海道放送	32 北海道文化放送		34 北海道テレビ	10 札幌テレビ	
	釧路	51		2 NHK教育	39 北海道テレビ	41 北海道文化放送				7 札幌テレビ		9 NHK総合		
	函館	52	21 テレビ北海道	27 北海道文化放送	35 北海道テレビ	4 NHK総合			6 北海道放送				10 NHK教育	
	苫小牧	66	47 テレビ北海道	49 NHK教育	51 NHK総合	53 北海道文化放送	55 北海道放送	57 札幌テレビ						
	小樽	67		2 NHK教育		4 北海道テレビ				7 札幌テレビ		9 北海道放送	24 テレビ北海道	11 NHK総合
	室蘭	68		2 NHK教育	29 テレビ北海道	37 北海道文化放送	39 北海道テレビ					9 NHK総合		11 北海道放送
	青森県	青森	02	1 青森放送		3 NHK総合		5 NHK教育			34 青森朝日放送		38 青森テレビ	
八戸		53				31 青森朝日放送			33 青森テレビ	7 NHK教育		9 NHK総合		
西手		03				4 NHK総合			6 西手放送			8 NHK教育	33 めんこいテレビ	
宮城県	仙台	04	1 東北放送		3 NHK総合		5 NHK教育			32 東日本放送		34 宮城テレビ		
				2 NHK教育						31 秋田朝日放送	37 秋田テレビ	9 NHK総合		
秋田県	秋田	05				4 NHK総合	57 秋田テレビ			6 秋田放送		8 NHK教育		
	大館	54										8 NHK総合		
山形県	山形	06				4 NHK教育				36 テレビユー山形			10 山形放送	
	鶴岡	55	1 山形放送		3 NHK総合					6 NHK教育			22 テレビユー山形	
福島県	福島	07		2 NHK教育		31 テレビユー福島				33 福島中央テレビ		35 福島放送	9 NHK総合	
	会津若松	56	1 NHK総合		3 NHK教育				6 福島テレビ			37 福島中央テレビ	41 福島放送	
	いわき	57		32 テレビユー福島			4 NHK総合			34 福島中央テレビ		8 福島テレビ		
茨城県	水戸	08	44(1)NHK総合		46(3)NHK教育	42(4)日本テレビ							10 NHK教育	
	日立	69	52(1)NHK総合		50(3)NHK教育	54(4)日本テレビ			56(6)TBSテレビ			38(8)フジテレビ	36 福島放送	
	宇都宮	09	29(1)NHK総合		27(3)NHK教育	25(4)日本テレビ			23(6)TBSテレビ	●31とちぎテレビ		21(8)フジテレビ		
栃木県	矢板	70	51(1)NHK総合		49(3)NHK教育	53(4)日本テレビ			55(6)TBSテレビ	●31とちぎテレビ		57(8)フジテレビ		
	宇都宮	10	52(1)NHK総合		50(3)NHK教育	54(4)日本テレビ			56(6)TBSテレビ			58(8)フジテレビ	60(10)テレビ朝日	
	宇都宮	71	43(1)NHK総合		45(3)NHK教育	39(4)日本テレビ			37(6)TBSテレビ			35(8)フジテレビ	59(10)テレビ朝日	
埼玉県	浦和	11	1 NHK総合		3 NHK教育	4 日本テレビ	●14MXテレビ		6 TBSテレビ			8 フジテレビ	●38テレビ埼玉	
	熊谷	72	33(1)NHK総合		35(3)NHK教育	25(4)日本テレビ			23(6)TBSテレビ			21(8)フジテレビ	10 テレビ朝日	
	千葉	12	1 NHK総合		3 NHK教育	4 日本テレビ	●14MXテレビ		6 TBSテレビ			8 フジテレビ	●28(38)テレビ埼玉	
東京都	23区	13	1 NHK総合		3 NHK教育	4 日本テレビ	●14MXテレビ		6 TBSテレビ			8 フジテレビ	●42TVKテレビ	
	八王子	73	51(1)NHK総合		49(3)NHK教育	53(4)日本テレビ	●47(14)MXテレビ		55(6)TBSテレビ			57(8)フジテレビ	59(10)テレビ朝日	
	多摩	74	30(1)NHK総合		32(3)NHK教育	26(4)日本テレビ	●28(14)MXテレビ		24(6)TBSテレビ			22(8)フジテレビ	20(10)テレビ朝日	
神奈川県	横浜	14	1 NHK総合		3 NHK教育	4 日本テレビ	●14MXテレビ		6 TBSテレビ			8 フジテレビ	●42TVKテレビ	
	平塚(茅ヶ崎)	75	33(1)NHK総合		29(3)NHK教育	35(4)日本テレビ			37(6)TBSテレビ			39(8)フジテレビ	●31(42)TVKテレビ	
	小田原	76	52(1)NHK総合		50(3)NHK教育	54(4)日本テレビ			56(6)TBSテレビ			58(8)フジテレビ	●46(42)TVKテレビ	
新潟県	新潟	15				21 新潟テレビ21	5 新潟放送		29 テレビ新潟			8 NHK総合	35 新潟総合テレビ	
	上越	78	1 NHK教育		3 NHK総合				27 テレビ新潟			33 新潟総合テレビ	10 新潟放送	
	富山	16	1 北日本放送		3 NHK総合							32 チューリップテレビ	10 NHK教育	
石川県	富山	79	50 北日本放送		48 NHK総合							42 チューリップテレビ	46 NHK教育	
	金沢	17				4 NHK総合			6 北陸放送	25 北陸朝日放送	8 NHK教育		33 テレビ金沢	
福井県	福井	18			3 NHK教育							9 NHK総合		
	甲府	19	1 NHK総合		3 NHK教育			5 山梨放送		37 テレビ山梨			11 福井放送	

【ご注意】
 地域番号一覧表の都市名にお住いの場合でも、場所によって放送局が異なる場合があります。このような場合は、「チャンネルの合わせかた(マニュアル)」[27]によって設定を行ってください。
 一部の放送局(●マーク)は、CHスキップ設定が「スキップする」に設定されています。必要に応じて、CHスキップ設定(31)を「スキップしない」に設定してください。

【メモ】
 工場出荷時の設定に戻すには、手順 6 で「00」(10 10)を入力します。

受信設定について (つづき)

リモコンボタン		リモコンボタン											
都道府県	都市名	1	2	3	4	5	6	7	8	9	10	11	12
長野	長野	20	2 NHK総合			20 長野朝日放送		30 テレビ信州	38 長野放送	9 NHK教育		11 信越放送	
	飯田	58	40 長野放送	3 NHK教育	4 NHK総合		6 信越放送	42 テレビ信州	44 長野朝日放送				
岐阜	岐阜	50	44 NHK総合			50 岐阜朝日放送		48 テレビ信州	42 長野放送	46 NHK教育		40 信越放送	
	岐阜	21	1 東海テレビ	3 NHK総合		5 中部日本放送		35 中京テレビ	25 テレビ愛知	9 NHK教育		11 名古屋テレビ	37 岐阜放送
静岡	静岡	22	2 NHK教育		31 静岡第一テレビ	33 静岡朝日テレビ		35 テレビ静岡		9 NHK総合		11 静岡放送	
	浜松	59		4 NHK総合		6 静岡放送		8 NHK教育	28 静岡朝日テレビ	30 静岡第一テレビ		34 テレビ静岡	
愛知	名古屋(三島)	81	54 NHK教育		27 静岡第一テレビ		29 静岡朝日テレビ		52 NHK総合			41 静岡放送	39 テレビ静岡
	豊田	82		51 NHK教育		61 静岡第一テレビ		57 静岡朝日テレビ		53 NHK総合		55 静岡放送	59 テレビ静岡
三重	名古屋	83	15(1) NHK総合		18(3) NHK教育		22(5) 静岡放送		48 静岡第一テレビ		50 静岡朝日テレビ		58 テレビ静岡
	津	24	1 東海テレビ	3 NHK総合		5 中部日本放送		25 テレビ愛知	9 NHK教育	●33 三重テレビ		11 名古屋テレビ	35 中京テレビ
滋賀	大津	26	2 NHK総合		5(3) NHK総合		62(25) 中部日本放送		52(25) テレビ愛知		50(9) NHK教育	60(11) 名古屋テレビ	58(35) 中京テレビ
	彦根	87	57(1) 東海テレビ		53(3) NHK総合		55(5) 中部日本放送		49(25) テレビ愛知		51(9) NHK教育	61(11) 名古屋テレビ	59(35) 中京テレビ
京都	京都	27	1 東海テレビ	3 NHK総合		5 中部日本放送		25 テレビ愛知	9 NHK教育	33 三重テレビ		11 名古屋テレビ	35 中京テレビ
	伊勢	86	57(1) 東海テレビ		53(3) NHK総合		55(5) 中部日本放送		49(9) NHK教育	59(33) 三重テレビ	61(11) 名古屋テレビ		47(35) 中京テレビ
大阪	大阪	25	28(2) NHK総合		36(4) 毎日放送		38(6) 朝日放送		40(8) 関西テレビ	●34 京都テレビ	42(10) 読売テレビ	30 びわ湖放送	46(12) NHK教育
	堺	87	52(2) NHK総合		54(4) 毎日放送		58(6) 朝日放送		60(8) 関西テレビ	●34 京都テレビ	62(10) 読売テレビ	56(30) びわ湖放送	50(12) NHK教育
兵庫	神戸	28	2 NHK総合	36 サンテレビ	4 毎日放送	●19 テレビ大阪	6 朝日放送	●26 奈良テレビ	8 関西テレビ	34 京都テレビ	10 読売テレビ	●36 サンテレビ	12 NHK教育
	姫路	88	50(2) NHK総合	56(36) サンテレビ	54(4) 毎日放送	●19 テレビ大阪	6 朝日放送	●30 テレビ和歌山	8 関西テレビ	●34 京都テレビ	10 読売テレビ	●36 サンテレビ	12 NHK教育
奈良	奈良	29	2 NHK総合		4 毎日放送	●19 テレビ大阪	6 朝日放送		8 関西テレビ	55 奈良テレビ	10 読売テレビ	●34 京都テレビ	12 NHK教育
	和歌山	30	32(2) NHK総合		42(4) 毎日放送		44(6) 朝日放送		46(8) 関西テレビ		48(10) 読売テレビ	30 テレビ和歌山	26(12) NHK教育
徳島	徳島	31	1 日本海テレビ	3 NHK総合	4 NHK教育						22 山陽放送		24 山陽中央テレビ
	松山	32	30 日本海テレビ				6 NHK総合		34 山陽中央テレビ		10 山陽放送		12 NHK教育
岡山	岡山	33	23 テレビせとうち	25 瀬戸内海放送	3 NHK教育	5 NHK総合		35 岡山放送		9 西日本テレビ		11 山陽放送	
	広島	34	31 テレビせとうち	3 NHK総合	4 中国放送			7 NHK教育			35 広島ホームテレビ		12 広島テレビ
広島	広島	60	1 NHK総合	24 広島ホームテレビ		26 テレビ新広島		7 NHK教育			10 中国放送		12 広島テレビ
	山口	31	1 NHK教育	24 広島ホームテレビ		5 広島テレビ		26 テレビ新広島		9 中国放送		11 NHK総合	
山口	山口	92	1 NHK教育		28 山口朝日放送		38 テレビ山口		9 NHK総合			11 山口放送	
	下関	93	2 九州朝日放送	33 テレビ山口	4 山口放送	35 福岡放送	6 NHK総合	39 NHK総合	8 RKB毎日放送	23 テレビQ	10 テレビ西日本	21 山口朝日放送	12 NHK教育
徳島	徳島	36	1 四国放送	3 NHK総合	4 毎日放送								12 NHK教育
	高松	37	19 テレビせとうち	33 瀬戸内海放送	39 NHK教育	37 NHK総合		31 岡山放送		41 西日本放送		29 山陽放送	
香川	丸亀	95	16 テレビせとうち	42 瀬戸内海放送	40 NHK教育	44 NHK総合		22 岡山放送		20 西日本放送		18 山陽放送	
	高松	38	2 NHK教育		25 愛媛朝日テレビ	29 あいテレビ	6 NHK総合	●31 テレビ新広島	37 愛媛放送	●35 広島ホームテレビ	10 南海放送		
愛媛	新居浜	62	2 NHK総合		4 NHK教育	14 愛媛朝日テレビ	6 南海放送	●42 瀬戸内海放送	36 愛媛放送	●9 西日本放送	27 あいテレビ	●11 山陽放送	
	今治	96	30 NHK教育		14 愛媛朝日テレビ	27 あいテレビ	32 NHK総合	●42 瀬戸内海放送	36 愛媛放送	●9 西日本放送	34 南海放送	●11 山陽放送	
高知	高知	39		3 NHK総合	4 中国放送	31 テレビ新広島	35 広島ホームテレビ	7 NHK教育		28 山口朝日放送	22 テレビ山口	11 山口放送	12 広島テレビ
	福岡	40	1 九州朝日放送		3 NHK総合	4 RKB毎日放送	6 NHK教育		8 高知テレビ		38 テレビ高知		40 さんさんテレビ
福岡	北九州	63	2 九州朝日放送	23 テレビQ	35 福岡放送		6 NHK総合		8 RKB毎日放送		10 テレビ西日本		12 NHK教育
	久留米	97	14 テレビQ	46 NHK総合	48 RKB毎日放送	52 福岡放送	54 NHK教育	57 九州朝日放送	60 テレビ西日本				
佐賀	大牟田	98	19 テレビQ	43 福岡放送	50 NHK教育	53 NHK総合	55 テレビ西日本	58 九州朝日放送	61 RKB毎日放送				
	佐賀	41	14 テレビQ	36 サガテレビ	40 NHK総合	40 NHK教育	52 福岡放送	57 九州朝日放送	60 テレビ西日本			11 熊本放送	
長崎	長崎	42	1 NHK教育	3 NHK総合		5 長崎放送		37 テレビ長崎		25 長崎国際テレビ		27 熊本文化放送	
	佐世保	99	2 NHK教育		17 長崎国際テレビ		31 長崎文化放送		8 NHK総合		10 長崎放送		35 テレビ長崎
熊本	熊本	43	2 NHK教育		16 熊本朝日放送		22 熊本県民テレビ	34 テレビ熊本	9 NHK総合			11 熊本放送	
	大分	44		3 NHK総合		5 大分放送		36 テレビ大分		24 大分朝日放送			12 NHK教育
宮崎	宮崎	45	35 テレビ宮崎					8 NHK総合			10 宮崎放送		12 NHK教育
	延岡	64	39 テレビ宮崎	2 NHK教育	4 NHK総合		6 宮崎放送						
鹿児島	鹿児島	46	1 南日本放送		3 NHK総合		5 NHK教育		30 鹿児島放送		32 鹿児島放送		38 鹿児島テレビ
	阿久根	65		17 鹿児島放送		23 鹿児島放送		35 鹿児島テレビ		8 NHK総合		10 南日本放送	12 NHK教育
沖縄	那覇	47	2 NHK総合					8 沖縄テレビ	28 琉球朝日放送		10 琉球放送		12 NHK教育

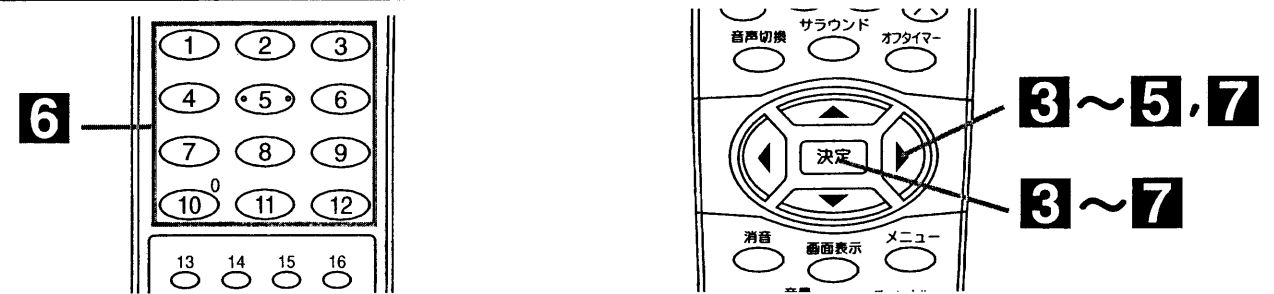

3 で「受信設定」を選び、決定ボタンを押す

●他の設定
[受信設定]
ワイドモード : 切 入
コントロールモード: BUS AV
オート電源オフ : 切 入

戻り 終了 [決定] を押す

4 で「CHボタン」を選び、 で「ワンタッチ」を選択し、決定ボタンを押す

(注)10キー(CATV)を選択しているとき、CH合せ(地域番号)の設定は使用できません。
CH合せ(地域番号)の表示が消えます。

●受信設定
[CHボタン:ワンタッチ] 10キー (CATV)
[CH合せ(地域番号)]
[CH合せ(マニュアル)]
[CHスキップ設定]

戻り 終了 で選択 [決定] を押す

5 で「CH合せ(地域番号)」を選び、決定ボタンを押す

●受信設定
[CHボタン:ワンタッチ] 10キー (CATV)
[CH合せ(地域番号)]
[CH合せ(マニュアル)]
[CHスキップ設定]

戻り 終了 [決定] を押す

6 チャンネルボタンで地域番号を設定し、決定ボタンを押す

→ →

●CH合せ(地域番号)
[地域番号: 03]

戻り 終了 0-9で設定 [決定] を押す

7 で「終了」を選び、決定ボタンを押す

チャンネルの合わせかた (マニュアル)

地域番号一覧表に記載されていない地域や、地域番号によるチャンネル合せ後にその他のチャンネルを追加したい場合に、チャンネルを設定することができます。

例) リモコンの⑤の位置にUHFの42チャンネルを設定する方法

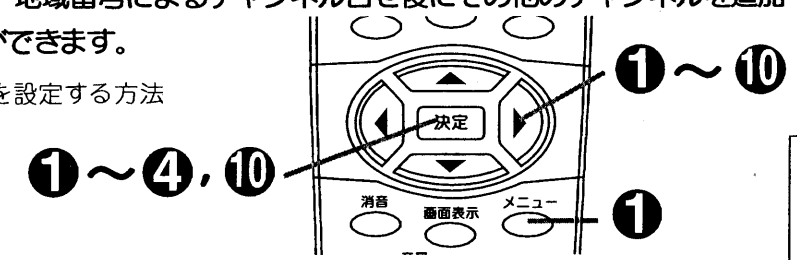

1 ボタンを押し、 で「他の設定」を選び、決定ボタンを押す

●映像設定
●音声設定
●他の設定

⑤で選んで [決定] を押す

2 で「受信設定」を選び、決定ボタンを押す

●他の設定
[受信設定]
ワイドモード : 切 入
コントロールモード: BUS AV
オート電源オフ : 切 入

戻り 終了 [決定] を押す

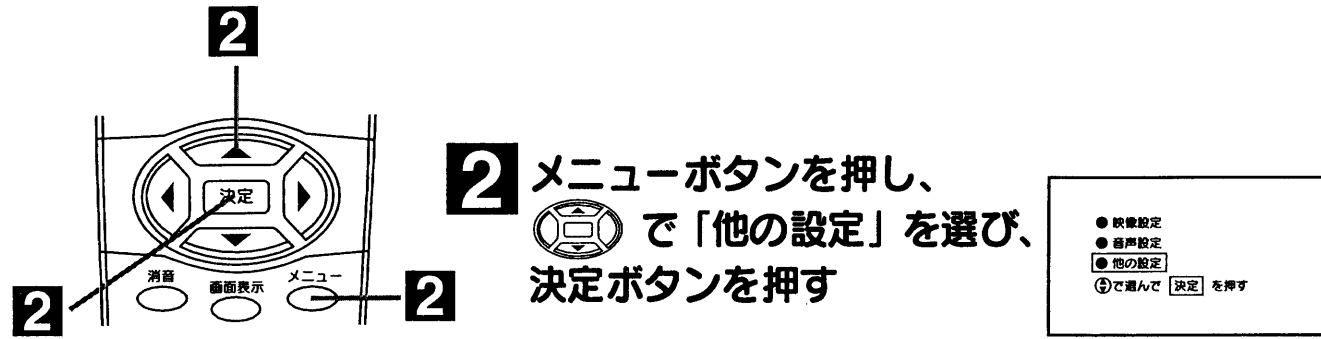

③ ④で「CHボタン」を選び、⑤で「ワンタッチ」を選び、決定ボタンを押す

- 工場出荷時は、「ワンタッチ」に設定されています。
- ワンタッチ：1回だけボタンを押せば選局できます。
- 10キー：2桁の数字で選局できます。

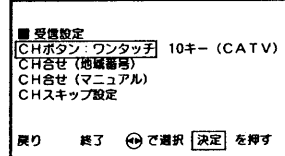

④ ④で「CH合せ(マニュアル)」を選び、決定ボタンを押す

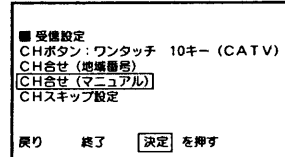

⑤ ④で「設定モード」を選び、④で「CH」を選択する

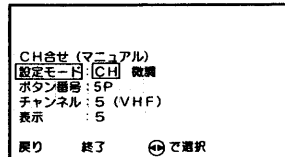

⑥ ④で「ボタン番号」を選び、④で「5P」を設定する

- 最初は現在の受信チャンネルボタンが表示されます。

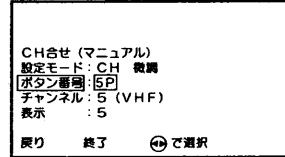

⑦ ④で「チャンネル」を選び、④で「42」を設定する

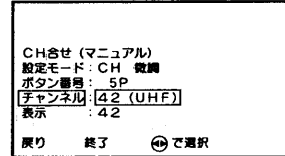

⑧ ④で「表示」を選び、④で「42」を設定する



⑨ 設定したチャンネルで、微調したい場合は④で「設定モード」を選び、④で「微調」に設定する

- ④で「チャンネル」を選び、④で同調をずらし微調する

複数のチャンネルを変更する場合

⑤～⑨の操作を繰り返します。

⑩ ④で「終了」を選び、決定ボタンを押す

×モ CATV(ケーブルテレビ)について

CATVはUHF62チャンネルとVHF1チャンネルとの間で設定できます。

→ VHF1-12 ↔ UHF13-62 ↔ CATV13-35

- CATVは、サービスがある地域でのみ受信できます。受信するにはCATV会社との加入手続きが必要です。また、スクランブル方式など有料のCATVの場合は、受信契約に加えアダプターの使用が必要になります。詳しくはCATV関係各社にお問い合わせください。

×モ CH「微調」の選択について

- ⑤の操作のときに④を押すと、選局モードがつぎのようになります。

CH	微調
チャンネルを切り換える場合に使います。	電波状態により同調を少しずらした方がよくなる場合に使います。

受信設定について (つづき)

10キー方式について

CATVをご覧になる場合に、チャンネルが20局を超えるときは、10キー(CATV)を選択します。VHFおよびCATV(C13~35)を①~⑩ボタンで選局することができます。

10キー方式でチャンネルを選ぶときは、リモコンCHボタンは、次の意味となります。

- ①~⑨ ……数字の1~9
- ⑩ ……数字の0

- 例) 7チャンネル ……⑩ ⑦
- 12チャンネル ……① ②
- CATV C35チャンネル ……③ ⑤

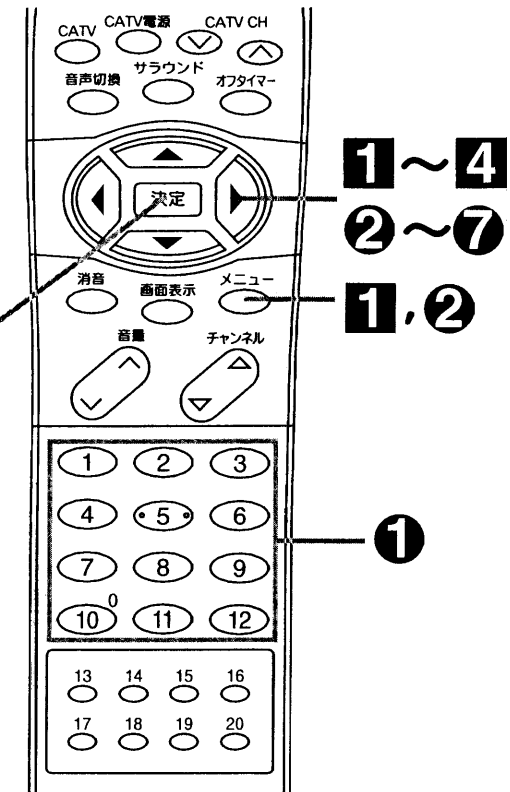

ご注意 10キーモード時のご注意

- 10キー(CATV)を選択しますと、UHFを受信することはできません。
- 「CH合せ(地域番号)」は設定できません。
- 「13~20」のチャンネルボタンは使えません。

10キー方式にかえる場合

1 メニューボタンを押し、④で「他の設定」を選び、決定ボタンを押す

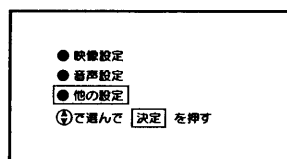

2 ④で「受信設定」を選び、決定ボタンを押す

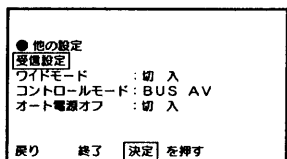
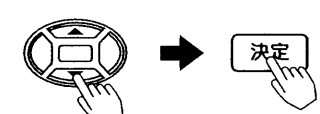

3 ④で「CHボタン」を選び、④で「10キー(CATV)」を選択し、決定ボタンを押す

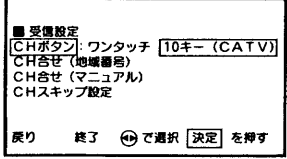
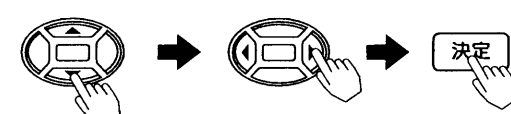

4 ④で「終了」を選び、決定ボタンを押す

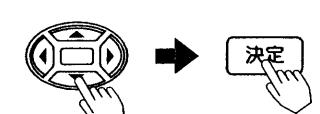

設置

微調する場合

電波状態により同調を少しずらした方がよくなる場合には、チャンネルの同調を微調節します。
例) C35チャンネルを微調したいとき

1 微調したいチャンネルボタンを押す

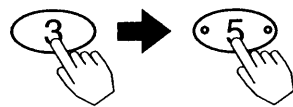

2 メニューボタンを押し、で「他の設定」を選び、決定ボタンを押す

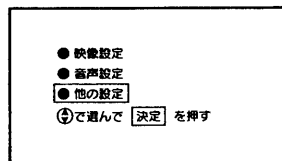

3 で「受信設定」を選び、決定ボタンを押す

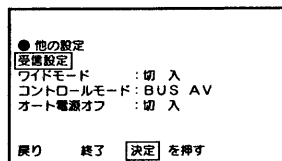

4 で「CH合せ(マニュアル)」を選び、決定ボタンを押す

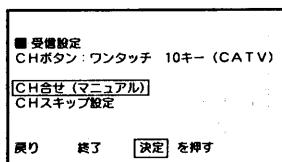
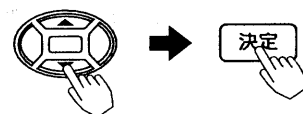

5 で「設定モード」を選び、で「微調」を選択する

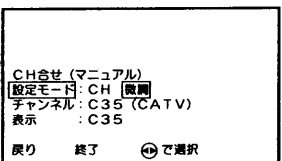
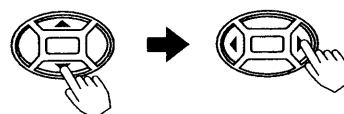

6 で「チャンネル」を選び、で「微調」する

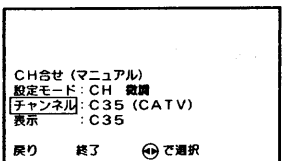
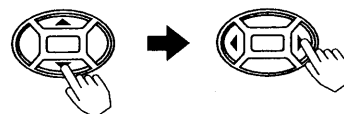

7 で「終了」を選び、決定ボタンを押す

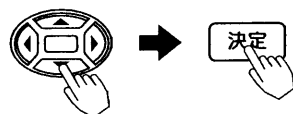

複数のチャンネルを変更する場合 ①～⑦の操作を繰り返します。

受信設定について (つづき)

空きチャンネルの飛び越し選局

本体のチャンネルボタン、リモコンのチャンネル送りボタンで選局するとき、空きチャンネルを自動的に飛び越し (スキップ) して早く選局できます。

例) リモコンの「12」のチャンネルボタンを飛び越したいとき

1 メニューボタンを押し、で「他の設定」を選び、決定ボタンを押す

2 で「受信設定」を選び、決定ボタンを押す

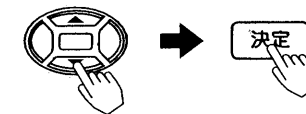

3 で「CHスキップ設定」を選び、決定ボタンを押す

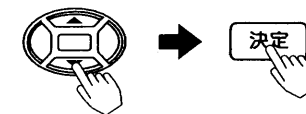

4 で「12P」を選び、で「スキップする」を選択する

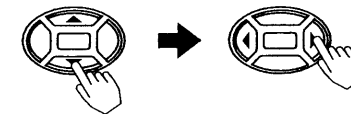

複数のチャンネルを飛び越しする場合

④の操作を繰り返します。

5 決定ボタンを押し、で「終了」を選び、決定ボタンを押す

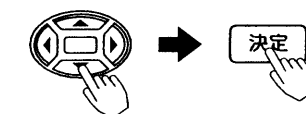

メモ 10キーモード時の空きチャンネルの飛び越し選局について
10キーモードを選んだ場合も、ワンタッチモードと同じように空きチャンネルの飛び越し選局を設定することができます。
工場出荷時、C13～C35チャンネルは、「スキップする」に設定されています。

ご注意
工場出荷時、リモコンの「13」「20」のチャンネルボタンは「スキップする」に設定されています。

転倒防止について

注意 ブラウン管（前面）は重いので安定したところに据え付けてください。また、転倒防止の処置を行ってください。テレビが転倒し、けがの原因となることがあります。

1 テレビを固定してご使用いただく場合には、図のようにセット後部のミノをご利用ください。

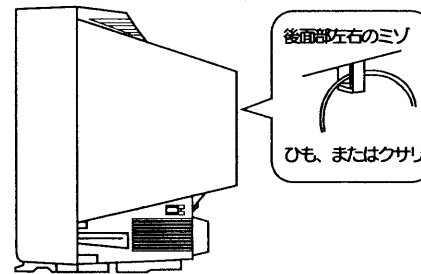

2 ひもまたはクサリ、および取付具については市販品をご利用いただき、確実に支持できる壁や柱などをお選びになり、しっかりと固定してください。

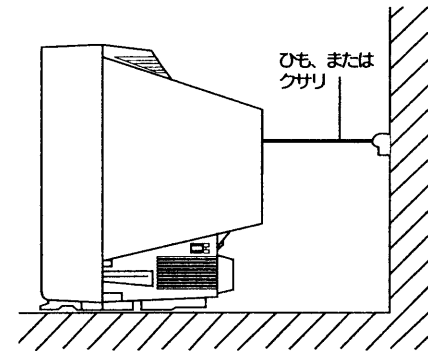

3 専用のテレビ台（別売り）との固定は、テレビ台の取扱説明書をご覧ください。

据え付けるときのご注意

注意 通風孔をふさがないように据え付けてください。通風孔をふさぐと熱がこもり、火災の原因となることがあります。

- ラック、箱のような狭いところに入れないでください
- 壁などから10cm以上離してください

注意 電源プラグをすぐに抜くことができるようにテレビを据え付けてください。

本機が異常や故障となったとき、電源プラグをコンセントに差し込んだままにしておくと、火災、感電の原因となることがあります。

注意 本機は主電源スイッチを切ってスタンバイ/受像ランプが消えていても、電源から遮断されません。万一異常があった場合は、すぐに電源プラグを抜いてください。

メモ 壁などへのほこり付着について
テレビを壁などから10cm以上離すことにより空気の対流が良くなり、壁などへのほこり付着を少なくできます。

保証とアフターサービスについて

保証について

- この商品は保証書付きです。
- 保証書は、販売店で所定事項を記入してお渡しいたしますから、記載内容をご確認いただき、大切に保管してください。
- 保証期間は、お買い上げの日から1年間です。（ただし、ブラウン管のみは2年間です。）
なお、保証期間中でも有料になることがありますので、保証書をよくお読みください。
- 保証書は日本国内においてのみ有効です。
- 保証期間経過後の修理については販売店にご相談ください。修理によって機能が維持できる場合は、お客様のご要望により、有料修理いたします。
当社は、販売店からの注文により、補修用性能部品を販売店に供給します。
- 修理を依頼される前に、「故障かな？と思ったら」の項に基づいてお調べいただき、それでも具合の悪いときはご自分で修理なさらず、お買い求めの販売店に修理をご依頼ください。

転居後のアフターサービスについて

ご転居により、お買い求めの販売店のアフターサービスを受けられなくなる場合は、前もって販売店にご相談ください。ご転居先での日立の家電品取扱店を紹介させていただきます。

補修用性能部品の保有期間について

テレビの補修用性能部品の最低保有期間は、製造打切後8年です。
この期間は通商産業省の指導によるものです。
性能部品とは、その製品の機能を維持するために必要な部品です。

メモ CATV(ケーブルテレビ)について
CATVは、サービスの行われている地域でのみ受信できます。受信するには、CATV会社との加入手続きが必要です。また、スクランブル方式など有料のCATVの場合は、受信契約に加え、アダプターの使用が必要になります。詳しくは、CATV関係各社にお問い合わせください。

故障かな？と思ったら

電源プラグがはずれていたり、アンテナ線がはずれていたりしているとテレビの故障とまちがえることがあります。販売店に連絡する前に下記のことを一応お確かめください。それでも具合の悪い場合はご自分で修理なさらず、お買い上げの販売店にご相談ください。

このようなときは…	よくある事例	ここをお調べください	参照ページ
画面が出ない音も出ない	外部機器接続端子位置と入力切換ボタンの切換え位置の不一致。	入力切換位置を合わせてください。	9
画面は出るが音が出ない	①音量調節が0になっている。 ②消音ボタンを押している。	①音量ボタン（ \wedge ）を押してみてください。 ②もう一度消音ボタンを押してみてください。	6 10
カラー番組のときに色が出ない	色の濃さの調節が-（淡）倒いっぱいになっている。	映像調節で色の濃さを調節し、+にしてみてください。	13
画像が2重3重に映る（ゴースト）	近くに山や大きな建物、樹木がある場合、反射電波によって起こる。	①ビルが建つ等、周囲の状況についてお調べください。 ②アンテナの向きがずれていないかお調べください。	
雪が降っているような画面になりハッキリしない（スノーノイズ）	アンテナの向きが正しくないことが考えられます。 アンテナ線がはずれている。	アンテナの向きがずれていないかお調べください。 セット後面のアンテナ端子板の接続端子をお調べください。	23
リモコンでテレビが操作できない	①リモコン送信機の乾電池の \oplus \ominus が逆に入っている。 ②リモコン送信機の乾電池の寿命がなくなっている。	①乾電池を正しく入れてください。 ②乾電池を新しいものに交換してください。	3
画像に色ムラが出る	明るさの調節が+（明）倒いっぱいになっている。	映像調節で明るさを調節し、-にしてみてください。	13
ビデオS映像の画質が悪い	ビデオ2またはビデオ3端子のS映像端子と映像入力端子が同時に接続されている。	映像入力端子を外してみてください。	9 12 17 22
「ピシッ」と音がする	冷暖房などの室温の変化により、キャビネットがわずかに伸縮する音です。性能その他に影響はありません。		
テレビの向きを変えると画面に色ムラが発生したり、傾きが大きくなる	テレビの向きを変えてご覧になった場合は、地磁気の影響を受けるため画面に色ムラが出たり、南北の向きでは傾きが大きくなる場合があります。（故障ではありません。）電源を「切」にしてから、約1時間後にご覧になる向きで電源を「入」にしますと、自動消磁回路が働いて色ムラは軽減されます。		
電源を入れたときに「ブーン」と音がする	電源を「入」にしますと自動消磁回路が働き、このときにブラウン管内部が振動するために発生する音です。性能その他に影響はありません。		
ラジオに雑音はいる	テレビの近くでラジオなどを使用しますと、雑音はいる場合があります。テレビより離してご使用ください。		

注意 アンテナ工事には、技術と経験が必要ですので、販売店にご相談ください。