

仕様

- 本仕様は改良のため、予告なく変更することがあります。
- この機器を使用できるのは日本国内のみで、外国では放送方式、電源電圧が異なりますので使用できません。
This television set is designed for use in Japan only and can not be used in any other country.

形名	C28-HE62, C28-HE62-1/-2	C32-HE62	C28-HE60, C28-HE60-1/-2	C32-HE60
ブラウン管	28形新ワイドキドマトロン ブラウン管	32形新ワイドキドマトロン ブラウン管	28形新ワイドキドマトロン ブラウン管	32形新ワイドキドマトロン ブラウン管
画面寸法	幅57.5×高さ32.4/対角66.0(cm)	幅66.2×高さ37.3/対角76.0(cm)	幅57.5×高さ32.4/対角66.0(cm)	幅66.2×高さ37.3/対角76.0(cm)
音声実用最大出力	20W (総合) (EIAJ)			
スピーカー	10cm丸形フルレンジ…2個			
電源	AC100V 50/60Hz共用			
消費電力	170W(年間消費電力量228kW・h/年)	180W(年間消費電力量238kW・h/年)	165W(年間消費電力量210kW・h/年)	175W(年間消費電力量213kW・h/年)
受信チャンネル	VHF1ch~12ch, UHF13ch~62ch, CATV(C13~C35) BS(BS1~BS15)			
端子	ビデオ1音声入力端子(右)(左)…1個 ビデオ1映像入力端子…1個 ビデオ1S2映像入力端子…1個 ビデオ3音声入力端子(右)(左)…1個 ビデオ3映像入力端子…1個 ビデオ3S1映像入力端子…1個 BS音声入力端子(右)(左)…1個 BS映像入力端子…1個 キードAFC入力端子…1個	AV-BUS II 端子…1個 BS/モニター音声出力端子(右)(左)…1個 BS/モニター映像出力端子…1個 ビットストリーム出力端子…1個 BS-IF入力端子…1個 ヘッドホン端子…1個 ビデオ2音声入力端子(右)(左)…1個 ビデオ2映像入力端子…1個	ビデオ4音声入力端子(右)(左)…1個 ビデオ4映像入力端子…1個 ビデオ4S2映像入力端子…1個 (HE60, HE60-1/-2のみ) 検波1・2出力端子…2個 (HE62, HE62-1のみ) MUSE入力端子…1個 検波出力端子…1個 M-N S1映像出力端子…1個 MUSEビットストリーム出力端子…1個	
外形寸法	幅72.0×高さ48.0×奥行48.5(cm)	幅83.0×高さ55.6×奥行55.9(cm)	幅72.0×高さ48.0×奥行48.5(cm)	幅83.0×高さ55.6×奥行55.9(cm)
質量	39.4kg	54.7kg	39.3kg	54.4kg
キャビネット材質	スチロール樹脂 (PS)			
付属品	リモコン送信機…1個 単3形乾電池 R6P(またはSUM-3)…2個	アンテナアダプター…1個 取扱説明書…1冊	使用上のご注意(別冊)…1冊 ご相談窓口一覧表…1枚	

ちょっとしたおつかいで
テレビの安全

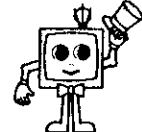

愛情点検 ●長年ご使用のテレビの点検をぜひ!

●電源スイッチを入れても映像や音が出ない。
●上下、または左右の映像が欠けて映る。
●映像が時々、消えることがある。
●窓なおいがしたり、煙が出たりする。
●電源スイッチを切っても、映像や音が消えない。
●内部に水や異物が入った。

このような症状はありませんか →

ご使用中止 故障や事故防止のため、スイッチを切り、コンセントから電源プラグをはずし必ず販売店にご相談ください。

●購入店名などを記入しておきますと、アフターサービスのとき便利です。

購入店名 _____ 電話 () _____

購入年月日 _____ 年 _____ 月 _____ 日

●万一故障などでアフターサービスをお申しつけのときは右の内容をお知らせください。

形名=(テレビ本体) C28-HE62, C28-HE62-1, C32-HE62, C28-HE62-2, C28-HE60, C28-HE60-1, C32-HE60, C28-HE60-2 (リモコン) C-X1
症状= できるだけ詳しく
道順= 付近の目印も

◎株式会社 日立製作所

〒105 東京都港区西新橋2-15-12
電話 (03) 3502-2111

HITACHI

BSチューナー内蔵日立ワイドテレビ

形名

C28-HE62, C32-HE62 C28-HE60, C32-HE60 C28-HE62-1, C28-HE62-2 C28-HE60-1, C28-HE60-2

取扱説明書

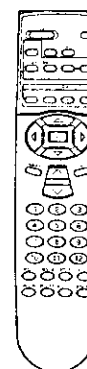
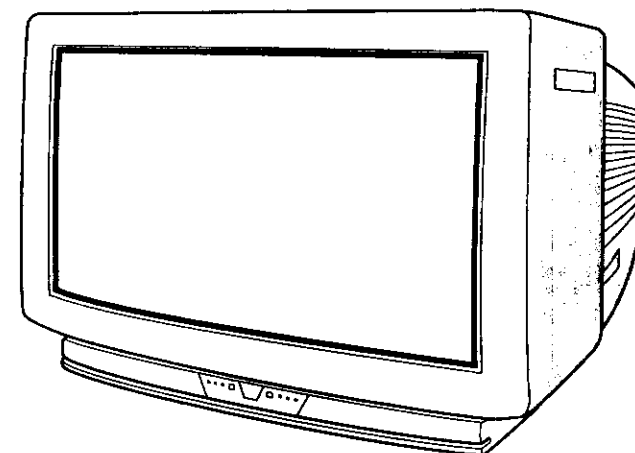

- C28-HE62, C28-HE62-1, C32-HE62, C28-HE62-2, C28-HE60, C28-HE60-1, C32-HE60, C28-HE60-2は外觀が異なりますが、取扱いは同じです。詳細は本仕様をご覧ください。なお、本文中のイラストは主として、C28-HE62を使用しています。

このたびは日立ワイドテレビをお求めいただき、まことにありがとうございました。

- 【最初に】** 別冊の「使用上のご注意」をお読みください。
本体の取扱いは、この「取扱説明書」をよくお読みになり、ご理解のうえ正しくご使用ください。
なお、お読みになった後は、保証書、ご相談窓口一覧表とともに大切に保管してください。

「スペシャライザー」はデスパー・プロダクツ・インコーポレイティッドからの実施権に基づき製造されています。SPATIALIZER®およびシンボルはデスパー・プロダクツ・インコーポレイティッドの登録商標です。

安全上のご注意

ご使用前にまず別冊の「使用上のご注意」をお読みになってから、この「取扱説明書」をよくお読みの上、正しくお使いください。

〈ご使用のまえに〉

絵表示について この取扱説明書および製品への表示では、製品を安全に正しくお使いいただき、あなたや他の人々への危害や財産への損害を未然に防止するために、いろいろな絵表示をしています。その表示の意味は次のようになっています。内容をよく理解してから本文をお読みください。

- 警告** この表示を無視して、誤った取り扱いをすると、人が死亡または重傷を負う可能性が想定される内容を示しています。
- 注意** この表示を無視して、誤った取り扱いをすると、人が傷害を負う可能性が想定される内容および物的損害のみの発生が想定される内容を示しています。

絵表示の例

- 警告** △記号は警告（注意を含む）を促す内容があることを告げるものです。図の中に具体的な注意内容（左図の場合は感電注意）が描かれています。
- 禁止** ⊘記号は禁止の行為であることを告げるものです。図の中や近傍に、具体的な禁止内容（左図の場合は分解禁止）が描かれています。
- 強制** ●記号は行為を強制したり指示する内容を告げるものです。図の中に具体的な指示内容（左図の場合は電源プラグをコンセントから抜け）が描かれています。

本書の見かた

この説明書は、ほとんどが2ページの見開きで見えるようになっています。

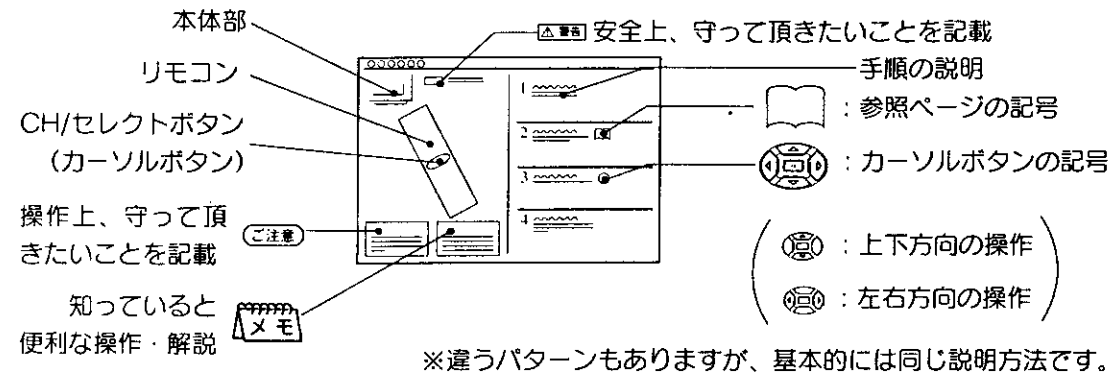

特長

- ワイドで楽しむ
- 新マルチウィンドウ**
- 高輝度&高コントラスト新ブラウン管
- 新ワイドキドマトロンブラウン管**
- シーンに応じた最適立体感映像
- 3次元Y/C&3次元ビジュアル「スペシャライザー」搭載高画質**
- ワイドクリアビジョン放送を自動ワイド再生
- 新「ジャスピタツ」ワイド**
- ワイドクリアビジョン水平高画質化回路内蔵**
- ハイビジョン番組も楽しめる
- MUSE-NTSCコンバータ内蔵 (HE62, HE62-1/-2のみ)**

もくじ

ページ

はじめに	安全上のご注意／本書の見かた／特長 2
	衛星放送、ワイドクリアビジョン放送について 4
	お使いになる前の準備 5
各部の名称	リモコンの取扱い 10
	テレビ放送・衛星放送を見るには 12
	マルチ画面にするには 13
	CH/セレクトボタン (カーソルボタン) の使いかた 14
	ワイド機能の楽しみかた 16
	音を一時的に消したいとき 20
	チャンネル番号などを知りたいとき 20
	ビデオを見るには 21
	音声内容の選びかた 22
	本体で操作するには 24
基本の使いかた	映像の自動調整 (映像メニュー) について 26
	映像設定をするには 27
	音声設定をするには 29
	他の音声設定をするには 30
映像・音声の設定	マルチ画面の楽しみかた 32
	2画面、4画面の楽しみかた 36
	静止画にしたいとき 40
	テレビゲームを楽しむとき 41
	自動的に電源を切りりたいとき 42
	お好みに合わせて設定を変えたいとき 44
	他の機器との接続使用 46
	ビデオとの接続/BSデコーダとの接続など 47
	ビデオで衛星放送を録画するには 60
便利な使いかた	アンテナ線の接続 64
	受信設定について (チャンネル合わせなど) 68
	転倒防止について 82
設置	故障かな?と思ったら 82
	保証とアフターサービスについて 83
	仕様 裏表紙
ご参考	

衛星放送、ワイドクリアビジョン放送について

衛星放送は、放送用人工衛星から発したテレビ電波を、地上の小型アンテナで直接受信できるシステムです。
衛星放送を受信するには、BSアンテナが必要です。

衛星放送のチャンネル

現在BSで放送されているチャンネルは次のとおりです。(1996年11月現在)

BS放送	
BS-5	WOWOW、セント・ギガ
BS-7	NHK衛星第1
BS-9	ハイビジョン試験放送
BS-11	NHK衛星第2

WOWOW〔日本衛星放送(株)〕、セント・ギガ〔衛星デジタル音楽放送(株)〕は有料です。

WOWOW、セント・ギガを視聴するには

BS-5チャンネル(WOWOW、セント・ギガ)の番組は、受信契約していない方が視聴できないように信号をかく乱(スクランブル化)して放送されています。視聴するには、各々の放送局と受信契約を行ってスクランブルを正常な状態にもどすデコーダ(解読器)を接続する必要があります。すでにWOWOWの受信契約をされている方は、追加料金を支払うだけでセント・ギガが視聴できます。受信契約については、代理店(主に、電器店)に、ご相談ください。有料放送であってもスクランブル化しないで放送されている番組は、デコーダがなくても視聴できます。

ハイビジョン番組を見るには

ハイビジョンは、高精細度テレビ(High Definition TV)とも呼ばれ、現行のテレビ方式に代わる次世代テレビ方式です。現在は、BS-9チャンネルで試験放送されています。

HE62、HE62-1/-2は、ハイビジョンの放送方式であるMUSE方式を現行テレビの方式であるNTSC方式に変換するMUSE-NTSCコンバータを内蔵しています。ハイビジョン放送を行っているBSチャンネルを選ぶだけでハイビジョン番組をお楽しみいただけます。ただし、走査線は現行テレビと同じ525本ですので、画質は通常のテレビ放送と同等になります。

HE60、HE60-1/-2は、MUSE-NTSCコンバータを接続することにより、ハイビジョン番組をお楽しみいただけます。

ワイドクリアビジョン放送について

ワイドクリアビジョン放送は、現行放送と両立性を保ちながら、放送信号にワイドクリアビジョン放送識別信号と画質向上信号を付加し、ワイド画面化と画質向上を図ろうとする放送方式です。

・本機はワイドクリアビジョン放送識別信号に対応して、現行放送かワイドクリアビジョン放送かを識別し、ワイドクリアビジョン放送であれば自動的に最適サイズに切替える回路を搭載しています。[16]

・本機は、画質向上信号(HH)を再生して画面水平方向の画質を向上する回路を搭載しています。[44]

お使いになる前の準備

付属品をご確認ください。

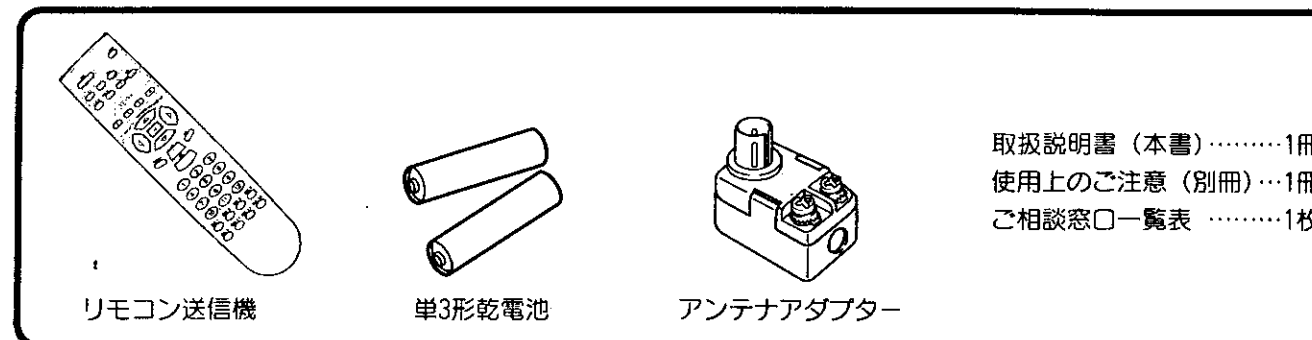

1 アンテナ線をつなぐ

注意

アンテナ工事には、技術と経験が必要ですので、販売店にご相談ください。

64 ~ 67

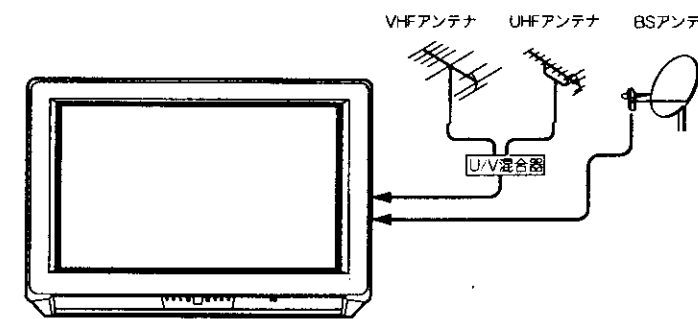

2 お手持ちの機器をつなぐ

後面部の豊富な端子群をフルにご活用ください。

46 ~ 59

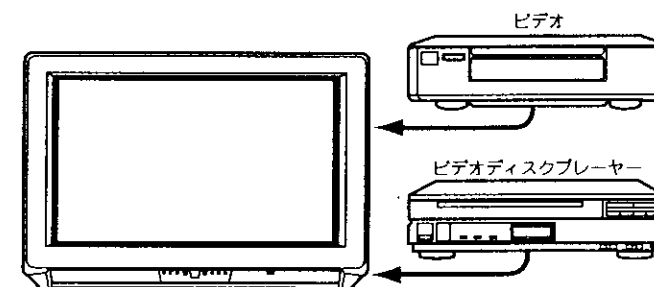

3 リモコンに乾電池を入れる

付属の単3形乾電池をリモコンに入れます。[10]

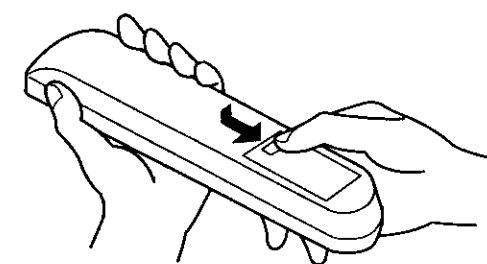

4 電源プラグをコンセントに差し込む

警告

表示された電源電圧以外の電圧で使用しないでください。火災・感電の原因となります。

注意

旅行などで長期間、本機をご使用にならないときは、安全のため必ず電源プラグをコンセントから抜いてください。

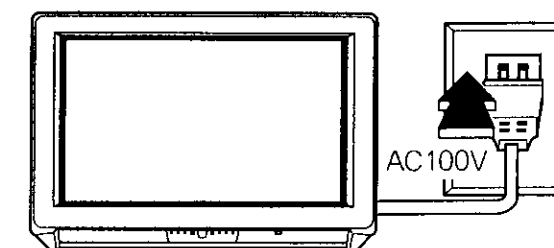

BS放送

各部の名称

内の数字は、参照ページです。

●リモコン

とびら内部

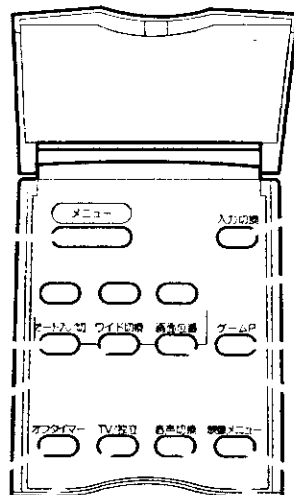

メニューボタン 15

オート入/切ボタン 17

ワイド切換ボタン 19

オフタイマーボタン 43

TV/独立ボタン 23

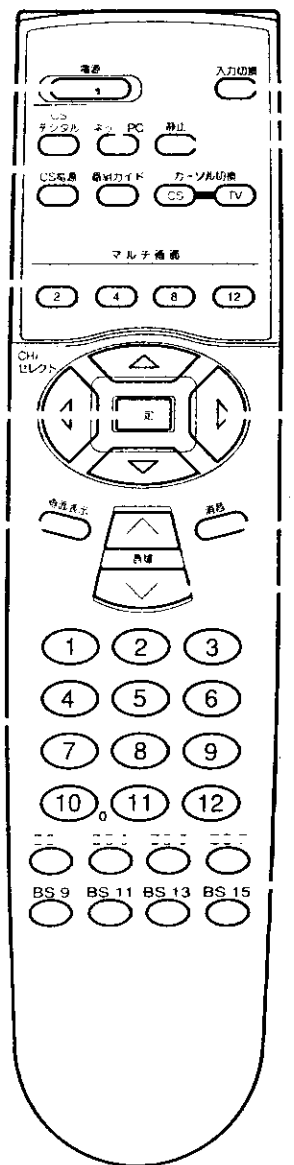

電源ボタン 13

CSデジタルチューナーボタン 56

マルチ画面ボタン 32

決定ボタン 15

画面表示ボタン 20

チャンネルボタン 13

21 入力切換ボタン

上ケース用ダミーボタン
(操作ボタンではありません。)

41 ゲームPボタン

17 画面位置ボタン

26 映像メニューボタン

22 音声切換ボタン

21 入力切換ボタン

58 ネットPCボタン

40 静止ボタン

14 CH/セレクトボタン
(カーソルボタン)

20 消音ボタン

13 音量ボタン

13 BSチャンネルボタン

●テレビ本体 前面

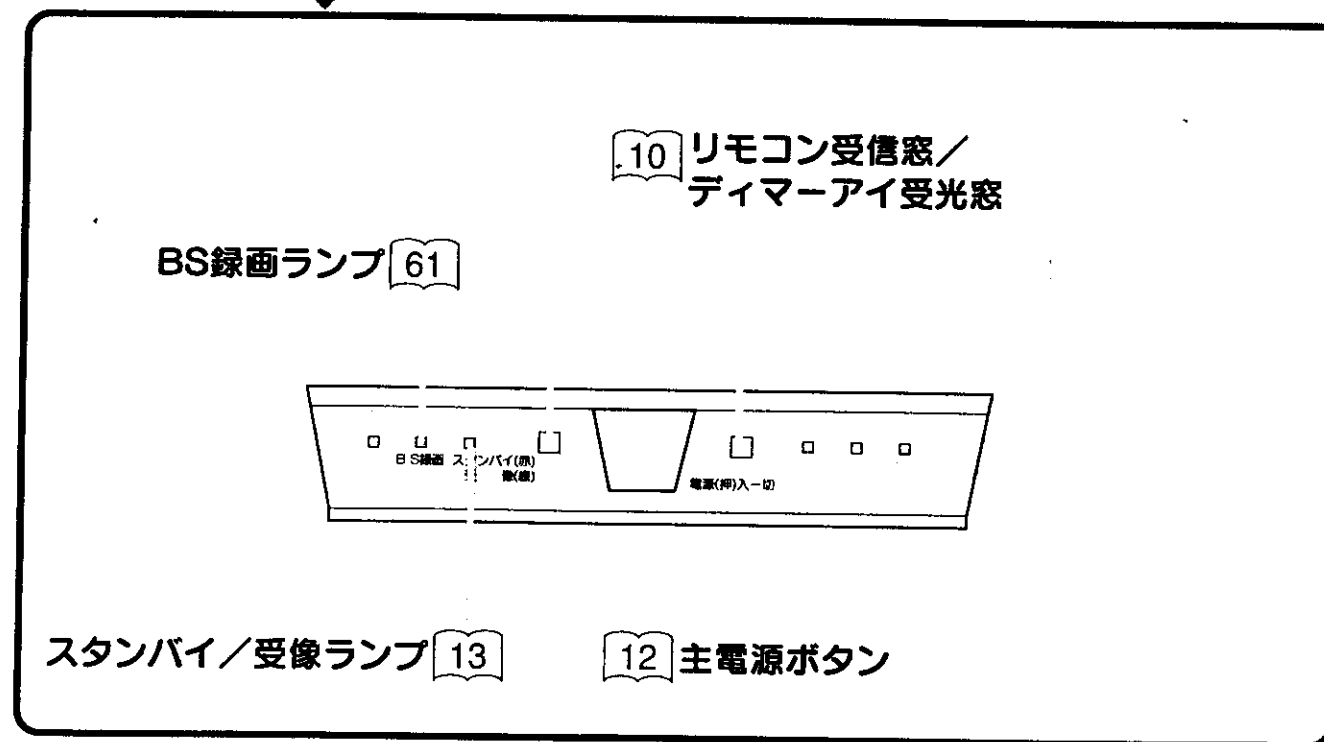
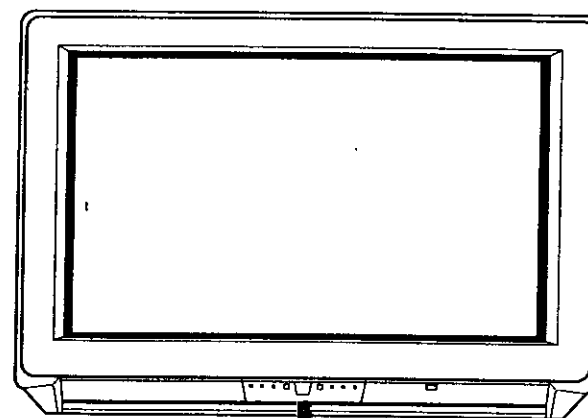

10 リモコン受信窓/
ディマアイ受光窓

BS録画ランプ 61

スタンバイ/受像ランプ 13

12 主電源ボタン

おまかせ

各部の名称 (つづき)

前面

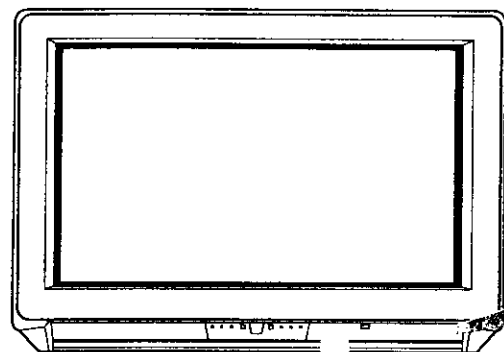

前面とびらの開けかた

1 「押一扉開」部を押します。

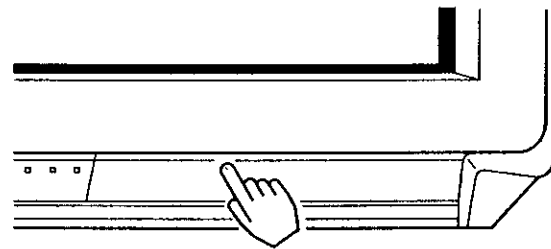

2 とびらの右側に指を引っかけて手前に引きます。

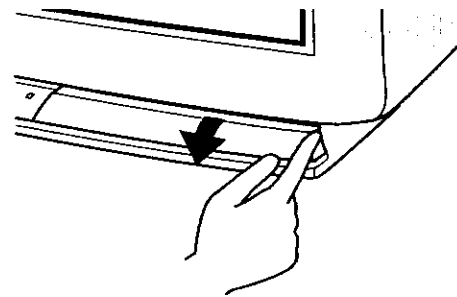

音量ボタン 24

24 チャンネル (送り) ボタン

入力切換ボタン 24

19 ワイド切換ボタン

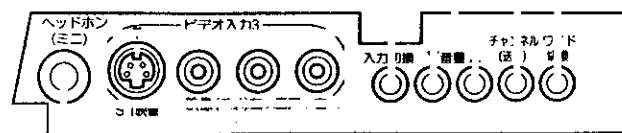

ヘッドホン(ミニ)端子

50 ビデオ入力3端子

別売りのミニプラグのヘッドホンをつなぐ端子です。ヘッドホンの音量を設定することができます。30

後面

HE62, HE62-1/-2

66 BS-IF 入力端子

52 ビットストリーム出力端子

アッテネータ スイッチ

52 検波出力端子

65

49 AV-BUS II 端子

47 M-NS1映像 出力端子

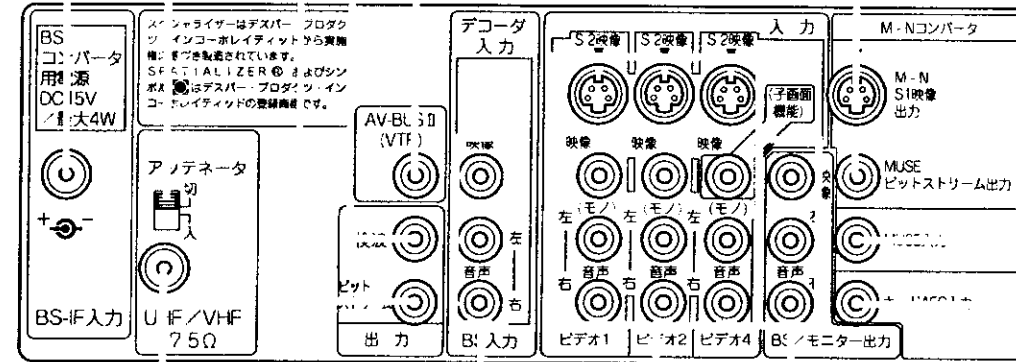

MUSE ビットストリーム 出力端子

54 MUSE 入力端子

キードAFC 入力端子

BS入力端子 52

48 51 BS/モニター出力端子

64 UHF/VHF混合アンテナ端子

47 ビデオ1・2・4入力端子

※BSコンバータ電源は、メニュー画面の「他の設定」、「BS関連」で設定します。詳しくは67をご覧ください。

HE60, HE60-1/-2

66 BS-IF 入力端子

52 ビットストリーム出力端子

アッテネータ スイッチ

52 検波出力1・2端子

65

54 キードAFC入力端子

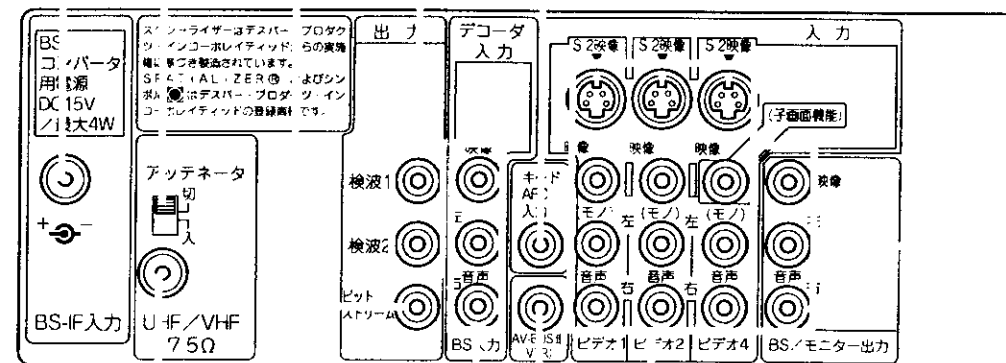

48 51

BS/モニター出力端子

BS入力端子 52

47 ビデオ1・2・4入力端子

64 UHF/VHF 混合アンテナ端子

49 AV-BUS II 端子

※BSコンバータ電源は、メニュー画面の「他の設定」、「BS関連」で設定します。詳しくは67をご覧ください。

リモコンの取扱い

乾電池の入れかた

電池ぶたをはずす

電池ぶたのつまみを引き寄せながら、矢印の方向に開きます。

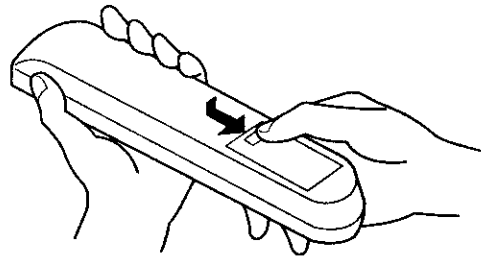

2 乾電池を入れる

付属の単3形乾電池を⊕、⊖の表示どおりに入れます。

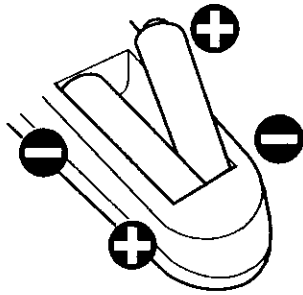

3 電池ぶたを閉める

電池ぶたを矢印の方向に押してもどします。

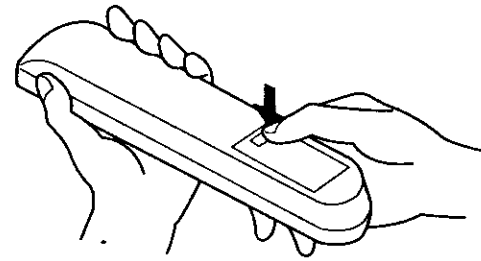

リモコンの取扱い

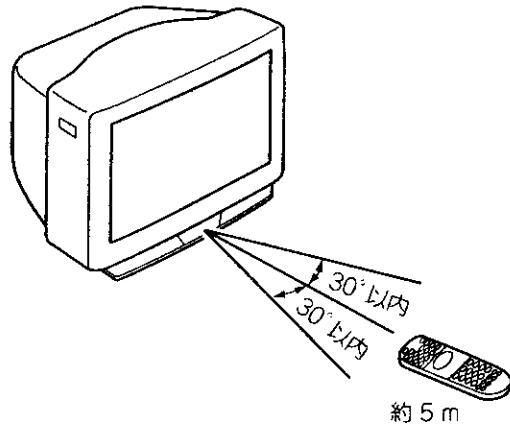

- リモコンは、本体のリモコン受信窓の正面から約5メートル、左30度、右30度の範囲内でお使いください。
- CSデジタルチューナーを操作するときは、CSデジタルチューナーのリモコン受信窓に向けてボタンを押してください。[56]

⚠ 注意

乾電池の使用上のご注意

- 本機で指定されていない電池は使用しないでください。また、新しい電池と古い電池を混ぜて使用しないでください。電池の破裂、液もれにより、火災・けがの原因となることがあります。
- 電池を機器内に挿入する場合、極性表示プラス⊕とマイナス⊖の向きに注意し、機器の表示通り正しく入れてください。間違えますと電池の破裂、液もれにより、けがや周囲を汚損する原因となることがあります。

ご注意 リモコンの使用上のご注意

- リモコンを落としたり、衝撃を与えないでください。
- リモコンに水をかけたり、ぬれたものの上に置かないでください。故障の原因になります。
- 長時間ご使用にならない場合は、乾電池をリモコンから取出しておいてください。
- リモコンの操作がしにくくなったなら、乾電池を交換してください。

基本の使いかた

テレビ放送・衛星放送を見るには	12
マルチ画面にするには	13
CH/セレクトボタン（カーソルボタン）の使いかた	14
ワイド機能の楽しみかた	16
音を一時的に消したいとき	20
チャンネル番号などを知りたいとき	20
ビデオを見るには	21
音声内容の選びかた	22
本体で操作するには	24

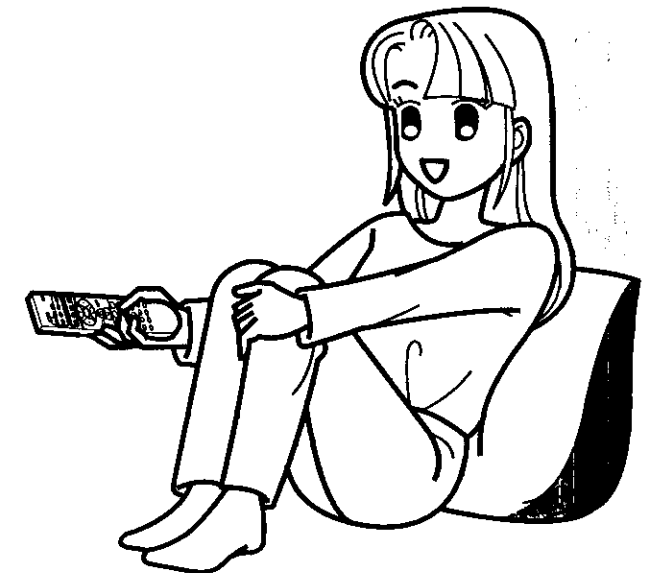

テレビ放送・衛星放送を見るには

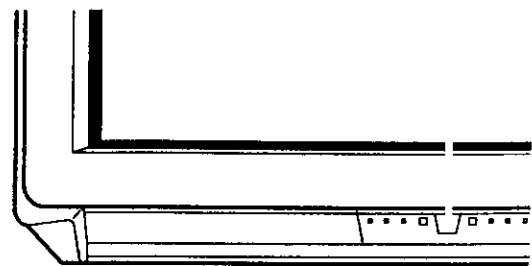

電源ボタン

準備 (主電源ボタン操作)

本体のスタンバイ/受像ランプが消えていると、リモコンでは電源が入りません。
まず本体の主電源ボタンを押してください。
このときは、2の操作から始めることができます。

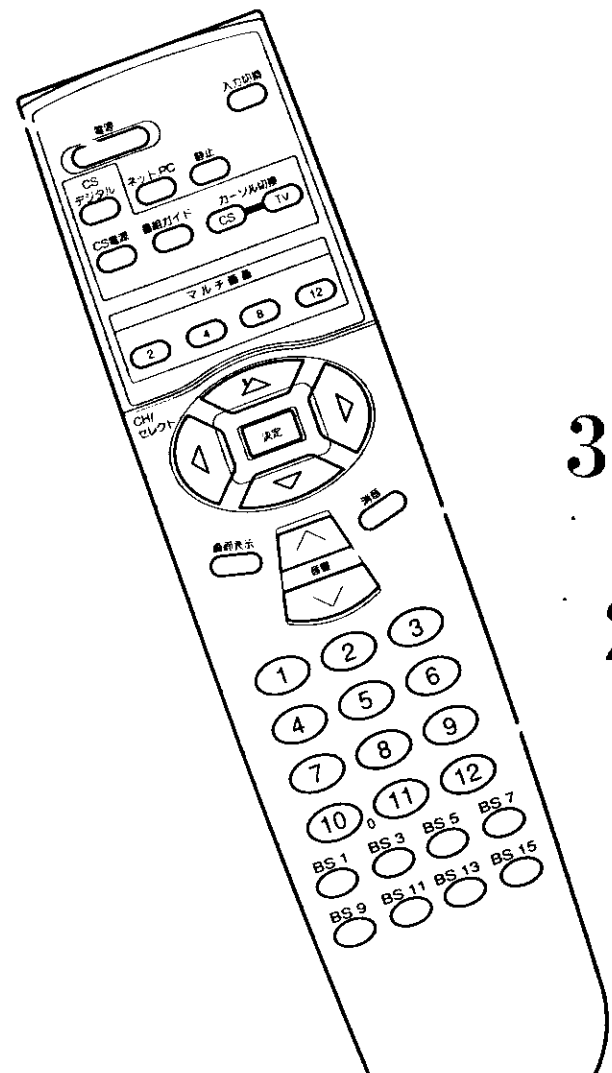

3. 音量ボタン

2. チャンネルボタン

メモ リモコンの操作は
スタンバイ/受像ランプが点灯しているときのみ、リモコンの操作は可能です。
電源を切るときリモコンの電源ボタンを押して切ると、電源の「入・切」もリモコンでできます。

メモ 工場出荷時のチャンネル設定
本機は工場出荷時にVHF1~12チャンネルの12局、BSチャンネル1,3,5,7,9,11,13,15の8局を設定しています。
チャンネルの設定は変更することもできます。[72]

ご注意 動作中に停電になったときのご注意
テレビが動作中に停電になった場合、停電の回復とともに電源が入ります。テレビから離れるときは本体の主電源ボタンを切っておいてください。

1 電源を入れる

本体のスタンバイ/受像ランプが緑に点灯し、前に見ていたチャンネルが現われます。
電源を切るときは、もう一度押します。

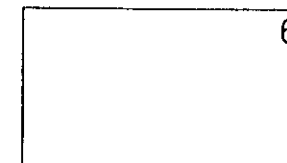
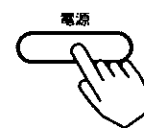

2 チャンネルを選ぶ (1~12, BS1~15)

画面右上に選んだチャンネルが表示されます。
数秒後、表示が小さくなり、画面に残ります。表示を消すこともできます。[20]
CH/セレクトボタンを使って、チャンネルを選ぶこともできます。

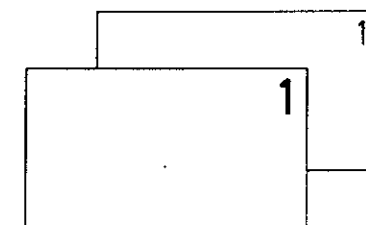

基本の使いかた

3 音量を選ぶ

音量の大きさが数字とで画面に表示されます。

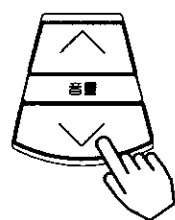

大きくなる

小さくなる

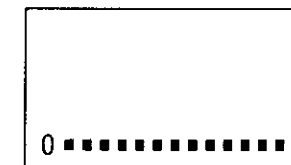

《最小》





《最大》



マルチ画面の選択

リモコンのマルチ画面 (2) (4) (8) (12) ボタンで、お好みのマルチ画面を選択することができます。

2面モード  [36]

4面モード  [38]

8面モード  [33] ~  [35]

12面モード  [33] ~  [35]

CH/セレクトボタン(カーソルボタン)の使いかた

本機のリモコンには、上下左右方向に矢印(▲)マークのついたCH/セレクトボタン(カーソルボタン)がついています。このカーソルボタンを使って、手軽にチャンネルのアップダウン選局ができます。

また、メニューボタンを押すと画面にメニューが表示され、カーソルボタンを使って、ほとんどの機能の設定ができます。

1. メニューボタン

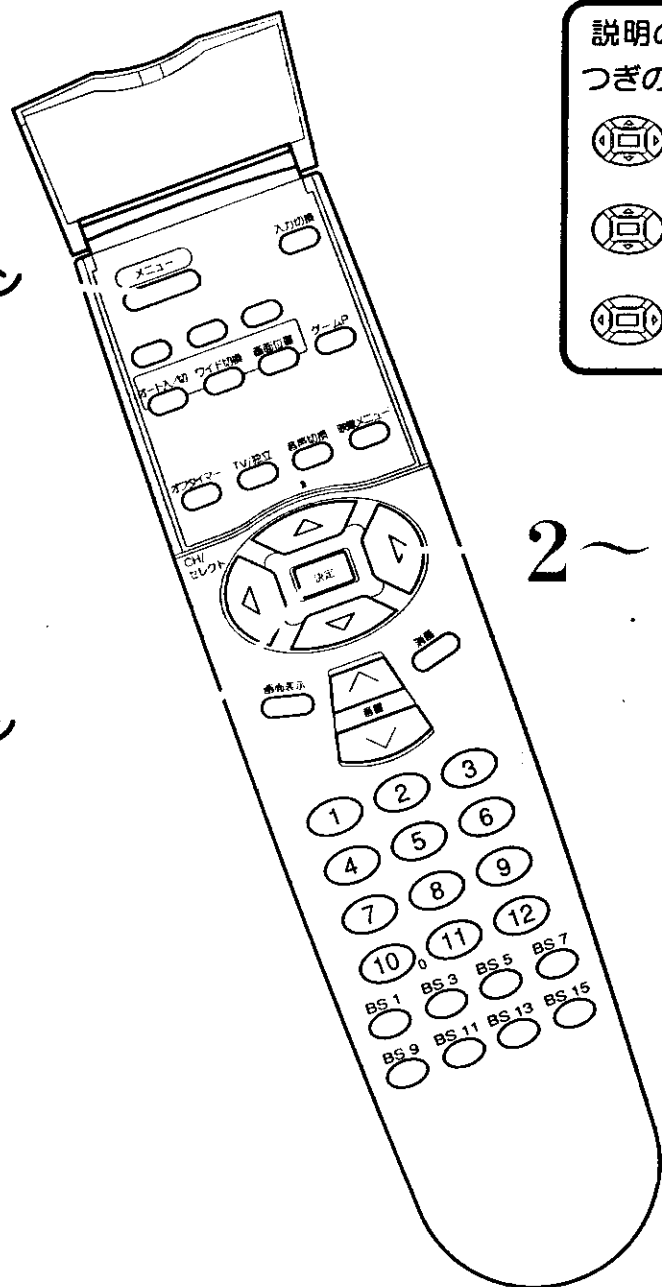

説明の中では、このボタンはつぎのように使われています。

- 上下左右いずれかの操作
- 上下方向の操作
- 左右方向の操作

2~4 CH/セレクトボタン(カーソルボタン)

2, 4 決定ボタン

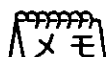

メモ マルチ画面による画面選局
マルチ画面でもカーソルボタンにより、他のチャンネルの番組を検索することができます。[32]

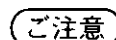

ご注意
CH/セレクトボタン(カーソルボタン)の操作ができないときは、CSモードになっていることが考えられますので、一度カーソル切換TVボタンを押してください。

[57]

メニュー項目の選びかた

1 メニューボタンを押す

《メニュー》画面が現われます。

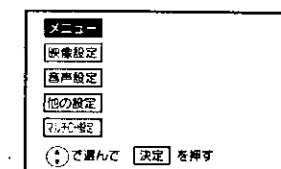
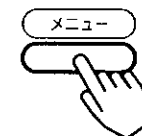

2 で項目を選び、決定ボタンを押す

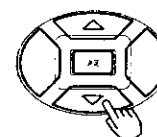

選んだところが緑色になります。



設定画面が表われます。

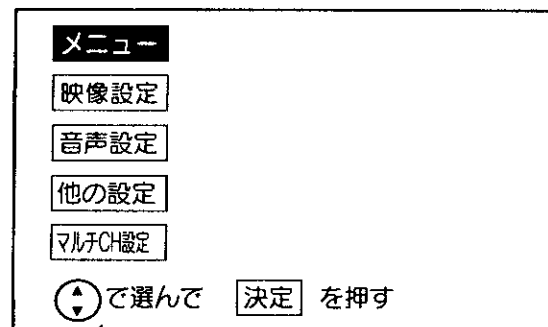

(画面表示を消すときは、メニューボタンを押します。)

各項目の詳しい説明は、図に示すページにあります。

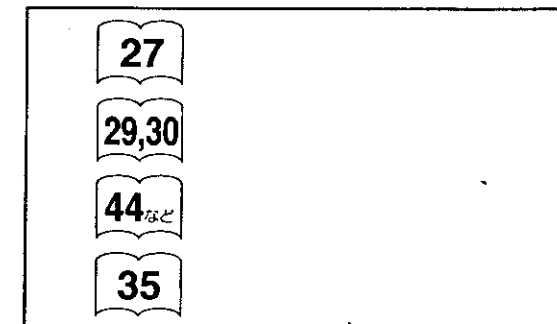

3 で設定する

で項目を選んで、 で設定(または選択、調整)します。

《映像設定を選んだときの設定画面表示の例》

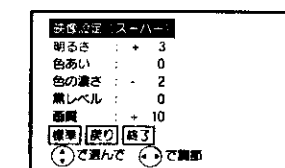

4 設定が終わったら、 で「終了」を選び、決定ボタンを押す

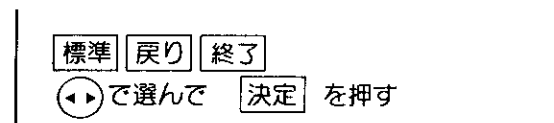

「戻り」を選んだときは、ひとつ前の画面にもどります。



画面表示が消えて、設定が完了します。メニューボタンを2回押しても、画面表示が消えます。

ワイド機能の楽しみかた

本機は横長のワイド画面を採用していますので、現行テレビ放送の映像も、映画など横長サイズの映像も、ワイド機能を使って画面一杯に拡大してお楽しみいただけます。

さらに映像を上下に移動させて見やすい位置にすることもできます。[17]

オートワイド (ジャスピタツワイド)

本機は、見ている映像に合わせて最適なワイドモードを設定する「オートワイド (ジャスピタツワイド)」機能を採用しています。



メモ オートワイドについて

- 映像のサイズによっては上下に黒い帯が残る場合があります。
- 暗い映像の画面などでは、最適なワイドモードにならない場合があります。このような場合は、「オート：切」[18]～[19]にしてお好みのワイドモードに設定してください。
- 最適なワイドモードになるまで、映像の内容によって多少時間がかかる場合があります。
- 「オート」から「オート：切」にしたときは、電源の「入」「切」、チャンネル切換え、入力切換えを行うまでは、画面サイズ位置は前の状態を保持します。
- メニューボタンを押すと、ノーマル、スムーズのうちの最後に見ていたモードになります。

メモ ワイドクリアビジョン放送識別について

- ワイドクリアビジョン放送は、現行の放送方式と両立性を保ちながら、放送信号にワイドクリアビジョン放送識別信号と画質向上信号を付加し、ワイド画面化と画質向上を図ろうとする放送方式です。本機は上記ワイドクリアビジョン放送識別信号に対応して、現行方式かワイドクリアビジョン放送かを識別し、ワイドクリアビジョン放送であれば自動的に最適サイズに切替える回路を搭載しています。
- ワイドクリアビジョン放送識別は「オート」モード時のみ有効です。
- ワイドクリアビジョン放送受信中に画面表示ボタンを押したとき、またはチャンネル切換え、入力切換えを行ってワイドクリアビジョン放送を受信したときのみ [24] が表示されます。
- ワイドクリアビジョン放送信号をビデオに録画して再生する場合は、ビデオの機種によっては、ワイドクリアビジョン放送識別がうまく動作しない場合があります。また、S1,S2映像を視聴時は、ワイドクリアビジョン放送識別は動作しません。

オートワイドの設定のしかた

オート入/切ボタンを押すと、画面に《オート》と表示されます。さらにボタンを押すと次の手順でモードが切替わります。

オート←オート：切

通常は「オート」でお使いください。

通常4：3の映像をワイド画面に違和感なく、横方向に不自然にならないようにし、垂直方向に10%拡大して画面一杯に表示します。

見ている映像が通常の映像のとき

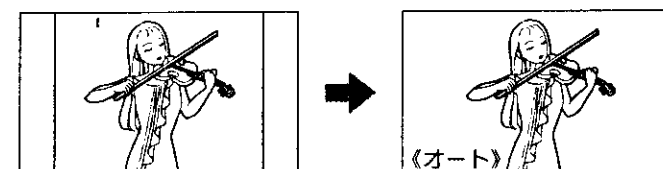

ノーマルモードのとき

ご注意

他の設定のオートワイド設定がスムーズ時のみ、画面一杯に表示します。

オートワイド設定がノーマル設定になっていないと、通常の映像のときはノーマルサイズで表示します。[45]

見ている映像が上下に黒い帯の入った横長サイズの映像のとき

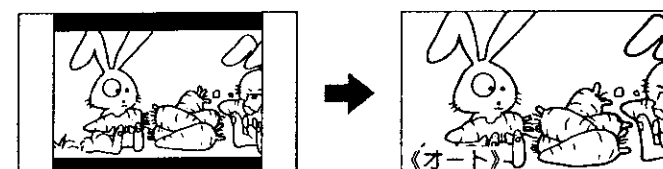

ノーマルモードのとき

横長サイズの映像を画面のサイズ、画面の中心位置を最適にして上下の黒帯を最小になるように表示します。また、字幕等の文字を最適に再生できます。

ご注意

「オート」モード時は、ワイド切替ボタンを押しても《オート》表示を行い、切替えは行われません。

画面を移動したいとき

「ノーマル」「フルモード」以外のワイドモード時は、画面を上下に移動することができます。「映画1」「映画2」モード時に字幕が消えてしまうようなときにお使いになると便利です。

1 画面位置ボタンを押す

画面下に《画面位置》の表示が出ます。

2 でお好みの位置に調節する

- スムーズ、映画1字幕は±12、映画2、映画2字幕は±31の範囲で画面位置調節ができます。

3 終わったら画面位置ボタンを押す

《画面位置》の表示が消えます。

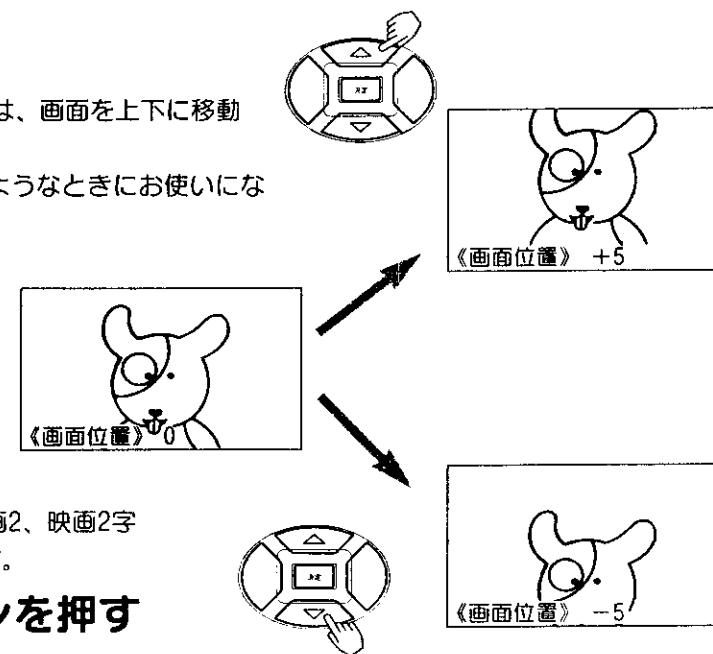

ワイド機能の楽しみかた (つづき)

ワイド機能の選びかた お好みに合わせて、ワイドモードを選ぶことができます。

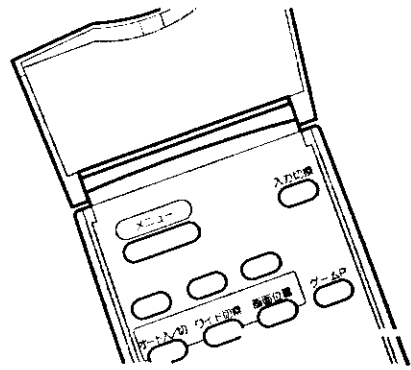

ワイド切換ボタン

準備

- オートワイドを「オート：切」にする

【ご注意】ワイド画面テレビに関するご注意

- このテレビは、各種の画面モード切換え機能を備えています。テレビ番組等ソフトの映像比率と異なるモードを選択されると、オリジナルの映像とは見えかたに差が出ます。この点にご留意のうえ、画面モードをお選びください。
- このテレビを営利目的、または公衆に視聴させることを目的として、喫茶店、ホテル等において、ワイド機能を使った拡大状態で使用されると、著作権法上で保護されている著作権者の権利を侵害する恐れがありますので、ご注意願います。
- ワイド映像でない従来（通常）の4：3の映像をオートまたはスムーズモードを利用して、ワイドテレビの画面いっぱいに表示してご覧になると、周辺画像が一部見えなくなったり変形して見えます。制作者の意図を尊重したオリジナルな映像は、ノーマルモードでご覧になれます。

【メモ】ワイド機能の上手な使いかた

通常のテレビ放送

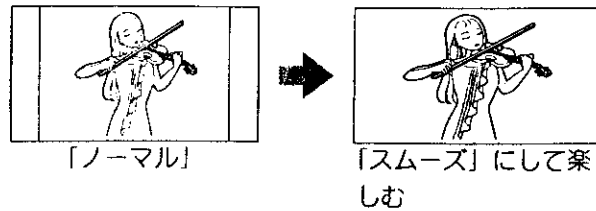

上下に黒帯のある映像

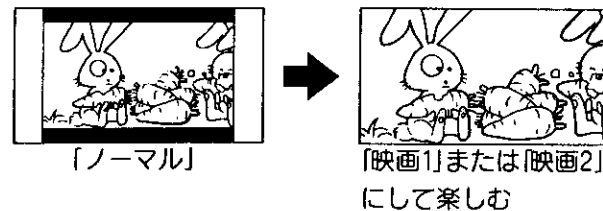

上下に黒帯があり字幕のある映像

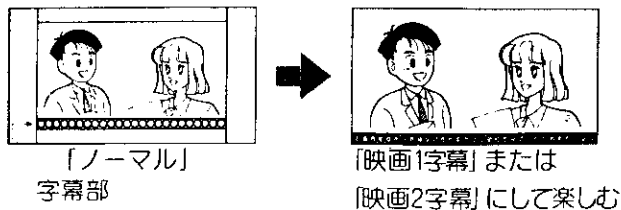

スクイーズ映像(横圧縮映像)

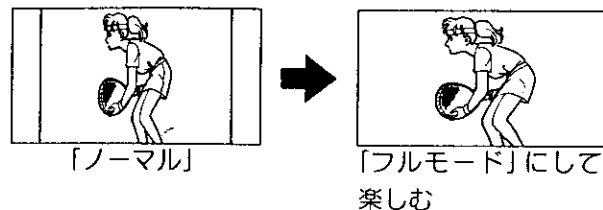

【ご注意】

- 本機は、フルモード制御信号の入った映像がビデオ1,2,4のS2映像入力、ビデオ3のS1映像入力に入力されると自動的にワイド画面一杯に表示します。
- 長時間ノーマルモードでご覧になりますと、ごくまれにブラウン管が焼きつく場合があります。ノーマルモード以外でご覧いただくことをおすすめします。「焼きつく」とは、ブラウン管上で映像の出ている部分が変色することをいいます。この場合、映像の出ている部分と光りかたがわずかに異なって見えます。

ワイド機能の選びかた

ワイド切換ボタンを押す

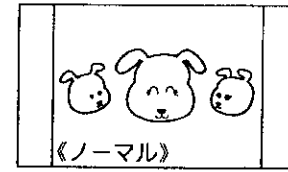

ノーマル (通常の状態)

通常のテレビ放送の映像は中央に映ります。

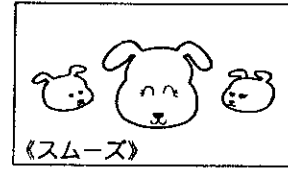
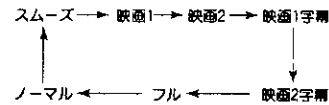

スムーズ

4：3の映像を画面中央の真円度を保ち、水平方向に不自然にならないように画面一杯にし、垂直方向に10%拡大します。ドラマなどのスタジオ番組に最適です。

- テレビ本体のワイド切換ボタンでも操作できます。本体のワイド切換ボタンを押すと次の手順でワイドモードが切換わります。「オート」は「17」と同様の機能です。

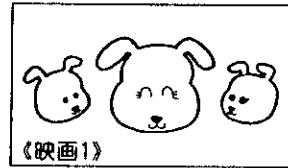

映画1

ピスタサイズの映画などを水平・垂直両方向に約30%拡大します。上下に黒帯の入った映像で放送されている映画などを迫力の画面で楽しめます。

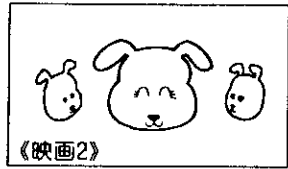
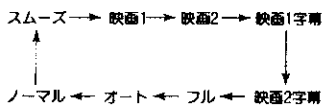

映画2

シネスコサイズの映画などの両側を少し縮少し、画面一杯に拡大します。上下に黒い部分がなくなり迫力の画面で楽しめます。



「オート：切」の状態、映画1,2、映画1,2字幕、フルモード時に電源「入」「切」、チャンネル切換え、入力切換を行った場合、また、メニューボタンを押すと、ノーマルとスムーズのうち最後に見ていたモードになります。

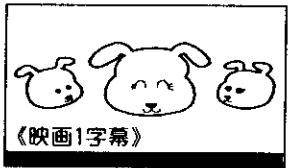

映画1字幕

字幕付のピスタサイズの映像に最適です。

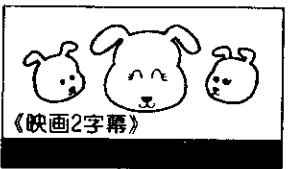

映画2字幕

字幕付のシネスコサイズの映像に最適です。(画面位置は、工場出荷時+10に設定しています。)

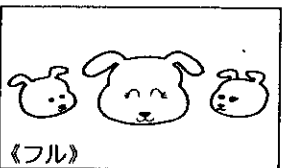

フルモード

横方向を圧縮して記録された映像(スクイーズ映像)を横方向に画面一杯まで拡大します。ハイビジョン番組をビデオに録画し、それを再生して楽しむときなどに使います。

音を一時的に消したいとき

電話がかかってきたときや、来客のときなど便利です。

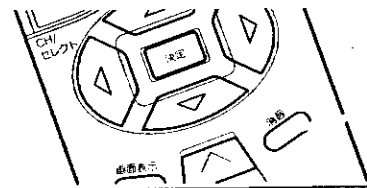

消音ボタン

消音ボタンを押す

音が消えて、画面に図のような表示が出ます。もう一度押すと元の音量にもどります。

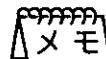
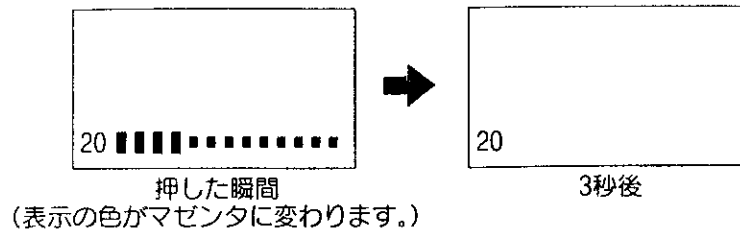

消音時でも小さな音を出しておきたいとき

- 消音ボタンを押したときに、完全に音を消さずに小さな音を出しておくことができます。ミュート音量の設定を行ってください。[30]
- 消音にしたままでも音量ボタンを押すことにより、音量の設定を変えることができます。音を出すときは、もう一度消音ボタンを押すか、音量ボタンを押してください。

チャンネル番号などを知りたいとき

画面表示ボタンを押す

ご覧のチャンネルの番号が画面に表示され、しばらくすると小さくなります。ハイビジョン番組受信時は、小さくなったチャンネル表示の下にMUSEと表示されます(HE62, HE62-1/-2のみ)。表示を消すときは、もう一度押します。

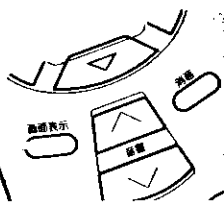

画面表示ボタン

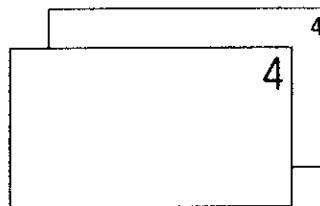

画面表示

●テレビ放送のとき	●衛星放送のとき	●ビデオのとき
4 モノラル放送時(緑)	BS11 A TV モノラル放送時(緑) 例) Aモード、テレビ音声	ビデオ: 1-ビデオ入力番号
4 モノラル指定時(緑) モノラル	BS11 B ステレオ放送時(黄) 例) Bモード	
4 二重音声放送時(赤) 主 例) 主音声	BS11 A TV主/副 二重音声放送時(赤) 例) Aモード、主/副音声	
4 ステレオ放送時(黄)		
●ハイビジョン(MUSE)番組のとき(HE62, HE62-1/-2のみ)		
BS9 A TV モノラル放送時(緑) 例) Aモード、テレビ音声	BS9 A 4ch主 4重(4カ国語)音声放送時(赤) 例) Aモード、主音声	ビデオ: 4
BS9 B ステレオ放送時(黄) 例) Bモード	BS9 A 4ch 4chステレオ放送時(黄) 例) Aモード	
BS9 A TV主/副 二重音声放送時(赤) 例) Aモード、主/副音声	●外部MUSEのとき	
BS9 A 4ch主 2x2(2重)ステレオ放送時(黄) 例) Aモード、主音声	MUSE-IN 音声モードの表示は、ハイビジョン番組と同じです。	

- マークについて
このマークは、ワイドクリアビジョン放送を識別した際に出るマークです。[16]

ビデオを見るには

準備

お手持ちのビデオを本機の入力端子に接続します。接続についての詳しい説明をご参照ください。[47] ~ [51]
日立製AV-BUS端子付ビデオと組み合わせると、操作が簡単になります。[49]

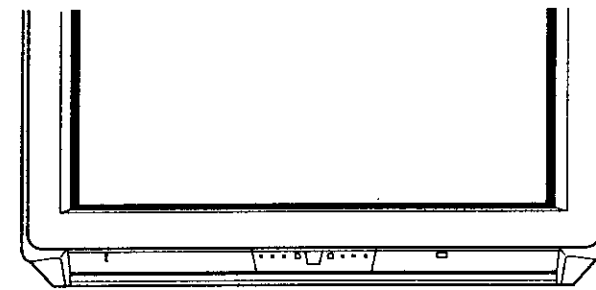

ビデオ

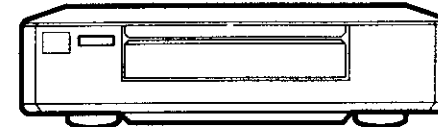

3

1

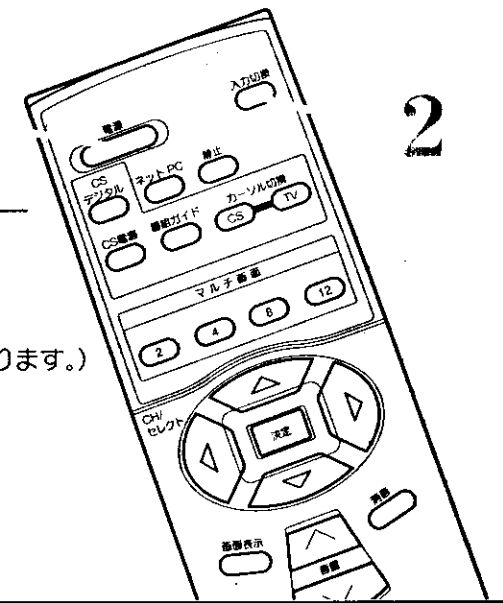

2

1 電源を入れる

前に見ていたチャンネルが現われます。(前にビデオを見ていたときは、ビデオ: 1などのビデオ画面になります。)



2 入力切換ボタンを押して、ビデオ画面を選ぶ

押すごとに、図のように切り替わります。お手持ちの機器が接続されているビデオ入力を選びます。

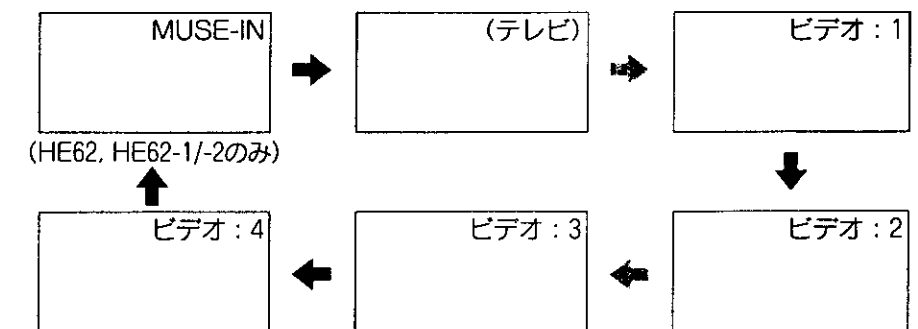

3 ビデオを再生する



ビデオの再生中にテレビを見るには途中でテレビを見るときは、入力切換ボタンを押して「テレビ」にするか、ご希望のチャンネルボタンを押してください。

音声内容の選びかた

二重音声放送およびステレオ放送のときには、2カ国語（二重）音声、ステレオ音声など音声内容を選ぶことができます。

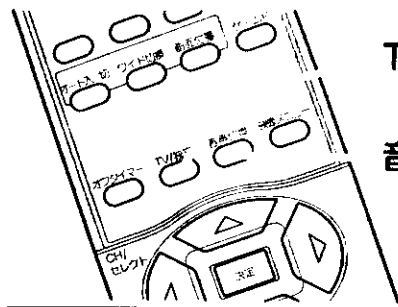

TV/独立ボタン

音声切換ボタン

衛星放送で「Aモード」音声のときは、「テレビ音声」「独立音声」を選ぶことができます。ハイビジョン番組の4チャンネル音声放送のときは、2×2（二重）ステレオ、4重（4カ国語）音声、4チャンネルステレオ音声のいずれかをお楽しみいただけます。（HE62, HE62-1/-2のみ）

二重音声放送のとき

音声切換ボタンを押すごとに、図のように切り替わります。

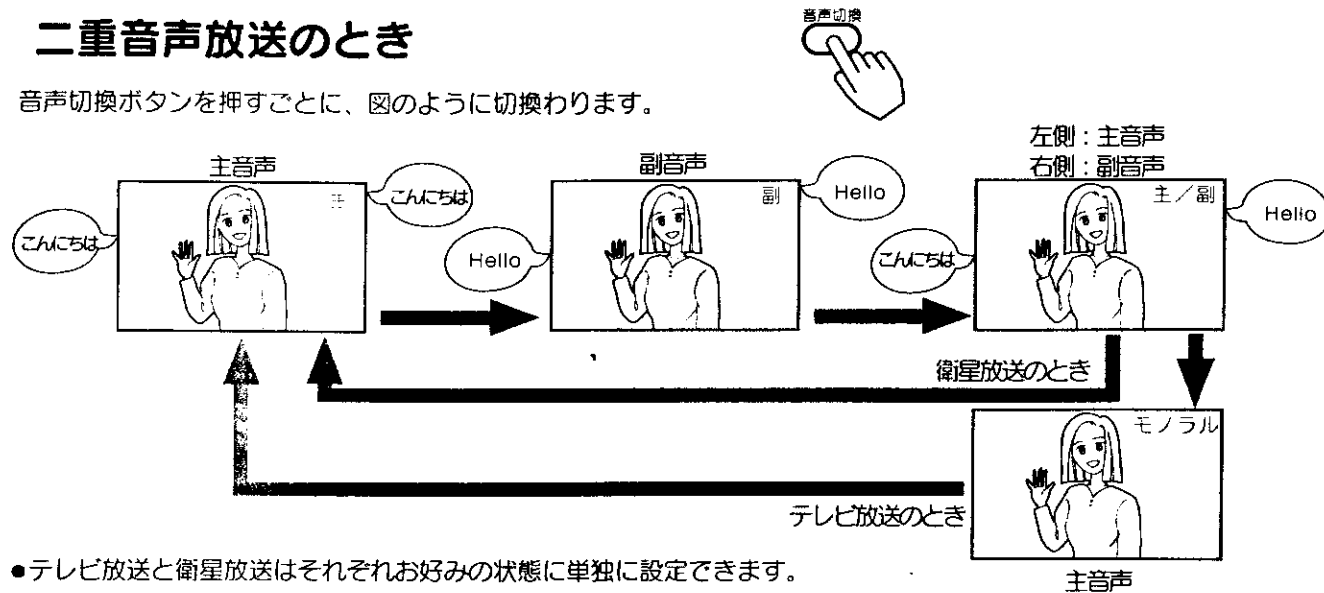

●テレビ放送と衛星放送はそれぞれお好みの状態に単独に設定できます。

ステレオ放送のとき

ステレオ放送が始まると自動的にステレオ音声になります。（「主」「副」「主/副」のいずれかに設定しているとき）

●テレビ放送時、電波が弱いとか雑音が多いなどステレオ音声が聞きづらいときは、「モノラル」にすると聞きやすくなる場合があります。

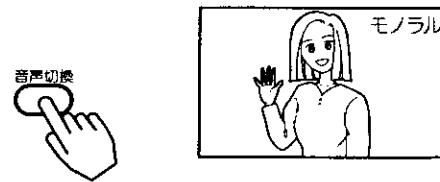

主音声・副音声について

- 洋画やニュースなどの2カ国語放送のとき、日本語に吹替えて送られてくる音声を「主音声」、原語のまま送られてくる音声を「副音声」といいます。
- 放送によっては「主音声」を原語で、「副音声」を日本語で送る場合があります。

独立音声放送について

BS-5チャンネル、WOWOW(JSB)の独立音声放送として、セント・ギガ〔衛星デジタル音楽放送（株）〕が放送されています。（1996年11月現在）セント・ギガを聴くにはWOWOWとは別に受信契約が必要です。有料の独立音声放送は、信号がスクランブル化されていますので、そのままでは受信できません。（選んでも無音となります。）

衛星放送の音声方式について

「Aモード」と「Bモード」の2種類があります。

Aモード

- FM放送なみの音声が楽しめます。
- テレビの画面に関連した「テレビ音声」と、テレビ画面と全く関係ない「独立した音声」が送られてきます。

Bモード

- コンパクトディスクなみの高品位の音声が楽しめます。
- 「テレビ音声」だけが送られてきます。

ハイビジョン(MUSE)の音声方式について

「Aモード」と「Bモード」の2種類があります。

Aモード

上記衛星放送と同様に、4チャンネルの音声チャンネルがあります。

Bモード

上記衛星放送と同様に、2チャンネルの音声チャンネルがあります。

独立音声を聞くとき（衛星放送のみ）

衛星放送の音声Aモードのとき、テレビ音声と独立音声の選択ができます。TV/独立ボタンを押すごとに「TV音声」と「独立音声」に切り替わります。



テレビ音声のとき
映像に合った
音声が
出ます。

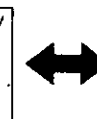
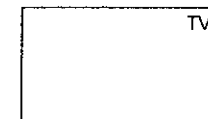

独立音声のとき
映像とは別の
音声が
出ます。

●独立音声放送がないとき

自動的にテレビ音声を選択されます。

ハイビジョン番組の4チャンネル音声放送(HE62, HE62-1/-2のみ)

4チャンネルステレオ放送のときは、4→2ステレオで楽しめます。

2×2ステレオ、4重音声のときは、音声切換ボタンを押すごとに下図のように切り替わります。

2×2（二重）ステレオ放送のとき(HE62, HE62-1/-2のみ)

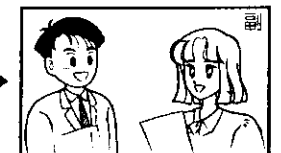
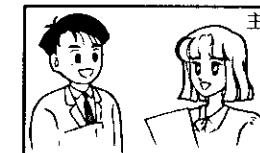

別のステレオ音声

4重（4カ国語）音声放送のとき(HE62, HE62-1/-2のみ)

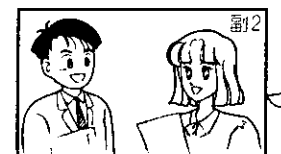
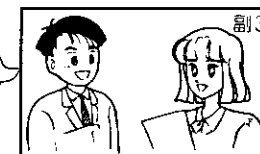
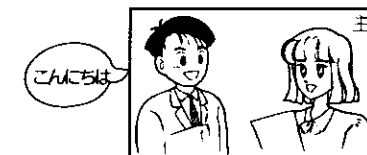

4チャンネルステレオ放送のとき(HE62, HE62-1/-2のみ)

4チャンネルステレオ放送が始まると、自動的に4→2ステレオの音声になります。

4→2ステレオとは

4チャンネルステレオ音声を2チャンネルステレオ音声に変換した音声モードです。

本体で操作するには

お手近にリモコンがないときは、本体での操作もできます。

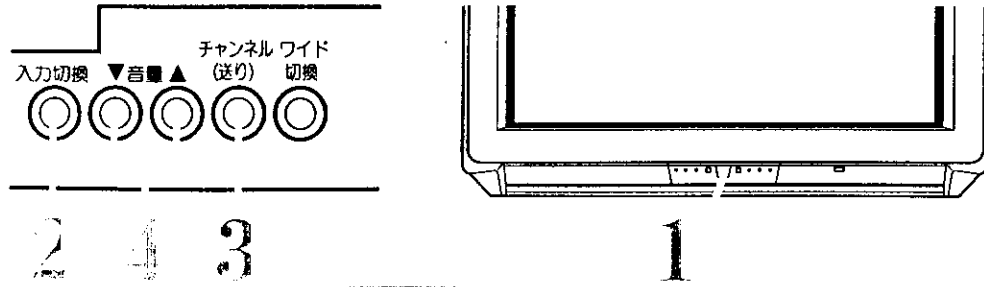

1 電源を入れる

スタンバイ/受信ランプが緑に点灯します。
電源を切るときは、もう一度押します。

スタンバイ/受信ランプが赤く点灯しているとき（スタンバイ状態）に主電源ボタンを押すと、ランプが消えますので、もう一度主電源ボタンを押してください。

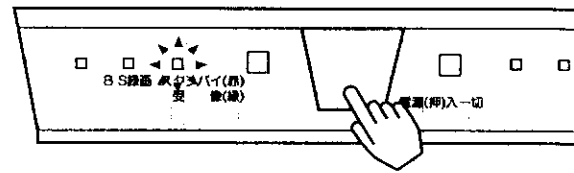

2 入力切換で「テレビ」を選ぶ

入力切換ボタンを押すことに、
図のように切換わります。

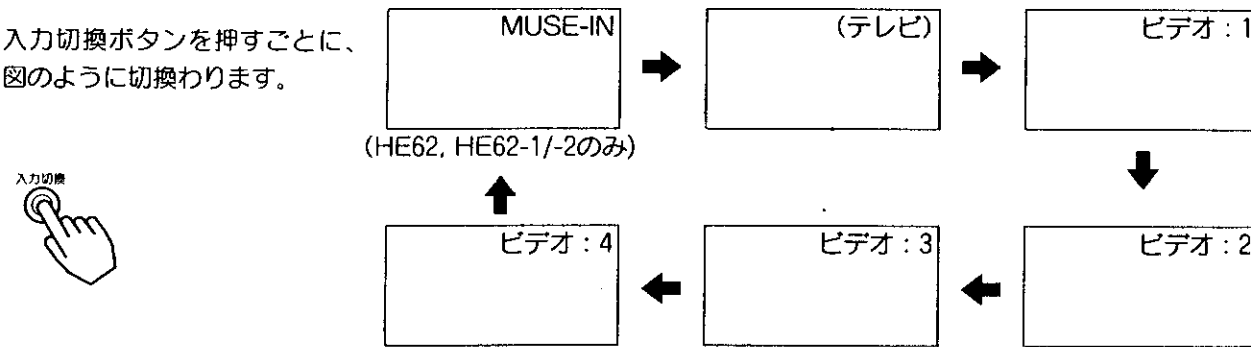

3 チャンネルを選ぶ

押す：1 → 2 → 12 → BS1 → BS3 → BS15 の順に変わります。
(出荷設定時)



ご注意

空きチャンネルの飛越し選局 [78] の設定を行えば、空きチャンネルを飛越して放送されているチャンネルを早く選局することができます。

4 音量を調節する

音量の大きさが数字と■■■■■■で画面に表示されます。

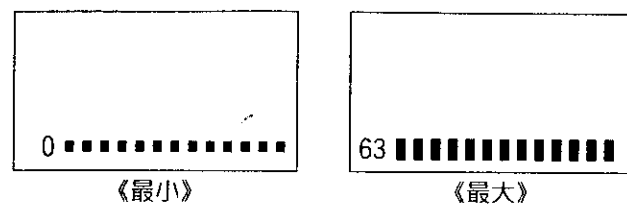

映像・音声の設定

映像の自動調整（映像メニュー）について	26
映像設定をするには	27
音声設定をするには	29
他の音声設定をするには	30

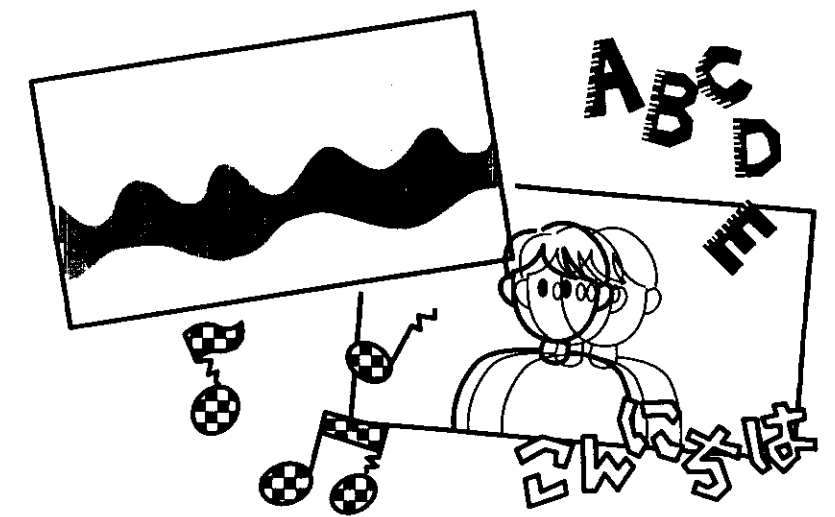

映像の自動調整(映像メニュー)について

設置場所や映像ソフトに合わせて「スーパー」、「ナチュラル」、「リラックス」、「ゲーム」の4つからお好みの映像を選ぶことができます。

映像メニューの選びかた

映像メニューボタンを押す

ボタンを押すと、映像メニューの状態が画面に表示されます。さらにボタンを押すごとに、図のように切り替えます。

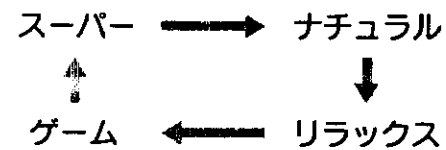
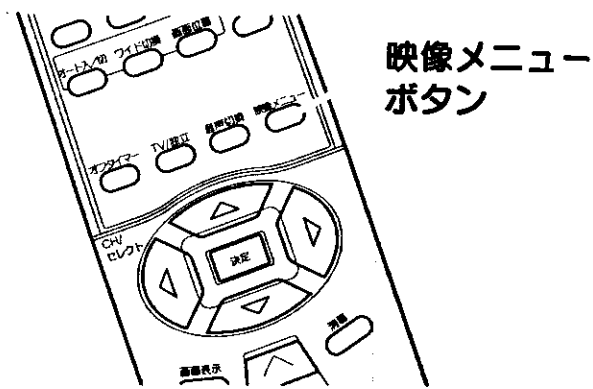

各機能について

スーパー

- 鮮明でコントラストのある画像に調整します。
- 明るい部屋で、メリハリのある画像を楽しむ時に適したモードです。

《スーパー》

ナチュラル

- 周囲の明るさに合わせ、画面の明るさを自動的にコントロールします。
- 通常のテレビ番組、ビデオカメラの再生等を楽しむ時に適したモードです。(省エネルギーにも対応したモードです。)

《ナチュラル》

リラックス

- 色温度を通常よりも低く設定し、黒レベル補正を弱めることで、長時間視聴しても心地よい落ち着いた色合いと、階調再現を重視した映像を提供します。
- 映画館のスクリーンを見るような感覚で映画を楽しむ時や、電球色等の落ち着いた照明を採用したリビングなどでの長時間視聴に適したモードです。

《リラックス》

ゲーム

- 画面の明るさを自動的にコントロールすることで、目にやさしい映像に自動調整します。(ナチュラルより少し暗めの設定となります。)
- テレビゲームを楽しむ時に適したモードです。

《ゲーム》

メモ 各モードについて

各モードについて、明るさ(ナチュラル、ゲームを除く)、色あい、色の濃さ、黒レベル、画質は、お好みの画像に設定できます。[27]

映像設定をするには

お好みに合わせて明るさ、色あい、色の濃さ、黒レベル、画質の設定ができます。

明るさ、色あいなどの設定

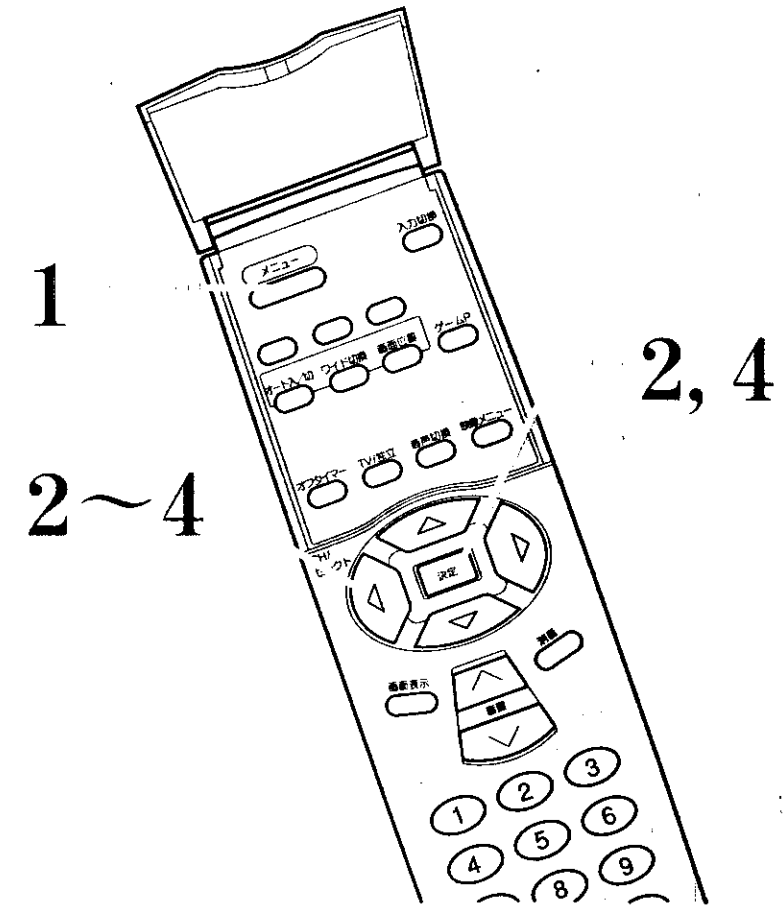

1 メニューボタンを押す

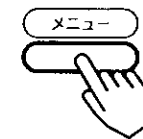

2 ④で「映像設定」を選び、決定ボタンを押す

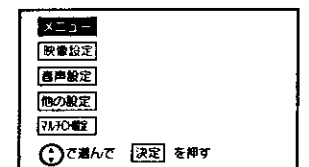
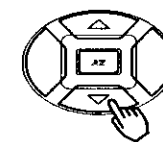

次ページにつづく

映像設定をするには (つづき)

で設定したい項目を選び、
で調節する

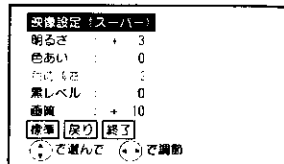

映像設定項目			設定のポイント
明るさ	暗くなる	明るくなる	周囲の明るさに合わせて、見やすく (表示が「明るさー」 となって設定できないときは「ご注意」を参照)
色あい	赤っぽくなる	緑っぽくなる	肌色がきれいに見えるように
色の濃さ	色が淡くなる	色が濃くなる	お好みの濃さに (ややうす目の方が自然です。)
黒レベル	暗い部分がより暗くなる	暗い部分が明るめになる	黒髪の濃さに合わせて、見やすく
画質	やわらかな画質になる	くっきりとした画質になる	ふだんは中央で 柔らかい感じにしたいときには一側へ
標準			工場で設定した標準レベルに戻ります。

で「終了」を選び、決定ボタンを押す

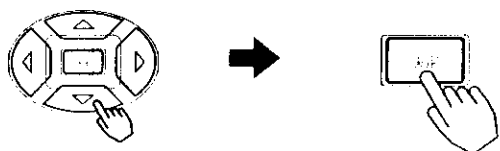

【ご注意】

●設定後は、チャンネル切
換や電源を切っても記憶
されます。映像メニューで「ナチュラル」ま
たは「ゲーム」を選んでいるとき
は、明るさの設定はできません。

音声設定をするには

お好みに応じて高音、低音、バランスの設定ができます。

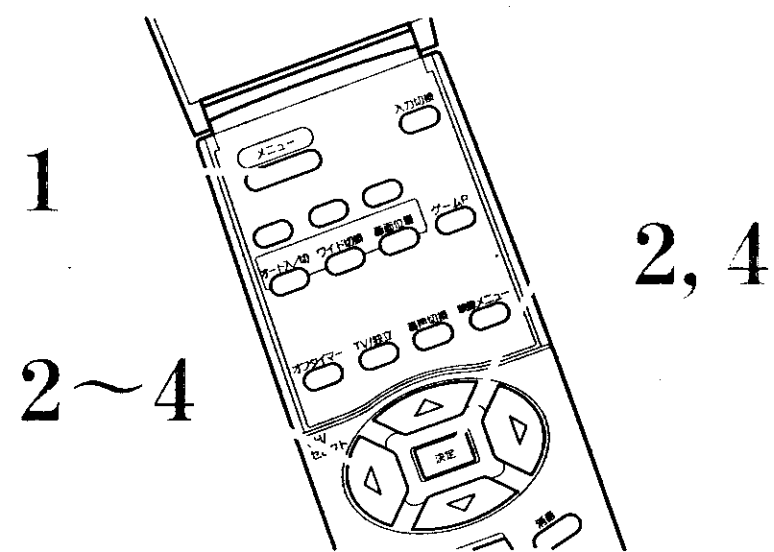

1 メニューボタンを押す

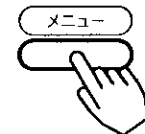

2 で「音声設定」を選び、決定ボタンを押す

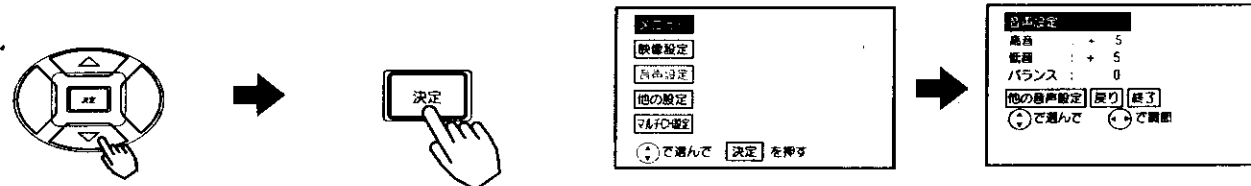

3 で設定したい項目を選び、で調節する

音声設定項目			設定のポイント
高音	高音がおさえられる	高音が強調される	高音、低音は-6~+6、バランスは-12~ +12までの設定ができます。 お好みに合わせ設定してください。 一度設定すると、そのまま記憶されます。
低音	低音がおさえられる	低音が強調される	
バランス	左スピーカーの音が強調される	右スピーカーの音が強調される	

4 で「終了」を選び、決定ボタンを押す

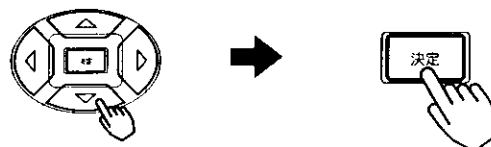

他の音声設定をするには

スペシャライザーはコンサートホールで演奏される音楽のような臨場感を、ご家庭で簡単に楽しめるようにした機能です。

また、ステレオミュート（コマーシャル音などを小さくする）、ミュート音量（消音時の音量調節）、ヘッドホン音量などの設定ができます。

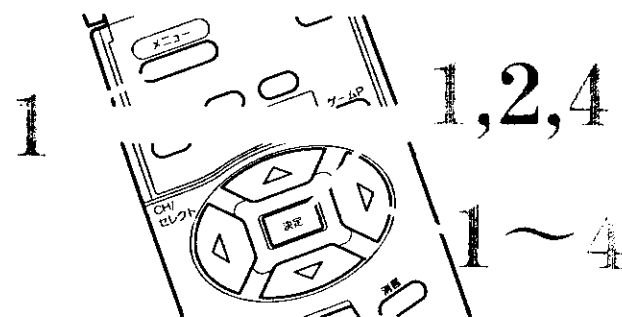

1 メニューボタンを押し、 で「音声設定」を選び、決定ボタンを押す

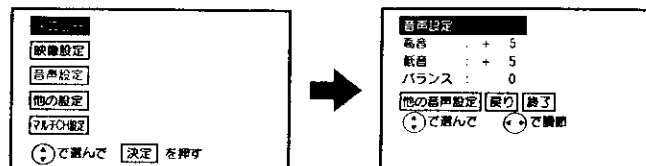

2 で「他の音声設定」を選び、決定ボタンを押す

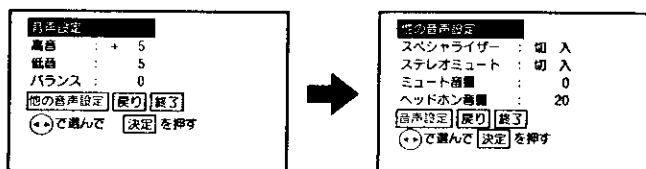

3 で設定したい項目を選び、 で選択、または調節する

音声設定項目	設定のアイコン	設定のポイント
スペシャライザー	切 → 入	工場出荷時は「入」になっています。スペシャライザー機能を使わないときは「切」にします。
ステレオミュート	切 → 入	「入」にすると、コマーシャル音（ステレオ放送）などを小さくできます。
ミュート音量	音量が小さくなる → 音量が大きくなる 最小 (0) 最大はミュート時の音量	消音ボタンを押したときの音量が変わります。 20
ヘッドホン音量	音量が小さくなる → 音量が大きくなる 最小 (0) 最大 (63)	好みの音量に合わせて。

4 で「終了」を選び、決定ボタンを押す

メモ 音声設定の効果

スペシャライザー：入

奥行感のある自然な広がり3次元空間サウンドを楽しむことができます。

モノラル放送やステレオ放送であっても「モノラル」の設定にしているとき（ 22）は、スペシャライザーの効果はありません。ステレオ放送時雑音が多いとき、スペシャライザーにすると雑音が強調されて聞こえる場合があります。このようなときには音声設定で高音を一側にする（ 29）か、またはスペシャライザーを「切」にしてください。

ステレオミュート：入

ドラマや映画番組の途中で入るコマーシャル（ステレオの場合）音を小さくすることができます。（ただし、ステレオ放送の番組の場合、番組の音も小さくなります。）

ミュート音量

消音ボタンを押したときに、完全に音を消さずに小さな音を出しておくことができます。

ヘッドホン音量

ヘッドホンの音量を63段階に切換えられます。ヘッドホンを差込んでもスピーカーの音は消えません。音を小さくしたいときは、音量ボタンで調節してください。

便利な使いかた

マルチ画面の楽しみかた	32
2画面、4画面の楽しみかた	36
静止画にしたいとき	40
テレビゲームを楽しむとき	41
自動的に電源を切りたいとき	42
お好みに合わせて設定を変えたいとき	44
他の機器との接続使用	46
ビデオで衛星放送を録画するには	60

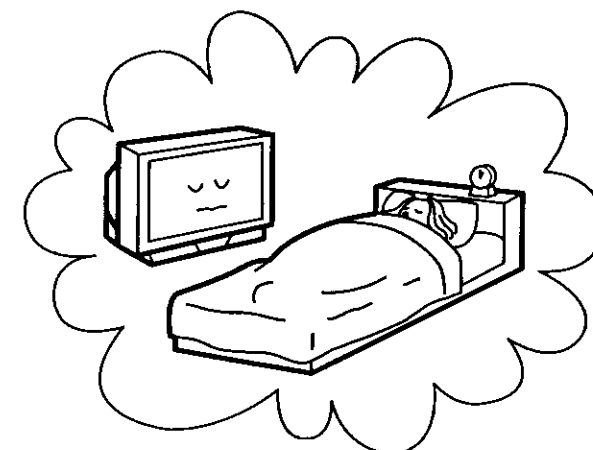

便利な使いかた

マルチ画面の楽しみかた

気になる裏番組のチェックや何かおもしろい番組はないかといったときに、簡単な操作で番組の検索をすることができます。

マルチ画面の選択

リモコンのマルチ画面(2)(4)(8)(12)ボタンで、お好みのマルチ画面を選択することができます。

- 2面モード 36
- 4面モード 38
- 8面モード 33 ~ 35
- 12面モード 33 ~ 35

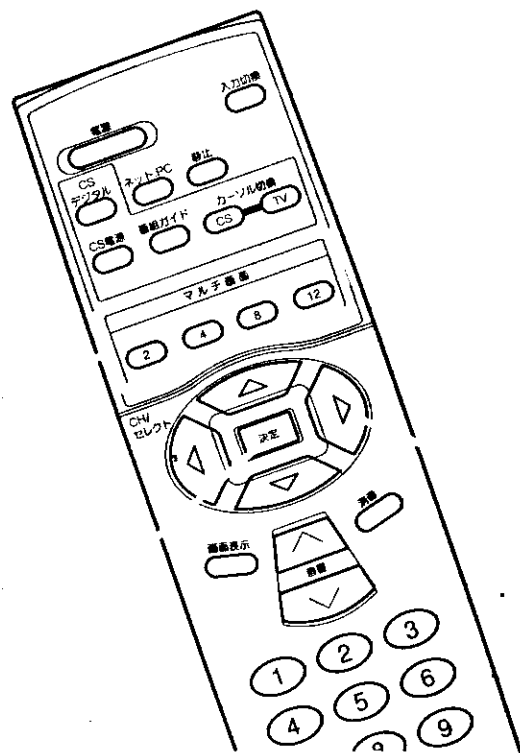

①, ①

③, ③

②, ②

BSチャンネルについて

親画面がBSのチャンネルを選局していると、子画面に設定したBSのチャンネルは受信しているチャンネル以外は表示されません。

3つのマルチ画面モードについて

マルチ画面には、4面、8面、12面の3種類のモードが用意してあります。お好み、用途に合わせて切り換えることができます。8面は、親画面のサイズを切り換えることができます。34

マルチ画面時の音声出力について

4面、8面時はスピーカーとヘッドホン端子からは親画面の音声出力されています。子画面の音声は出力されません。12面時は、12面のサーチが終了するまで音声は出力されません。サーチ終了後は動画部分の音声出力されます。

マルチ画面時のモニター出力について

モニター出力端子からは、マルチ画面の映像は出力されません。BSCH固定をしていないとき、モニター出力端子からは、4、8面時は親画面、12面時は12面の動画の映像が出力されます。

BSCH固定時は、固定したCHの映像が出力されます。

マルチ画面時にメニューボタンを押すと、マルチ画面は解除されます。

マルチ画面時にメニューボタンを押すと、マルチ画面は解除されます。

8面モード

① マルチ画面(8)ボタンを押す

自動的に7面(子画面)の番組が選局されます。

- 表示されているマルチ画面モード(8面)のボタンを押すと、マルチ画面が終了します。違うモードのボタンを押すと、押したモードの画面になります。
- 何も操作しないときは、自動的に番組内容を更新します。(約3秒間隔)



表示例は8面モードの場合



② で子画面を選ぶ

- 選んだ子画面(緑色の縁取りで表示)が動画で表示されます。他の子画面は、静止画で表示されます。
- 親画面は、チャンネルボタン、または入力切替ボタンで切り換えることができます。

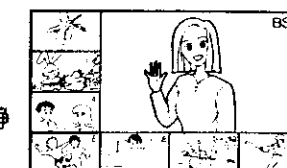
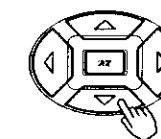

③ 決定ボタンを押す

- 選んでいた子画面が選局されます。

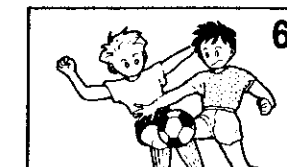

12面モード

① マルチ画面(12)ボタンを押す

自動的に12面(子画面)の番組が選局されます。

- マルチ画面(12)ボタンを押す前にBSチャンネルを受信していた場合、またはBSCH固定している場合は、12画面モードのBSチャンネルは1つのチャンネルしか表示されません。
- 12番組以上あるときは、再度ボタンを押します。残りの番組が表示されます。最後の番組まで表示された後に、再度ボタンを押すと、マルチ画面が終了します。
- 何も操作しないときは、自動的に番組内容を更新します。(約5秒間隔)
- 音声も自動的に変わります。

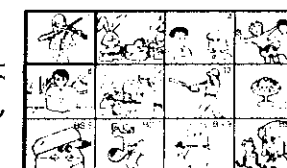
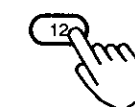

② で子画面を選ぶ

- 選んだ子画面(緑色の縁取りで表示)が動画で表示されます。他の子画面は、静止画面で表示されます。

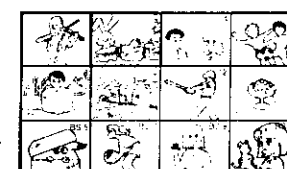
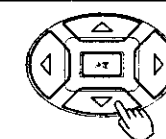

③ 決定ボタンを押す

- 選んでいた子画面が選局されます。

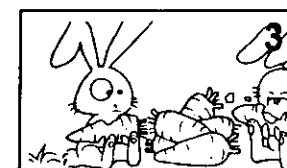

12面モードはビデオ入力の映像は表示されません。12面モード時に入力切替ボタン、CSデジタルボタン、ネットPCボタンを押すと12面は解除されます。

12面モードはビデオ入力の映像は表示されません。12面モード時に入力切替ボタン、CSデジタルボタン、ネットPCボタンを押すと12面は解除されます。

マルチ画面の楽しみかた (つづき)

マルチ画面のチャンネル設定を変えるには

8面時の親画面のサイズを変えるには

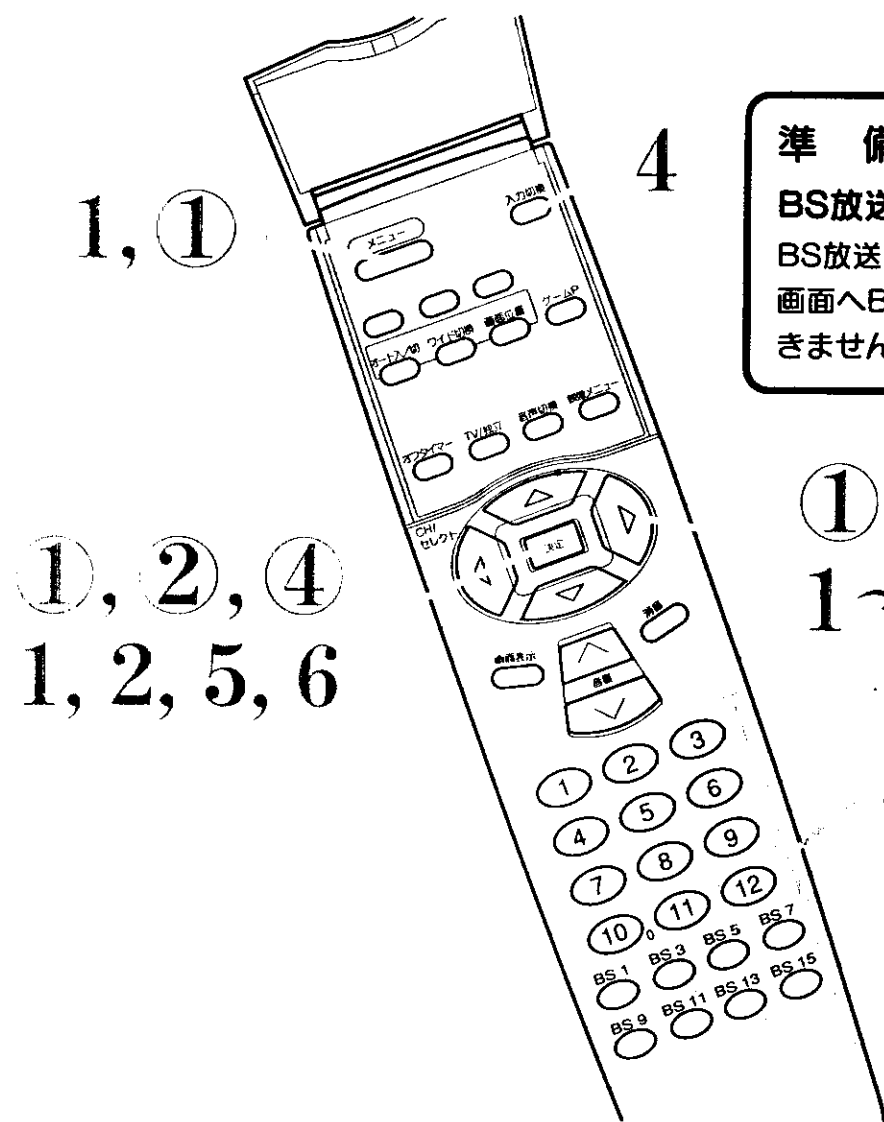

準備

BS放送以外の番組を選局する
BS放送番組を選局した状態では、子画面へBS放送のチャンネルを設定できません。

①～④
1～3, 5, 6

4

メモ チャンネル合わせでチャンネル設定を変更したときは

引越などにより、チャンネル合わせ(地域番号)で地域番号を変更した場合や受信設定でCHボタンの設定を10キー(CATV)に設定した場合は、チャンネル設定が自動的に更新されます。必要に応じて1～1.6の操作により、再度設定をしてください。

メモ 12面モードのマルチチャンネル設定について

CHスキップ設定 [78]でも同様に設定できます。「スキップしない」と設定したチャンネルが自動的に順次設定されます。

メモ 8面モードの親画面サイズについて

8面モードの親画面が大きいモードは、上下の情報が欠けます。すべての情報を見る場合には、親画面を小さいモードにしてください。

8面モードのとき

1 メニューボタンを押し、で「マルチCH設定」を選び、決定ボタンを押す

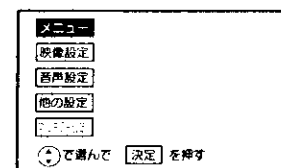

2 で「マルチCH設定 [8面)」を選び、決定ボタンを押す

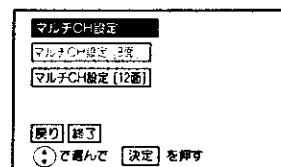

3 で変更したい子画面を選ぶ

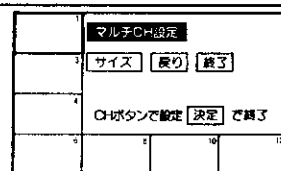

4 チャンネルボタンまたは入力切替ボタンを押す

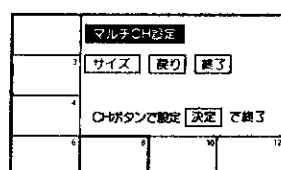

複数のマルチ画面のチャンネル設定を変更する場合

3～1の操作を繰り返す。

5 親画面サイズを変えるときは、決定ボタンを押した後、で「サイズ」を選び、決定ボタンを押す

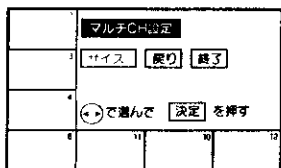

決定ボタンを押すことに、親画面のサイズが変わります。

6 で「終了」を選び、決定ボタンを押す

12面モードのとき

・リモコンの④のチャンネルを設定したいとき

1 メニューボタンを押し、で「マルチCH設定」を選び、決定ボタンを押す

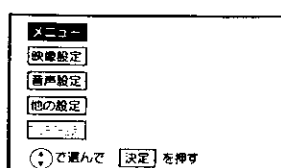

2 で「マルチCH設定 [12面)」を選び、決定ボタンを押す

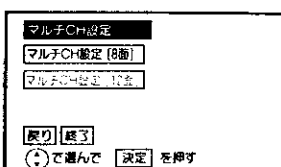

3 で「4P」を選び、で「スキップしない」を選択する

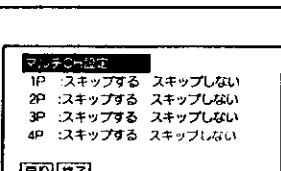

複数のマルチ画面のチャンネル設定をする場合3の操作をくり返す

4 決定ボタンを押した後、で「終了」を選び、決定ボタンを押す

便利な使いかた

2画面、4画面の楽しみかた

同時に2つの番組をお楽しみになりたいときなどに便利な機能です。

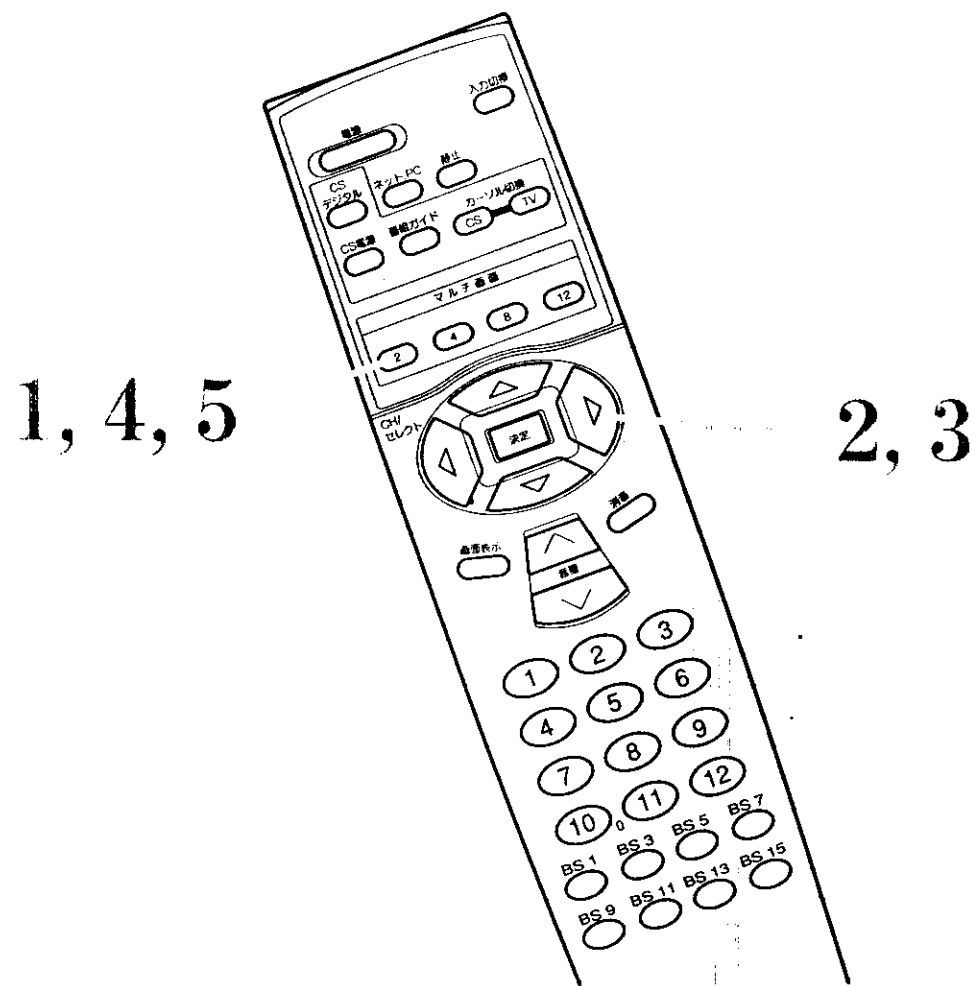

メモ 2画面について

2画面のときの音声出力、モニター出力は、下記のようになっています。

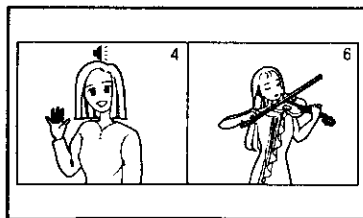

	選択している画面	
	左画面	右画面
スピーカー	左画面の音声	右画面の音声
ヘッドホン	右画面の音声	右画面の音声
モニター出力	左画面の映像、音声	右画面の映像、音声

メモ 2画面、4画面時のモニター出力について

●モニター出力端子からは、マルチ画面の映像は出力されません。
BSCH固定していないとき、モニター出力端子からは、2画面時は選択している画面の映像と音声、4画面時は親画面の映像と音声出力されます。

2画面モードのとき

1 2画面ボタンを押す

音声を選択している画面を示します。



●右画面と左画面は、同じチャンネル、または同じビデオモードは選択できません。

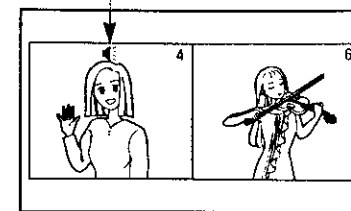

画面切換え

2 画面切換えボタンで左画面と右画面を切換える

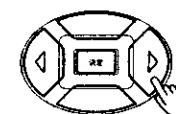

表示が選択された画面を示します。

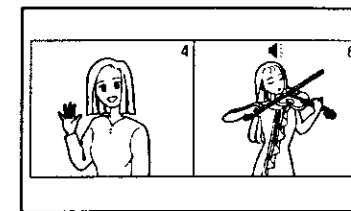

チャンネル切換え

3 チャンネル切換えボタンでチャンネルを切換える

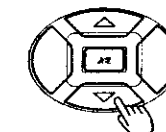

表示している画面のチャンネルが切換えられます。

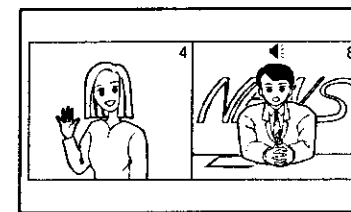

- 左側の親画面を選択している場合も同様に、チャンネルを切換えることができます。
- チャンネルボタン、または入力切換ボタンでも選択できます。

2画面の拡大

4 2画面ボタンを押す

2画面の大きさが大きくなります。



- 2, 3と同様に画面切換え、チャンネル切換えができます。

5 再度2画面ボタンを押すと表示の親画面にもどる



【ご注意】 2画面についてのご注意

長時間2画面の状態でご覧になりますと、ごくまれにブラウン管が焼きつく場合があります。
長時間テレビをご覧になる場合は、通常モードでの使用をおすすめします。

便利な使いかた

2画面、4画面の楽しみかた(つづき)

1, 4

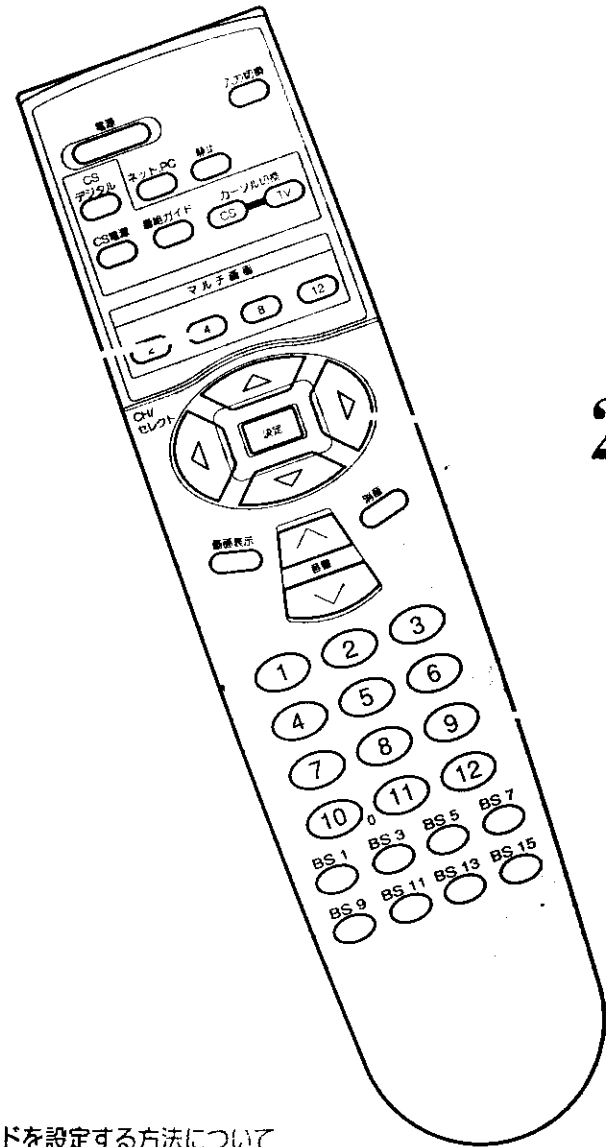

2, 3

3

メモ 子画面にビデオモードを設定する方法について
3の操作のときに下記手順で設定します。
(ビデオ2を設定する場合)

1. 入力切替ボタンを2回押し、ビデオ2 (V2) を一番上
にします。

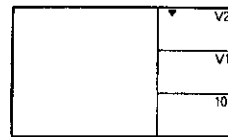

2. チャンネルボタンでチャンネルを2回選局します。

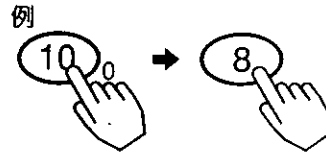
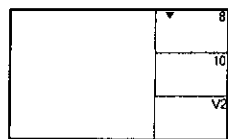

4画面モードのとき

1 4画面ボタンを押す



選択している画面を示します。

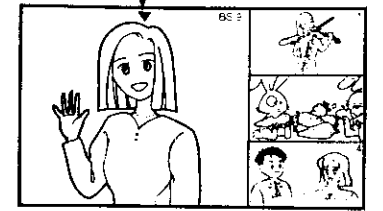

画面切換え

2 操作画面 を切換える

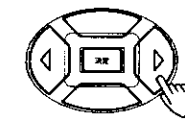

▼が選択している画面を示します。

選択している画面を示します。

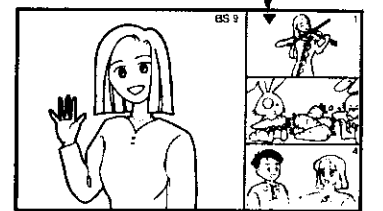

チャンネル切換え

3 チャンネルボタンで選局する

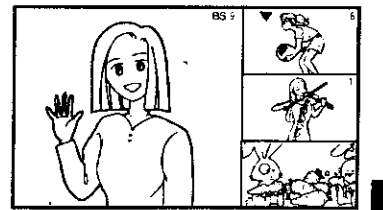

- 子画面は、選んだチャンネルが一番上に表示されて、以前の表示が1つ下がります。
- 入力切替ボタンでビデオモードを選択することもできます。

- ①子画面時は、操作画面で子画面を選ぶと、選んだ画面(緑色の縁取りで表示)が動画で表示されます。
他の子画面は、静止画で表示されます。
何も操作しないときは、自動的に番組内容を更新します。(約3秒間隔)
- ②決定ボタンを押すと、選んでいた子画面が選局されます。

4 再度4画面ボタンを押すと終了する



ご注意 4画面時の音声についてのご注意

4画面時は、スピーカー、ヘッドホン共に親画面の音声
が出力されます。子画面の音声は出力されません。

便利な使いかた

静止画にしたいとき

テレビ画面を一時的に止めて見たいときに便利な機能です。

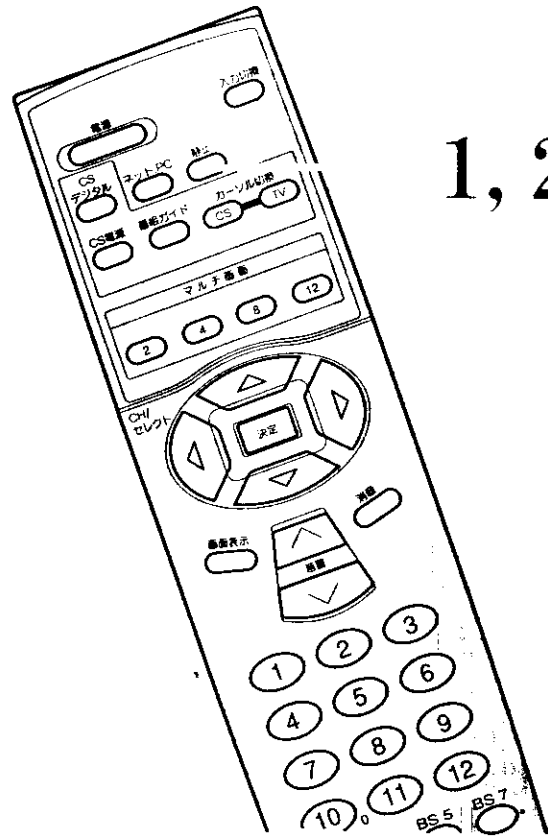

1 静止ボタンを押す



●左側の画面（動画）は、チャンネルを切換えることができます。

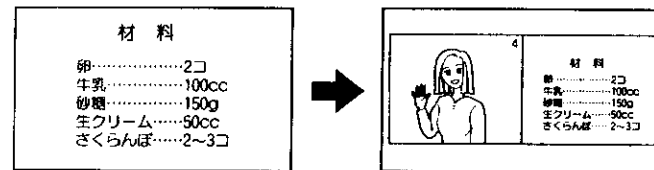

2 再度静止ボタンを押すと終了する



ご注意

- 「他の設定」の「ビデオ4子画面」を「入」にしてご使用の場合、ドアビジョンが来客を知らせると、静止画も自動的に解除されます。このような場合は、一時的に「他の設定」の「ビデオ4子画面」を「切」にしてください。[45]
- 2、4、8、12面モードから静止ボタンにより静止画にすることはできません。

テレビゲームを楽しむとき

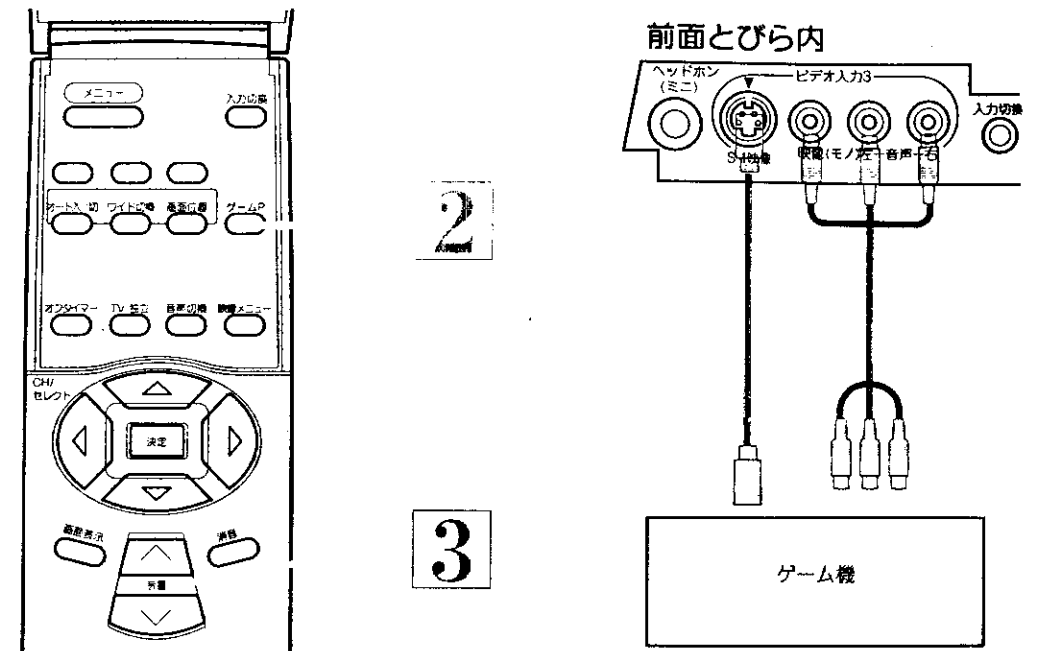

1 テレビゲーム本体とテレビ前面のビデオ入力3端子を接続する

●テレビとの接続は、テレビゲーム本体の取扱説明書をご覧ください。

2 ゲームPボタンを押す



テレビ、またはBSチャンネルに戻すときは、チャンネルボタン(1)~(12)、BS1~BS15を押します。

ビデオ: 3
ゲーム

3 音量を調節する

音量の大きさが数字と■■■■■■で画面に表示されます。

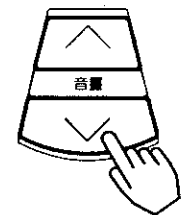

大きくなる
小さくなる



メモ ゲームPボタンについて

ゲームPを選ぶと、映像メニューはゲーム、ワイドモードはフルモードに切り替わります。入力は、前面のビデオ入力3端子に変わります。ゲーム画面でも映像メニュー、ワイドモードを切換えることができます。テレビゲームを楽しむときは、目にやさしい画面の映像メニュー、ゲームをおすすめします。

ゲームタイマーについて

ゲームP（ポジション）を選択しますと、時間が経過（1時間、1時間30分、…最大4時間）するごとに、時間を表示します。（約5秒）表示時間を目安に適度な休憩をとり、お楽しみください。一度電源を「切」にすると、経過時間が0に初期化されます。

2時間たちました

ご注意

- 主電源ボタンON直後は、画面の内容により若干色ムラを生じる場合があります。
- ゲームの種類・内容によっては、画面が欠ける場合があります。

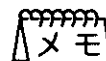

2面モードでテレビゲームを楽しむときは、テレビゲームは右画面をおすすめします。

テレビゲームを楽しむとき

自動的に電源を切りたいとき

指定した時間が経つと、自動的に電源を切ることができます。
お休みのときなどにご利用ください。

1, 2

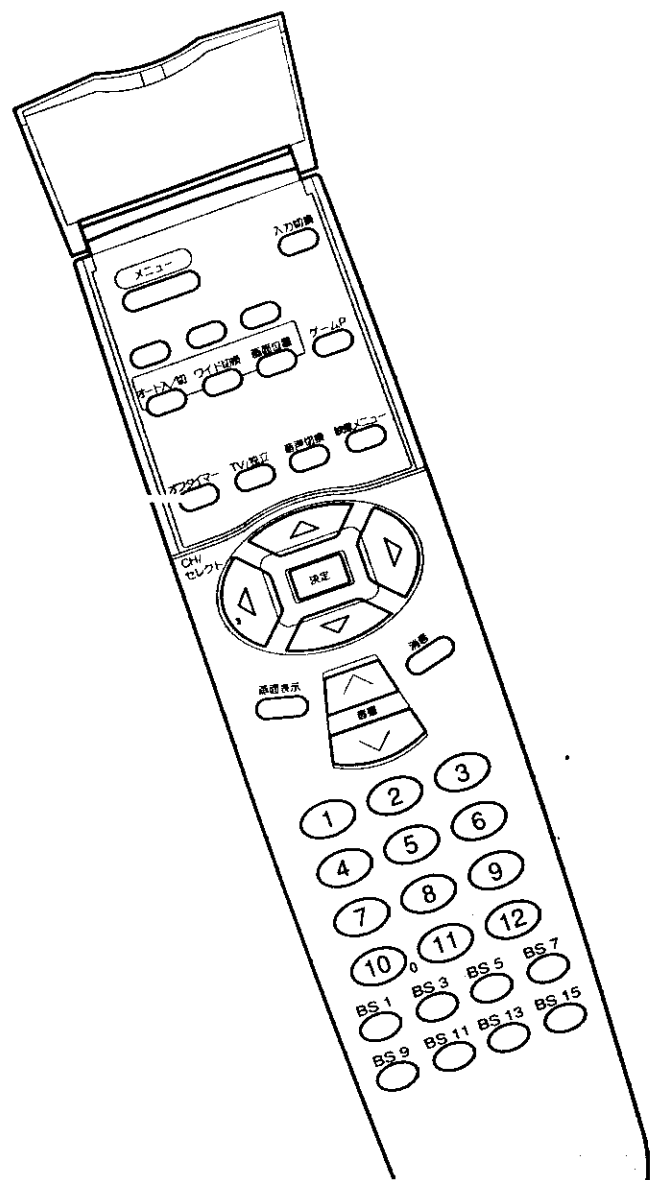

ご注意 オフタイマー使用時のご注意

- オフタイマー設定中、ボタンの操作は画面表示のある間（約3秒）に行ってください。途中で画面表示が消えた場合は、最初から行ってください。
- 電源を切るとオフタイマーは解除されます。
- オフタイマーは多少の誤差が生じることがあります。
- オフタイマー動作中に停電になりますと、停電が復帰しても、安全のためテレビはオフになります。

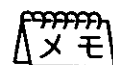

メモ オフタイマーの設定範囲について

オフタイマーの設定時間の範囲は、2時間（1分間隔）です。

1 オフタイマーボタンを押す



オフ0:00

2 オフタイマーボタンをもう一度押す



ボタンを押し続けると、10分間隔で時間表示が変わります。
ボタンをチョン、チョンと押すと、1分間隔で時間表示が変わります。
約3秒後に表示が消え、タイマー動作がスタートします。



オフ1:30

オフ1:35

3 電源が切れる

設定時間が経過すると電源が切れます。

オフタイマーを確認、解除するには

確認	解除
<p>オフタイマーボタンを押す。</p>  <p>↓</p> <p>画面右上に残り時間が表示されます。（約3秒間）</p> <p>●残り時間表示中に、もう一度ボタンを押すと、オフタイマーは解除されます。</p>	<p>①オフタイマーボタンを押す。</p>  <p>↓</p> <p>画面右上に残り時間が表示されます。</p> <p>②残り時間表示中（約3秒）にもう一度同じボタンを押します。</p> <p>↓</p> <p>オフタイマーは解除されます。</p>

お好みに合わせて設定を変えたいとき

コントロールモード、ビデオ4子画面、ワイドクリアビジョン放送の画質向上信号(HH)再生、通常の映像時のオートワイド設定ができます。お好みに合わせて設定してください。

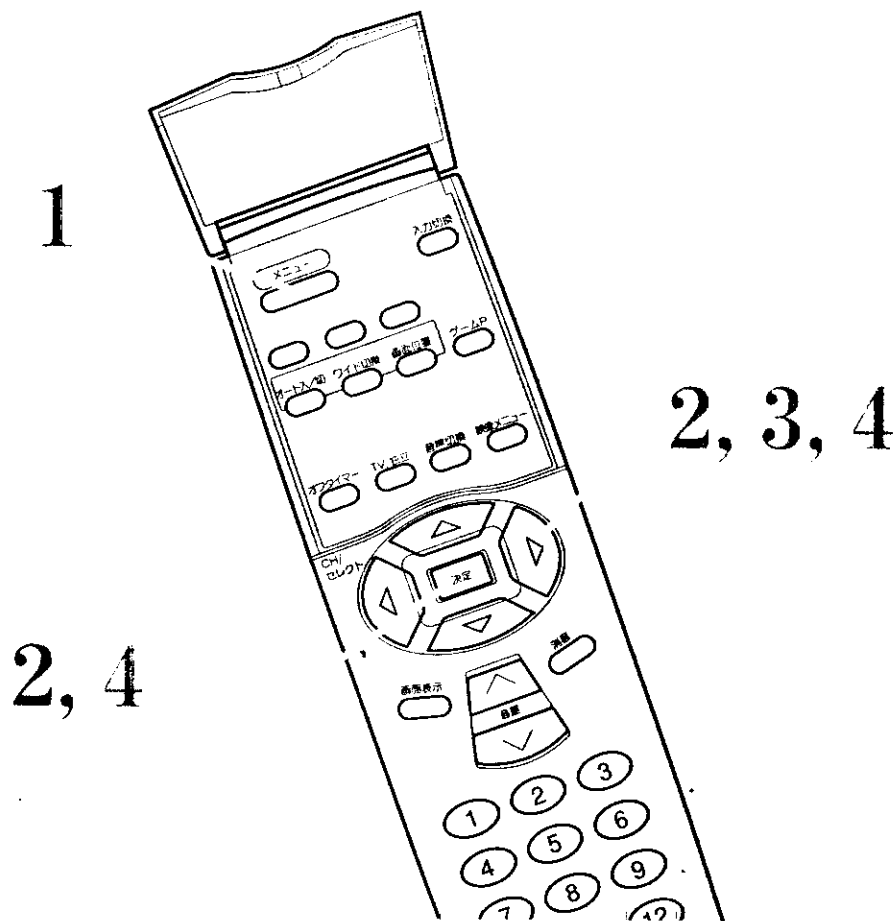

メモ 設定を変えたときの効果

コントロール

後面のAV-BUS II端子の信号方式が切り替わります。日立のAVコントロール、AV-BUS、BSコントロール端子付ビデオをお使いのときに、「ビデオを再生するだけでテレビ・ビデオの映像が出る」といった自動機能を確実に動かせるための切り替えです。

BUS：AV-BUS端子、BSコントロール端子付ビデオのとき
AV：AVコントロール端子付ビデオのとき

HH再生

本機は、ワイドクリアビジョン放送による水平高画質化処理(HH再生)回路を内蔵しています。

「入」：クリアビジョン放送受信時、水平高画質化処理(HH再生)を行います。通常は「入」で使用します。

「切」：水平高画質化処理(HH再生)を行いません。ワイドクリアビジョン放送信号をビデオに録画して再生する場合や、電波受信状態(ゴースト、弱電界等)によっては、水平高画質化処理(HH再生)を行うと、画像が乱れる場合があります。このような場合は「切」で使用します。

ドアビジョン

別売のドアビジョン(VK-M500H)を接続してお使いのときに、「他の設定」「ビデオ4子画面」を「入」にしていただくと、ドアビジョンが来客を知らせ、TV画面の右下にドアビジョンのモニター画面が表示されます。

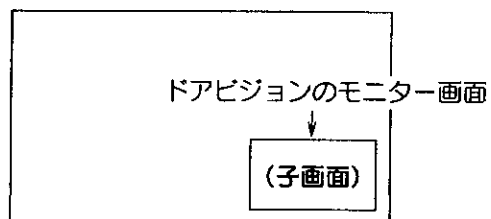

1 メニューボタンを押す

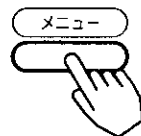

2 ④で「他の設定」を選び、決定ボタンを押す

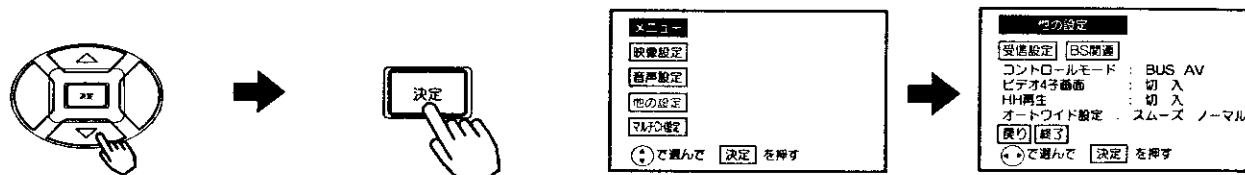

3 ④で設定したい機能を選び、④で選択する

設定項目		設定のポイント
コントロールモード	BUS→AV	日立のビデオと接続するときに合わせます。[49] AVコントロールを使用する場合のみ、「AV」を選択してください。
ビデオ4子画面	切→入	ドアビジョン等と接続して、モニターを画面に表示したいときに「入」にします。
HH再生	切→入	ワイドクリアビジョン放送の画質向上信号(HH)再生時に設定します。通常は「入」でご使用ください。
オートワイド設定	スムーズ→ノーマル	オートワイド時に、通常の映像(4:3信号)を見るワイドモードを設定します。通常はスムーズでご使用ください。

4 ④で「終了」を選び、決定ボタンを押す

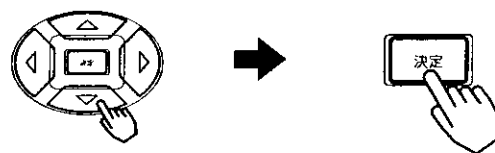

【ご注意】ビデオ4子画面：入の場合

- マルチ画面、2面の各モードをご使用のときにドアビジョンが来客を知らせると各モードを解除して、子画面右下の子画面の表示に切り替わります。2面の静止モードをご利用の場合などは、一時的に「ビデオ4子画面：切」に設定してご利用ください。
- 画面右下の子画面の表示は、テレビの本体またはリモコンボタンを操作すると自動的に消えます。

便利な使いかた

他の機器との接続使用

接続できる機器（下記から入力端子数に応じて、お選びください。）

内の数字は、参照ページです。

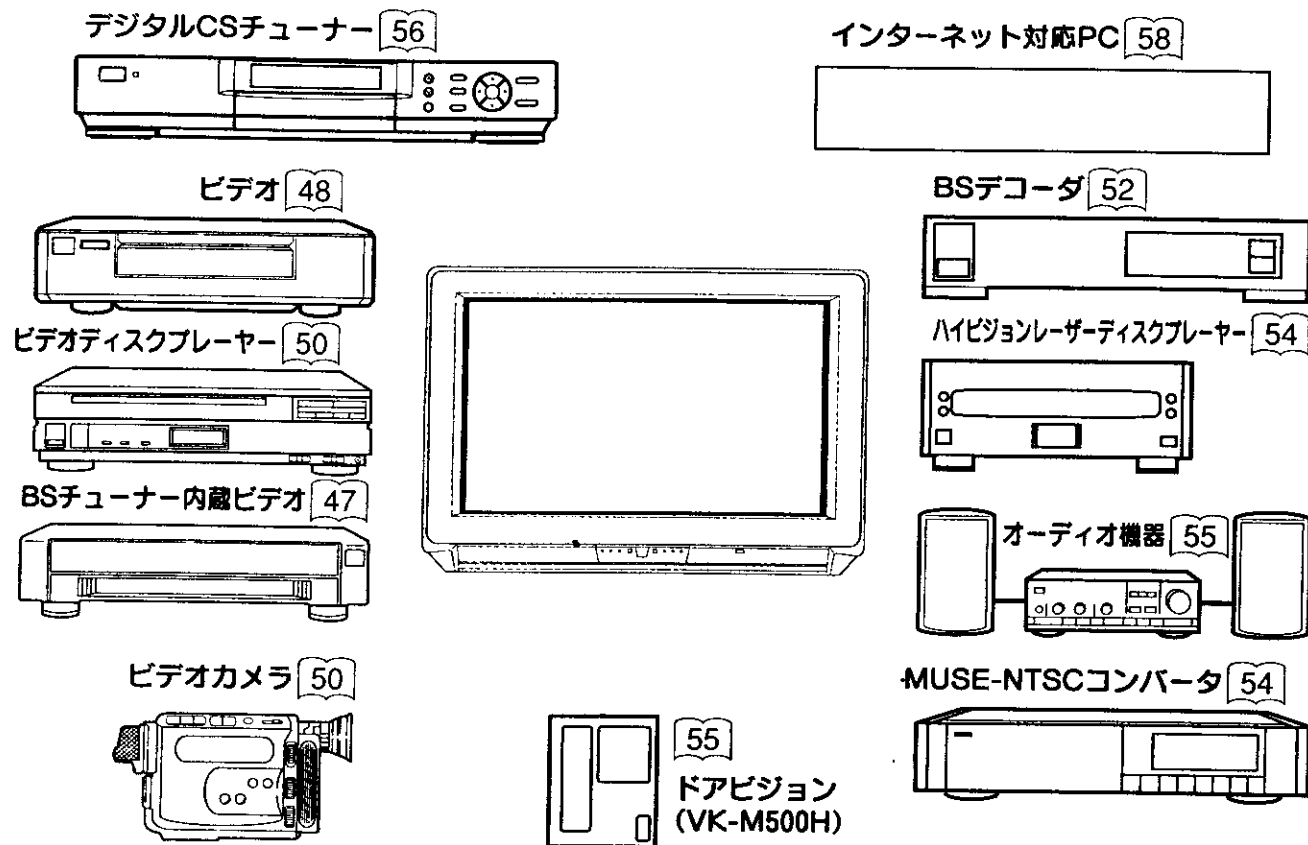

システムアップに必要な接続コード（別売り）

これらと同等のコードが相手側の機器に付属している場合には、新たに購入の必要はありません。

- 音声信号入出力接続コード HPU-141AV(コード長1.5m)
主にモノラルビデオの音声入出力端子との接続に使用します。
- 映像信号入出力接続コード HPU-131AV(コード長2m)
主にビデオの映像入出力端子との接続に使用します。
- 音声信号入出力接続コード HPU-121(コード長1.5m)
主にHi-Fiビデオの音声入出力端子との接続、ステレオ装置との接続に使用します。
- 映像・音声信号入出力接続コード HPU-200AV(コード長2m)
主にHi-Fiビデオの映像・音声入出力端子との接続に使用します。

- ご注意** 接続時のご注意
- 他の機器と組合せてご使用になるときはそれぞれの取扱説明書をよくお読みになっください。
 - 接続の際は各機器の電源を切ってから行ってください。電源を入れた状態で接続すると、大きな音が出たり故障の原因となることがあります。
 - 他の機器との接続時、入出力端子をまちがえて接続すると、故障の原因になりますのでご注意ください。

BSチューナー内蔵のビデオとの接続

S映像出力端子付のビデオをご使用のときは、S映像コードの接続をされることをおすすめします。より良い画質でビデオを楽しめます。

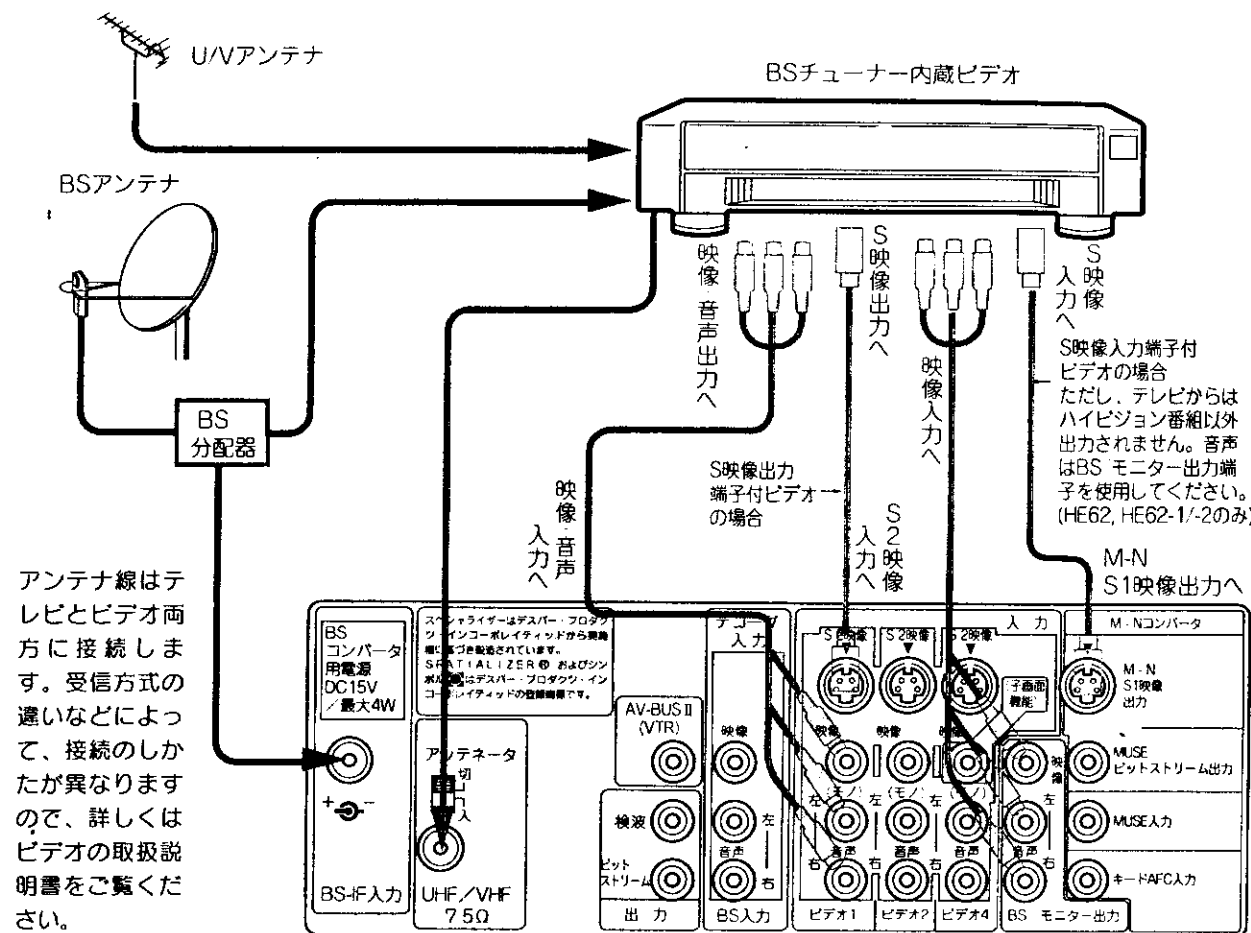

アンテナ線はテレビとビデオ両方に接続します。受信方式の違いなどによって、接続のしかたが異なりますので、詳しくはビデオの取扱説明書をご覧ください。

※例として HE62, HE62-1/-2の端子板を使用しています。HE60, HE60-1/-2ご使用の場合、端子の位置が多少異なります。

使いかた

1 入力切換ボタンで「ビデオ：1」にする

●画面に「ビデオ：1」の表示が出ます。

2 ビデオを操作する

メモ S1, S2映像端子について
明るさの信号と色の信号を分けて送る信号用の端子です。S1,S2映像入力端子と映像入力端子が両方接続されている場合は、S1,S2映像が優先されます。本機はフルモード制御信号の入った映像が、ビデオ1, 2, 4のS2映像入力、ビデオ3のS1映像入力端子より入力されるとワイドモードは自動的にワイド画面一杯に表示されます。

メモ BS/モニター出力端子について
BSCH固定「切」時は、画面に映っているものを出力します。BSCH固定「入」時は、衛星放送の信号が出力されます。

BSチューナー

他の機器との接続使用 (つづき)

BSチューナー内蔵でないビデオとの接続

BSチューナー内蔵でないビデオをご使用のときは、テレビのBS出力端子をビデオ入力端子に接続してください。本機のBSチューナーを使って衛星放送の録画ができます。

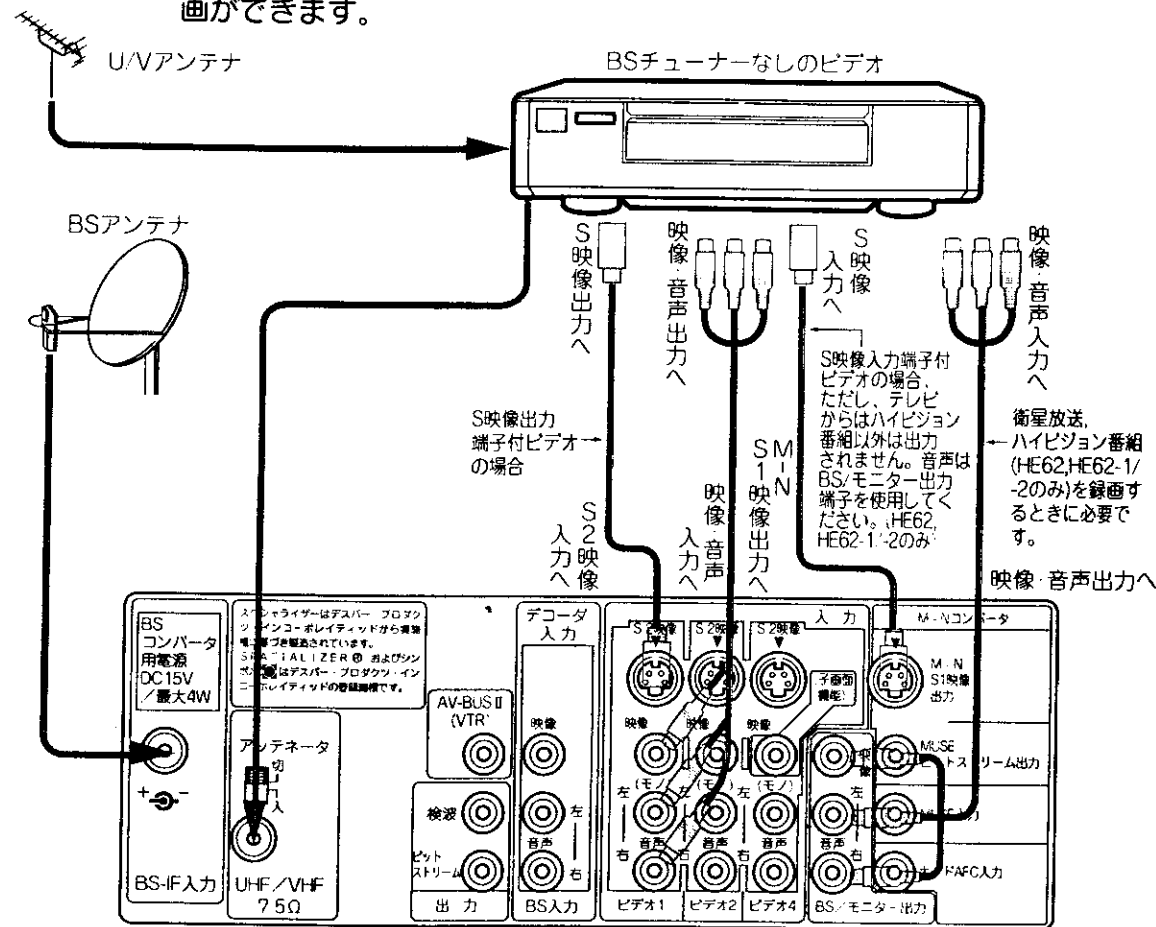

※例として HE62, HE62-1/-2の端子板を使用しています。HE60, HE60-1/-2ご使用の場合、端子の位置が多少異なります。

使いかた

1 入力切換ボタンで「ビデオ:1」にする



●画面に「ビデオ:1」の表示が出ます。

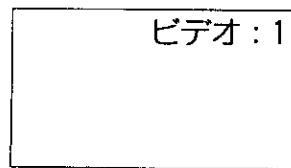

2 ビデオを操作する

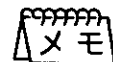

BS/モニター出力端子について

BSCH固定「入」時は、衛星放送の信号が出力されている端子です。この信号をビデオの映像・音声入力端子に接続することにより、BSチューナー内蔵でないビデオでも衛星放送の録画が可能となります。衛星放送を録画するときは、必ずBSCH固定「入」にしてください。

日立のAV-BUS端子付ビデオとの接続

日立のAV-BUS端子付ビデオをご使用になると、ビデオの操作でテレビの電源の「入・切」と入力を切換えることができます。[47] または [48] の接続をした後、下図の接続をします。

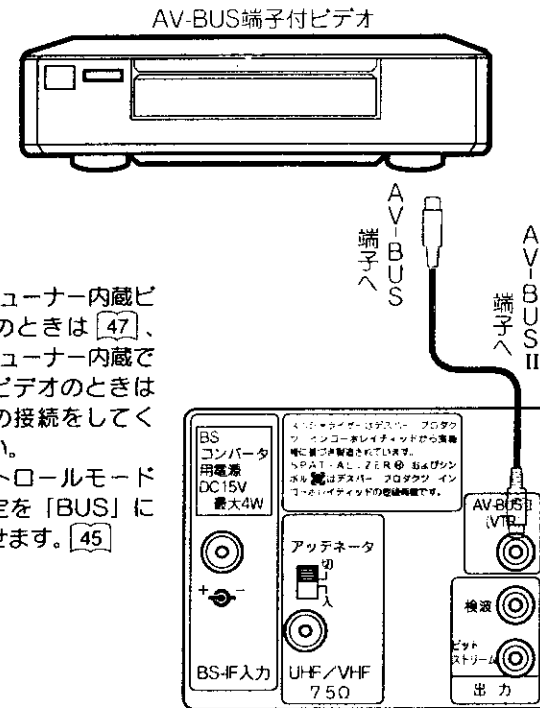

- BSチューナー内蔵ビデオのときは [47]、BSチューナー内蔵でないビデオのときは [48] の接続をしてください。
- コントロールモードの設定を「BUS」に合わせます。[45]

※例として HE62, HE62-1/-2の端子板を使用しています。HE60, HE60-1/-2ご使用の場合、端子の位置が多少異なります。

使いかた

1 ビデオを操作する

ビデオの電源を …… テレビの電源が入り、入力切換が入れると「ビデオ:1」になり、ビデオ画面になります。

※ご使用のビデオにより動作が異なる場合がありますが、詳しくはビデオの取扱説明書をご覧ください。

ビデオの電源を …… テレビの入力切換が「テレビ」にも切ると …… 切って、テレビの受信画面になります。

ビデオのオフタイ …… テレビの電源も切れます。マー機能を使って、電源を切ると ……

BSチューナー内蔵 …… テレビのBS/モニター出力端子に選んだ衛星放送の信号が出力され、衛星放送の録画が簡単にできます。[62]

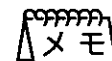

AV-BUS接続時のお願い

- テレビおよびビデオの電源を切ってから接続してください。
- AV-BUS II は「ビデオ:1」の入力で動作します。

日立のAVコントロール端子付ビデオとの接続

日立のAVコントロール端子付ビデオをご使用になると、ビデオの操作でテレビの入力を切換えることができます。[47] または [48] の接続をした後、下図の接続をします。

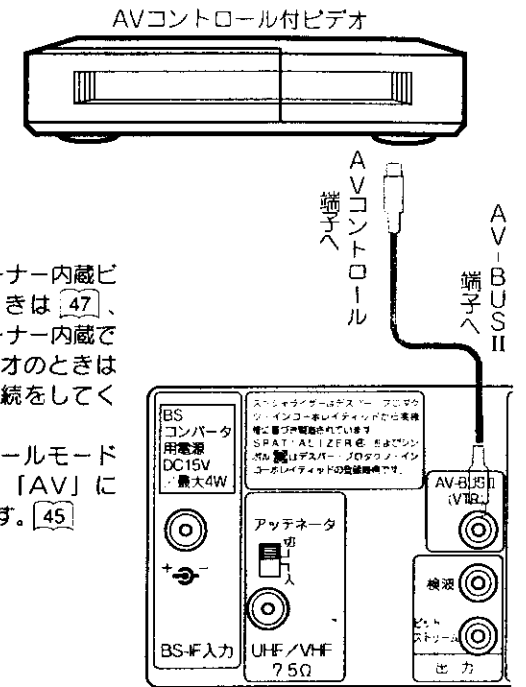

- BSチューナー内蔵ビデオのときは [47]、BSチューナー内蔵でないビデオのときは [48] の接続をしてください。
- コントロールモードの設定を「AV」に合わせます。[45]

※例として HE62, HE62-1/-2の端子板を使用しています。HE60, HE60-1/-2ご使用の場合、端子の位置が多少異なります。

使いかた

1 ビデオを操作する

ビデオの電源を …… テレビの入力切換が「ビデオ:1」に入れると …… になりビデオの画面になります。

ビデオ/テレビ切 …… テレビの入力切換が「ビデオ:1」に換ボタンで「ビデオ」にすると …… になります。

ビデオ/テレビ切 …… テレビの入力切換が「テレビ」になり換ボタンで「テレビ」にすると ……

電源を切ると …… テレビの入力切換が「テレビ」になります。



AVコントロール接続時のお願い

- テレビおよびビデオの電源を切ってから接続してください。
- AVコントロールは「ビデオ:1」の入力で動作します。

他の機器との接続使用 (つづき)

ビデオカメラとの接続

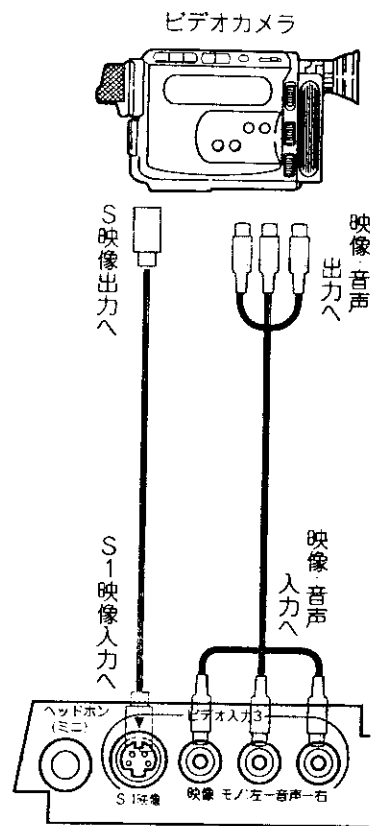

ビデオディスクプレーヤーとの接続

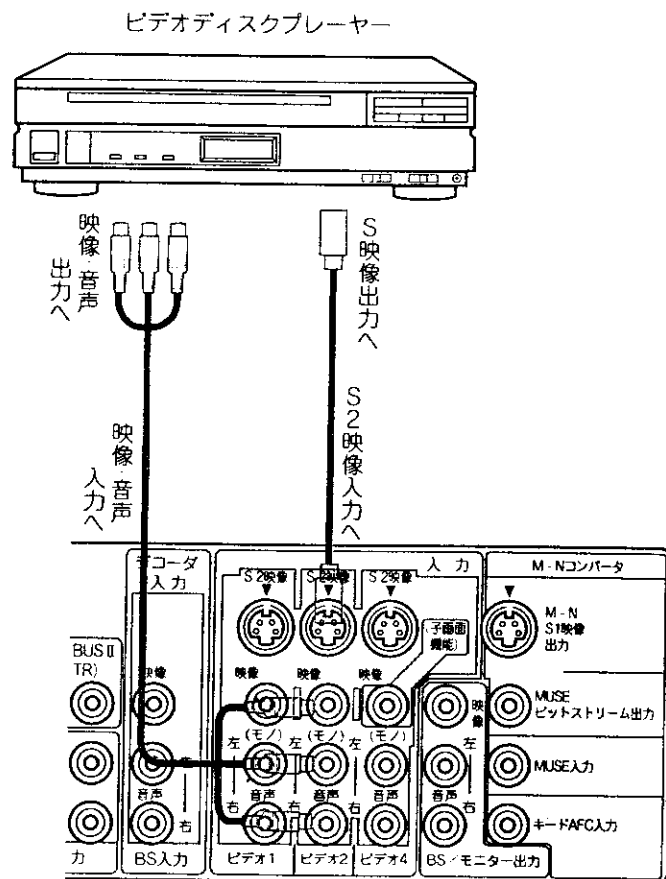

※例として HE62, HE62-1/-2の端子板を使用しています。
HE60, HE60-1/-2ご使用の場合、端子の位置が多少異なります。

使いかた

- 1 入力切換ボタンで「ビデオ : 3」にする

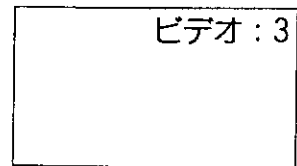

ビデオカメラを操作する

使いかた

- 1 入力切換ボタンで「ビデオ : 2」にする

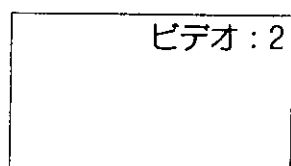

2 ビデオディスクプレーヤーを操作する

接続はビデオ1,2,3,4入力のいずれでも接続できます。
(ビデオ1, ビデオ3, ビデオ4に接続したときは、
入力切換ボタンで「ビデオ : 1」「ビデオ : 3」
「ビデオ : 4」を選んでください。

画面を見ながらテープ編集をする

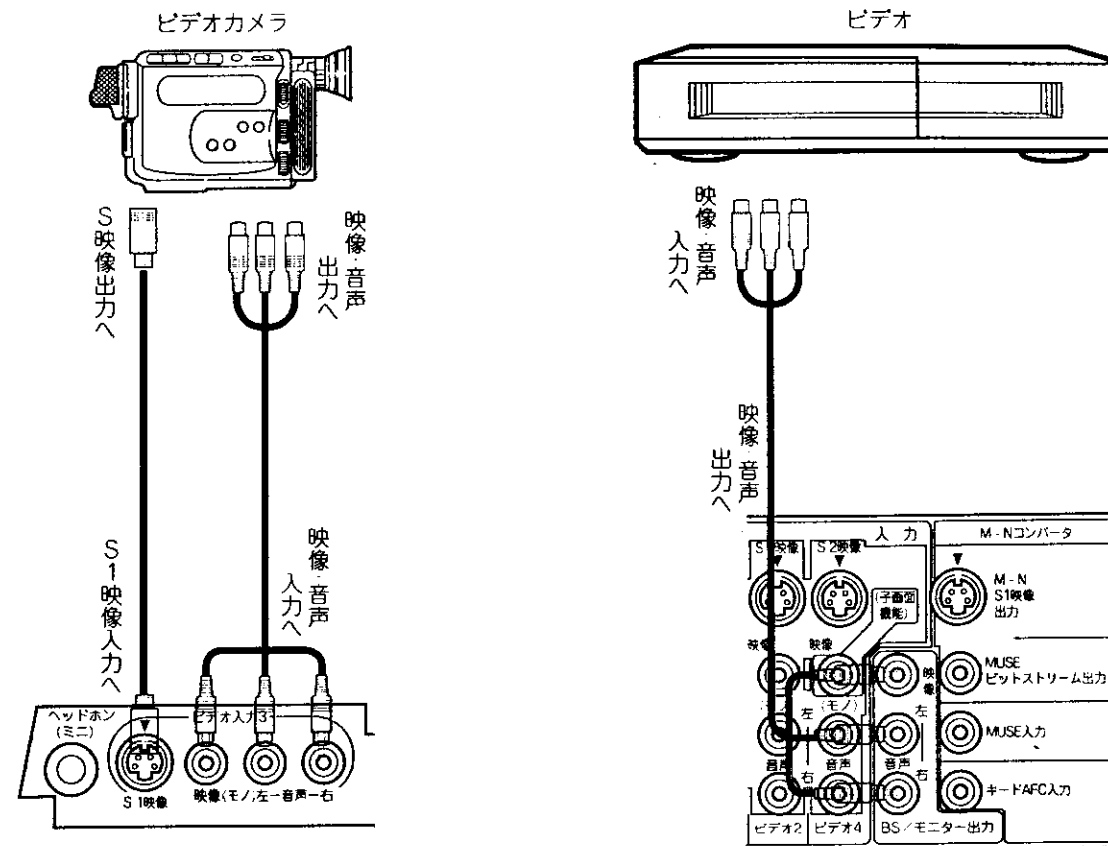

※例として HE62, HE62-1/-2の端子板を使用しています。
HE60, HE60-1/-2ご使用の場合、端子の位置が多少異なります。

使いかた

- 1 入力切換ボタンで「ビデオ : 3」にする



(ビデオ1, ビデオ2, ビデオ4入力に接続された機器を編集するときは、「ビデオ : 1」「ビデオ : 2」「ビデオ : 4」にします。)

- 2 ビデオを外部入力に合わせる

• 詳しくはビデオの取扱説明書をご覧ください。

- 3 ビデオカメラを再生状態にする

- 4 ビデオを録画状態にする

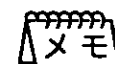

お願い

- ビデオの録画状態の設定については、お手持ちのビデオの取扱説明書をご覧ください。
- モニター出力を使用して録画する場合は、録画中に入力切換、チャンネル切換を行わないでください。また、マルチ画面の12面の操作も行わないでください。
- モニター出力は画面に映っているものを出力しますが、ワイド処理された信号が出力されるものではありません。

便利な使いかた

他の機器との接続使用 (つづき)

BSデコーダとの接続

BS放送のWOWOW、セントギガを受信するとき

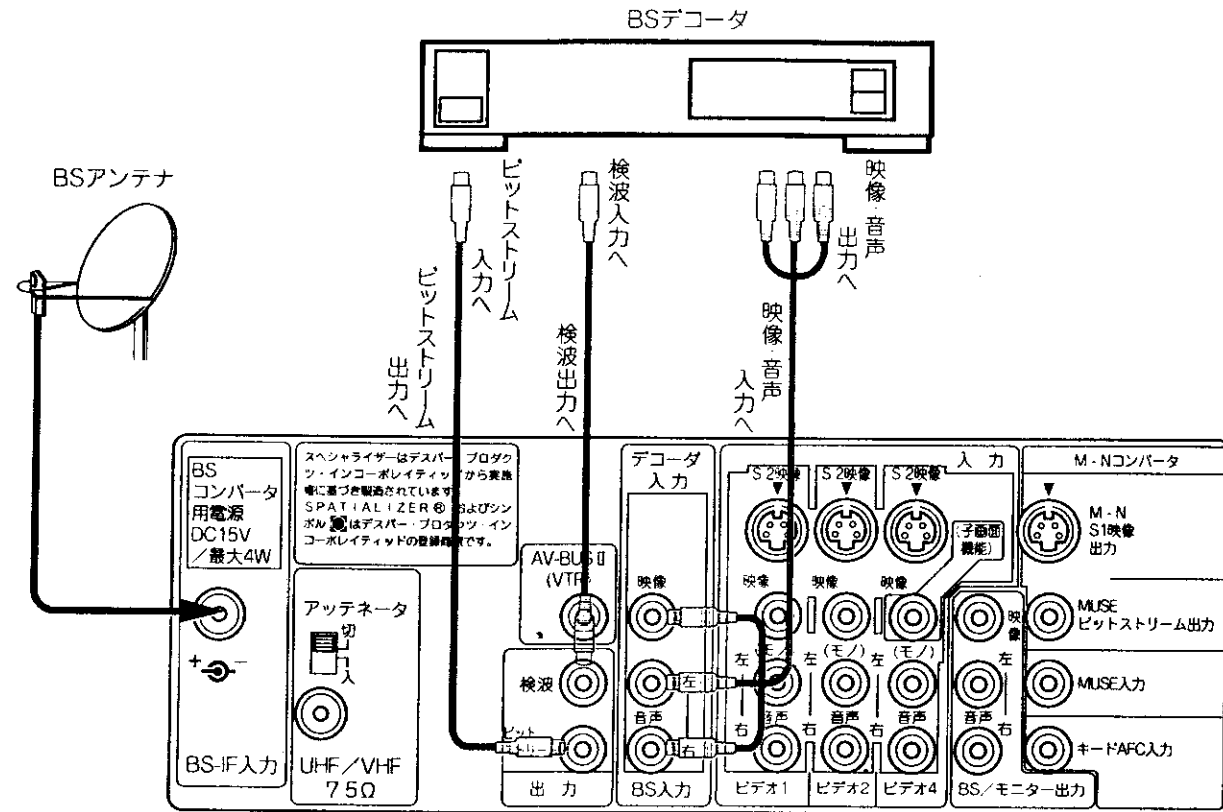

※例として HE62, HE62-1/2の端子板を使用しています。HE60, HE60-1/2ご使用の場合、端子の位置が多少異なります。

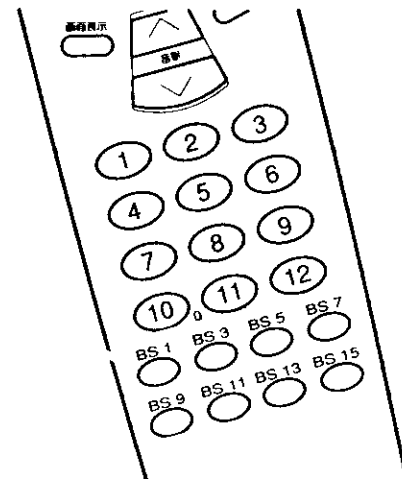

【ご注意】 WOWOWを録画するときのご注意

- BSデコーダの電源は、入れたままにしておいてください。
- BSデコーダの二重音声は、通常「主/副」を選んでおきます。主音声（日本語）だけを左右のチャンネルに記録したいときは、「主」を選びます。
- 有料放送に切替わったとき、1~2秒画面が乱れることがあります。

【ご注意】 St. GIGA（セント・ギガ）を録音するときのご注意

- BSデコーダの電源は、入れたままにしておいてください。
- BSデコーダの音声選択ボタンを押して、「独立」を選びます。
- 本機のデコーダ入力設定を「BS入力」にします。[81]

1 左図のように接続する

2 デコーダの入力設定を「オート」にする [80]

工場出荷時は、「オート」に設定されています。

3 BSデコーダの電源を入れる

4 チャンネルボタンを押し選局する

WOWOWはBS5チャンネルで放送されています。（1996年11月現在）



5 BSデコーダの二重音声ボタン、音声選択ボタンでお好みの音声を選ぶ

詳しくはBSデコーダの取扱説明書をご覧ください。録画したいときは [60]

WOWOWについて

- WOWOWは受信契約していない方が視聴できないように、信号をかく乱（スクランブル化）して放送されています。放送を見るためには受信契約を行って、スクランブルを正常な状態にもどすデコーダ（解読器）を接続する必要があります。
- 受信契約については、代理店（主に電器店）にご相談ください。
- WOWOWはBS5チャンネル（1996年11月現在）で放送されています。
- WOWOWはBS放送を受信しているBSアンテナで受信できます。有料放送であってもスクランブル化しないで放送されている番組は、デコーダがなくても視聴できます。

他の機器との接続使用 (つづき)

ハイビジョンレーザーディスクプレーヤーとの接続 (HE62, HE62-1/-2のみ)

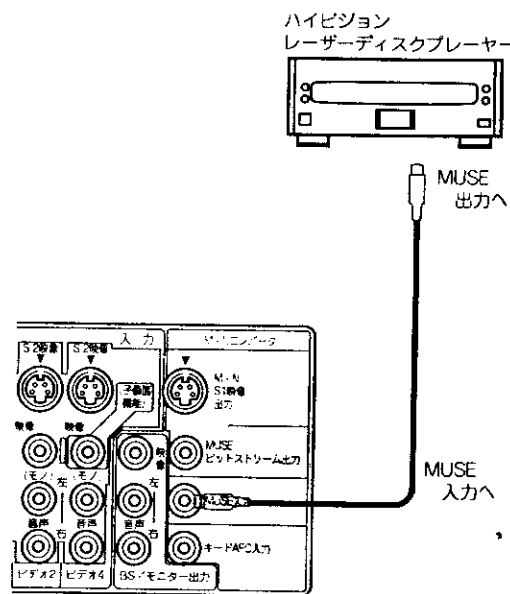

使いかた

- 1 入力切換ボタンで「MUSE-IN」を選択する 21

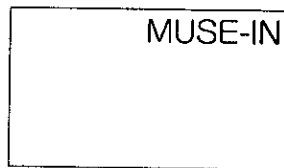

メモ ちょっとひとこと(HE62, HE62-1/-2のみ)
デコーダ入力設定を「M-IN」に設定することにより、チャンネルを選局するだけで、自動的に「MUSE-IN」を選択できます。 80

メモ MUSE方式について

ハイビジョン番組の映像を家庭へ送るための技術がMUSE方式です。ハイビジョンの情報量は現行テレビの5倍以上あります。このような帯域の広い信号をそのまま直接電波にのせて放送することには無理があります。そのためハイビジョン信号を圧縮する方式がMUSE方式です。

MUSE-NTSCコンバータとの接続 (HE60, HE60-1/-2のみ)

MUSE-NTSCコンバータを接続すると、本機でハイビジョン番組を見ることができます。
(普通のテレビ方式(NTSC)に変換して見るため、ハイビジョン本来の高精細な画質にはなりません。)

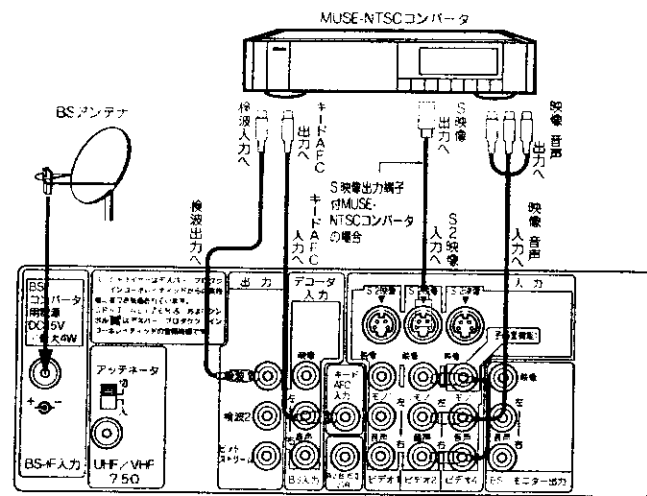

使いかた

- 1 ハイビジョン放送を設定したいチャンネルのデコーダの入力設定を「ビデオ2」にする 81
- 2 テレビのチャンネルをハイビジョン番組が放送されているBSチャンネルに合わせる

ハイビジョン番組はBS9で試験放送されています。
(1996年11月現在)

3 MUSE-NTSCコンバータを操作する

詳しくはMUSE-NTSCコンバータの取扱説明書をご覧ください。

メモ MUSEビットストリーム出力、キーボードAFC入力について

将来実用化されると思われる機器用の拡張端子です。使いかた等詳しくは各接続機器の取扱説明書をご覧ください。

オーディオ機器との接続

ステレオ装置などを接続することにより、迫力ある音声を楽しむことができます。

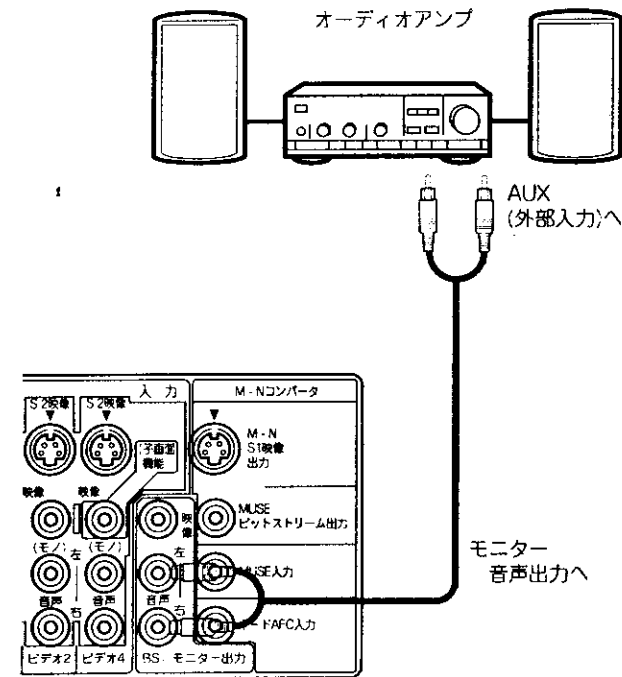

*例として HE62, HE62-1/-2の端子板を使用しています。
HE60, HE60-1/-2ご使用の場合、端子の位置が多少異なります。

使いかた

- 1 接続したステレオ装置などで音量を調節する

ステレオ装置で音を楽しむ場合は、テレビの音量を最小にしておいてください。

ご注意 ステレオ装置ご使用時のご注意

ステレオ装置のスピーカーがテレビに近すぎると、画面の色がみだれることがあります。このような症状が出たときは、テレビから離して置いてください。

将来発売予定機器との接続

テレビ関連機器の中には、現在開発中で数年後に実用化されると思われる機器がいくつかあり、システムアップが可能となります。使いかた等、詳しくは各接続機器の取扱説明書をご覧ください。

ドアビジョンとの接続

別売のドアビジョン (VK-M500H) と接続することにより、テレビ画面で来客者を確認することができます。

ドアビジョン VK-M500H

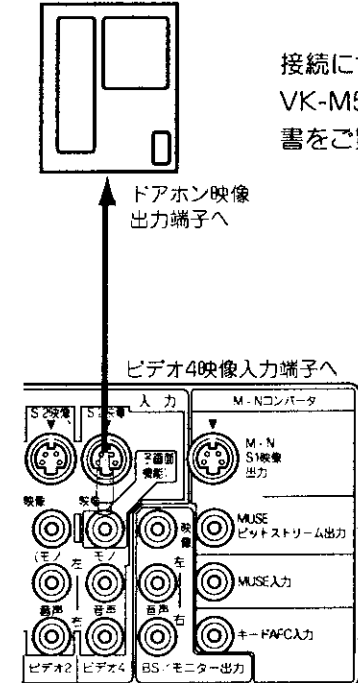

接続についての詳細は、VK-M500Hの取扱説明書をご覧ください。

*例として HE62, HE62-1/-2の端子板を使用しています。
HE60, HE60-1/-2ご使用の場合、端子の位置が多少異なります。

使いかた

- 1 ビデオ4子画面の設定を「入」にする 45

便利な使いかた

他の機器との接続使用 (つづき)

CSデジタルチューナーとの接続

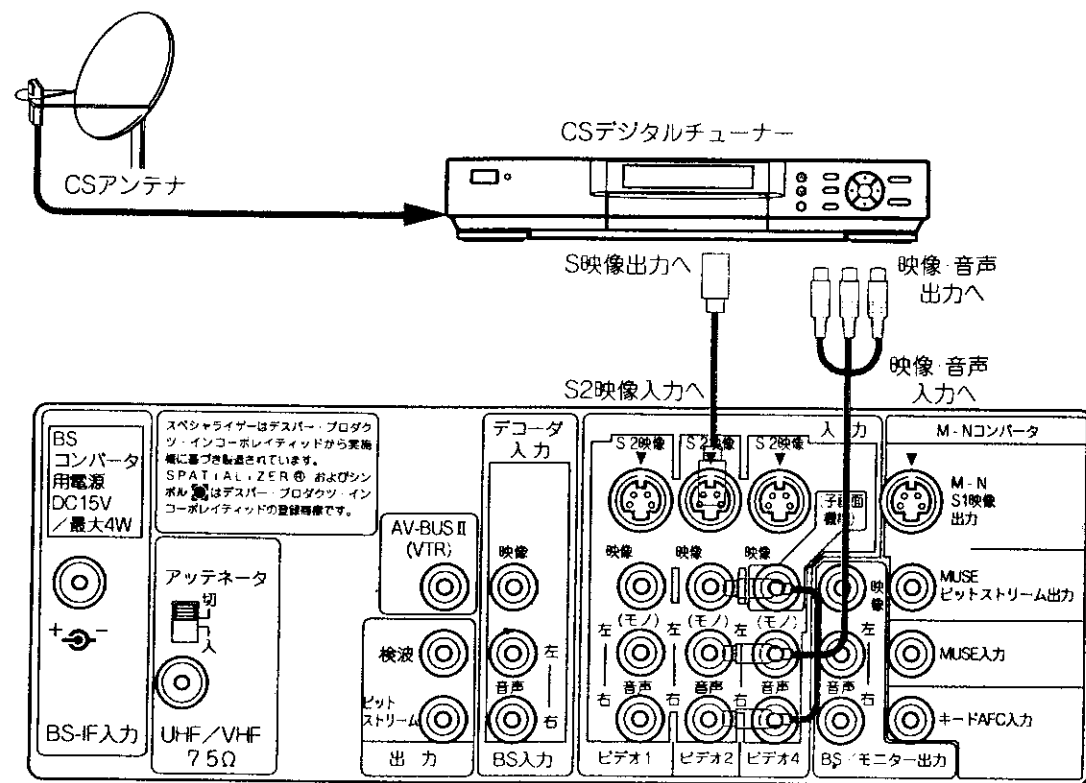

※例として HE62, HE62-1/2の端子板を使用しています。HE60, HE60-1/2ご使用の場合、端子の位置が多少異なります。

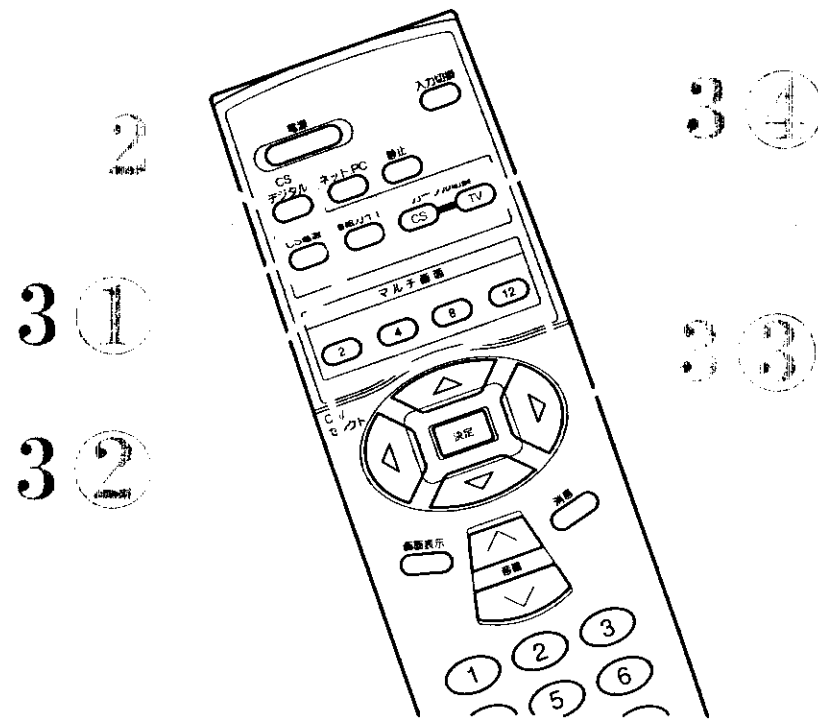

ご注意 カーソル切換について

- 番組ガイドボタンを操作するとカーソル切換は自動的にCSモードになります。
- マルチ画面 (2,4,8,12)、メニューボタンを操作すると、カーソル切換は自動的にTVモードになります。

1 左図のように接続する

2 CSデジタルボタンを押す

ビデオ2が選択されます。

TVまたはBSチャンネルを選局するときは (1) ~ (12)、BS1~BS15のボタンを押します。



ビデオ: 2
CSモード

3 CSデジタルチューナーの電源を入れる

詳しくはCSデジタルチューナーの取扱説明書をご覧ください。

日立製CSデジタルチューナーCS-DP60をご使用の場合は、本機のリモコンで操作することができます。CSデジタルチューナーを操作する場合は、CSデジタルチューナーのリモコン受信窓に向けてボタンを押してください。

1 CS電源ボタンを押す

2 番組ガイドボタンを押す

- 番組ガイド画面が現れます。
- 番組ガイドは7日先まで番組の放送予定を見ることができます。また、この番組ガイドを使って、画面の表示を見ながらチャンネルを選ぶことができます。

3 番組を選び、決定ボタンを押す

見たい番組に合わせます。

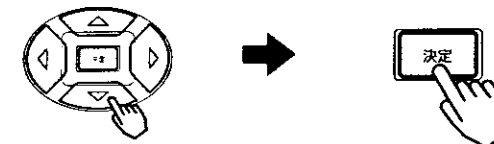

- 番組視聴中に 番組ガイドボタンを押すとマイCH選局 (登録したチャンネルの中から選局する機能) モードにすることもできます。

詳しくは、CSデジタルチューナーCS-DP60の取扱説明書をご覧ください。

4 カーソル切換ボタンは、カーソルボタン および決定ボタンの操作をCSデジタルチューナー (CS) かテレビ (TV) かに切替えるときに使用します

- カーソル切換CSボタンを押すとCSモードとなり、CSデジタルチューナーの操作ができます。
- カーソル切換TVボタンを押すとTVモードとなり、テレビの操作ができます。

ご注意 マルチ画面の8面モードでは、番組ガイドの操作は情報欠けにより操作できません。番組ガイドの操作時は、通常モード (マルチ画面でないモード) にしてください。

便利な使いかた

他の機器との接続使用 (つづき)

インターネット対応PCとの接続

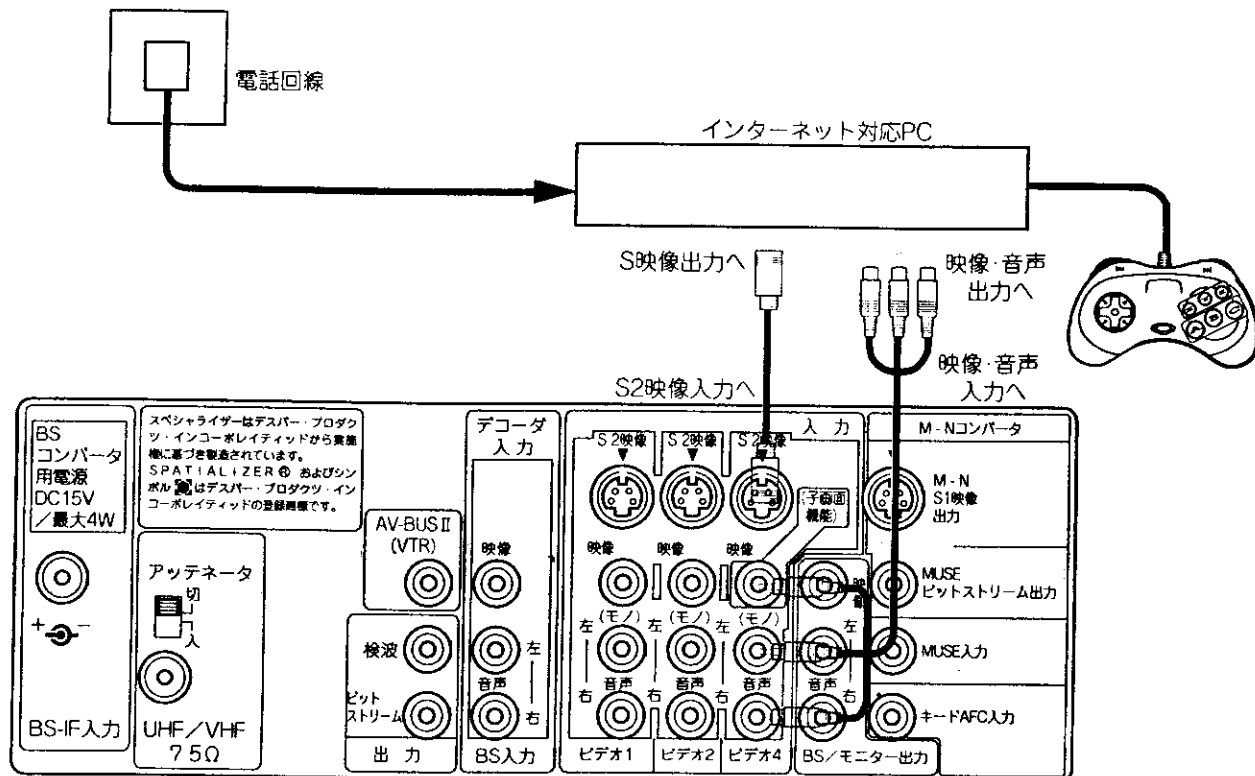

※例として HE62, HE62-1/-2の端子板を使用しています。HE60, HE60-1/-2ご使用の場合、端子の位置が多少異なります。

2

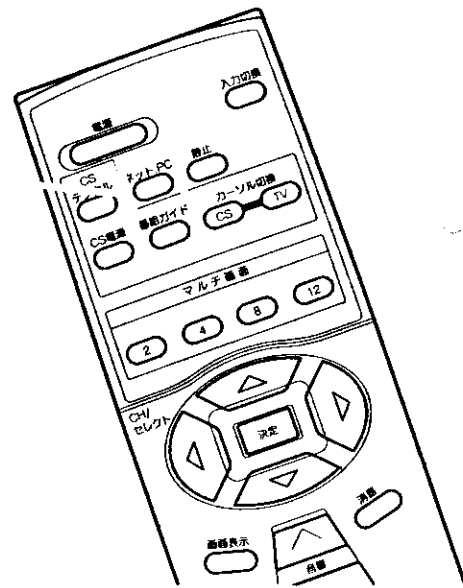

1 左図のように接続する

2 ネットPCボタンを押す

押すごとに、図のように切り替わります。

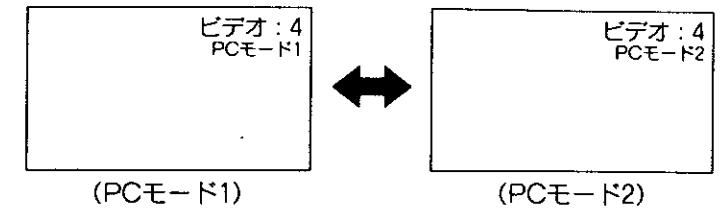

PCモード1	PCモード2
<ul style="list-style-type: none"> ●インターネットのホームページなどをご覧になるのに適したモードです。 ●ワイドモードはフルモードに切り替わります。 	<ul style="list-style-type: none"> ●ビデオCD等の映像ソフトを楽しむのに適したモードです。 ●ワイドモードはオートモードに切り替わります。

TVまたはBSチャンネルを選局するときは、(1)～(12)、BS1～BS15のボタンを押します。詳しくはインターネット対応PCの取扱説明書をご覧ください。



インターネット対応PCについて

一般のパソコンに比べて、機能面でいくつかの制約がありますが、操作が簡単でコストパフォーマンスの高い情報ツールです。家庭のテレビと電話回線に接続して誰でも手軽にインターネットのホームページをご覧になったりビデオCDなどを楽しむことができます。

【ご注意】 画面サイズについて

映像サイズによっては、上下または左右に黒い帯が残る場合があります。

便利な使いかた

ビデオで衛星放送を録画するには

BSチューナー内蔵でないビデオで衛星放送を録画して楽しむことができます。



BS録画ランプ

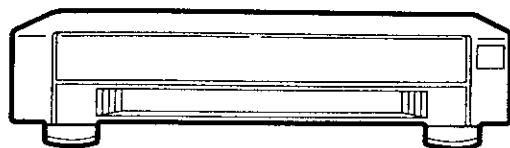

2, 6

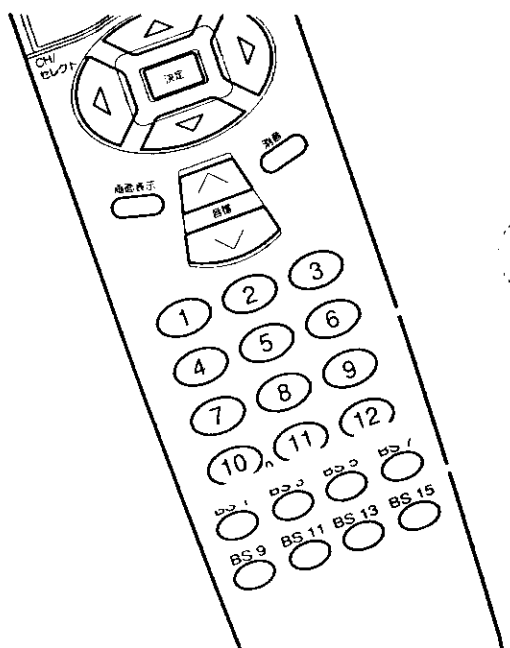

7

1, 1

2 ~ 4

準備

ビデオをテレビに接続する 48

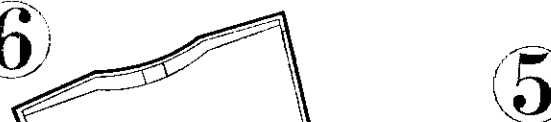

5

1, 1

2 ~ 4

2, 3

見ている衛星放送を録画するには

録画したいBSチャンネルを選び、音声の内容を選ぶ 22 ~ 23

●録画するビデオに応じて、音声内容を選んでください。(モノラルビデオ…「主」または「副」、Hi-Fiビデオ…「主/副」を選ぶ)

ビデオを外部入力に合わせて録画する

●詳しくはビデオの取扱説明書をご覧ください。

〔ご注意〕衛星放送を録画するときのご注意

- テレビ本体の主電源ボタンでテレビの電源を切ると録画ができません。必ずリモコンでテレビの電源を「切」にしてください。
- スクランブル放送録画中は、デコーダの電源も切らないようにしてください。

衛星放送を録画しながらテレビ放送を見るには

1 録画したいBSチャンネルを選び、音声の内容を選ぶ 22 ~ 23

●録画するビデオに応じて、音声内容を選んでください。(モノラルビデオ…「主」または「副」、Hi-Fiビデオ…「主/副」を選ぶ)

2 メニューボタンを押し、で「他の設定」を選び、決定ボタンを押し

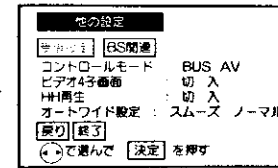
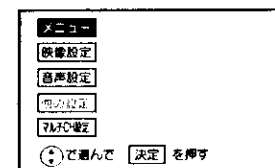

3 で「BS関連」を選び、決定ボタンを押し

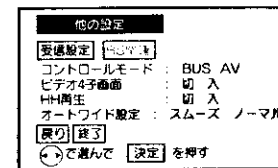

4 で「CH固定」を選び、で「入」にする

テレビのBS録画ランプが点灯します。

で「終了」を選び、決定ボタンを押し

「CH固定」を「切」にする場合は、「CH固定」「入」にしたチャンネルを受信したときのみ「切」にできます。

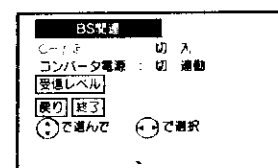

5 入力切換ボタンで「ビデオ：1」にする

ビデオの出力を「ビデオ：2」に接続している場合は、入力切換ボタンで「ビデオ：2」にします。

6 ビデオを外部入力に合わせて、録画したいチャンネルが映ることを確認し、録画をはじめる

7 ご覧になりたいテレビ放送のチャンネルを選ぶ

BSチャンネルを選ぶと、右図のような録画予約表示が出て、チャンネルが固定されていることを表示します。

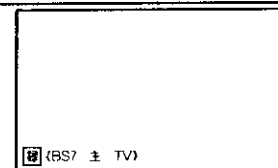

8 録画が終わったらCH固定したBSCHを選び、2 ~ 1と同じ手順で「CH固定」を「切」にする

「CH固定」を「入」にしておくと、他のBSチャンネルの選局はできません。

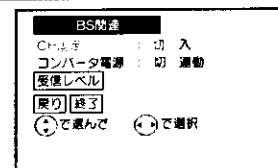

1番組のタイマー録画をするとき(留守録)

ちょっとひとこと

1 ~ 5の操作を行った後、ビデオを外部入力からのタイマー録画にします。
テレビの電源はリモコンで「切」にします。
ビデオのタイマー録画については、ビデオの取扱説明書をご覧ください。

- お手持ちのビデオによっては、上記「ビデオ側での操作」ができないものもあります。詳細はお手持ちのビデオの取扱説明書をご覧ください。
- デコーダを使用した場合、音声内容(主/副、TV/独立)は、デコーダで指定します。

ビデオで衛星放送を録画するには(つづき)

日立のBSチューナー内蔵でないビデオをご使用で、AV-BUS端子（または、BSコントロール端子）がついているときは、ビデオからの指令によってテレビに内蔵のBSチューナーの「入・切」とチャンネル切換えができます。タイマー録画のときには、無駄な電気を使いません。

準備

AV-BUS端子付ビデオをテレビに接続する

(AV-BUS端子付でないビデオのときは、**48** ~ **49** **60** ~ **61**をご覧ください。)

見ている衛星放送を録画するには

60 と同じです

衛星放送を録画しながらテレビ放送を見るには

61 と同じです

衛星放送をタイマー録画するには

1 ビデオのタイマー録画設定をする

チャンネルは右表に従って設定します。

例) BS5チャンネルを録画したいときは、「7」「5」と入力する。

• 詳しくはビデオの取扱説明書をご覧ください。

録画したい放送	ビデオのチャンネル入力
BS1	71
BS3	73
BS5	75
BS7	77
BS9	79
BS11	81
BS13	83
BS15	85

2 設定時間がくると

自動的にテレビ内蔵のBSチューナーの電源が入り、録画されて、終了すると電源が切れます。

メモ BSコントロール機能とは

BSチューナーが内蔵されていないビデオやテレビでも、BSチューナー内蔵機器と組み合わせて、BSを簡単に楽しめるようにする機能です。

日立のAV-BUS端子または、BSコントロール端子のついた機器で使います。

ご注意 AV-BUS端子付ビデオで衛星放送を録画するときの注意

テレビ本体の主電源ボタンでテレビの電源を切ると録画ができません。必ずテレビのリモコンでテレビの電源を切ってください。

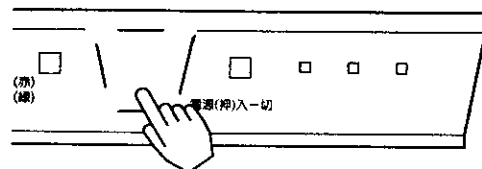

AV-BUS II 端子は日立製のビデオのAV-BUS端子、BSコントロール端子にしか接続できません。

設置

アンテナ線の接続	64
受信設定について	68
• チャンネルの合わせかた (地域番号)	68
• チャンネルの合わせかた (マニュアル)	72
• 空きチャンネルの飛越し選局	78
• デコーダの入力設定	80
転倒防止について	82

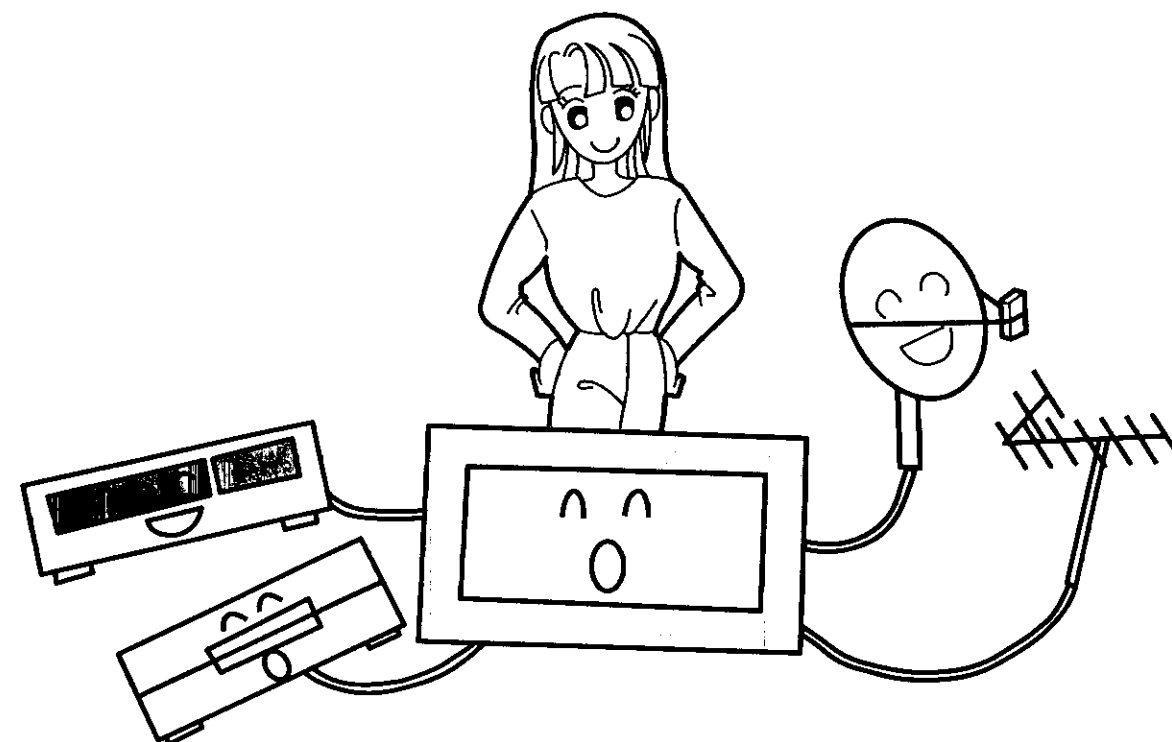

アンテナ線の接続

VHF/UHFアンテナ線の接続

注意 アンテナ工事には、技術と経験が必要です。販売店にご相談ください。

VHF/UHFアンテナが混合のとき

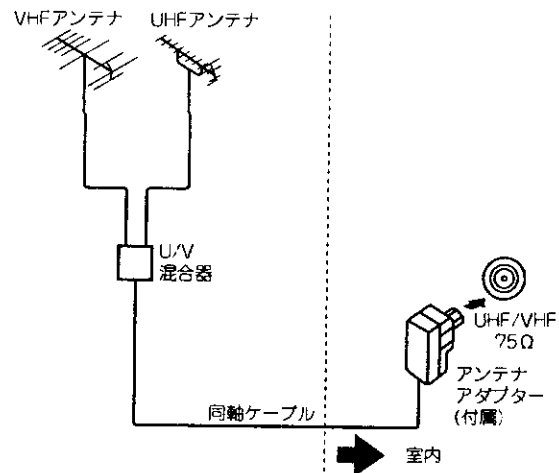

1 アンテナアダプターをUHF/VHF混合アンテナ端子に接続する

VHF/UHFどちらか一方のとき

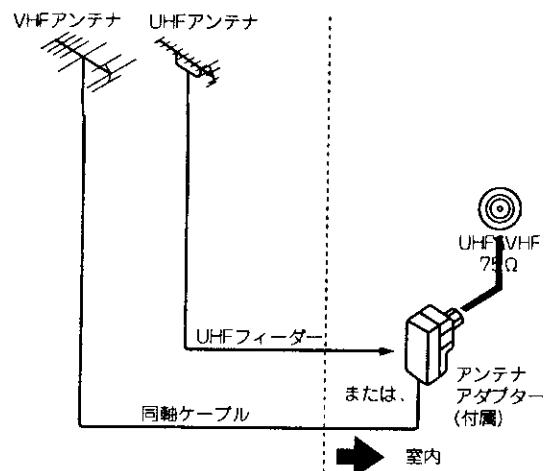

アンテナアダプターまたは、U/V混合器（別売り）をUHF/VHF混合アンテナ端子に接続する

メモ アンテナアダプターについて

同軸ケーブルやUHFフィーダーにアンテナアダプターなどが接続されていないときは、[65]を見て接続してください。

VHF/UHFアンテナが独立のとき

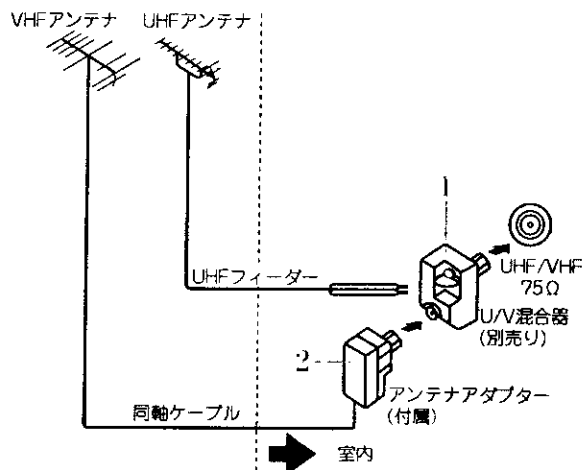

1 U/V混合器にUHFフィーダーを接続する
2 アンテナアダプターにVHF同軸ケーブルを接続する
3 U/V混合器（別売り）にアンテナアダプターを接続し、UHF/VHF混合アンテナ端子に接続する

BSが混合の場合（例：VHF/UHF/BS混合入力）

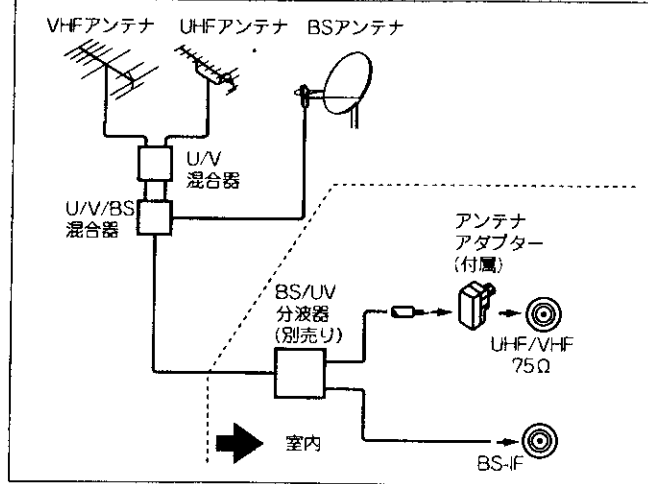

注意 アンテナ線接続時のご注意

- アンテナ線には、妨害の少ない同軸ケーブルの使用をおすすめします。
（平行フィーダーを使用しますと受信状態が不安定となり、妨害電波を受けやすく、画面にしま模様が見れたりします。）
- 室内アンテナも妨害電波を受けやすいので、お避けください。
- アンテナ線に対して、電源コードや他の接続コード類をできる限り離してください。

アンテナアダプターと同軸ケーブルの接続

1 先端を加工する

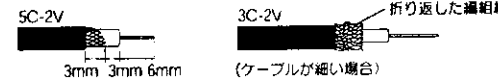

2 ふたをあける

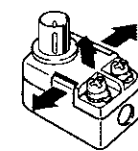

3 ビニール線を切断する



*ツメに接続されているビニール線（2本共）を切断する

4 同軸ケーブルを取付ける

ペンチで固定する



5 ふたをしめる

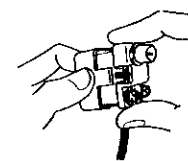

UHFフィーダーの接続

1 先端を加工する



2 U/V混合器（別売り）、またはアンテナアダプターに接続する

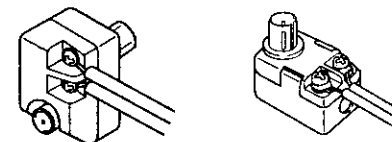

VHF/UHFアンテナが独立のときは、U/V混合器（別売り）に接続してください。

- UHFフィーダーはUHF専用のものをご使用ください。

（VHF平行フィーダーなどで、代用されますと、画質が悪くなります。）

アンテナアダプターとVHF平行フィーダーの接続

1 先端を加工する

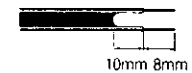

2 ネジをゆるめ、平行フィーダーを接続する

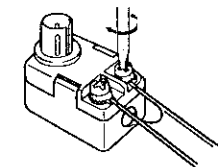

F形接栓（別売り）の接続

1 先端を加工する

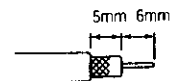

2 リングを通す

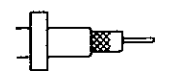

3 コネクター先端部を外被導体内側に差込み、強く押込む

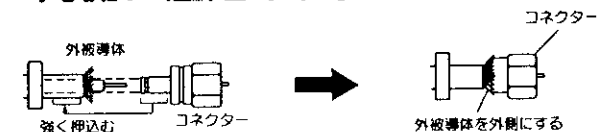

4 ペンチなどを使い、リングをコネクターの根元で固定する

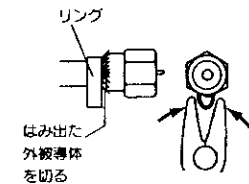

アッテネータについて

通常は「切」にします。アンテナから入る電波が強すぎて妨害が起こるような場合は、「入」にします。スイッチが本体の中に入っていますので、先端の尖ったもので切ってください。

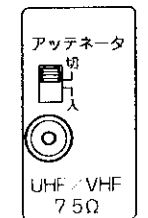

アンテナ線の接続 (つづき)

BSアンテナ線の接続

注意 アンテナ工事には、技術と経験が必要です。販売店にご相談ください。

接続するときには必ずテレビの電源を切ってから行ってください。BSアンテナが短絡すると、テレビの電源が切れます。この場合はBSアンテナを再確認し、テレビ本体の主電源ボタンを切って、2~3分程度待ってから再度電源を入れてください。現象がなおらない場合は、コンバータ電源を「切」に設定して、お買い上げの販売店にご相談ください。

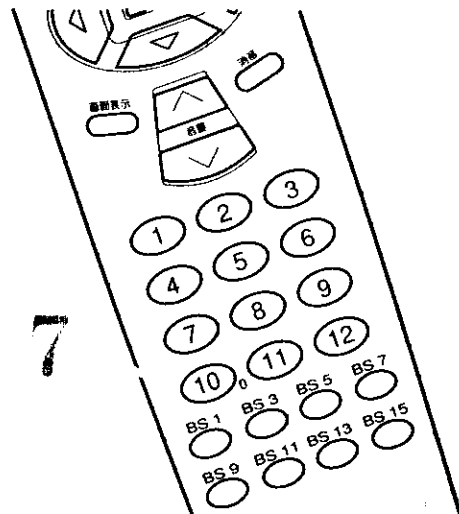
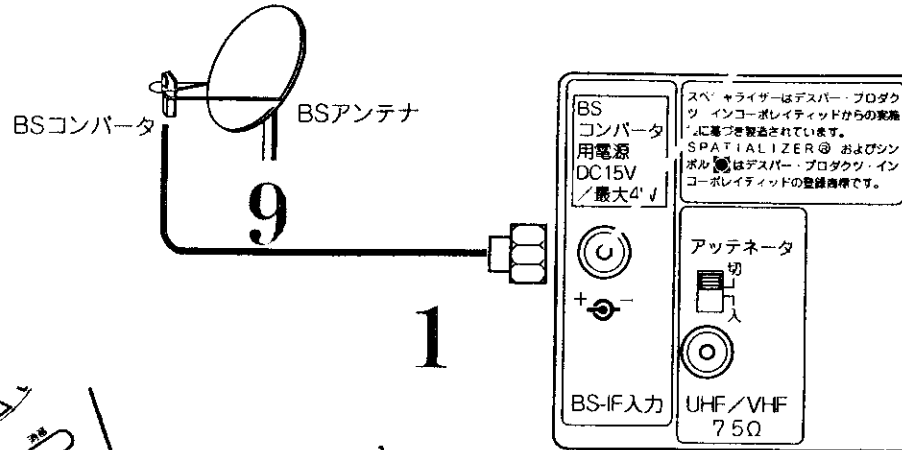

2, 8
2~5, 8, 10

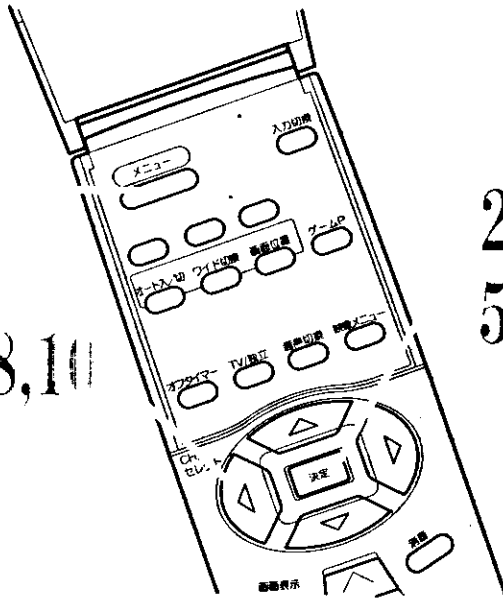

2, 3
5, 8, 10

メモ BSアンテナ線の接続についてのお願い

- 付属のアンテナアダプターはVHF/UHF用ですので、BS-IF入力端子には使用できません。F形接栓(別売り)をご使用ください。
- アンテナの方向調整、設置についてはアンテナの取扱説明書をご覧ください。お買い上げの販売店にご相談ください。

ご注意 BSアンテナ線の接続についてのご注意
衛星放送を分配して他の機器で衛星放送を視聴する場合、BS分配器は必ず多端子タイプの電流通過形をご使用ください。

多端子タイプ電流通過形でない場合は、BSアンテナに供給している機器の電源を切ると、他の機器で衛星放送が受信できなくなります。

メモ 映りがよくないときには

衛星放送の電波は微弱なため、受信するにはアンテナ、チューナーなどの正確な調整が必要です。もし、映りがよくないときには販売店にご相談ください。また、雷雨や豪雨のような強い雨が降ったり、雪がアンテナに付着すると電波が弱くなり、一時的に画面や音声に雑音が出たり、ひどい場合には全く受信できないことがあります。これは、気象条件によるもので、アンテナやチューナーの故障ではありません。

1 BSアンテナ線の同軸ケーブルをF形接栓(別売り)に接続する 65

•UHF, VHF, BSが混合されているときには、BS/UV分波器(別売り)が必要です。 64

2 **メニューボタン**を押し、
他の設定を選び、
決定ボタンを押す

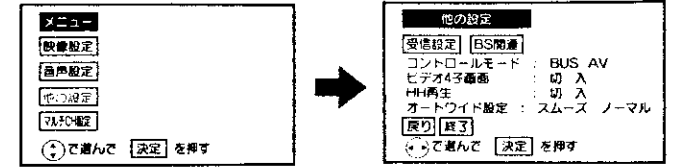

3 **BS関連**を選び、
決定ボタンを押す

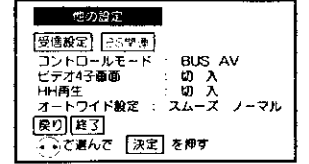

4 **コンバータ電源**を選び、
連動を選ぶ

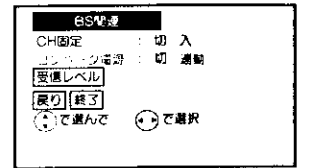

5 **終了**を選び、
決定ボタンを押す

- マンションなどの共同受信の場合は、「切」でお使いください。
- 別売りのBS分配器を使って、2台以上のBSチューナー内蔵機器をお使いの場合も、共同受信でなければ「連動」にします。
- ※BS分配器は全端子電流通過形をご使用ください。本機および他の機器のBSコンバータ用電源スイッチは「連動」にしてください。
- 1端子のみ電流通過形分配器をご使用の場合は、お買い求めの販売店にご相談ください。

6 F形接栓(別売り)をBS-IF入力端子に接続する

BS-IF入力端子は、BSコンバータからの信号を受けるための端子です。また、この端子からBSコンバータにDC+15Vを供給します。BSアンテナ線を接続するときには必ずテレビの電源を切ってから行ってください。

本機は衛星放送用アンテナ入力レベルを画面に表示させることができますので、設置調整時の目安として使用できます。

7 BSチャンネルを選局する

衛星放送を受信します。

8 2~10同様の操作で、「受信レベル」を選び、
決定ボタンを押す

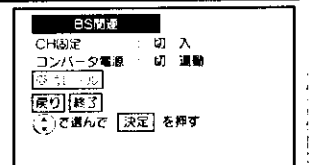

9 BSアンテナの向きを調節して、
数値が一番大きくなる場所に設定する

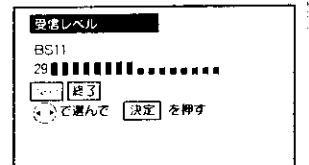

10 **終了**を選び、**決定ボタン**を押す

受信設定について

チャンネルの合わせかた (地域番号)

お住いの都市の地域番号を入力すると、地域番号一覧表に記載された放送局を設定することができます。地域番号一覧表に記載されていない地域の方や、地域番号によるチャンネル設定後その他のチャンネルを追加した場合は、「チャンネルの合わせかた (マニュアル)」 [72] をご覧ください。

地域番号一覧表からお住いの都市の地域番号を調べる

〔地域番号一覧表〕(1996年11月現在) () 内の数字は表示番号を示します。

放送局	都市名	地域番号	リモコンボタン												
			1	2	3	4	5	6	7	8	9	10	11	12	
北海道	札幌	01	1 北海道放送		3 NHK総合	17 テレビ北海道	5 札幌テレビ			27 北海道文化放送		35 北海道テレビ			12 NHK教育
	旭川	48		2 NHK教育					7 札幌テレビ	37 北海道文化放送		9 NHK総合	39 北海道テレビ	11 北海道放送	
東北	仙台	49		2 NHK教育					7 札幌テレビ	53 北海道放送	9 NHK総合	59 北海道文化放送	61 北海道テレビ		
	盛岡	50			4 NHK総合				6 北海道放送	32 北海道文化放送	34 北海道テレビ	10 札幌テレビ			12 NHK教育
関東	東京	73	5(11) NHK総合							49(3) NHK教育	53(4) 日本テレビ	55(6) TBSテレビ	57(8) フジテレビ	59(10) テレビ朝日	61(12) テレビ東京
	千葉	72	3(1) NHK総合							3 NHK教育	4 日本テレビ	14 MXテレビ	6 TBSテレビ	8 フジテレビ	10 テレビ朝日
中部	名古屋	74	30(1) NHK総合							3 NHK教育	4 日本テレビ	14 MXテレビ	6 TBSテレビ	8 フジテレビ	10 テレビ朝日
	岐阜	75	1 NHK総合							3 NHK教育	4 日本テレビ	14 MXテレビ	6 TBSテレビ	8 フジテレビ	10 テレビ朝日
近畿	大阪	76	52(1) NHK総合							50(3) NHK教育	54(4) 日本テレビ	56(6) TBSテレビ	58(8) フジテレビ	60(10) テレビ朝日	62(12) テレビ東京
	京都	77	47(1) NHK総合							49(3) NHK教育	51(4) 日本テレビ	53(6) TBSテレビ	55(8) フジテレビ	57(10) テレビ朝日	59(12) テレビ東京
中国	岡山	78	1 NHK総合							3 NHK教育	21 新潟テレビ21	5 新潟放送	29 テレビ新潟	8 NHK総合	35 新潟放送
	広島	79	50 北日本放送							3 NHK総合				32 テレビ朝日	10 NHK教育
四国	徳島	80	50 北日本放送							48 NHK総合				42 テレビ朝日	44 岡山テレビ
	高松	81								4 NHK総合	25 北陸朝日放送	6 北陸放送		8 NHK総合	33 テレビ金沢
九州	福岡	82	1 NHK総合							3 NHK教育				9 NHK総合	11 福岡放送
	熊本	83								2 NHK教育				31 福岡朝日テレビ	33 福岡朝日テレビ
北海道	旭川	48								7 札幌テレビ	37 北海道文化放送		9 NHK総合	39 北海道テレビ	11 北海道放送
	旭川	48								7 札幌テレビ	53 北海道放送	9 NHK総合	59 北海道文化放送	61 北海道テレビ	
東北	仙台	49								7 札幌テレビ	39 北海道テレビ	9 NHK総合	41 北海道文化放送	11 北海道放送	
	盛岡	50								6 北海道放送	32 北海道文化放送	34 北海道テレビ	10 札幌テレビ		12 NHK教育
関東	東京	73	5(11) NHK総合							49(3) NHK教育	53(4) 日本テレビ	55(6) TBSテレビ	57(8) フジテレビ	59(10) テレビ朝日	61(12) テレビ東京
	千葉	72	3(1) NHK総合							3 NHK教育	4 日本テレビ	14 MXテレビ	6 TBSテレビ	8 フジテレビ	10 テレビ朝日
中部	名古屋	74	30(1) NHK総合							3 NHK教育	4 日本テレビ	14 MXテレビ	6 TBSテレビ	8 フジテレビ	10 テレビ朝日
	岐阜	75	1 NHK総合							3 NHK教育	4 日本テレビ	14 MXテレビ	6 TBSテレビ	8 フジテレビ	10 テレビ朝日
近畿	大阪	76	52(1) NHK総合							50(3) NHK教育	54(4) 日本テレビ	56(6) TBSテレビ	58(8) フジテレビ	60(10) テレビ朝日	62(12) テレビ東京
	京都	77	47(1) NHK総合							49(3) NHK教育	51(4) 日本テレビ	53(6) TBSテレビ	55(8) フジテレビ	57(10) テレビ朝日	59(12) テレビ東京
中国	岡山	78	1 NHK総合							3 NHK教育	21 新潟テレビ21	5 新潟放送	29 テレビ新潟	8 NHK総合	35 新潟放送
	広島	79	50 北日本放送							3 NHK総合				32 テレビ朝日	10 NHK教育
四国	徳島	80	50 北日本放送							48 NHK総合				42 テレビ朝日	44 岡山テレビ
	高松	81								4 NHK総合	25 北陸朝日放送	6 北陸放送		8 NHK総合	33 テレビ金沢
九州	福岡	82	1 NHK総合							3 NHK教育				9 NHK総合	11 福岡放送
	熊本	83								2 NHK教育				31 福岡朝日テレビ	33 福岡朝日テレビ

ご注意

右ページの都市名にお住いの場合でも、場所によって放送局が異なる場合があります。このような場合は、チャンネルの合わせかた (マニュアル) [72] によって設定を行ってください。

一部の放送局 (●マーク) は、CHスキップ設定が「スキップする」に設定されています。必要に応じて、CHスキップ設定 ([78]) を「スキップしない」に設定してください。

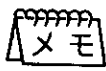

工場出荷時の設定に戻すには、手順 [71] で「00」(00)を入力します。



マルチ画面について

チャンネル合せ (地域番号) を行うと、マルチ画面 (8面、12面) のチャンネル設定 ([34]) も自動的に変更されます。

放送局	都市名	地域番号	リモコンボタン												
			1	2	3	4	5	6	7	8	9	10	11	12	
北海道	札幌	01	1 北海道放送		3 NHK総合	17 テレビ北海道	5 札幌テレビ			27 北海道文化放送		35 北海道テレビ			12 NHK教育
	旭川	48		2 NHK教育					7 札幌テレビ	37 北海道文化放送		9 NHK総合	39 北海道テレビ	11 北海道放送	
東北	仙台	49		2 NHK教育					7 札幌テレビ	53 北海道放送	9 NHK総合	59 北海道文化放送	61 北海道テレビ		
	盛岡	50			4 NHK総合				6 北海道放送	32 北海道文化放送	34 北海道テレビ	10 札幌テレビ			12 NHK教育
関東	東京	73	5(11) NHK総合							49(3) NHK教育	53(4) 日本テレビ	55(6) TBSテレビ	57(8) フジテレビ	59(10) テレビ朝日	61(12) テレビ東京
	千葉	72	3(1) NHK総合							3 NHK教育	4 日本テレビ	14 MXテレビ	6 TBSテレビ	8 フジテレビ	10 テレビ朝日
中部	名古屋	74	30(1) NHK総合							3 NHK教育	4 日本テレビ	14 MXテレビ	6 TBSテレビ	8 フジテレビ	10 テレビ朝日
	岐阜	75	1 NHK総合							3 NHK教育	4 日本テレビ	14 MXテレビ	6 TBSテレビ	8 フジテレビ	10 テレビ朝日
近畿	大阪	76	52(1) NHK総合							50(3) NHK教育	54(4) 日本テレビ	56(6) TBSテレビ	58(8) フジテレビ	60(10) テレビ朝日	62(12) テレビ東京
	京都	77	47(1) NHK総合							49(3) NHK教育	51(4) 日本テレビ	53(6) TBSテレビ	55(8) フジテレビ	57(10) テレビ朝日	59(12) テレビ東京
中国	岡山	78	1 NHK総合							3 NHK教育	21 新潟テレビ21	5 新潟放送	29 テレビ新潟	8 NHK総合	35 新潟放送
	広島	79	50 北日本放送							3 NHK総合				32 テレビ朝日	10 NHK教育
四国	徳島	80	50 北日本放送							48 NHK総合				42 テレビ朝日	44 岡山テレビ
	高松	81								4 NHK総合	25 北陸朝日放送	6 北陸放送		8 NHK総合	33 テレビ金沢
九州	福岡	82	1 NHK総合							3 NHK教育				9 NHK総合	11 福岡放送
	熊本	83								2 NHK教育				31 福岡朝日テレビ	33 福岡朝日テレビ
北海道	旭川	48								7 札幌テレビ	37 北海道文化放送		9 NHK総合	39 北海道テレビ	11 北海道放送
	旭川	48								7 札幌テレビ	53 北海道放送	9 NHK総合	59 北海道文化放送	61 北海道テレビ	
東北	仙台	49								7 札幌テレビ	39 北海道テレビ	9 NHK総合	41 北海道文化放送	11 北海道放送	
	盛岡	50								6 北海道放送	32 北海道文化放送	34 北海道テレビ	10 札幌テレビ		12 NHK教育
関東	東京	73	5(11) NHK総合							49(3) NHK教育	53(4) 日本テレビ	55(6) TBSテレビ	57(8) フジテレビ	59(10) テレビ朝日	61(12) テレビ東京
	千葉	72	3(1) NHK総合							3 NHK教育	4 日本テレビ	14 MXテレビ	6 TBSテレビ	8 フジテレビ	10 テレビ朝日
中部	名古屋	74	30(1) NHK総合							3 NHK教育	4 日本テレビ	14 MXテレビ	6 TBSテレビ	8 フジテレビ	10 テレビ朝日
	岐阜	75	1 NHK総合							3 NHK教育	4 日本テレビ	14 MXテレビ	6 TBSテレビ	8 フジテレビ	10 テレビ朝日
近畿	大阪	76	52(1) NHK総合							50(3) NHK教育	54(4) 日本テレビ	56(6) TBSテレビ	58(8) フジテレビ	60(10) テレビ朝日	62(12) テレビ東京
	京都	77	47(1) NHK総合							49(3) NHK教育	51(4) 日本テレビ	53(6) TBSテレビ	55(8) フジテレビ	57(10) テレビ朝日	59(12) テレビ東京
中国	岡山	78	1 NHK総合							3 NHK教育	21 新潟テレビ21	5 新潟放送	29 テレビ新潟	8 NHK総合	35 新潟放送
	広島	79	50 北日本放送							3 NHK総合				32 テレビ朝日	10 NHK教育
四国	徳島	80	50 北日本放送							48 NHK総合				42 テレビ朝日	44 岡山テレビ
	高松	81								4 NHK総合	25 北陸朝日放送	6 北陸放送		8 NHK総合	33 テレビ金沢
九州	福岡	82	1 NHK総合							3 NHK教育				9 NHK総合	11 福岡放送
	熊本	83								2 NHK教育				31 福岡朝日テレビ	33 福岡朝日テレビ

受信設定について (つづき)

チャンネルの合わせかた
(地域番号)

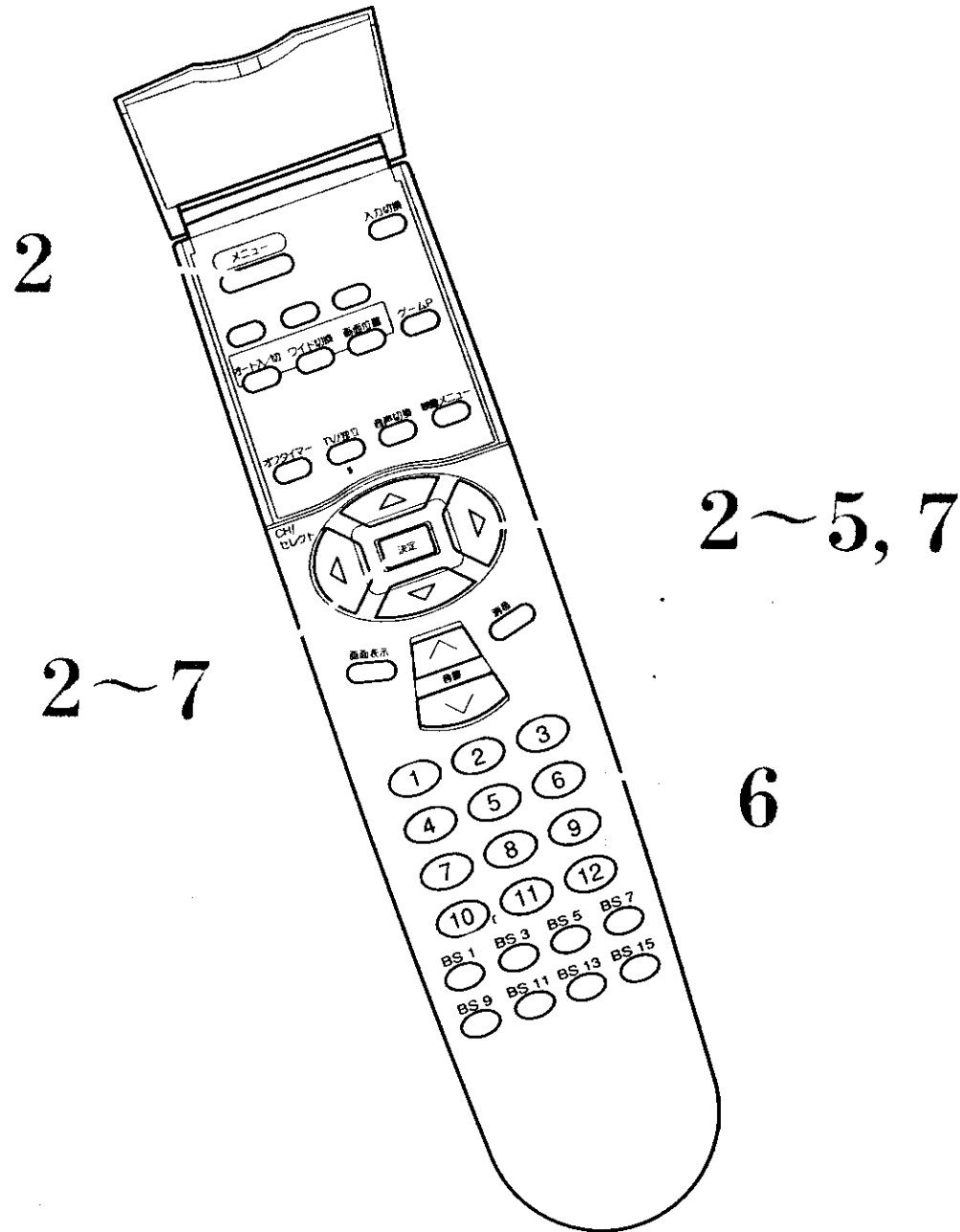

2 メニューボタンを押し、 で「他の設定」を選び、決定ボタンを押し

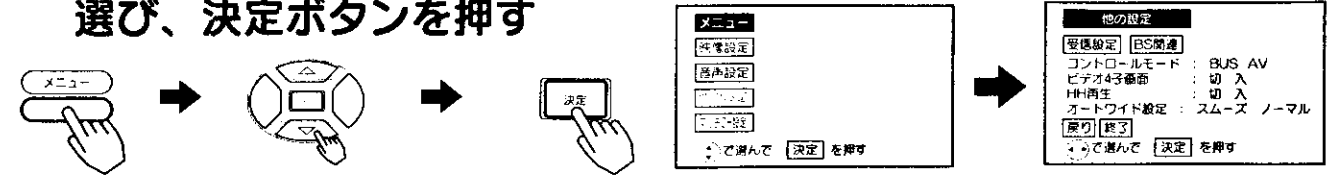

3 で「受信設定」を選び、決定ボタンを押し



BS関連で「CH固定」を「入」に設定していると、受信設定はできません。
「CH固定」を「切」に設定する場合は[61]を参照してください。

4 で「CHボタン」を選び、 で「ワンタッチ」を選択し、決定ボタンを押し

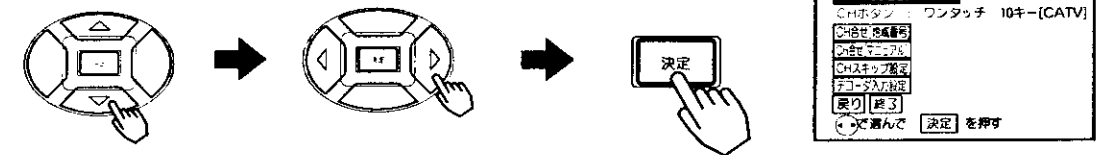

(注) 10キー (CATV) を選択していると、CH合せ (地域番号) の設定は使用できません。
CH合せ (地域番号) の表示が消えます。

5 で「CH合せ〔地域番号〕」を選び、決定ボタンを押し

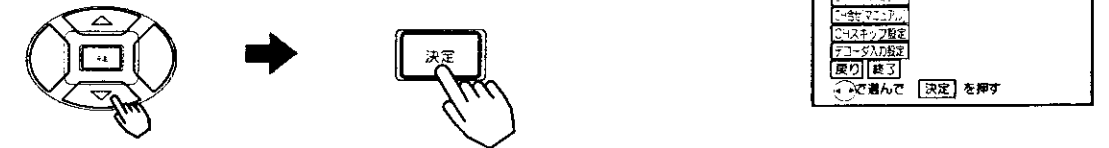

6 [地域番号一覧表] [68] ~ [69] を参照して、チャンネルボタンで地域番号を設定し、決定ボタンを押し

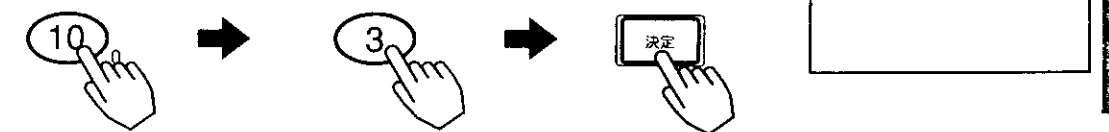

7 で「終了」を選び、決定ボタンを押し

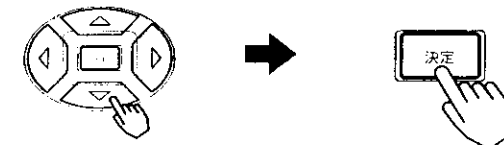

受信設定について (つづき)

地域番号一覧表に記載されていない地域や、地域番号によるチャンネル合せ後にその他のチャンネルを追加したい場合に、チャンネルを設定することができます。

チャンネルの合わせかた
(マニュアル)

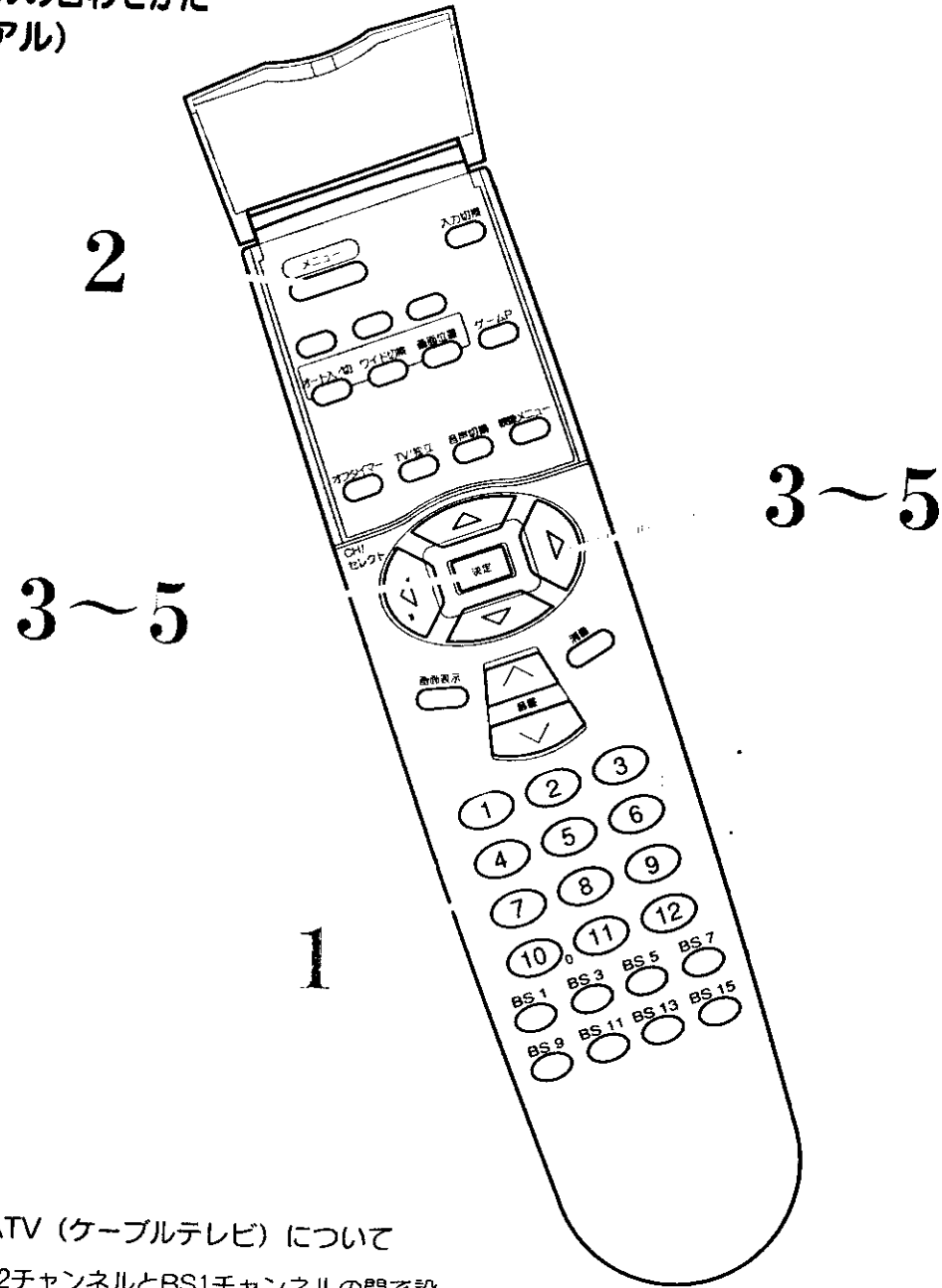

メモ CATV (ケーブルテレビ) について
CATVはUHF62チャンネルとBS1チャンネルの間で設定できます。

〔VHF1~12 → UHF13~62 → CATV13~35 → BS1~15〕

- CATVの受信は、サービスの行われている地域でのみ可能で、CATV会社との契約手続きが必要となります。詳しくはCATV会社にお問い合わせください。

ご注意

CH固定が「入」のときは、受信設定はできません。

ワンタッチ方式 例) リモコンの⑤の位置にUHFの42チャンネルを設定する方法

1 変えたいチャンネルボタンを押す



2 メニューボタンを押す



3 ④で「他の設定」を選び、決定ボタンを押す

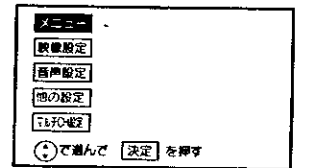
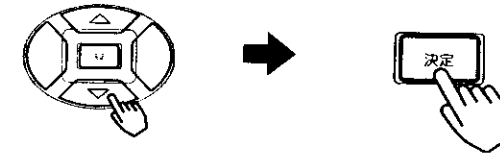

4 ④で「受信設定」を選び、決定ボタンを押す

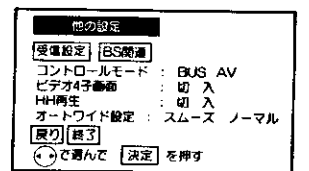
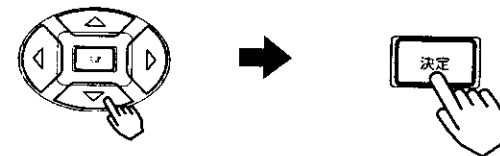

BS関連で「CH固定」を「入」に設定している場合、受信設定はできません。「CH固定」を「切」にする場合は⑥を参照してください。

5 ④で「CHボタン」を選び、④で「ワンタッチ」を選択し、決定ボタンを押す

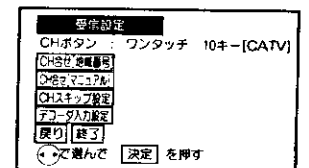
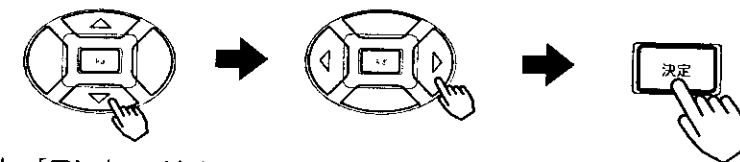

- 工場出荷時は、「ワンタッチ」に設定されています。
- ワンタッチ：1回だけボタンを押せば選局できます。
- 10キー：2桁の数字で選局できます。⑦6

受信設定について (つづき)

6, 12

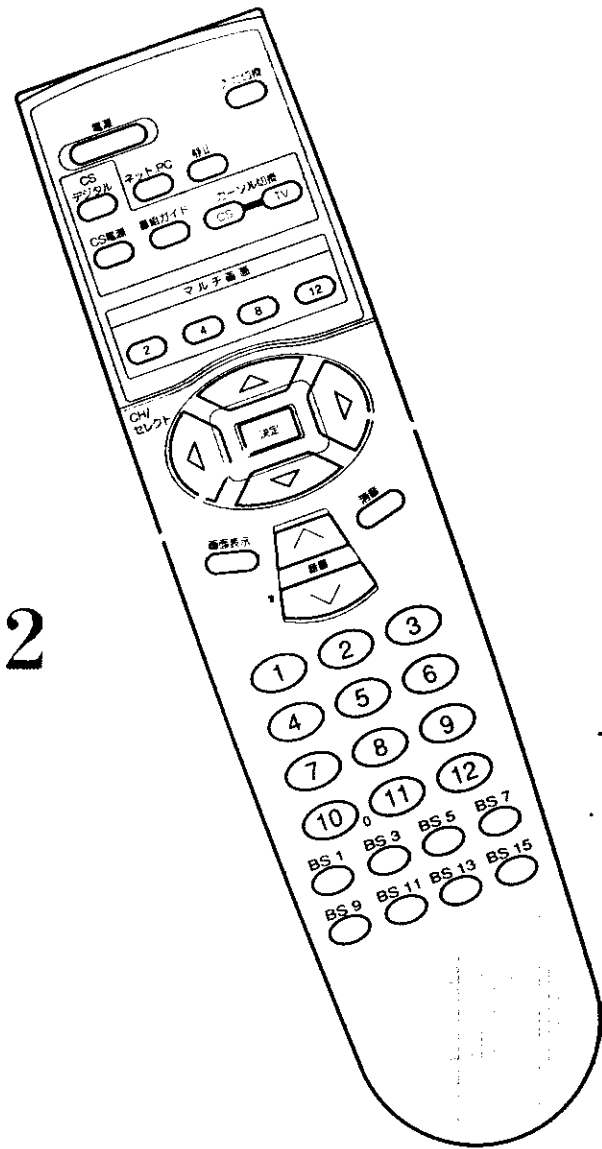

6~12

メモ 選局時の「CH」、「微調」の選択について
 の操作のときに を押すと、選局モードがつぎのように変わります。

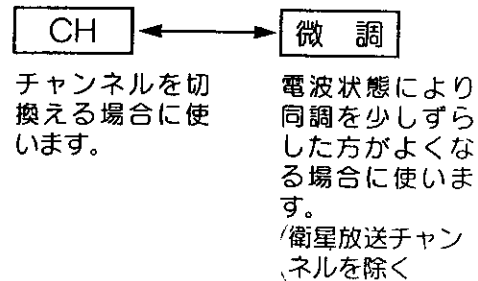

6 で「CH合せ〔マニュアル〕」を選び、決定ボタンを押す

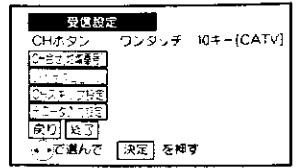

7 で「設定モード」を選び、 で「CH」を選択する

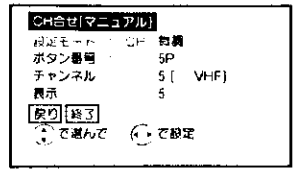
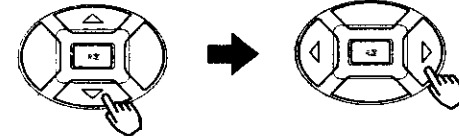

8 で「ボタン番号」を選び、 で「5P」を設定する

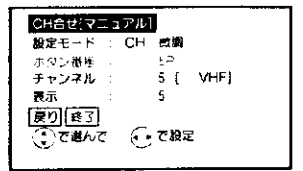
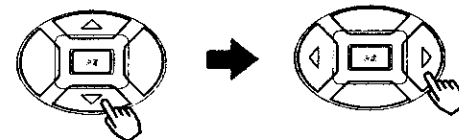

●最初は現在の受信チャンネルボタンが表示されます。

9 で「チャンネル」を選び、 で「42」を設定する

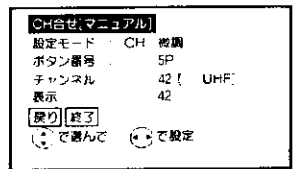
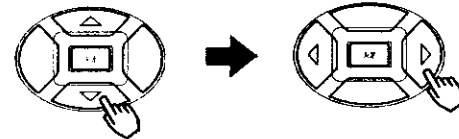

- ボタンを0.5秒以上押し続けると自動的に放送チャンネルを探して止まります。
- 設定モードが「微調」のときは、受信しているチャンネルの同調を微調節することができます。

10 で「表示」を選び、 で「42」を設定する

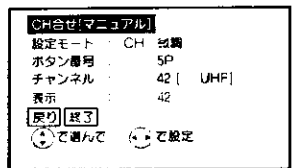
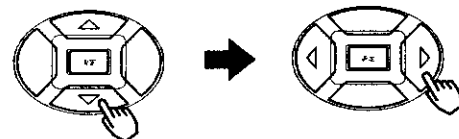

11 設定したチャンネルで、微調したい場合は で「設定モード」を選び、 で「微調」に設定する で「チャンネル」を選び、 で同調をずらし微調する

複数のチャンネルを変更する場合 No. 11の操作をくり返します。

12 で「終了」を選び、決定ボタンを押す

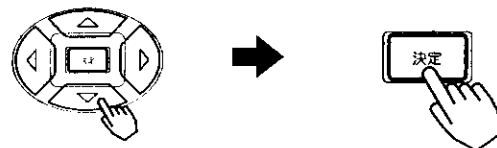

受信設定について (つづき)

10キー方式について

CATVをご覧になる場合に、チャンネルが15局を越えるときは、10キー(CATV)を選択します。VHFおよびCATV (C13~35)が①~⑩のボタンで選局することができます。10キー方式でチャンネルを選ぶときは、リモコンCHボタンは、次の意味となります。

①~⑨・・・数字の1~9

⑩・・・数字の0

例) 7チャンネル……⑩, ⑦ **②**~**④**, **⑦**

12チャンネル……①②

CATV C35チャンネル……③⑤

ご注意 10キーモード時のご注意

- 10キー(CATV)を選択しますと、UHFを受信することはできません。
- 表示番号の入替はできません。
- CH合わせ(地域番号)は設定できません。

10キー方式にかえる場合

メニューボタンを押す

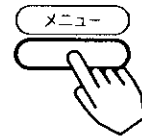

で「他の設定」を選び、決定ボタンを押す

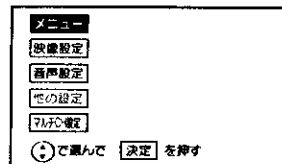
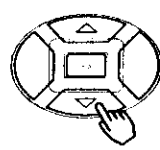

で「受信設定」を選び、決定ボタンを押す

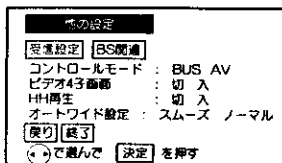
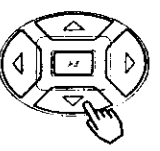

で「CHボタン」を選び、で「10キー [CATV]」を選択し、決定ボタンを押す

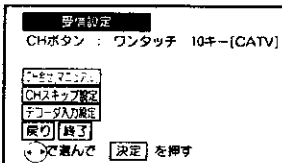
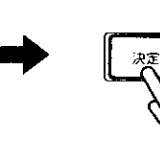
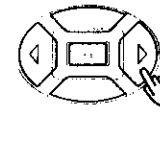
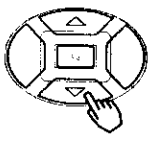

で「終了」を選び、決定ボタンを押す

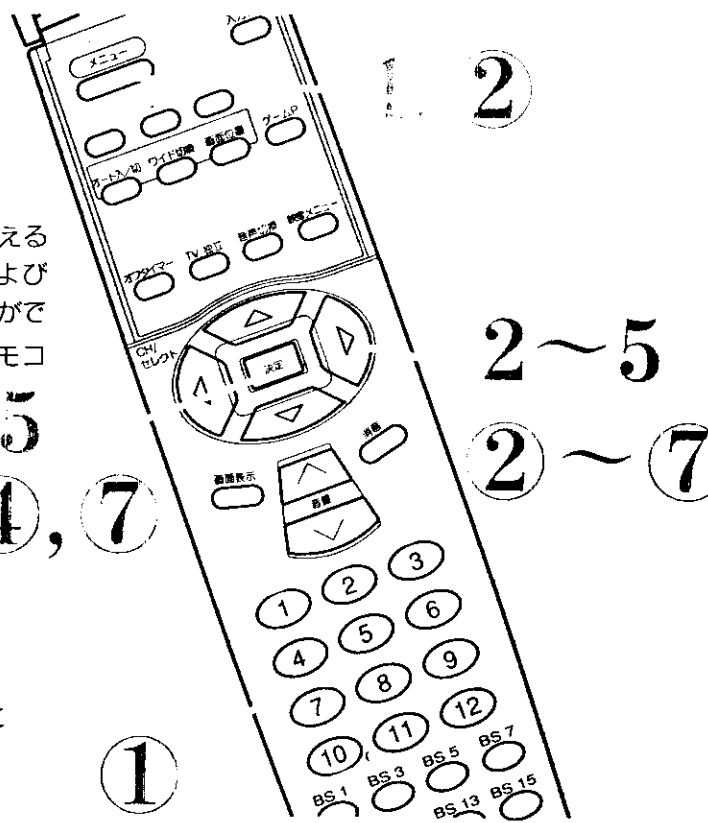
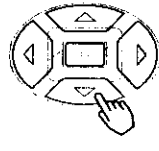

微調する場合

電波状態により同調を少しずらした方がよくなる場合には、チャンネルの同調を微調節します。
例) C35チャンネルを微調したいとき

① 微調したいチャンネルボタンを押す

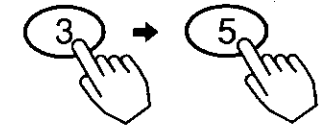

② メニューボタンを押し、で「他の設定」を選び、決定ボタンを押す

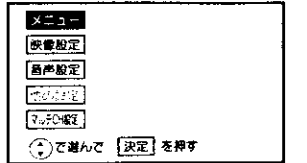
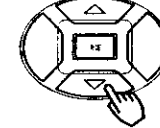
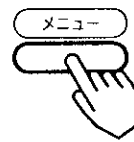

③ で「受信設定」を選び、決定ボタンを押す

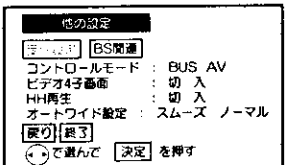
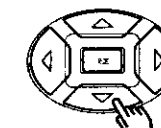

④ で「CH合せ(マニュアル)」を選び、決定ボタンを押す

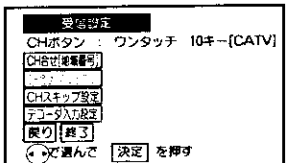
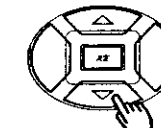

⑤ で「設定モード」を選び、で「微調」を選択する

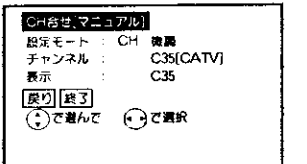
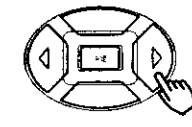
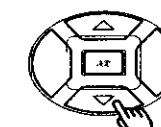

⑥ で「チャンネル」を選び、で微調する

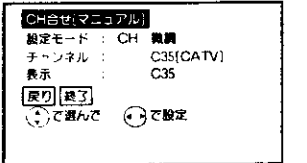
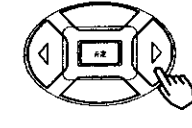
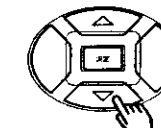

⑦ で「終了」を選び、決定ボタンを押す

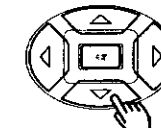

複数のチャンネルを変更する場合

の操作をくり返します。

受信設定について (つづき)

空きチャンネルの飛越し選局

本体のチャンネルボタン、リモコンのCH/セレクトボタン (カーソルボタン) で選局するとき、空きチャンネルを自動的に飛越し(スキップ)して早く選局できます。

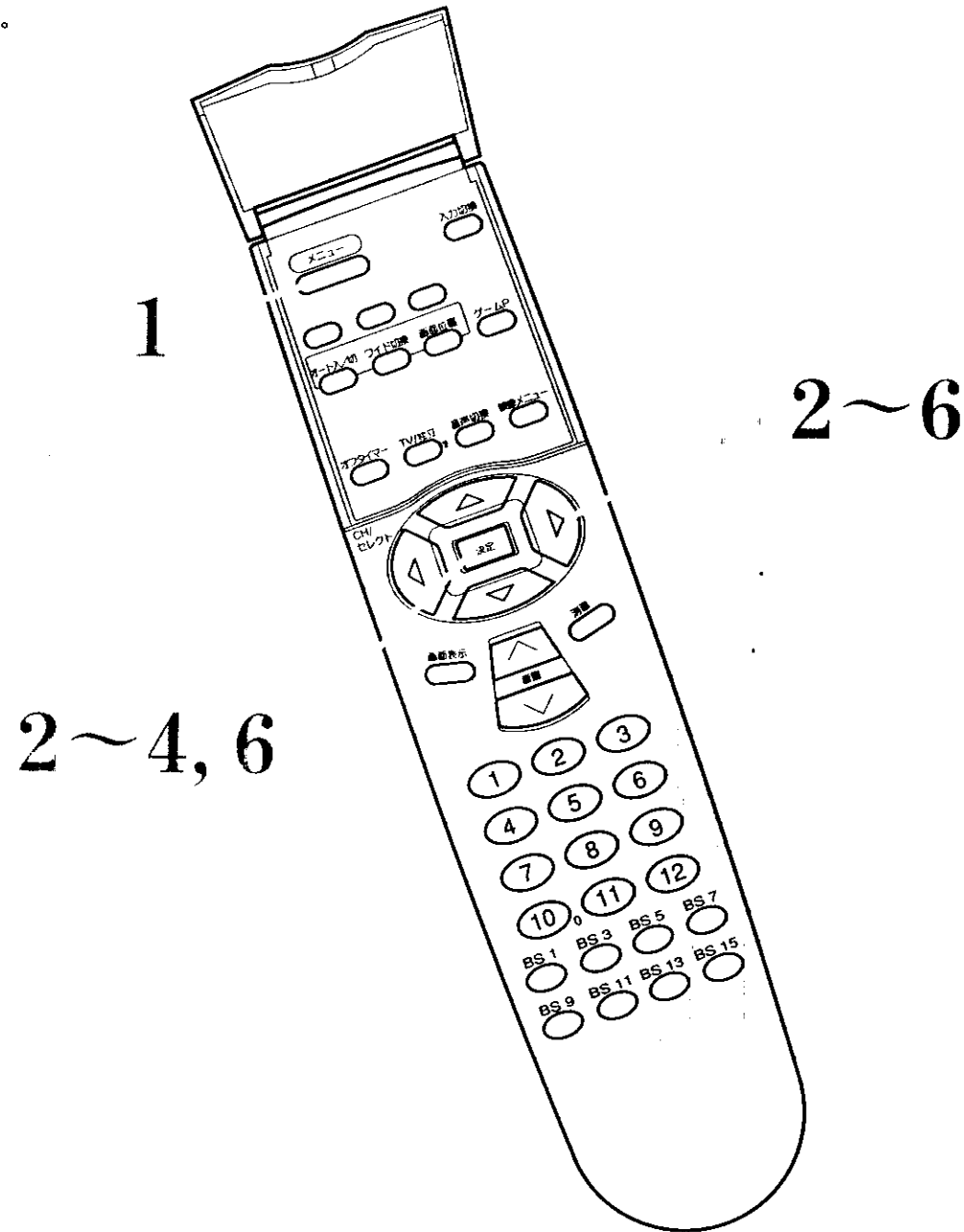

メモ 10キーモード時の空きチャンネルの飛越し選局について
10キーモードを選んだ場合も、ワンタッチモードと同じように空きチャンネルの飛越し選局を設定することができます。

例) リモコンの⑫のチャンネルボタンを飛越したいとき

1 メニューボタンを押す

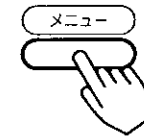

2 ⑫で「他の設定」を選び、決定ボタンを押す

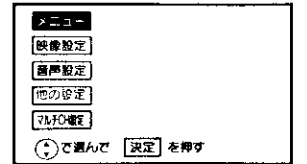
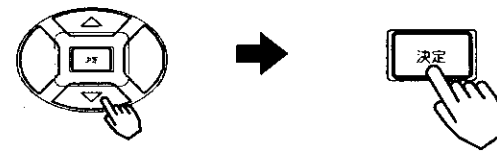

3 ⑫で「受信設定」を選び、決定ボタンを押す

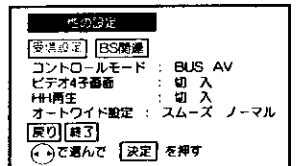
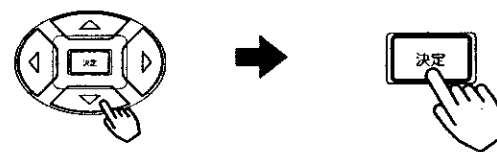

4 ⑫で「CHスキップ設定」を選び、決定ボタンを押す

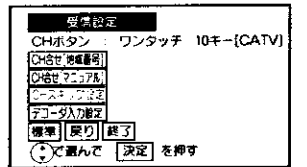

5 ⑫で「12P」を選び、⑫で「スキップする」を選択する

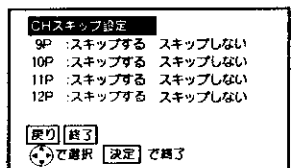
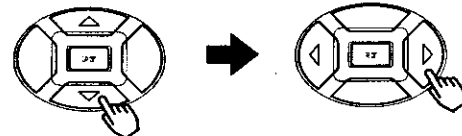

複数のチャンネルを飛越しする場合

⑤の操作をくり返します。

6 決定ボタンを押した後、⑫で「終了」を選び、決定ボタンを押す

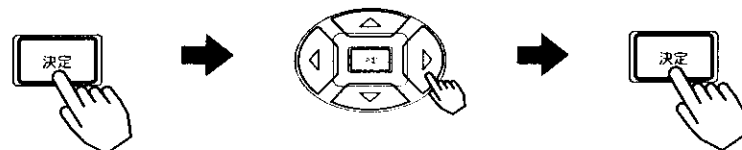

受信設定について (つづき)

デコーダの入力設定

セント・ギガ放送を楽しむときや、MUSE-NTSCコンバータ (HE60, HE60-1/-2のみ) を接続するときに設定します。

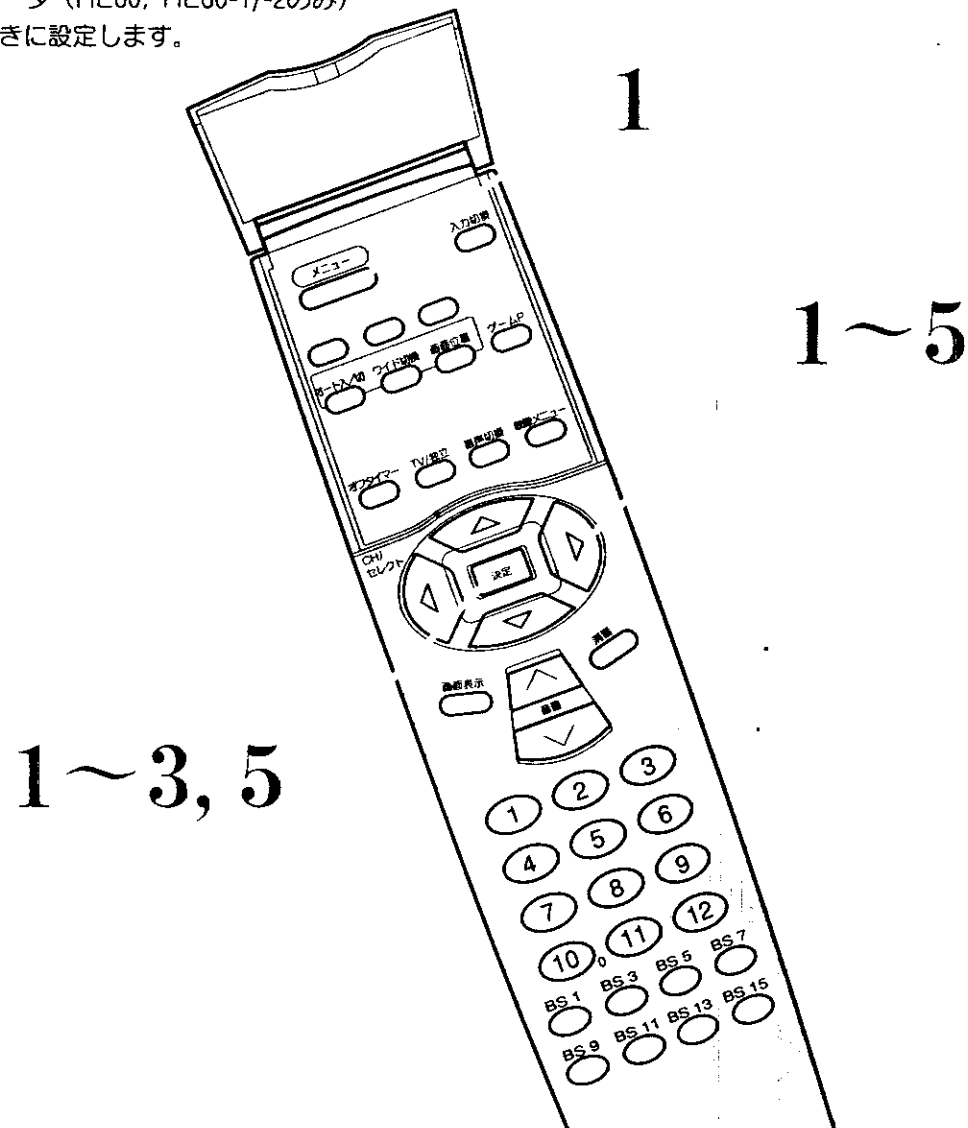

- メモ** ちょっとひとこと
- デコーダ入力設定は、通常BSチャンネルは「オート」側でお使いください。
 - BSデコーダの電源が「切」になっている場合や、BS入力端子にケーブルを接続していないときは、BS入力端子に切り替わりません。(「オート」または「BS入力」設定時)

- ご注意** デコーダ入力設定について
- 「ビデオ2」に設定されている場合、ビデオ2入力端子に何も接続していないか、電源が「切」になっている場合は黒画面になります。(HE60, HE60-1/-2のみ)
 - 「オート」側でBSデコーダを使用する場合、映像と音声と異なる、音が出ないなどの異常のときは、音声切替が合っていないためです。このときは、テレビとBSデコーダの音声内容を合わせてください。
 - 「BS入力」に設定されている場合は、BSデコーダの音声の選択が優先されます。テレビ側で音声切替はできません。

1 メニューボタンを押し、で「他の設定」を選び、決定ボタンを押し

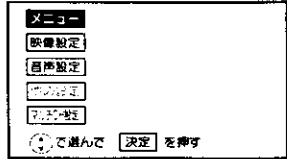
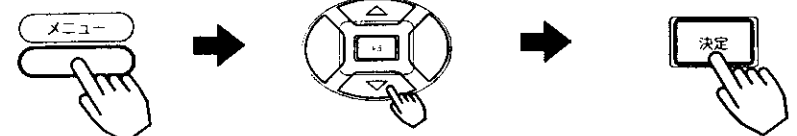

2 で「受信設定」を選び、決定ボタンを押し

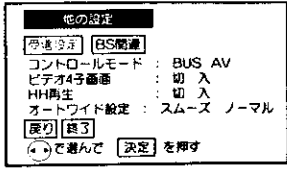
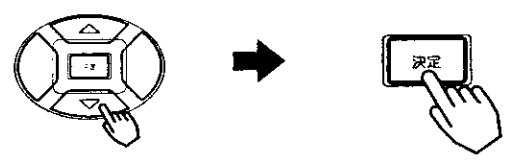

3 で「デコーダ入力設定」を選び、決定ボタンを押し

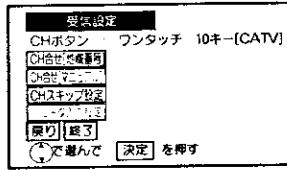
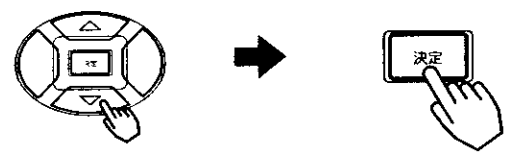

4 で「BSチャンネル」を選び、
で「入力」を設定する

BS7より下を選ぶと、BS9, BS11, ...BS15のチャンネルが順次表示されます。

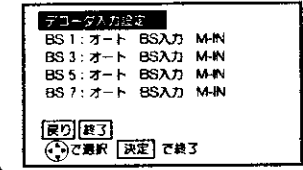
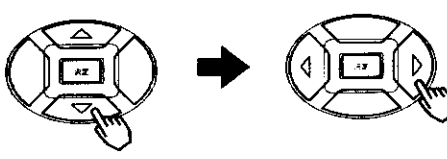

*HE60, HE60-1/-2は「M-IN」の表示が「ビデオ2」となります。

複数のチャンネルを入力する場合

1の操作をくり返します。

5 決定ボタンを押しした後、で「終了」を選び、決定ボタンを押し

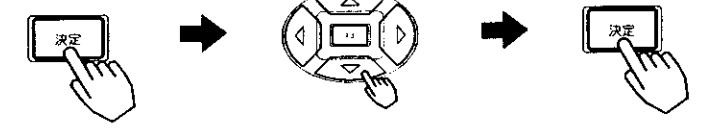

設定状態	使いかた
オート	BSスクランブル放送を自動判別し、スクランブル放送時に、自動的にBS入力端子に接続されたBSデコーダを選択します。通常「オート」でご使用ください。
BS入力	放送内容によらずBS入力端子に接続されたBSデコーダを選択します。セント・ギガ放送を楽しむときは、「BS入力」に設定します。
ビデオ2 (HE60, HE60-1/-2のみ)	ビデオ2に接続されたMUSE-NTSCコンバータを選択します。MUSE-NTSCコンバータを接続して、ハイビジョン番組を楽しむときに設定します。
M-IN (HE62, HE62-1/-2のみ)	MUSE入力端子に接続されたMUSE有料デコーダを選択します。MUSE有料放送を楽しむときに設定します。(将来の拡張用)

転倒防止について

注意 ブラウン管（前面）は重いので安定したところに据え付けてください。また、転倒防止の処置を行ってください。テレビが転倒し、けがの原因となることがあります。

1 テレビを固定してご使用いただく場合には、図のようにセット後部のミソをご利用ください。

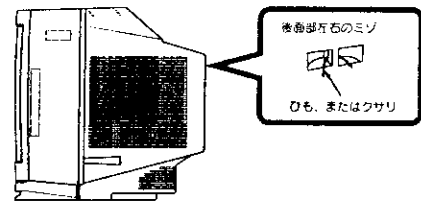

2 ひもまたはクサリ、および取付具については市販品をご利用いただき、確実に支持できる壁や柱等をお選びになり、しっかりと固定してください。

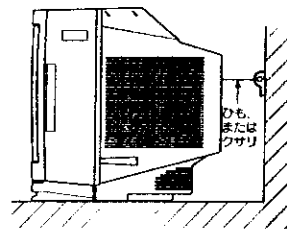

3 専用のテレビ台（別売り）との固定は、テレビ台の取扱説明書をご覧ください。

故障かな？と思ったら

電源プラグがはずれていたり、アンテナ線がはずれていたりしているとテレビの故障とまちがえることがあります。販売店に連絡する前に下記のことを一応お確かめください。それでも具合の悪い場合はご自分で修理なさらず、お買い求めの販売店にご相談ください。

このようなときは…	よくある事例	ここをお調べください	参照ページ
画面が出ない 音も出ない	① 外部機器接続端子位置と入力切替ボタンの切替え位置の不一致 ② デコーダ入力設定が「M-IN」になっている。(HE62, HE62-1/2, HE60, HE60-1/2の場合はビデオ)	① 入力切替え位置を合わせてください。 ② 受信設定でデコーダ入力設定を選び、「オート」または「BS入力」にします。	21 81
画面は出るが 音が出ない	① 音量調節が0になっている ② 消音ボタンを押している。	① 音量ボタン(▲)を押してみてください。 ② もう一度消音ボタンを押してみてください。	13 20
カラー番組の ときに色が 出ない	色の濃さの設定が-(淡)側いっぱいになっている。	映像設定で色の濃さを選択し、+にしてみてください。	27
画像が2重 3重にうつる (ゴースト)	近くに山や大きな建物、樹木がある場合、反射電波によって起こる。	① ビルが建つ等、周囲の状況についてお調べください。 ② アンテナの向きがずれていないかお調べください。	
雪が降っているよ うな画面になり ハッキリしない (スノーノイズ)	アンテナの向きが正しくないことが考えられます。 アンテナ線がはずれている。	アンテナの向きがずれていないかお調べください。 セット後面のアンテナ端子板の接続端子をお調べください。	64
リモコンで テレビが 操作できない	① リモコン送信機の乾電池の+/-が逆に入っている。 ② リモコン送信機の乾電池の寿命がなくなっている。	① 乾電池を正しく入れてください。 ② 乾電池を新しいものに交換してください。	10

故障かな？と思ったら (つづき)

このようなときは…	よくある事例	ここをお調べください	参照ページ
画像に色ムラ が出る	明るさの設定が+(明)側いっぱいになっている。	映像設定で明るさを選択し、-にしてみてください。	27
チャンネル合わせができない (リモコン)	CH固定が「入」に設定されている。(BSのチャンネルが選べない。)	BS関連でCH固定を選択し、「切」を選びます。	61
映像設定で明るさのみが設定 できない	映像メニューがナチュラルまたはゲームになっている。	他の映像メニューに切替える。	26
BSチャンネルを選んでも録画予約表示 が出て、チャンネルが変わらない	CH固定が「入」に設定されている。	BS関連でCH固定を選択し、「切」を選びます。	61
BSデコーダを接続しているのに、 スクランブルが解除されない	BSデコーダの電源が「切」になっている。	BSデコーダの電源を「入」にします。	53
「ピシッ」と音がする	冷暖房などの室温の変化により、キャビネットがわずかに伸縮する音です。性能その他に影響はありません。		
テレビの向きを変えると画面に色 ムラが発生したり、傾きが大きくなる	テレビの向きを変えてご覧になった場合は、地磁気の影響を受けるため画面に色ムラが出たり、南北の向きでは傾きが大きくなる場合があります。(故障ではありません。)電源を「切」にしてから、約1時間後にご覧になる向きで電源を「入」にしますと、自動消磁回路が働いて色ムラは軽減されます。		
電源を入れたときに、「ブーン」と音がする	電源を「入」にしますと、自動消磁回路が動き、このときにブラウン管内部が振動するために発生する音です。性能その他に影響はありません。		
ラジオに雑音はいる	テレビの近くでラジオ等を使用しますと、雑音はいる場合があります。テレビより離してご使用ください。		

注意 アンテナ工事には、技術と経験が必要ですので、販売店にご相談ください。

保証とアフターサービスについて

保証について

- この商品は保証書付きです。
- 保証書は、販売店で所定事項を記入してお渡しいたしますから、記載内容をご確認いただき、大切に保管してください。
- 保証期間は、お買い上げの日から1年間です。(ただし、ブラウン管のみは2年間です。)
- 保証期間中でも有料になることがありますので、保証書をよくお読みください。
- 保証書は日本国内においてのみ有効です。
- 保証期間経過後の修理については販売店にご相談ください。修理によって機能が維持できる場合は、お客様のご要望により、有料修理いたします。当社は、販売店からの注文により、補修用性能部品を販売店に供給します。
- 修理を依頼される前に、「故障かな？と思ったら」の項に基づいてお調べいただき、それでも具合の悪いときはご自分で修理なさらず、お買い求めの販売店に修理をご依頼ください。[82] ~ [83]

無料保証期間 (⇒は無料保証期間を示します)	
お買い求めの日から1年間	お買い求めの日から2年間
ブラウン管	→
その他	→

転居後のアフターサービスについて

ご転居により、お買い求めの販売店のアフターサービスを受けられなくなる場合は、前もって販売店にご相談ください。ご転居先での日立の家電取扱店を紹介させていただきます。

補修用性能部品の保有期間について

テレビの補修用性能部品の最低保有期間は、製造打切後8年です。この期間は通商産業省の指導によるものです。性能部品とは、その製品の機能を維持するために必要な部品です。

CATV(ケーブルテレビ)について

CATVは、サービスの行われている地域でのみ受信できます。受信するには、CATV会社との加入手続きが必要です。また、スクランブル方式など有料のCATVの場合は、受信契約に加え、アダプターの使用が必要になります。詳しくは、CATV関係各社にお問い合わせください。

CATV