

仕 様

形 名	C28-HE70	C28-HE72	C32-HE72
ブラウン管	28形新ワイドキドマトロン ブラウン管	28形新ワイドキドマトロン ブラウン管	32形新ワイドキドマトロン ブラウン管
画面寸法	幅57.5×高さ32.4/対角66.0(cm)	幅57.5×高さ32.4/対角66.0(cm)	幅66.2×高さ37.3/対角76.0(cm)
〔テレビの形(28形, 32形など)は画面寸法を表わすものではなく、ブラウン管の外形対角寸法を基準とした大きさの目安です。〕			
音声実用最大出力	20W(総合)(EIAJ)		
スピーカー	10cm丸形フルレンジ…2個	4.5×15フルレンジ…2個	
電 源	AC100V 50/60Hz共用		
消費電力	166W(年間消費電力量217kW・h/年)	170W(年間消費電力量225kW・h/年)	180W(年間消費電力量233kW・h/年)
(待機時4.3W, ただしBS録画ランプ「オフ」時)			
受信チャンネル	VHF1ch~12ch, UHF13ch~62ch, CATV(C13~C35) BS(BS1~BS15)		
端 子	ビデオ1映像入力端子 ……1個 ビデオ4S2映像入力端子 ……1個 (HE70のみ) ビデオ1音声入力端子(右)(左) ……1個 BS/モニター映像出力端子 ……1個 検波1・2出力端子 ……1個 ビデオ1S2映像入力端子 ……1個 BS/モニター音声出力端子(右)(左) ……1個 ビデオ2映像入力端子 ……1個 BS映像入力端子 ……1個 (HE72のみ) ビデオ2音声入力端子(右)(左) ……1個 BS音声入力端子(右)(左) ……1個 MUSE入力端子 ……1個 ビデオ2S2映像入力端子 ……1個 ビットストリーム出力端子 ……1個 検波出力端子 ……1個 ビデオ3映像入力端子 ……1個 キードAFC入力端子 ……1個 M-N S1映像出力端子 ……1個 ビデオ3音声入力端子(右)(左) ……1個 BS-IF入力端子 ……1個 MUSEビットストリーム出力端子 ……1個 ビデオ3S1映像入力端子 ……1個 AV-BUS II 端子 ……1個 ビデオ4映像入力端子 ……1個 ヘッドホン端子 ……1個 ビデオ4音声入力端子(右)(左) ……1個		
外形寸法	幅72.0×高さ48.0×奥行48.5(cm)	幅76.5×高さ48.4×奥行48.8(cm)	幅86.0×高さ55.6×奥行56.0(cm)
質 量	39.0kg	38.5kg	52.5kg
キャビネット材質	スチロール樹脂 (PS)		
付 属 品	リモコン送信機 ……1個 アンテナアダプター ……1個 使用上のご注意(別冊) ……1冊 単3形乾電池 R6P(またはSUM-3) ……2個 取扱説明書 ……1冊 ご相談窓口一覧表 ……1枚		

- 本仕様は改良のため、予告なく変更することがあります。
- この機器を使用できるのは日本国内のみで、外国では放送方式、電源電圧が異なりますので使用できません。
This television set is designed for use in Japan only and can not be used in any other country.
- 本機は「高調波ガイドライン」適合品です。
「高調波ガイドライン」適合品とは、通産省・資源エネルギー庁の定めた「家電・汎用品高調波抑制対策ガイドライン」に基づき、商用電力系統の高調波環境目標レベルを考慮して設計・製造した製品です。

株式会社 日立製作所

〒105-0003 東京都港区西新橋2-15-12
電話 (03) 3502-2111

QR22721

Printed in Japan KN-K(S)

HITACHI

BSチューナー内蔵日立ワイドテレビ

形名

C28-HE70

C28-HE72

C32-HE72

取扱説明書

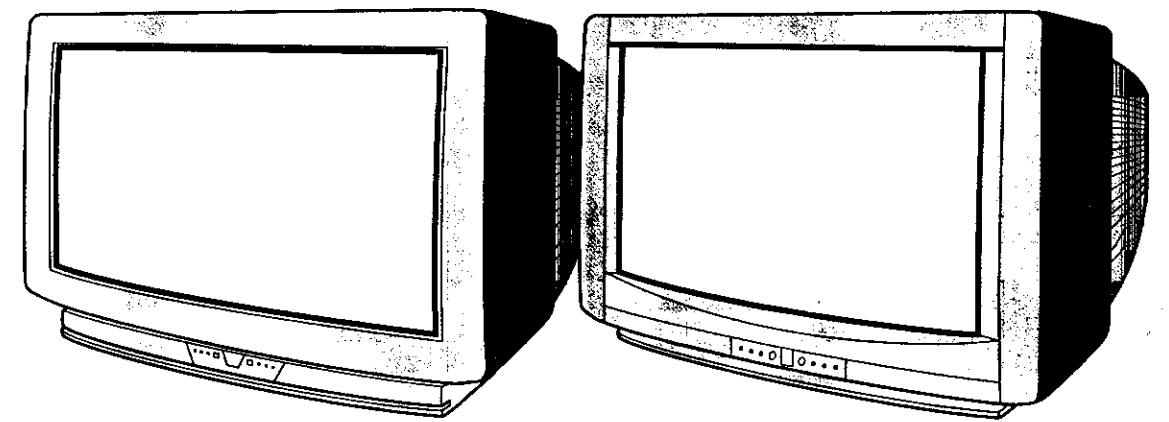
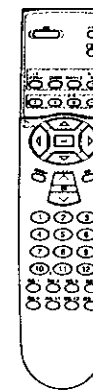

- C28-HE70, C28-HE72, C32-HE72は外觀が異なりますが、取扱いは同じです。
詳しくは本仕様をご覧ください。
本文中のイラストは主として、C28-HE72で説明しています。相違点には(HE70のみ)または(HE72のみ)と付記しています。

このたびは日立ワイドテレビをお求めいただき、まことにありがとうございました。

別冊の「使用上のご注意」をお読みください。

本体の取扱いは、この「取扱説明書」をよくお読みになり、ご理解のうえ正しくご使用ください。
お読みになった後は、保証書、ご相談窓口一覧表とともに大切に保管してください。

「スペシャライザー」はデスパー・プロダクツ・インコーポレイティッドからの実施権に基づき製造されています。
SPATIALIZER(およびシンボル)はデスパー・プロダクツ・インコーポレイティッドの登録商標です。

安全上のご注意

ご使用前にまず別冊の「使用上のご注意」をお読みになってから、この「取扱説明書」をよくお読みのうえ正しくお使いください。

ご使用のまえに

絵表示について…製品を安全に正しくお使いいただき、あなたや他の人々への危害や財産への損害を未然に防止するために、いろいろな絵表示をしています。

- 警告** この表示を無視して、誤った取り扱いをすると、人が死亡または重傷を負う可能性があります。
- 注意** この表示を無視して、誤った取り扱いをすると、人が障害を負ったり物的損害を発生する可能性があります。

〈絵表示の例〉

- △記号は警告（注意）を促すことです。（この例は「感電注意」）
- ⊘記号は行為を禁止することです。（この例は「分解禁止」）
- 記号は行為を強制することです。（この例は「電源プラグをコンセントから抜く」）

特長

ワイドで楽しむ
★新「デュアルウィンドウ」

高輝度&高コントラスト新ブラウン管
★新「ワイドキドマトロン」
ブラウン管

ワイドクリアビジョン放送を自動ワイド再生
★新「ジャスピタツ」ワイド

★ワイドクリアビジョン
水平高画質化回路内蔵

ハイビジョン番組も楽しめる
★MUSE-NTSCコンバーター
内蔵（HE72のみ）

シーンに合わせた最適立体感映像
★3次元Y/C&3次元ビジュアル
「スペシャライザー」搭載高画質

本書の見かた

この説明書は、ほとんどが2ページの見開きで見えるようになっています。（※違うパターンもありますが、基本的には同じ説明方法です。）

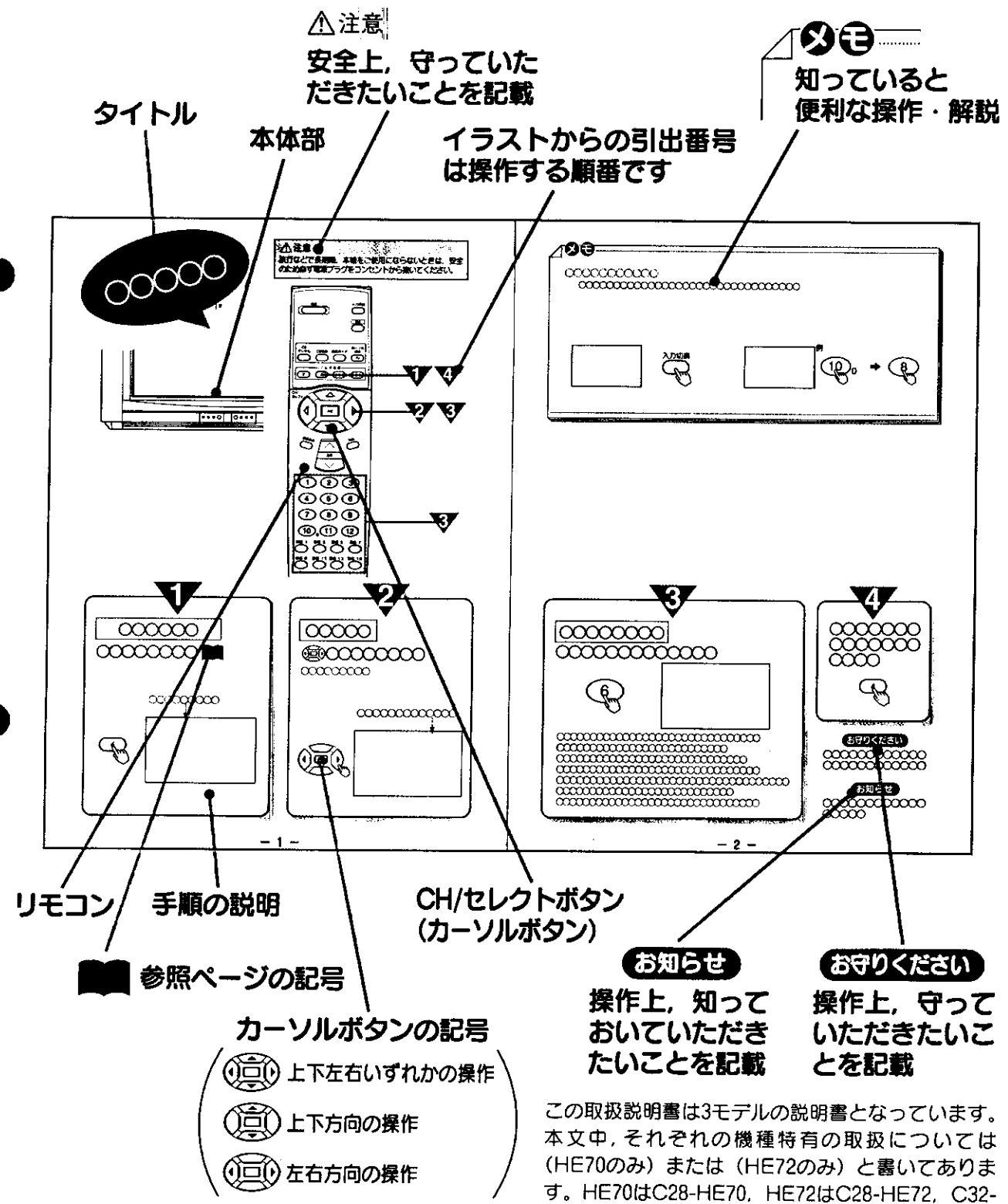

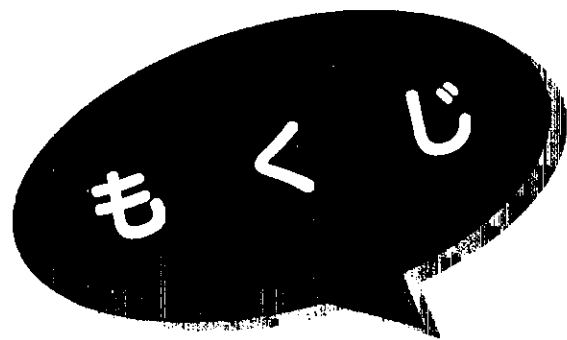

はじめに

安全上のご注意	2
特長	2
本書の見かた	3
衛星放送、ワイドクリアビジョン放送について	6
衛星放送のチャンネル	6
WOWOW、セント・ギガについて	6
ハイビジョン放送について	6
ワイドクリアビジョン放送について	6
お使いになる前の準備	7
各部のなまえ	8
リモコン	8
テレビ本体前面	9
テレビ本体後面	11
リモコンの取り扱い	12

基本の使いかた

テレビ放送・衛星放送を見たいとき	14
マルチ画面を見たいとき	15
CHセレクトボタン(カーソルボタン)の使いかた	16
メニュー項目の選びかた	16
ワイド機能を楽しまたいとき	18
オートワイドの設定をしたいとき	18
画面を移動したいとき	19
ワイド機能の選びかた	20
音を一時的に消したいとき	22
チャンネル番号などを知りたいとき	22
画面表示	22
ビデオを見たいとき	23

音声内容の選びかた	24
二重音声放送のとき	24
ステレオ放送のとき	24
独立音声を知りたいとき(衛星放送のみ)	25
ハイビジョン番組の4チャンネル音声放送について(HE72のみ)	25
2×2(2重)ステレオ放送のとき(HE72のみ)	25
4重(4カ国語)音声放送のとき(HE72のみ)	25
4チャンネルステレオ放送のとき(HE72のみ)	25
本体で操作したいとき	26

映像・音声の設定

映像の自動調整(映像メニュー)について	28
映像メニューの選びかた	28
映像設定をしたいとき	29
明るさ、色あいなどの設定	29
音声設定をしたいとき	31
(高音、低音、バランス)	
他の音声設定をしたいとき	32
(スペシャライザー、ステレオミュート、ミュート)	
音量、ヘッドホン音量	

便利な使いかた

マルチ画面を楽しみたいとき	34
マルチ画面の選択	34
マルチ画面のチャンネル設定を変えたいとき	36
2画面を楽しみたいとき	38
画面切り換え	38
チャンネル切り換え	38
2画面の拡大	39
4画面を楽しみたいとき	40
チャンネル切り換え	40
画面切り換え	41
静止画にしたいとき	42
テレビゲームを楽しみたいとき	43
自動的に電源を切りたいとき	44
オフタイマーを確認、解除したいとき	45
設定を変えたいとき	46
(コントロールモード、HH再生、3次元Y/C、)	
オートワイド設定、ビデオ4子画面、オートデモ	

他の機器との接続使用	48
接続できる機器	48
BSチューナー内蔵のビデオとの接続	49
BSチューナー内蔵でないビデオとの接続	50
日立のAV-BUS端子付ビデオとの接続	51
日立のAVコントロール端子付ビデオとの接続	51
ビデオカメラとの接続	52
ビデオディスクプレーヤーとの接続	52
画面を見ながらテープ編集をする場合の接続	53
BSデコーダーとの接続	54
MUSE-NTSCコンバーターとの接続(HE70のみ)	56
ハイビジョンレーザーディスクプレーヤーとの接続(HE72のみ)	57
オーディオ機器との接続	57
ドアビジョンとの接続	57
CSデジタルチューナーとの接続	58
日立製CSデジタルチューナーをご使用の場合	58
インターネット対応PCとの接続	60

ビデオで衛星放送を録画したいとき	62
見ている衛星放送を録画したいとき	62
1番組のタイマー録画をしたいとき(留守録)	62
衛星放送を録画しながらテレビ放送を見たいとき	63
衛星放送をタイマー録画したいとき	64

設置

アンテナ線の接続	66
VHF/UHFアンテナ線の接続	66
VHF/UHFアンテナが混合のとき	66
VHF/UHFどちらか一方のとき	66
VHF/UHFアンテナが独立のとき	66
BSが混合のとき	66
アンテナアダプターと同軸ケーブルの接続	67
F形接栓(別売り)の接続	67
UHFフィーダーの接続	67
アンテナアダプターとVHF平行フィーダーの接続	67
アッテネーターについて	67
BSアンテナ線の接続	68
受信設定について	70
チャンネルの合わせかた(地域番号)	70
チャンネルの合わせかた(マニュアル)	76
10キー方式にかえる場合	80
微調する場合	81
空きチャンネルの飛び越し選局	82
デコーダーの入力設定	84
転倒防止について	86

ご参考

故障かな?と思ったら	87
保証とアフターサービス(必ずご覧ください。)	88
用語解説	89
索引	90
仕様	裏表紙

衛星放送、ワイドクリアビジョン放送について

衛星放送は、放送用人工衛星から発したテレビ電波を、地上の小型アンテナで直接受信できるシステムです。
衛星放送を受信するには、BSアンテナが必要です。

衛星放送のチャンネル

現在BSで放送されているチャンネルは次のとおりです。(1997年9月現在)

WOWOW〔日本衛星放送(株)〕、セント・ギガ〔衛星デジタル音楽放送(株)〕は有料です。

BS放送	
BS-5	WOWOW、セント・ギガ
BS-7	NHK衛星第1
BS-9	ハイビジョン試験放送
BS-11	NHK衛星第2

WOWOW、セント・ギガについて

BS-5チャンネル(WOWOW、セント・ギガ)の番組は、受信契約していない方が視聴できないように信号をかく乱(スクランブル化)して放送されています。視聴するには、各々の放送局と受信契約をしてスクランブルを正常な状態に戻すデコーダー(解読器)を接続する必要があります。すでにWOWOWの受信契約をされている方は、追加料金を支払うだけでセント・ギガが視聴できます。受信契約については、代理店(主に、電器店)にご相談ください。有料放送であってもスクランブル化しないで放送されている番組は、デコーダーがなくても視聴できます。

ハイビジョン放送について

ハイビジョンは、高精細度テレビ(High Definition TV)とも呼ばれ、BS-9チャンネルで試験放送されています。HE72の機種は、ハイビジョンの放送方式であるMUSE方式を現行テレビの方式であるNTSC方式に変換するMUSE-NTSCコンバーターを内蔵しています。ハイビジョン放送をしているBSチャンネルを選ぶだけでハイビジョン番組をお楽しみいただけます。ただし、走査線は現行テレビと同じ525本ですので、画質は通常のテレビ放送と同等になります。HE70の機種は、MUSE-NTSCコンバーター(別売)を接続することにより、ハイビジョン放送をお楽しみいただけます。

ワイドクリアビジョン放送について

- ワイドクリアビジョン放送は、現行放送と両立性を保ちながら、放送信号にワイドクリアビジョン放送識別信号と画質向上信号を付加し、ワイド画面化と画質向上を図ろうとする放送方式です。
- 本機はワイドクリアビジョン放送識別信号に対応して、現行放送かワイドクリアビジョン放送かを識別し、ワイドクリアビジョン放送であれば自動的に最適サイズに切り換える回路を搭載しています。19
 - 本機は、画質向上信号(HH)を再生して画面水平方向の画質を向上する回路を搭載しています。46

お使いになる前の準備

付属品をご確認ください。



取扱説明書(本書).....1冊
使用上のご注意(別冊).....1冊
ご相談窓口一覧表.....1枚

1 アンテナ線をつなぐ 66 ~ 69

注意
アンテナ工事には、技術と経験が必要ですので、販売店にご相談ください。

2 お手持ちの機器をつなぐ 48 ~ 61

後面部の豊富な端子群をフルにご活用ください。

3 リモコンに乾電池を入れる 12

付属の単3形乾電池をリモコンに入れます。

4 電源プラグをコンセントに差し込む

警告
表示された電源電圧以外の電圧で使用しないでください。火災・感電の原因となります。

注意
旅行などで長期間、本機をご使用にならないときは、安全のため必ず電源プラグをコンセントから抜いてください。

●衛星放送「ワイドクリアビジョン」放送について
●お使いになる前の準備

各部のなまえ

内の数字は、参照ページです。

とびら内部

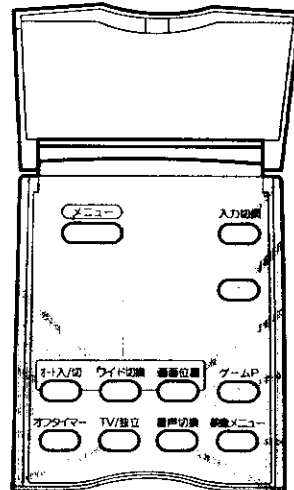

- メニューボタン **16**
- ワイド切換ボタン **21**
- オート入/切ボタン **18**
- オフタイマーボタン **44**
- TV/独立ボタン **25**
- 電源ボタン **14**
- CSデジタルボタン **59**
- 決定ボタン **16**
- 画面表示ボタン **22**
- チャンネルボタン **14**

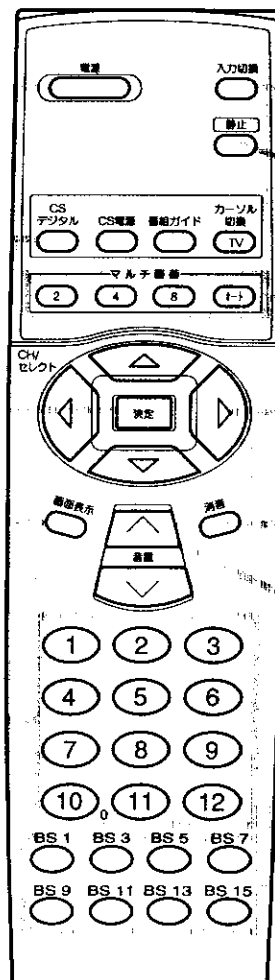

- 23** 入力切換ボタン
- 上ケース用ダミーボタン
(操作ボタンではありません。)
- 19** 画面位置ボタン
- 43** ゲームPボタン
- 28** 映像メニューボタン
- 24** 音声切換ボタン
- 23** 入力切換ボタン
- 42** 静止ボタン
- 34** マルチ画面ボタン
- 16** CH/セレクトボタン
(カーソルボタン)
- 22** 消音ボタン
- 15** 音量ボタン
- 14** BSチャンネルボタン

テレビ本体 前面

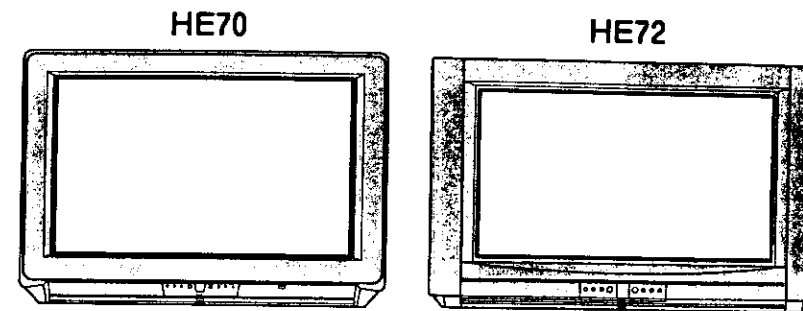

HE70

12 リモコン受信窓/
ディマーアイ受光窓

BS録画ランプ **62**

14 主電源ボタン

スタンバイ/受像ランプ **14**

HE72

12 リモコン受信窓/
ディマーアイ受光窓

主電源ボタン **14**

スタンバイ/受像ランプ **14**

62 BS録画ランプ

各部のなまえ (つづき)

テレビ本体 前面

HE70

前面とびらの開けかた

- ①「押-扉開」部を押します。
- ②とびらの右側に指を引っかけて手前に引きます。

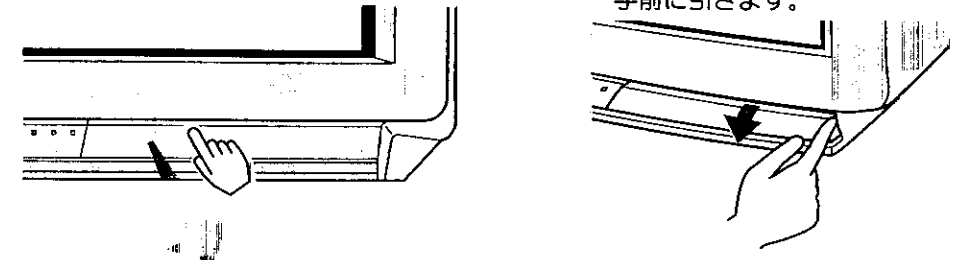

音量ボタン **26** **26** チャンネルボタン

ヘッドホン(ミニ)端子
別売りのミニプラグのヘッドホンをつなぐ端子です。ヘッドホンの音量を設定することができます。**32**

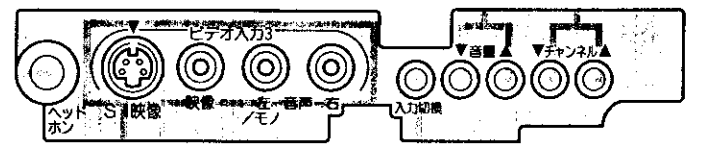

43 52 ビデオ入力3端子 **26** 入力切換ボタン

HE72

前面とびらの開けかた

「押-扉開」部を押します。

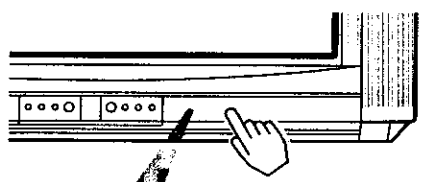

音量ボタン **26** **26** チャンネルボタン **43 52** ビデオ入力3端子

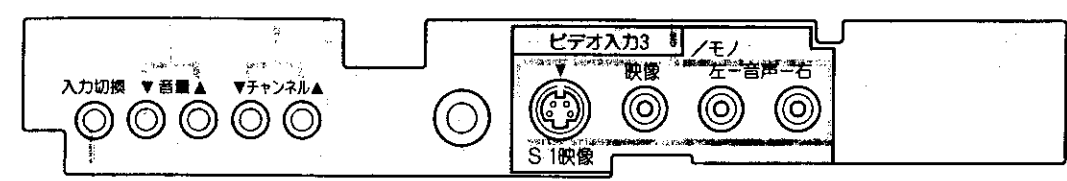

26 入力切換ボタン **ヘッドホン(ミニ)端子**
別売りのミニプラグのヘッドホンをつなぐ端子です。ヘッドホンの音量を設定することができます。**32**

テレビ本体 後面

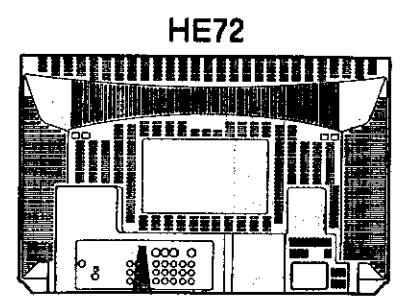
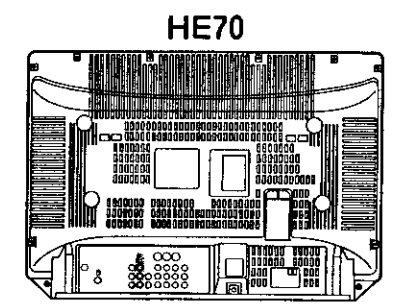

HE70

BS-IF アッテネーター **54** ビットストリーム出力端子
入力端子 スイッチ **67** 検波出力1・2端子
68 **67** キードAFC入力端子

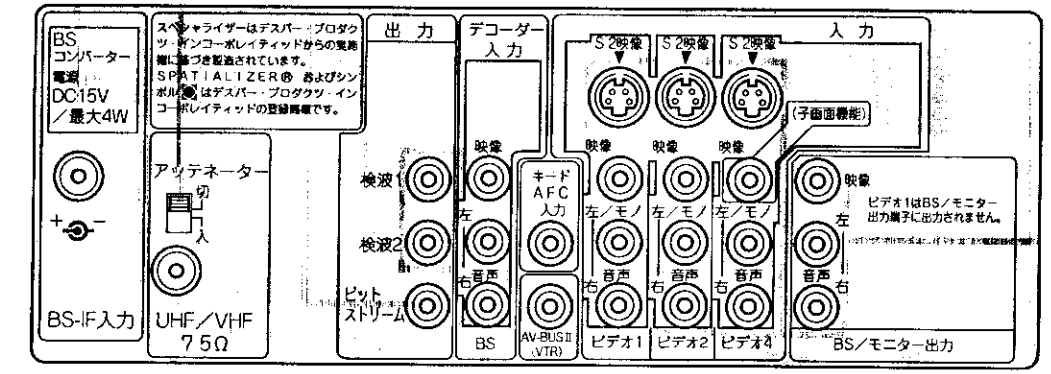

50 53 BS/モニター出力端子

66 UHF/VHF 混合アンテナ端子 **AV-BUS II** 端子
※BSコンバーター電源は、メニュー画面の「他の設定」,「BS関連」で設定します。詳しくは**69**をご覧ください。

HE72

BS-IF アッテネーター **54** ビットストリーム出力端子
入力端子 スイッチ **67** 検波出力端子 **54**
68 **67** **51** AV-BUS II 端子 M-NS1映像出力端子 **49** MUSE ビットストリーム出力端子

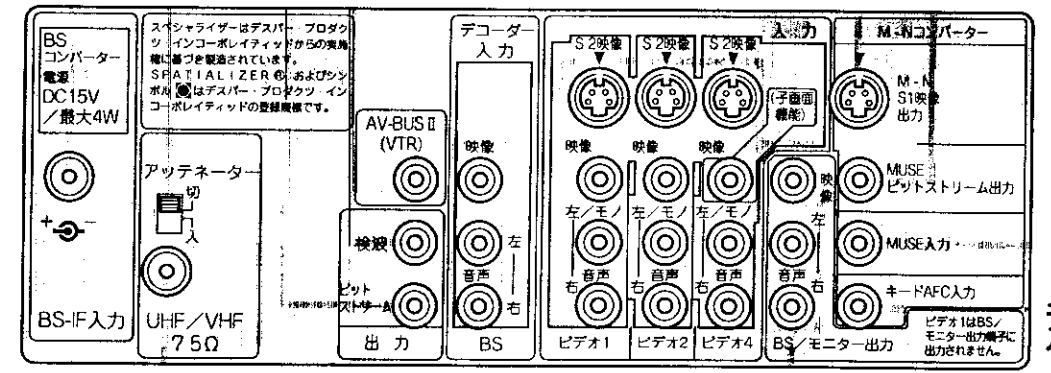

57 MUSE 入力端子

66 UHF/VHF混合アンテナ端子 **BS** 入力端子 **50 53** BS/モニター出力端子
ビデオ1・2・4入力端子
※BSコンバーター電源は、メニュー画面の「他の設定」,「BS関連」で設定します。詳しくは**69**をご覧ください。

将来発売予定機器との接続

テレビ関連機器の中には、現在開発中で数年後に実用化されるとと思われる機器がいくつかあり、システムアップが可能となります。使い方など、詳しくは各接続機器の取扱説明書をご覧ください。

各部のなまえ (つづき)
リモコンの取り扱い(次ページ)

リモコンの取り扱い

電池ふたをはずす
電池ふたのつまみを引き寄せながら、矢印の方向に引いて開けます。

乾電池を入れる
付属の単3形乾電池を⊕、⊖の表示どおりに入れます。

- リモコンの取り扱い**
- リモコンを落としたり、衝撃を与えないでください。
 - リモコンに水をかけたり、ぬれたものの上に置かないでください。故障の原因になります。
 - 長時間ご使用にならない場合は、乾電池をリモコンから取り出しておいてください。
 - リモコンの操作がしにくくなったら、乾電池を交換してください。
 - リモコン受信窓に直射日光などの強い光が当たると動作しなくなることがあります。光が直接当たらないようにテレビの向きを変えてください。

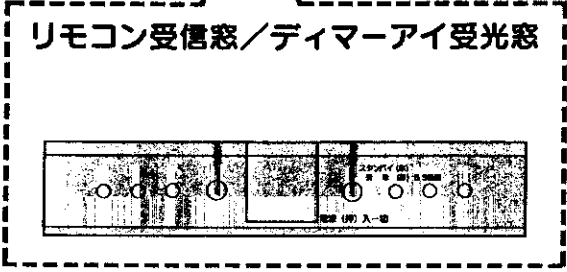
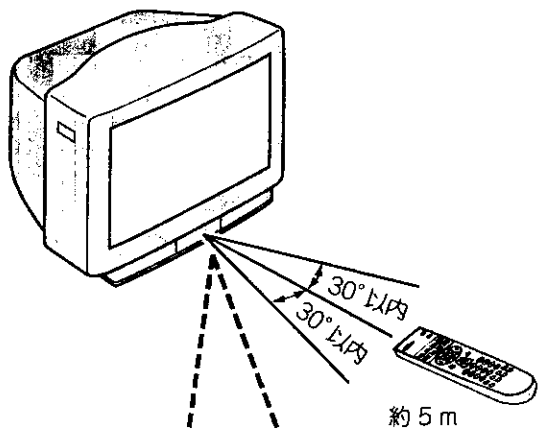

- リモコンは、本体のリモコン受信窓の正面から約5メートル、左30度、右30度の範囲内でお使いください。
- CSデジタルチューナーを操作するときは、CSデジタルチューナーのリモコン受信窓に向けてボタンを押してください。58

3 電池ふたを閉める
電池ふたを矢印の方向に押し戻します。

△注意
乾電池の使用上のご注意

- 本機で指定されていない電池は使用しないでください。また、新しい電池と古い電池を混ぜて使用しないでください。電池の破裂、液もれにより、火災・けがの原因となることがあります。
- 電池を機器内に挿入する場合、極性表示プラス⊕とマイナス⊖の向きに注意し、機器の表示どおり正しく入れてください。まちがえすと電池の破裂、液もれにより、けがや周囲を汚損する原因となることがあります。

基本の使いかた

- テレビ放送・衛星放送を見たいとき 14
- マルチ画面を見たいとき 15
- CH/セレクトボタン（カーソルボタン）の使いかた 16
- ワイド機能を楽しみたいとき 18
- 音を一時的に消したいとき 22
- チャンネル番号などを知りたいとき 22
- ビデオを見たいとき 23
- 音声内容の選びかた 24
- 本体で操作したいとき 26

テレビ放送・衛星放送 を見たいとき

準備 (主電源ボタン操作)

本体のスタンバイ/受像ランプが消えているときは、リモコンでは電源が入りません。
まず本体の主電源ボタンを押してください。このときは、▼2の操作から始めることができます。

HE70

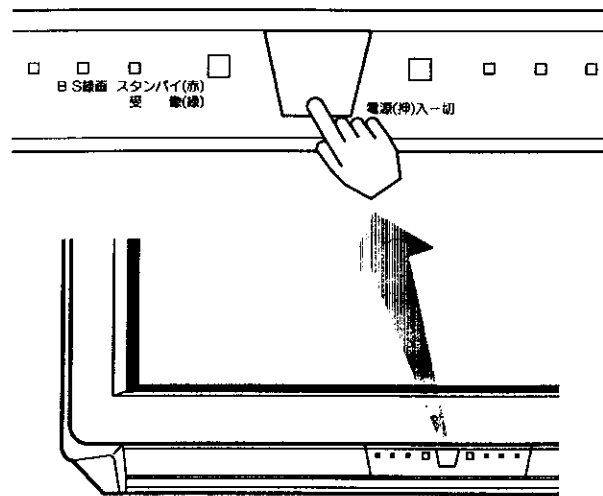

HE72

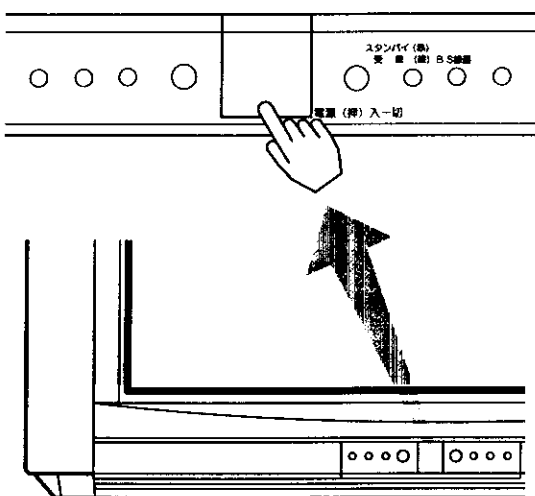

1

電源ボタンを押す

本体のスタンバイ/受像ランプが緑に点灯し、前に見ていたチャンネルが現れます。
電源を切るときは、もう一度押します。

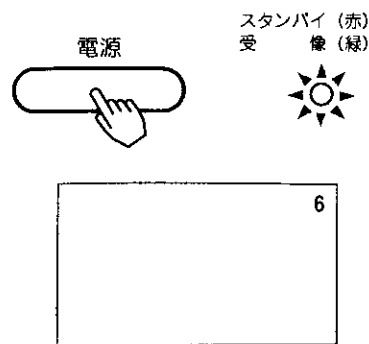

2

チャンネルを選ぶ (1~12, BS1~BS15)

画面右上に選んだチャンネルが表示されます。
表示を消すこともできます。▼22

CH/セレクトボタン (CH) を使って、チャンネルを選ぶこともできます。

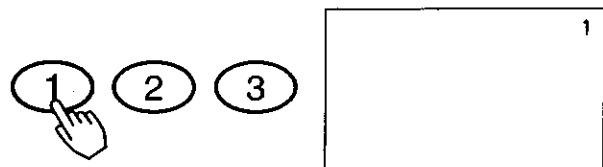

3

音量を調節する

音量の大きさが数字と [] で画面に表示されます。

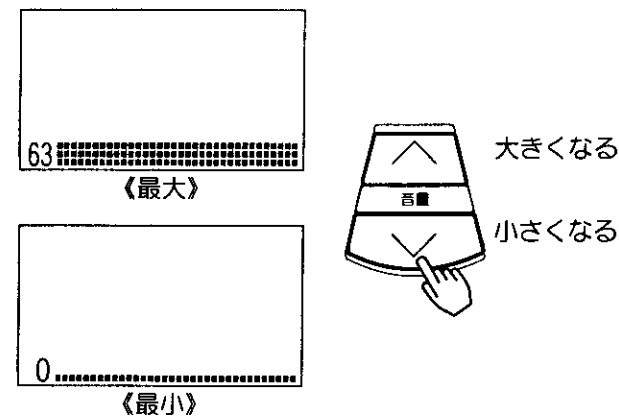

1 電源ボタン

3 音量ボタン

2 チャンネルボタン

2 BSチャンネルボタン

メモ

リモコンの操作はスタンバイ/受像ランプが点灯しているときのみ、リモコンの操作は可能です。
リモコンの電源ボタンを押して電源を切っておくと、電源の「入・切」もリモコンでできます。

工場出荷時のチャンネル設定
本機は工場出荷時にVHF1~12チャンネルの12局とBSチャンネル1,3,5,7,9,11,13,15の8局が設定されています。
チャンネルの設定を変更することもできます。

70, 76

マルチ画面を見たいとき

リモコンのマルチ画面 (2) (4) (8) (オート) ボタンで、お好みのマルチ画面を見ることができます。

2面モード **38**

4面モード **40**

8面モード **34, 36**

オートモード **35, 36**

お守りください

動作中に停電になったときのご注意
テレビが動作中に停電になった場合、停電の回復とともに電源が入ります。テレビから離れるときは本体の電源プラグをコンセントから抜いてください。

CH/セレクトボタン (カーソルボタン)の 使いかた

本機のリモコンには、上下左右方向に矢印(▲)マークのついたCH/セレクトボタン(カーソルボタン)がついています。このCH/セレクトボタンを使って、手軽にチャンネルのアップダウン選局ができます。
また、メニューボタンを押すと画面にメニューが表示され、カーソルボタンを使って、ほとんどの機能の設定ができます。



メニュー項目の選びかた

1

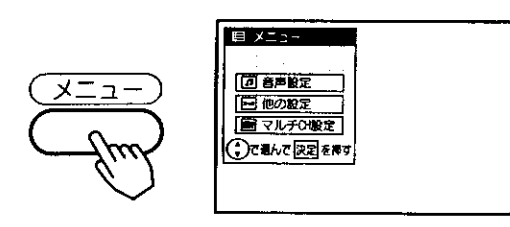
メニューボタンを押す
(メニュー)画面が現れます。





説明の中では、このボタンはつぎのように使われています。

-  上下左右いずれかの操作
-  上下方向の操作
-  左右方向の操作

2

で項目を選び、決定ボタンを押す

 選んだところが水色になります。 →  設定画面が現れます。

(画面表示を消すときは、メニューボタンを押します。)

29

46

目メニュー

- 映像設定
- 音声設定
- 他の設定
- マルチCH設定

で選んで 決定 を押す

31,32

36,46

内の数字は、参照ページです。

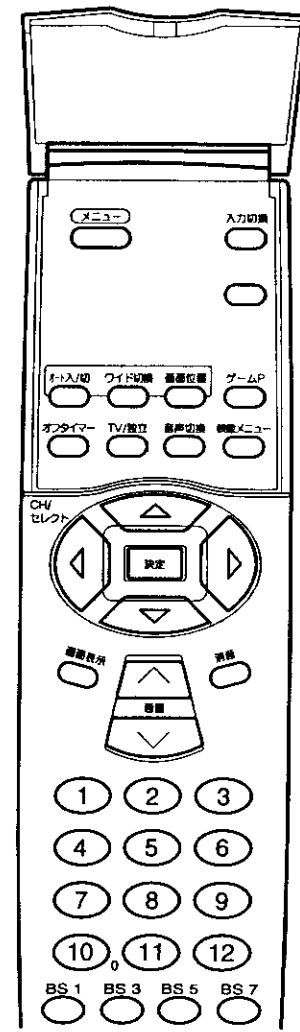

1
メニューボタン

2~4
CH/セレクトボタン
(カーソルボタン)

2 4
決定ボタン

メモ

マルチ画面による画面選局
マルチ画面でもカーソルボタンで、他のチャンネルの番組を検索することができます。 **34**

お知らせ

CH/セレクトボタン(カーソルボタン)の操作ができないときは、カーソル切換ボタンでCSモードとなっていることが考えられますので、カーソル切換のTVボタンを押してください。 **59**

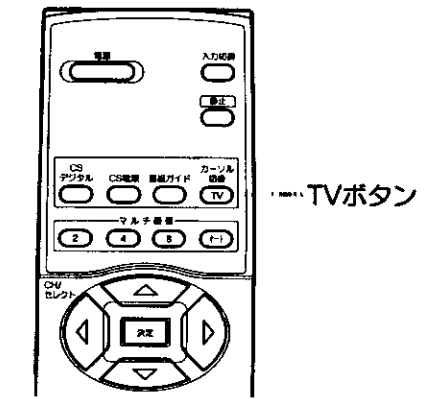

3

で設定する

で項目を選んで、 で設定(または選択、調節)します。

〈映像設定を選んだときの設定画面表示の例〉

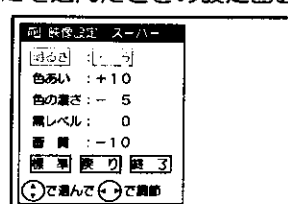

4

設定が終わったら、 **で「終了」を選び、決定ボタンを押す**

標準 戻り 終了

で選んで 決定 を押す

「戻り」を選んだときは、ひとつ前の画面に戻ります。



画面表示が消えて、設定が完了します。メニューボタンを2回押しても、画面表示が消えます。

ワイド機能を楽しみたいとき

本機は横長のワイド画面を採用していますので、現行テレビ放送の映像も、映画など横長サイズの映像も、ワイド機能を使って画面一杯に拡大してお楽しみいただけます。さらに映像を上下に移動させて見やすい位置にすることもできます。

オートワイド (ジャスピタツワイド)

本機は、見ている映像に合わせて最適なワイドモードを設定する「オートワイド (ジャスピタツワイド)」機能を採用しています。

オートワイドの設定をしたいとき

オート入/切ボタンを押すと、画面に《オート》と表示されます。さらにボタンを押すと次の手順でモードが切り換わります。

オート→オート：切 通常は「オート」でお使いください。

見ている映像が通常の映像のとき

通常4:3の映像を横方向に不自然にならないように拡大し、垂直方向にも10%拡大してワイド画面一杯に違和感なく表示します。



ノーマルモードのとき

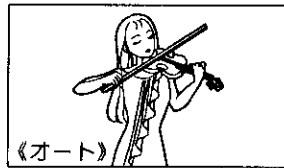

《オート》

お知らせ

他の設定のオートワイド設定がスムーズ時のみ、画面一杯にスムーズサイズで表示します。オートワイド設定がノーマルの設定になっていると、通常の映像のときはノーマルサイズで表示します。47

見ている映像が上下に黒い帯の入った横長サイズの映像のとき

横長サイズの映像を画面のサイズ、画面の中心位置を最適にして上下の黒帯を最小になるように表示します。また、字幕などの文字を最適に再生できます。

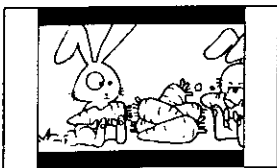

ノーマルモードのとき

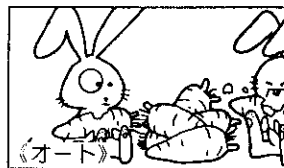

《オート》

お知らせ

- 「オート」モード時は、ワイド切換ボタンを押しても自動で判別するため、《オート》表示を行い、切り換えができません。
- ハイビジョン放送、MUSE-IN入力をご覧のときはオートワイドの切り換えはできません。(HE72のみ)

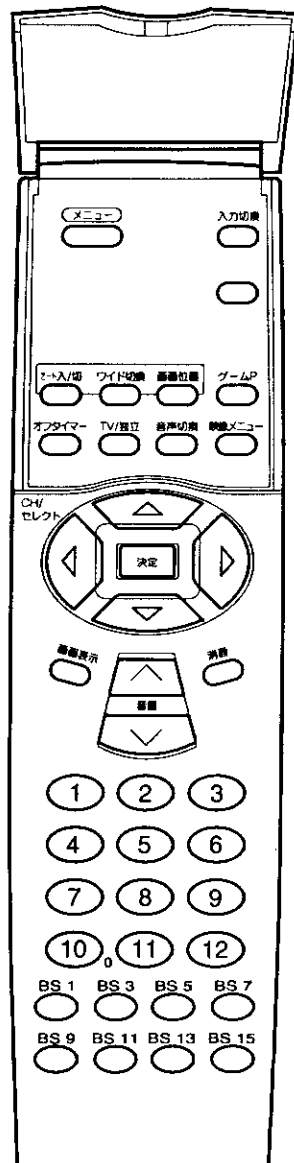

オート入/切ボタン

画面位置ボタン

画面を移動したいとき

「ノーマル」「フル」以外のワイドモード時は、画面を上下に移動することができます。「映画1」「映画2」モード時に字幕が消えてしまうようなときにお使いになると便利です。

1

画面位置ボタンを押す

画面に《画面位置》の表示が出ます。

2

で好みの位置に調節する

●スムーズ、映画1字幕は±12、映画2、映画2字幕は±31の範囲で画面位置調節ができます。

3

終わったら画面位置ボタンを押す

《画面位置》の表示が消えます。

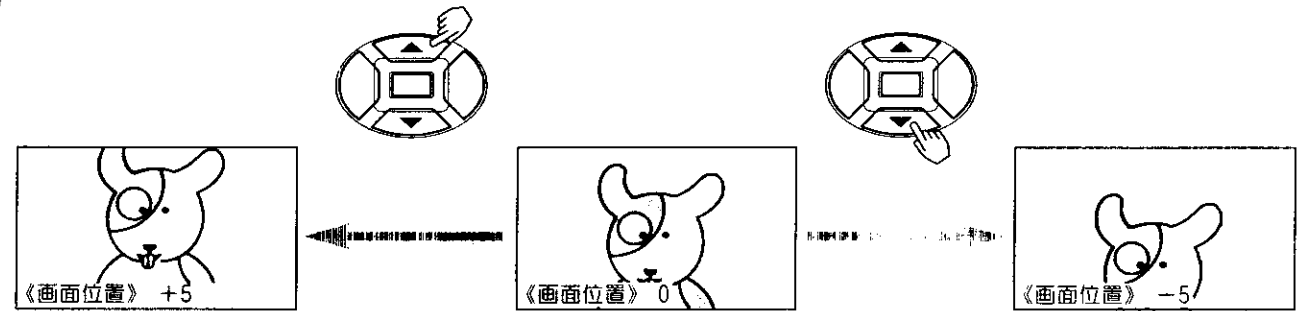

メモ

オートワイドについて

- 映像のサイズによっては上下に黒い帯が残る場合があります。
- 暗い映像の画面などでは、最適なワイドモードにならない場合があります。このような場合は、「オート：切」20～21にして好みのワイドモードに設定してください。
- 最適なワイドモードになるまで、映像の内容によって多少時間がかかる場合があります。
- 「オート」から「オート：切」にしたときは、電源の「入」「切」、チャンネル切り換え、入力切り換えをするまでは、画面サイズと位置は前の状態を保持します。
- メニューボタンを押すと、ノーマル、スムーズのうちの最後に見ていたモードになります。

ワイドクリアビジョン放送識別について

- ワイドクリアビジョン放送は、現行の放送方式と両立性を保ちながら、放送信号にワイドクリアビジョン放送識別信号と画質向上信号を付加し、ワイド画面化と画質向上を図ろうとする放送方式です。本機は上記ワイドクリアビジョン放送識別信号に対応して、現行方式かワイドクリアビジョン放送かを識別し、ワイドクリアビジョン放送であれば自動的に最適サイズに切り換える回路を搭載しています。
- ワイドクリアビジョン放送識別は「オート」モード時のみ有効です。
 - ワイドクリアビジョン放送受信中に画面表示ボタンを押したとき、またはチャンネル切り換え、入力切り換えをしてワイドクリアビジョン放送を受信したときのみ [WV] が表示されます。
 - ワイドクリアビジョン放送信号をビデオに録画して再生する場合は、ビデオの機種によっては、ワイドクリアビジョン放送識別がうまく動作しない場合があります。また、録画された映像をS1,S2映像に接続して視聴するときは、ワイドクリアビジョン放送識別は動作しません。

ワイド機能をき 楽しみたいとき (つづき)

お知らせ

ワイド画面テレビに関するご注意

- このテレビは、各種の画面モード切り換え機能を備えています。テレビ番組等ソフトの映像比率と異なるモードを選択すると、オリジナルの映像とは見えかたに差が出ます。この点にご留意のうえ、画面モードをお選びください。
- このテレビを営利目的、または公衆に視聴させることを目的として、喫茶店、ホテル等において、ワイド機能を使った拡大状態で使用されますと、著作権法上で保護されている原作者の権利を侵害する恐れがありますので、ご注意ください。
- ワイド映像でない従来（通常）の4:3の映像をオートまたはスムーズモードを利用して、ワイドテレビの画面いっぱいに表示してご覧になると、周辺画像が一部見えなくなったり変形して見えます。制作者の意図を尊重したオリジナルな映像は、ノーマルモードでご覧になれます。
- 本機は、フルモード制御信号の入った映像がビデオ1,2,4のS2映像入力、ビデオ3のS1映像入力に入力されると自動的にワイド画面一杯に表示します。
- ハイビジョン放送、MUSE-IN入力をご覧のときはワイドモードの切り換えはできません。(HE72のみ)

ワイド機能の選びかた

お好みに合わせて、ワイドモードを選ぶことができます。

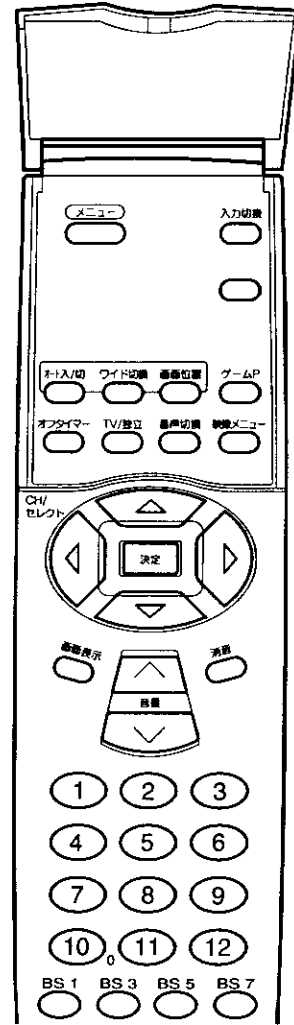

準備

オートワイドを
「オート:切」
にする

ワイド 切換ボタン

ワイド切換ボタン を押す

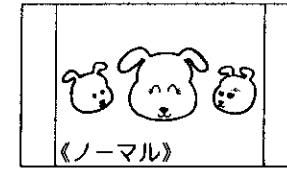
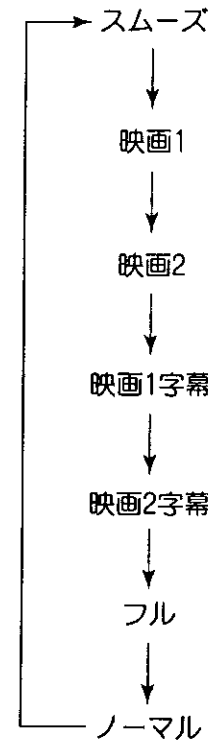
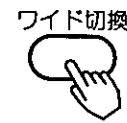

ノーマル (通常の状態)

通常のテレビ放送の映像は中央に映ります。

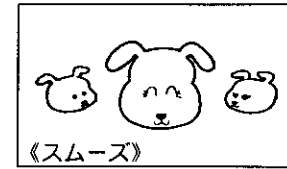

スムーズ

4:3の映像を画面中央の真円度を保ち、水平方向に不自然にならないように画面一杯にし、垂直方向に10%拡大します。ドラマなどのスタジオ番組に最適です。

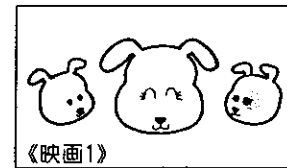

映画1

ピスタサイズの映画などを水平・垂直両方向に約30%拡大します。上下に黒帯の入った映像で放送されている映画などを迫力の画面で楽しめます。

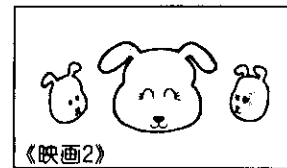

映画2

シネスコサイズの映画などの両側を少し縮小し、画面一杯に拡大します。上下に黒い部分がなくなり迫力の画面で楽しめます。



映画1字幕

字幕付のピスタサイズの映像に最適です。



映画2字幕

字幕付のシネスコサイズの映像に最適です。(画面位置は、工場出荷時+10に設定しています。)

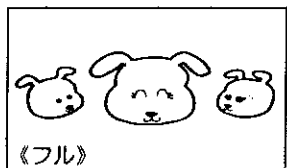

フル

横方向を圧縮して記録された映像(スクイーズ映像)を横方向に画面一杯まで拡大します。ハイビジョン番組をビデオに録画し、それを再生して楽しむときなどに使います。

メモ

「オート:切」の状態、映画1,2、映画1,2字幕、フルモード時に電源「入」「切」、チャンネル切り換え、入力切り換えを行った場合、またはメニューボタンを押した場合は、ノーマル、スムーズのうちの最後に見ていたモードになります。

ワイド機能の上手な使いかた

通常のテレビ放送

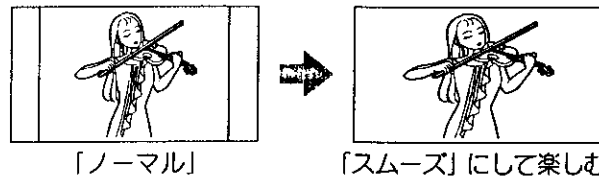

上下に黒帯のある映像

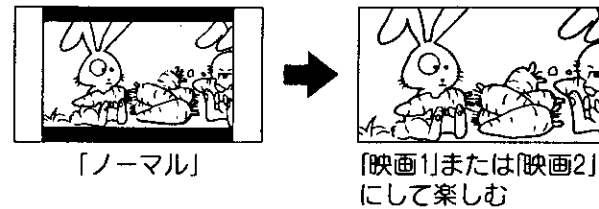

字幕部が広い字幕のある映像

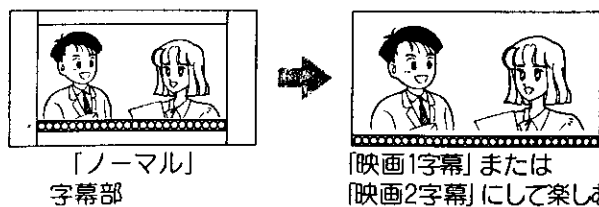

スクイーズ映像(横圧縮映像)

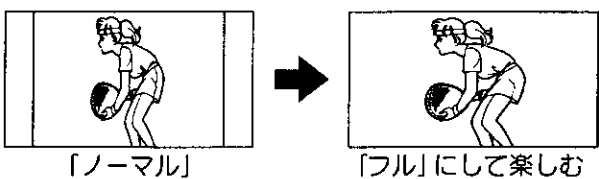

音を一時的に消したいとき

電話がかかってきたとき、来客のときなど便利です。

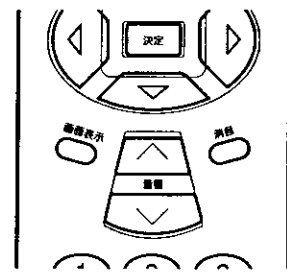

消音ボタン

消音ボタンを押す

音が消えて、画面に図のような表示が出ます。もう一度押すと元の音量に戻ります。

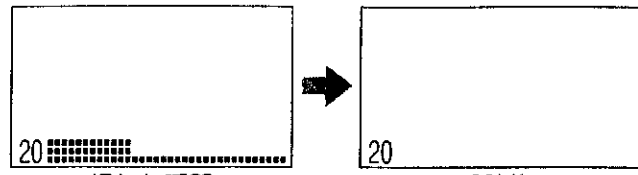

押した瞬間
(表示の色がマゼンタに変わります。)

3秒後

×モ

消音時でも小さな音を出しておきたいとき

- 消音ボタンを押したときに、完全に音を消さずに小さな音を出しておくことができます。ミュート音量の設定をしてください。**32**
- 消音にしたままでも音量(▽)ボタンを押すことにより、音量の設定を変えることができます。音を出すときは、もう一度消音ボタンを押すか、音量(△)ボタンを押してください。

チャンネル番号を知りたいとき

画面表示ボタンを押す

ご覧のチャンネルの番号が画面に表示されます。表示を消すときは、もう一度押します。

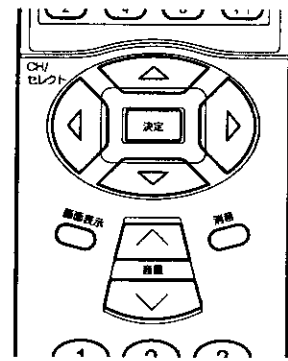

画面表示ボタン

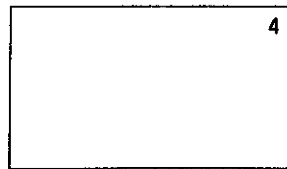

マークについて
このマークは、ワイドクリアビジョン放送を識別した際に出るマークです。

●テレビ放送のとき	●衛星放送のとき	●ビデオのとき
4 モノラル放送時 (緑で表示)	BS11 モノラル放送時 (緑で表示) A TV 例) Aモード、テレビ音声	ビデオ1-ビデオ入力番号
4 モノラル指定時 (緑で表示) モノラル	BS11 ステレオ放送時 (黄で表示) B 例) Bモード	
4 二重音声放送時 (赤で表示) 主 例) 主音声	BS11 二重音声放送時 (赤で表示) A TV主/副 例) Aモード、テレビ音声、主/副音声	
4 ステレオ放送時 (黄で表示)		
●ハイビジョン (MUSE) 番組のとき (HE72のみ)		
BS9 モノラル放送時 (緑で表示) A TV 例) Aモード、テレビ音声	BS9 4重 (4カ国語) 音声放送時 (赤で表示) A 4ch 主 例) Aモード、主音声	
BS9 ステレオ放送時 (黄で表示) B 例) Bモード	BS9 4chステレオ放送時 (黄で表示) A 4ch 例) Aモード	
BS9 二重音声放送時 (赤で表示) A TV主/副 例) Aモード、主/副音声	●外部MUSEのとき	
BS9 2×2 (2重) ステレオ放送時 (黄で表示) A 4ch 主 例) Aモード、主音声	MUSE - IN 音声モードの表示は、ハイビジョン番組と同じです。	

ビデオを見たいとき

準備

お手持ちのビデオを本機の入力端子に接続します。接続についての詳しい説明をご参照ください。**49 ~ 53**
日立製AV-BUS端子付ビデオと組み合わせると、操作が簡単になります。**51**

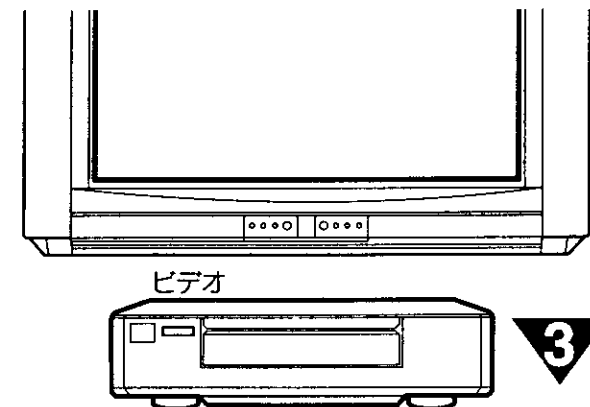

1

電源ボタンを押す

前に見ていたチャンネルが現れます。
(前にビデオを見ていたときは、ビデオ1などのビデオ画面になります。)

電源

2

入力切換ボタンを押して、ビデオ画面を選ぶ

押すごとに、図のように切り換わります。お手持ちの機器が接続されているビデオ入力を選びます。

入力切換

3

ビデオを再生する

×モ

ビデオの再生中にテレビを見るには途中でテレビを見るときは、入力切換ボタンを押して「テレビ」にするか、ご希望のチャンネルボタンを押してください。

CH固定が「入」のときはMUSE-INは選べません。(HE72) CH固定を解除するには**63**を参照してください。

●ビデオを一時に消したいとき
●チャンネル番号を知りたいとき

音声内容の 選びかた

二重音声放送およびステレオ放送のときには、2カ国語（二重）音声、ステレオ音声など音声内容を選ぶことができます。
衛星放送で「Aモード」音声のときは、「テレビ音声」「独立音声」を選ぶことができます。

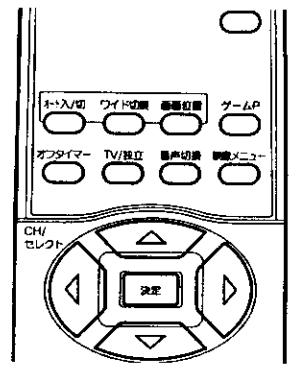

TV/独立ボタン
音声切換ボタン

ハイビジョン番組の4チャンネル音声放送のときは、2×2（二重）ステレオ、4重（4カ国語）音声、4チャンネルステレオ音声のいずれかをお楽しみいただけます。（HE72のみ）

二重音声放送のとき

音声切換ボタンを押すことに、図のように切り換わります。

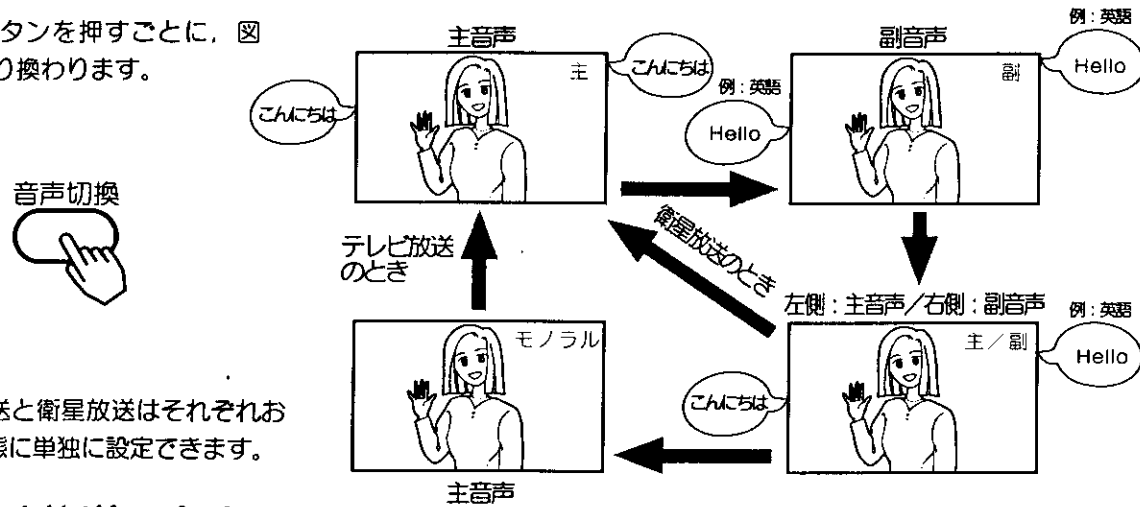

●テレビ放送と衛星放送はそれぞれ好みの状態に単独に設定できます。

ステレオ放送のとき

ステレオ放送が始まると自動的にステレオ音声になります。（「主」「副」「主/副」のどちらかに設定しているとき）

●テレビ放送時、電波が弱いとか雑音が多いなどステレオ音声聞きづらいときは「モノラル」にすると聞きやすくなります。

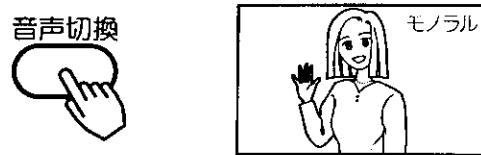

主音声と副音声について

- 洋画やニュースなどの2カ国語放送のとき、日本語に吹き替えて送られてくる音声を「主音声」、原語のまま送られてくる音声を「副音声」といいます。
- 放送によっては「主音声」を原語で、「副音声」を日本語で送る場合があります。

独立音声放送について

BS-5チャンネル、WOWOW(JSB)の独立音声放送として、セント・ギガ（衛星デジタル音楽放送（株））が放送されています。（1997年9月現在）セント・ギガを聴くにはWOWOWとは別に受信契約が必要です。有料の独立音声放送は、信号がスクランブル化されていますので、そのままでは受信できません。選んでも無音となります。

独立音声を聞きたいとき（衛星放送のみ）

衛星放送の音声Aモードのとき、テレビ音声と独立音声を選ぶことができます。TV/独立ボタンを押すことに「TV音声」と「独立音声」に切り換わります。

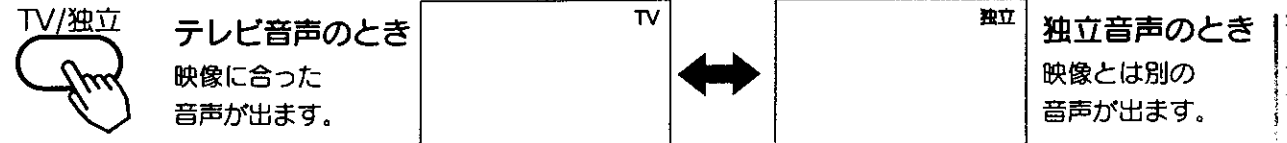

●独立音声放送がないとき…自動的にテレビ音声選ばれます。

ハイビジョン番組の4チャンネル音声放送について（HE72のみ）

2×2ステレオ、4重音声のときは、音声切換ボタンを押すことに下図のように切り換わります。4チャンネルステレオ放送のときは、4→2ステレオで楽しめます。

2×2（2重）ステレオ放送のとき（HE72のみ）

音声切換

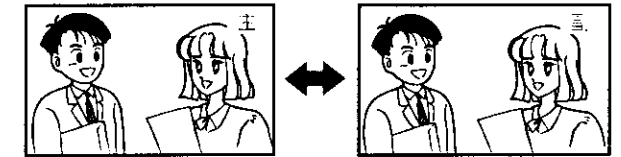

4重（4カ国語）音声放送のとき（HE72のみ）

音声切換

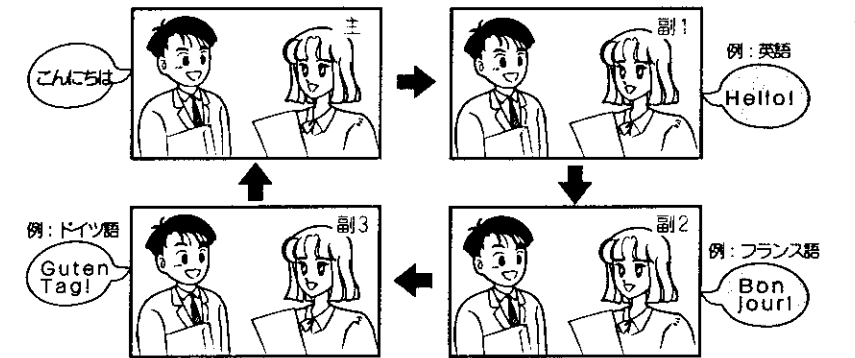

4チャンネルステレオ放送のとき（HE72のみ）

4チャンネルステレオ放送が始まると、自動的に4チャンネルステレオ音声を2チャンネルステレオ音声に変換した音声モードになります。



衛星放送の音声方式について

「Aモード」と「Bモード」の2種類があります。

Aモード

- FM放送なみの音声が楽しめます。
- テレビの画面に関連した「テレビ音声」と、テレビ画面とまったく関係ない「独立した音声」が送られてきます。

Bモード

- コンパクトディスクなみの高品位の音声が楽しめます。
- 「テレビ音声」のみが送られてきます。

ハイビジョン(MUSE)の音声方式について

「Aモード」と「Bモード」の2種類があります。

Aモード

左記衛星放送と同様に、4チャンネルの音声チャンネルがあります。

Bモード

左記衛星放送と同様に、2チャンネルの音声チャンネルがあります。

●音声内容の選びかた
●本体で操作したいとき（次ページ）

本体で操作したいとき

お手近にリモコンがないときは、本体での操作もできます。

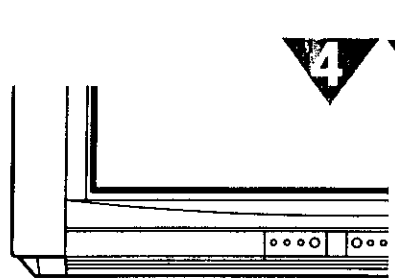
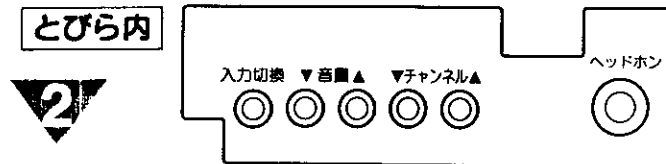

※例としてHE72の図を使用しています。
HE70の場合、とびら内の表示とスタンバイランプ等の位置が本図と異なります。

1 電源を入れる

スタンバイ/受像ランプが緑に点灯します。
電源を切るときは、もう一度押します。

スタンバイ/受像ランプが赤く点灯しているとき（スタンバイ状態）に主電源ボタンを押すと、ランプが消えますので、もう一度主電源ボタンを押してください。

2 入力切換ボタンで「テレビ」を選ぶ

入力切換ボタンを押すごとに、図のように切り換わります。

(HE70のとき) (HE72のとき)

3 チャンネルを選ぶ

押す： 1 - -2 12 - - BS1 - BS13 - - BS15

の順に変わります。
(出荷設定時)

お知らせ
空きチャンネルの飛び越し選局の設定をすると、空きチャンネルを飛び越して放送されているチャンネルを早く選局することができます。

4 音量を調節する

音量の大きさが数字と ■■■■■ で画面に表示されます。

小さくなる ◀ ▶ 大きくなる

映像・音声の設定

- 映像の自動調整（映像メニュー）について 28
- 映像設定をしたいとき 29
- 音声設定をしたいとき 31
- 他の音声設定をしたいとき 32

映像の自動調整 (映像メニュー) について

設置場所や映像ソフトに合わせて「スーパー」、
「ナチュラル」、「リラックス」、「ゲーム」の4つから
お好みの映像を選ぶことができます。

映像メニューの選びかた

映像メニューボタンを押す

ボタンを押すと、映像メニューの状態が画面に表示されます。
さらにボタンを押すごとに、図のように切り換わります。

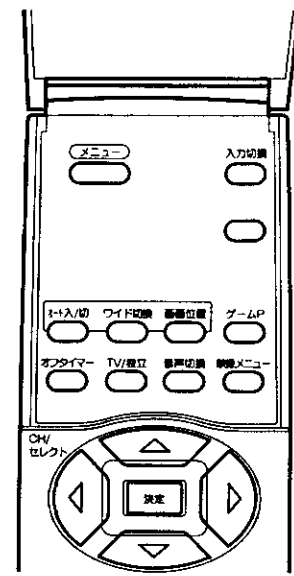
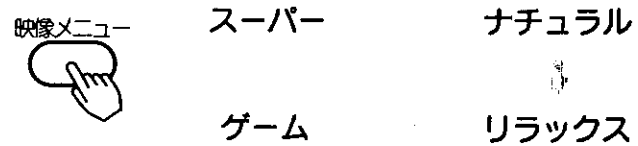

映像メニュー
ボタン

各機能について

スーパー

- 鮮明でコントラストのある画像に調整します。
- 明るい部屋で、メリハリのある画像を楽しむときに適したモードです。

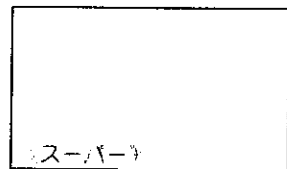

ナチュラル

- 周囲の明るさに合わせ、画面の明るさを自動的にコントロールします。
- 通常のテレビ番組、ビデオカメラの再生などを楽しむときに適したモードです。(省エネルギーにも対応したモードです。)

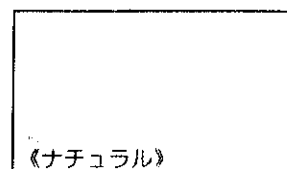

リラックス

- 色温度を通常よりも低く設定し、黒レベル補正を弱めることで、長時間視聴しても心地よい落ち着いた色あいと、階調再現を重視した映像を提供します。
- 映画館のスクリーンを見るような感覚で映画を楽しむときや、電球色等の落ちついた照明を採用したリビングなどでの長時間視聴に適したモードです。

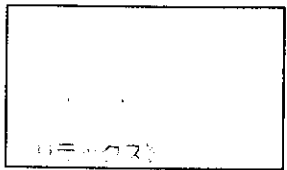

ゲーム

- 画面の明るさを自動的にコントロールすることで、目にやさしい映像に自動調整します。(ナチュラルより少し暗めの設定となります。)
- テレビゲームを楽しむときに適したモードです。

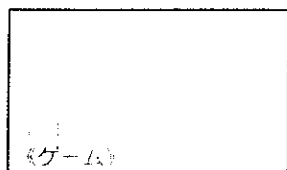

注意

各モードについて、明るさ(ナチュラル、ゲームを除く)、色あい、色の濃さ、黒レベル、画質は、お好みの画像に設定できます。29

映像設定を したいとき

お好みに合わせて明るさ、色あい、色の濃さ、黒レベル、画質の設定ができます。

明るさ、色あいなどの設定

1

メニューボタンを押す

2

⊞で「映像設定」を選び、決定ボタンを押す

3

⊞で設定したい項目を選び、⊞で調節する

項目は次ページの表を参照

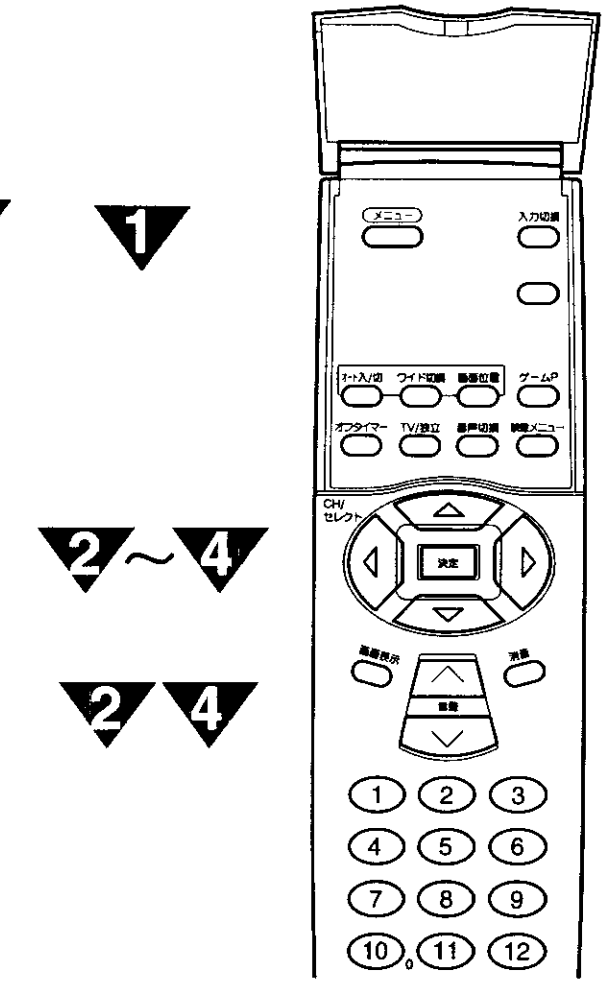

お知らせ

映像メニューで「ナチュラル」または「ゲーム」を選んでいるときは、周囲の明るさに合わせ、画面の明るさを自動的にコントロールするため、明るさの設定はできません。

4

⊞で「終了」を選び、決定ボタンを押す

●設定後は、チャンネル切り換えや電源を切っても記憶されます。

●映像の自動調整(映像メニュー)について
●映像設定をしたいとき

他の音声設定 をしたいとき

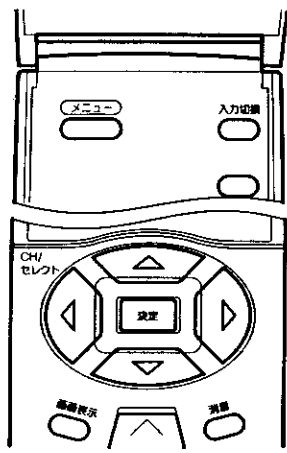
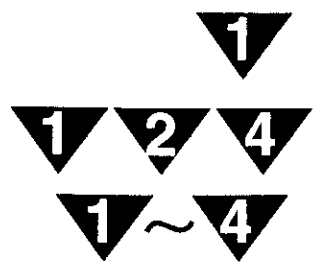

スペシャライザーはコンサートホールで演奏される音楽のような臨場感を、ご家庭で簡単に楽しめるようにした機能です。
また、ステレオミュート（コマーシャル音などを小さくする）、ミュート音量（消音時の音量調節）、ヘッドホン音量などの設定ができます。

便利な使いかた

1

メニューボタンを押し、で「音声設定」を選び、決定ボタンを押し

2

で「他の音声設定」を選び、決定ボタンを押し

3

で設定したい項目を選び、で選択、または調節する

音声設定項目	設定のポイント
スペシャライザー 切 入	工場出荷時は「入」になっています。スペシャライザー機能を使わないときは「切」にします。
ステレオミュート 切 入	「入」にすると、コマーシャル音（ステレオ放送）などを小さくできます。
ミュート音量 音量が小さくなる 最小 (0)	音量が大きくなる 最大はミュート前の音量
ヘッドホン音量 音量が小さくなる 最小 (0)	音量が大きくなる 最大 (63) お好みの音量に合わせます。

4

で「終了」を選び、決定ボタンを押し

音声設定の効果

スペシャライザー：入
 奥行感のある自然な広がり3次元空間サウンドを楽しむことができます。

モノラル放送やステレオ放送であっても「モノラル」の設定にしているとき（24）は、スペシャライザーの効果はありません。ステレオ放送時雑音が多いとき、スペシャライザーにすると雑音が強調されて聞こえる場合があります。このようなときには音声設定で高音を一例にする（31）か、またはスペシャライザーを「切」にしてください。

ステレオミュート：入
 ドラマや映画番組の途中で入るコマーシャル（ステレオの場合）音を小さくすることができます。ただし、ステレオ放送の番組の場合、番組の音も小さくなります。

ミュート音量
 消音ボタンを押したときに、完全に音を消さずに小さな音を出しておくことができます。

ヘッドホン音量
 ヘッドホンの音量を63段階に切り換えられます。ヘッドホンを差し込んでもスピーカーの音は消えません。スピーカーからの音を小さくしたいときは、音量ボタンで調節してください。

- マルチ画面を楽しみたいとき 34
- 2画面を楽しみたいとき 38
- 4画面を楽しみたいとき 40
- 静止画にしたいとき 42
- テレビゲームを楽しみたいとき 43
- 自動的に電源を切りたいとき 44
- 設定を変えたいとき 46
- 他の機器との接続使用 48
- ビデオで衛星放送を録画したいとき 62

マルチ画面を 楽しみたいとき

気になる裏番組のチェックや何かおもしろい番組はないかといったときに、簡単な操作で番組の検索をすることができます。

マルチ画面の選択

リモコンのマルチ画面 (2) (4) (8) (オート) ボタンで、お好みのマルチ画面を選ぶことができます。
 2面モード **38** 8面モード **34**, **36**
 4面モード **40** オートモード **35**, **36**

8面モード

マルチ画面 (8) ボタンを押す
 自動的に7面 (子画面) の番組が選局されます。

表示例は8面モードの場合



- 表示されているマルチ画面モード (8面) のボタンを押すと、マルチ画面が終了します。違うモードのボタンを押すと、押したモードの画面になります。
- 何も操作しないときは、自動的に番組内容を更新します。(約3秒間隔)

2

で子画面を選ぶ



- 選んだ子画面 (表示色が緑色) が動画で表示されます。他の子画面は、静止画で表示されます。
- 親画面は、チャンネルボタン、または入力切替ボタンで切り換えることができます。

1

3

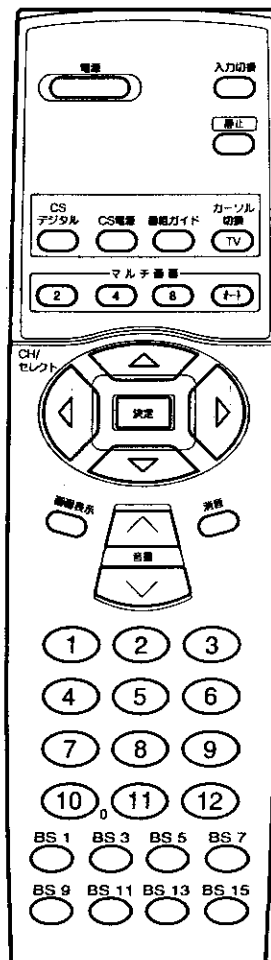

3

決定ボタンを押す

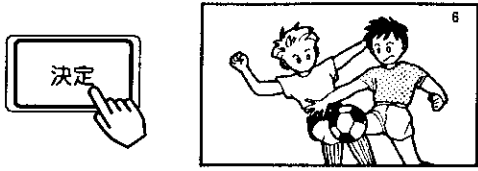

- 選ばれていた子画面が現れます。

×モ

マルチ画面時の音声出力について
 4面、8面時はスピーカーとヘッドホン端子からは親画面の音声出力されています。子画面の音声は出力されません。オートで選ばれたマルチ画面は、サーチが終了するまで音声は出力されません。サーチ終了後は動画部分の音声出力されます。

マルチ画面時のモニター出力について
 ●モニター出力端子からは、マルチ画面の映像は出力されません。BS関連でCH固定をしていないとき、モニター出力端子からは、4、8面時は親画面、オート時はマルチ画面の動画の映像が出力されます。BS関連でCH固定時は、固定したCHの映像が出力されます。BSのCH固定については**63**をご覧ください。
 ●モニター出力端子からは、ビデオ1入力の映像および音声は出力されません。

BSチャンネルについて
 親画面がBSチャンネルを選局しているときは、子画面には他のBSチャンネルは表示されません。
 親画面がMUSE-IN入力のとき子画面にはBSチャンネルは表示されません。(HE72)

- マルチ画面時にメニューボタンを押すと、マルチ画面は解除されます。

オートモード

マルチ画面 (オート) ボタンを押す

放送チャンネル数に合わせて4,6,9,12,16,20面の中から自動的にマルチ画面が選ばれ、マルチCH設定 [オート] **36** または空きチャンネルの飛び越し選局のCHスキップ設定 **32** で「スキップしない」を設定したチャンネルが順次表示されます。画面数を変える場合には**36**を参照してください。

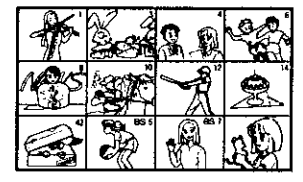

- オートモードで表示できるのは最大20チャンネルまでです。
- マルチ画面 (オート) ボタンを押す前にBSチャンネルを受信していた場合、またはBS関連でCH固定している場合は、マルチ画面のBSチャンネルは1つのチャンネルしか表示されません。
- 何も操作しないときは、自動的に番組内容を更新します。(約5秒間隔)
- 音声も自動的に変わります。

2

で子画面を選ぶ



- 選んだ子画面 (表示色が緑色) が動画で表示されます。他の子画面は、静止画面で表示されます。

3

決定ボタンを押す



- 選ばれていた子画面が現れます。

●マルチ画面を楽しみたいとき

マルチ画面を 楽しみたいとき (つづき)

マルチ画面のチャンネル設定を変えたいとき

準備

BS放送以外の番組を選局する

BS放送番組を選局した状態またはMUSE-IN入力を選んだ状態 (HE72) では、子画面へBS放送のチャンネルを設定できません。

BS関連で「CH固定」を「入」に設定しているとBS放送のマルチCH設定はできません。「CH固定」を「切」にする場合は **63** を参照してください。

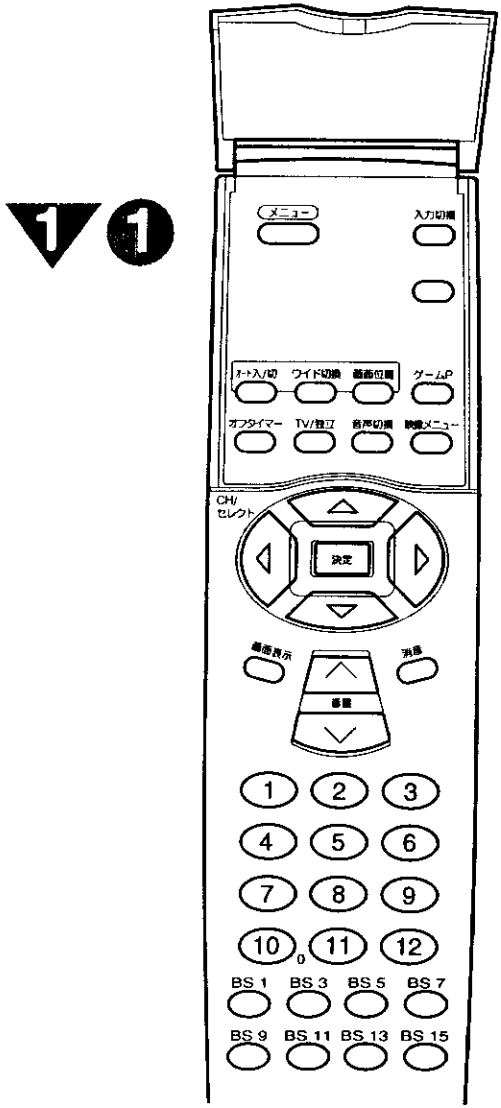

8面モードのとき

1

メニューボタンを押し、**1**で「マルチCH設定」を選び、決定ボタンを押し

5

決定ボタンを押しした後、**1**で「終了」を選び、決定ボタンを押し

2

1で「マルチCH設定 (8面)」を選び、決定ボタンを押し

3

1で変更したい子画面を選ぶ
選んだ子画面 (表示色が緑色) が動画で表示されます。

4

チャンネルボタンまたは入力切替ボタンを押し

※複数のマルチ画面のチャンネル設定をする場合**3**~**4**の操作をくり返す

メモ

オートモードのマルチチャンネル設定について
CHスキップ設定 **62** でも同様に設定できます。「スキップしない」と設定したチャンネルが自動的に順次設定されます。

8面モードの親画面サイズについて
8面モードの親画面は、上下の情報が欠けます。すべての情報を見る場合には、通常モード (マルチ画面でないモード) にしてください。

チャンネル合わせでチャンネル設定を変更したときは
引越などにより、チャンネル合わせ (地域番号) で地域番号を変更した場合や受信設定でCHボタンの設定を10キー (CATV) に設定した場合は、マルチチャンネル設定が自動的に更新されます。必要に応じてもう一度設定をしてください。

オートモードでビデオ入力を設定するには
1の操作のときに **1**で「ビデオ1」~「ビデオ4」を選び、**1**で「スキップしない」を選択してください。
HE72の場合はMUSE-IN入力を設定することもできます。

オートモードのとき

●リモコンの**1**のチャンネルを設定したいとき

1

メニューボタンを押し、**1**で「マルチCH設定」を選び、決定ボタンを押し

※複数のマルチ画面のチャンネル設定をする場合**3**の操作をくり返す

2

1で「マルチCH設定 (オート)」を選び、決定ボタンを押し

3

1で「4P」を選び、**1**で「スキップしない」を選ぶ

4

決定ボタンを押しした後、**1**で「終了」を選び、決定ボタンを押し

お知らせ

オートモードの画面数は最大20面 (20チャンネル) までです。20チャンネルを越えるときオートモードでは全チャンネルを表示できません。

●マルチ画面を楽しみたいとき (つづき)

2画面を 楽しみたいとき

同時に2つの番組をお楽しみになりたいときなどに
便利な機能です。

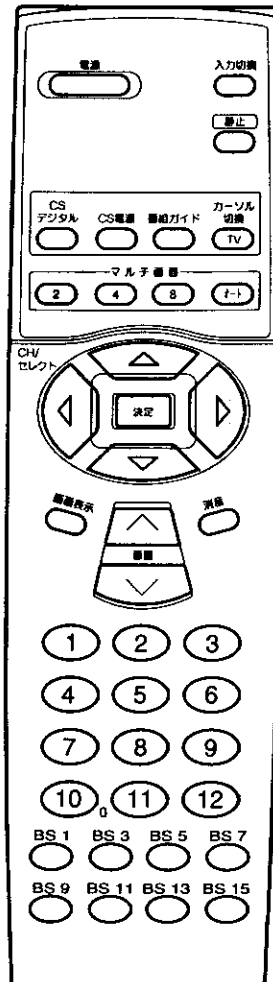

1

2画面ボタンを押す

音声を選んでいる画面を示します。

- 右画面と左画面は、同じチャンネル、または同じビデオモードは選べません。
- BSチャンネルは、同時に2画面で見ることができません。また、BSチャンネルとMUSE-IN入力を同時に見ることはできません。(HE72)

1
4
5

2
3

モ

2画面について

2画面のときの音声出力、モニター出力は、下記のようになっています。

	選んでいる画面	
	左画面	右画面
スピーカー	左画面の音声	右画面の音声
ヘッドホン	右画面の音声	右画面の音声
モニター出力	左画面の映像、音声	右画面の映像、音声

2画面のモニター出力について

- モニター出力端子からは、マルチ画面の映像は出力されません。BS関連でCH固定していないとき、モニター出力端子からは、2画面時は選んでいる画面の映像と音声出力されます。BSのCH固定については **63** をご覧ください。
- モニター出力端子からは、ビデオ1入力の映像および音声は出力されません。

2

画面切り換え

で左画面と右画面を切り換える
 表示が選ばれた画面を示します。

3

チャンネル切り換え

でチャンネルを切り換える
 が表示している画面のチャンネルが切り換えられます。

- 左側の親画面を選んでいる場合も同様に、チャンネルを切り換えることができます。
- チャンネルボタン、または入力切替ボタンでビデオモードも選べます。

4

2画面の拡大

2画面ボタンを押す
画面が大きくなります。

- と同様に画面切り換え、チャンネル切り換えができます。

5

もう一度2画面ボタンを押すと 表示の親画面に戻る

●2画面を楽しみたいとき

4画面を
楽しみたいとき

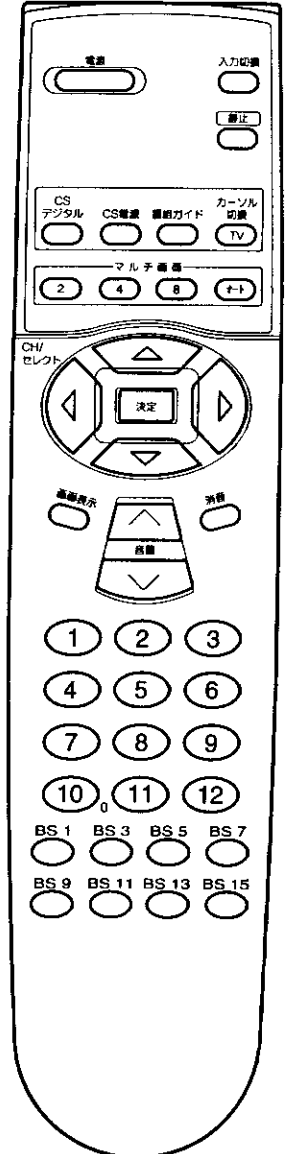

1 5

2 3

4

1

4画面ボタンを押す

選んでいる画面を示します。

2

画面切り換え

で操作画面を切り換える

▼表示が選んでいる画面を示します。

メモ

4画面のモニター出力について

- モニター出力端子からは、マルチ画面の映像は出力されません。BS関連でCH固定していないとき、モニター出力端子からは、親画面の映像と音声が出力されます。BSのCH固定については **63** をご覧ください。
- モニター出力端子からは、ビデオ1入力の映像および音声は出力されません。

BSチャンネルについて

親画面がBSチャンネルを選局しているときは、子画面には他のBSチャンネルは表示されません。また、親画面がMUSE-INのとき、子画面にはBSチャンネルは表示されません。(HE72)

3

チャンネル切り換え

で子画面を選ぶ

選んでいる子画面の表示色が緑色になります。

4

チャンネルボタンで選局する

- 入力切替ボタンでビデオモードを選ぶこともできます。
- 親画面は、**画面切り換え**、チャンネルボタンまたは入力切替ボタンで切り換えることができます。
- ①子画面時は、**画面切り換え** で子画面を選ぶと、選んだ画面(表示色が緑色)が動画で表示されます。他の子画面は、静止画で表示されます。何も操作しないときは、自動的に番組内容を更新します。
- ②決定ボタンを押すと、選んでいた子画面が選局されます。

5

もう一度4画面ボタンを押すと終了する

お知らせ

4画面時の音声についてのご注意

4画面時は、スピーカー、ヘッドホン共に親画面の音声が出力されます。子画面の音声は出力されません。

便利な機能がた
●4画面を楽しみたいとき

静止画にしたいとき

テレビ画面を一時的に止めて見たいときに便利な機能です。

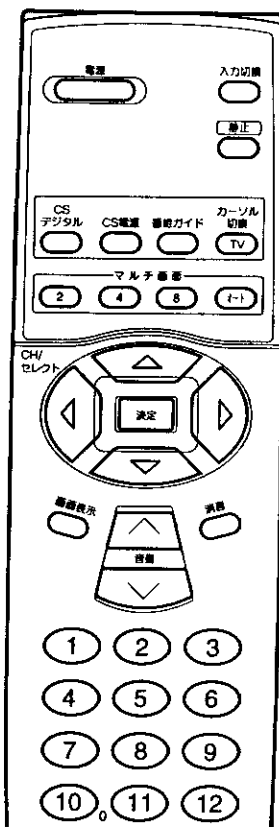

1 2

お知らせ

- 「マルチCH設定」の「ビデオ4子画面」を「入」にしてご使用の場合、ドアクションが来客を知らせると、静止画も自動的に解除されます。このような場合は、一時的に「マルチCH設定」の「ビデオ4子画面」を「切」にしてください。47
- マルチ画面の2, 4, 8面、オートモードから静止ボタンで静止画にすることはできません。

1

静止ボタンを押す

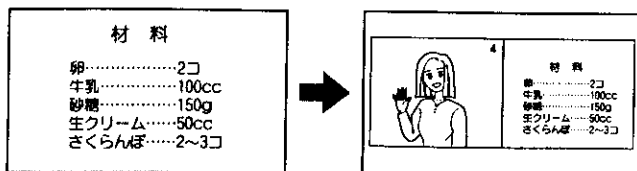

●左側の画面（動画）は、チャンネルの切り換えができます。

2

もう一度静止ボタンを押すと終了する



テレビゲームを楽しみたいとき

1 テレビゲーム本体とテレビ前面のビデオ入力3端子を接続する

●テレビとの接続は、テレビゲーム本体の取扱説明書をご覧ください。

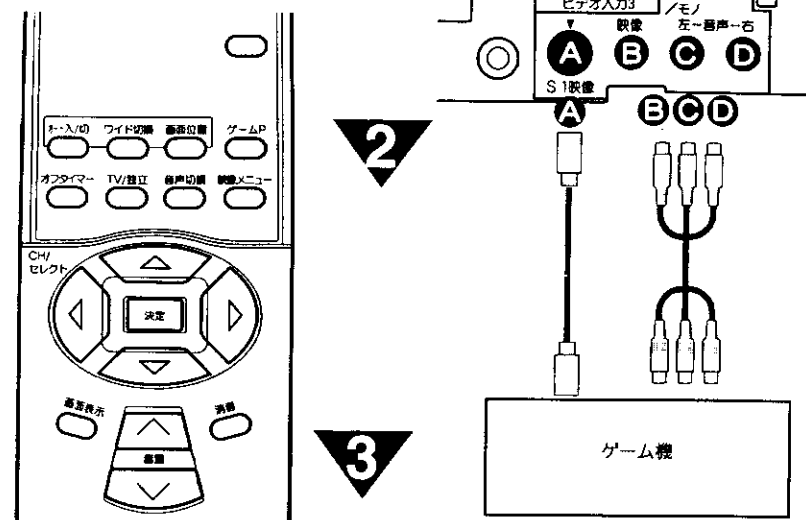

2

ゲームPボタンを押す

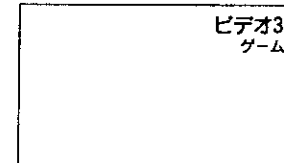
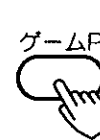

テレビ、またはBSチャンネルに戻すときは、チャンネルボタン①~⑫, BS1~BS15を押します。

3

音量を調節する

音量の大きさが数字と ■■■■■ で画面に表示されます。



大きくなる

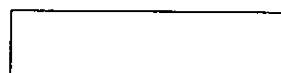

小さくなる

便利な使いかた

●静止画にしたいとき
●テレビゲームを楽しみたいとき

ゲームタイマーについて

ゲームP（ポジション）を選ぶと、時間が経過（1時間、1時間30分、…最大4時間）するごとに、時間を表示します（約5秒間）。表示時間を目安に適度な休憩をとり、お楽しみください。一度電源を「切」にすると、経過時間が0に初期化されます。

2時間たちました

メモ

ゲームPボタンについて

ゲームPを選ぶと、映像メニューはゲーム、ワイドモードはフルモードに切り換わります。入力は、前面のビデオ入力3端子に変わります。ゲーム画面でも映像メニュー、ワイドモードを切り換えることができます。テレビゲームを楽しむときは、映像メニューで、目にやさしい画面の「ゲーム」モードをおすすめします。

●2面モードでテレビゲームを楽しむときは、テレビゲームを右の画面で楽しめることをおすすめします。

お知らせ

- 主電源ボタンON直後は、画面の内容により若干色ムラを生じる場合があります。
- ゲームの種類・内容によっては、画面が欠ける場合があります。

自動的に電源を
切りたいとき

指定した時間が経つと、自動的に電源を切ることができます。
お休みのときなどにご利用ください。

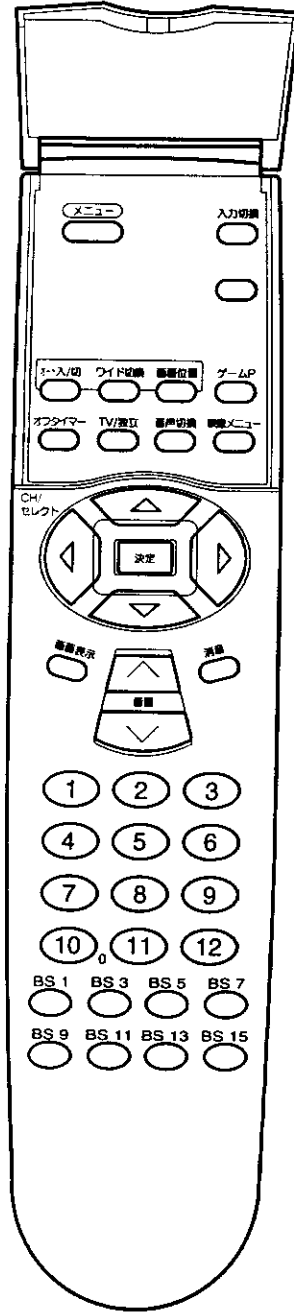

1 オフタイマーボタンを押す

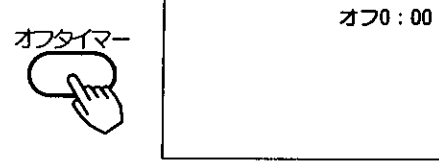

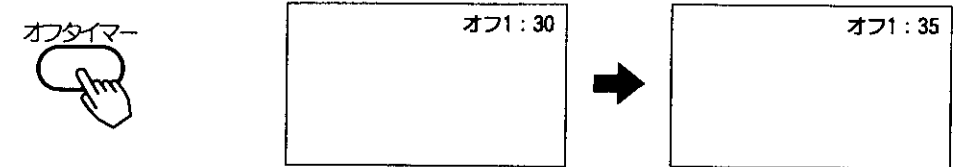

2 オフタイマーボタンをもう一度押す

ボタンを押し続けると、10分間隔で時間表示が変わります。
ボタンをチョン、チョンと押すと、1分間隔で時間表示が変わります。
約3秒後に表示が消え、タイマー動作がスタートします。



オフタイマーを確認、解除したいとき

確 認	解 除
<p>オフタイマーボタンを押す。</p>  <p>↓</p> <p>画面右上に残り時間が表示されます。(約3秒間)</p> <p>●表示が消えるまでボタンは押さないでください。(表示中に、もう一度ボタンを押すと、オフタイマーは解除されます。)</p>	<p>①オフタイマーボタンを押す。</p>  <p>↓</p> <p>画面右上に残り時間が表示されます。</p> <p>②残り時間表示中(約3秒)にもう一度同じボタンを押します。</p> <p>↓</p> <p>オフタイマーは解除されます。</p>

メモ

オフタイマーの設定範囲について
オフタイマーの設定時間の範囲は、2時間
(1分間隔)です。

お知らせ

- オフタイマー使用時のご注意
- オフタイマー設定中、ボタンの操作は画面表示のある間(約3秒)にしてください。途中で画面表示が消えた場合は、最初から操作してください。
 - 電源を切るとオフタイマーは解除されます。
 - オフタイマーは多少の誤差が生じることがあります。
 - オフタイマー動作中に停電になりますと、停電が復帰しても、安全のためテレビはオフとなっています。

3 電源が切れる

設定した時間になると電源が切れます。

便利な使いかた

●自動的に電源を切りたいとき

設定を変えたいとき

次の設定ができます。お好みに合わせて設定してください。

- ・コントロールモード
- ・ドアピジョンなどの接続時のビデオ4子画面
- ・オートデモ
- ・ワイドクリアピジョン放送の画質向上信号(HH)再生
- ・通常の映像時のオートワイド設定

コントロールモード, HH再生, 3次元Y/C, オートワイド設定を設定する場合.....

1 メニューボタンを押す

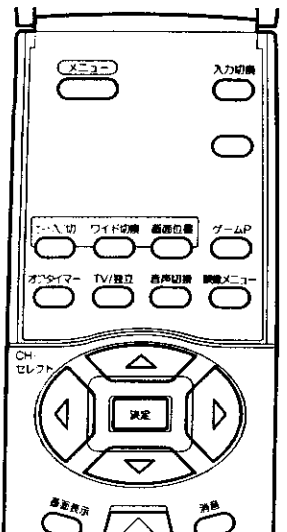

2 設定メニューで「他の設定」を選び、決定ボタンを押す

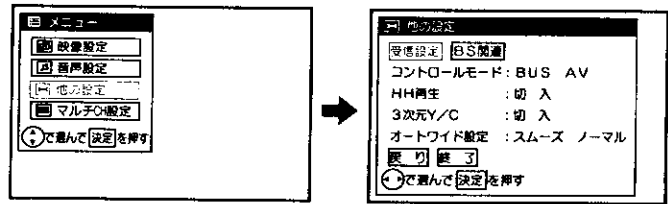

ビデオ4子画面, オートデモを設定する場合.....

1 メニューボタンを押す



2 設定メニューで「マルチCH設定」を選び、決定ボタンを押す

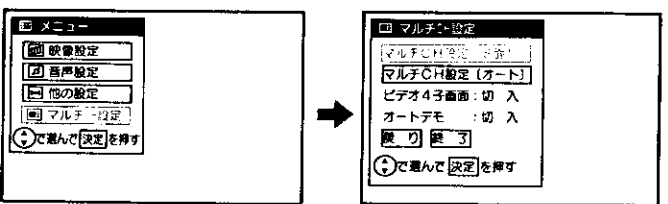

設定を変えたときの効果
コントロールモード
 後面のAV-BUS端子の信号方式が切り換わります。
 日立のAVコントロール, AV-BUS, BSコントロール端子付ビデオをお使いのときに、「ビデオを再生するだけでテレビ・ビデオの映像が出る」といった自動機能を実際に働かせるための切り換えです。
 BUS: AV-BUS端子, BSコントロール端子付ビデオのとき
 AV: AVコントロール端子付ビデオのとき

HH再生
 本機は、ワイドクリアピジョン放送による水平高画質化処理(HH再生)回路を内蔵しています。
 [入] : クリアピジョン放送受信時, 水平高画質化処理(HH再生)をします。通常は「入」で使用します。
 [切] : 水平高画質化処理(HH再生)をしません。ワイドクリアピジョン放送信号をビデオに録画して再生する場合や、電波受信状態(ゴースト, 弱電界等)によっては、水平高画質化処理(HH再生)をすると、画像が乱れる場合があります。このような場合は「切」で使用します。

ドアピジョン
 別売のドアピジョン(VK-M500H)を接続してお使いのときに、「マルチCH設定」[ビデオ4子画面]を「入」にさせていただくと、ドアピジョンが来客を知らせ、TV画面の右下にドアピジョンのモニター画面が表示されます。

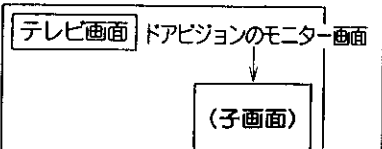

3 設定メニューで設定したい項目を選び、設定ボタンを押す

設定項目	設定	設定のポイント
コントロールモード	BUS→AV	日立のビデオと接続するときに合致します。 [5] AVコントロールを使用する場合のみ、「AV」を選んでください。
HH再生	切→入	ワイドクリアピジョン放送の画質向上信号(HH)再生時に設定します。通常は「入」でご使用ください。
3次元Y/C	切→入	ビデオなどの映像が不自然に見えるとき「切」にします。通常は「入」でご使用ください。
オートワイド設定	スムーズ→ノーマル	オートワイド時に、通常の映像(4:3信号)を見るワイドモードを設定します。通常はスムーズでご使用ください。

4 設定メニューで「終了」を選び、決定ボタンを押す

お知らせ

ビデオ4子画面：入の場合

- マルチ画面, 2面の各モードをご使用のときにドアピジョンが来客を知らせると各モードを解除して、画面右下の子画面の表示に切り換わります。2面の静止モードをご利用の場合などは、一時的に「ビデオ4子画面：切」に設定してご利用ください。
- 画面右下の子画面の表示は、テレビの本体またはリモコンボタンを操作すると自動的に消えます。

3 設定メニューで設定したい項目を選び、設定ボタンを押す

設定項目	設定	設定のポイント
ビデオ4子画面	切→入	ドアピジョンなどと接続して、モニターを画面に表示したいときに「入」にします。 [5]
オートデモ	切→入	マルチ画面を自動的に繰り返す店頭展示モードです。通常は「切」でご使用ください。

4 設定メニューで「終了」を選び、決定ボタンを押す

●設定を変えたいとき

他の機器との接続使用

お守りください

接続時のご注意

- 他の機器と組み合わせてご使用になるときはそれぞれの取扱説明書をよくお読みになしてください。
- 接続の際は各機器の電源を切ってください。電源を入れた状態で接続すると、大きな音が出たり故障の原因となることがあります。
- 他の機器との接続時、入出力端子をまちがえて接続すると、故障の原因となりますのでご注意ください。

接続できる機器 (下記から入力端子数に合わせて、お選びください。)

CSデジタルチューナー 58

インターネット対応PC 60

ビデオ 50

BSデコーダー 54

ビデオディスクプレーヤー 52

ハイビジョンレーザーディスクプレーヤー 57

BSチューナー内蔵ビデオ 49

オーディオ機器 57

ビデオカメラ 52

MUSE-NTSCコンバーター 56

ドアビジョン (VK-M500H) 57

内の数字は、参照ページです。

必要な接続コード (別売り)

これらと同等のコードが相手側の機器に付属している場合には、新しく購入される必要はありません。

<p>音声信号入出力接続コード HPU-141AV(コード長1.5m)</p> <p>主にモノラルビデオの音声入出力端子との接続に使用します。</p> <p>音声信号入出力接続コード HPU-121(コード長1.5m)</p> <p>主にHi-Fiビデオの音声入出力端子との接続、ステレオ装置との接続に使用します。</p>	<p>●映像信号入出力接続コード HPU-131AV(コード長2m)</p> <p>主にビデオの映像入出力端子との接続に使用します。</p> <p>●映像・音声信号入出力接続コード HPU-200AV(コード長2m)</p> <p>主にHi-Fiビデオの映像・音声入出力端子との接続に使用します。</p>
---	--

BSチューナー内蔵のビデオとの接続

S映像出力端子付のビデオをご使用のときは、S映像コードで接続されることをおすすめします。より良い画質でビデオを楽しめます。(図の同じ記号のところへ接続してください。)

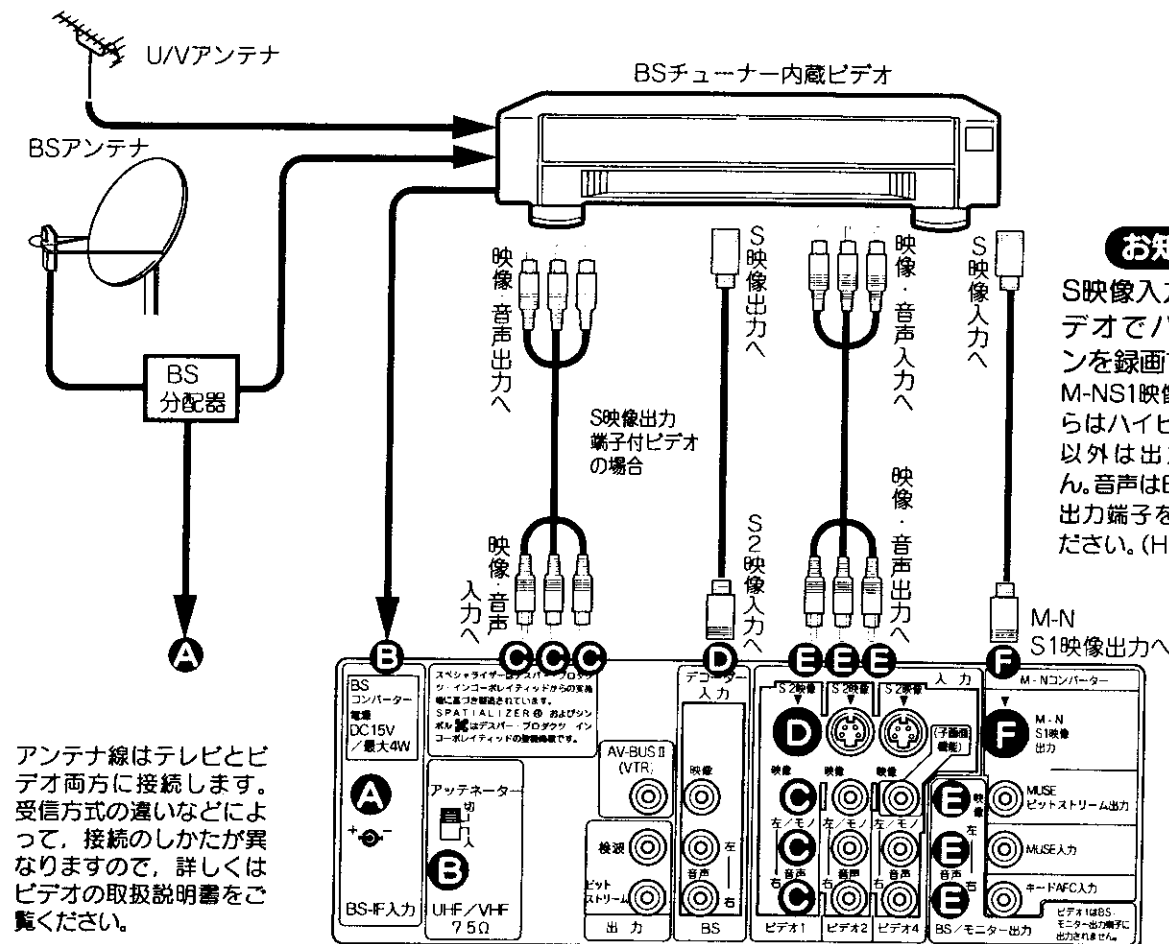

お知らせ

S映像入力端子付ビデオでハイビジョンを録画する場合 M-N S1映像出力端子からはハイビジョン番組以外は出力されません。音声はBS/モニター出力端子を使用してください。(HE72のみ)

アンテナ線はテレビとビデオ両方に接続します。受信方式の違いなどによって、接続のしかたが異なりますので、詳しくはビデオの取扱説明書をご覧ください。

※例として HE72の端子板を使用しています。HE70ご使用の場合、端子の位置が多少異なります。

使いかた

1

入力切換ボタンで「ビデオ1」にする

●画面に「ビデオ1」の表示が出ます。

入力切換

ビデオ1

2

ビデオを操作する

×モ

BS/モニター出力端子について
BS関連のCH固定「切」時は、画面に映っているものを出力します。
BS関連のCH固定については 63 をご覧ください。ただし、ビデオ1入力の映像と音声は出力されません。
BS関連でCH固定「入」時は、衛星放送の信号が出力されます。

S1, S2映像端子について
明るさの信号と色の信号を分けて送る信号用の端子です。S1, S2映像入力端子と映像入力端子が両方接続されている場合は、S1, S2映像が優先されます。本機はフルモード制御信号の入った映像が、ビデオ1, 2, 4のS2映像入力、ビデオ3のS1映像入力端子より入力されると自動的にワイド画面一杯に表示されます。

便利な使いかた

●他の機器との接続使用

他の機器との接続使用(つづき)

BSチューナー内蔵でないビデオとの接続
BSチューナー内蔵でないビデオをご使用のときは、テレビのBS出力端子をビデオ入力端子に接続してください。本機のBSチューナーを使って衛星放送の録画ができます。

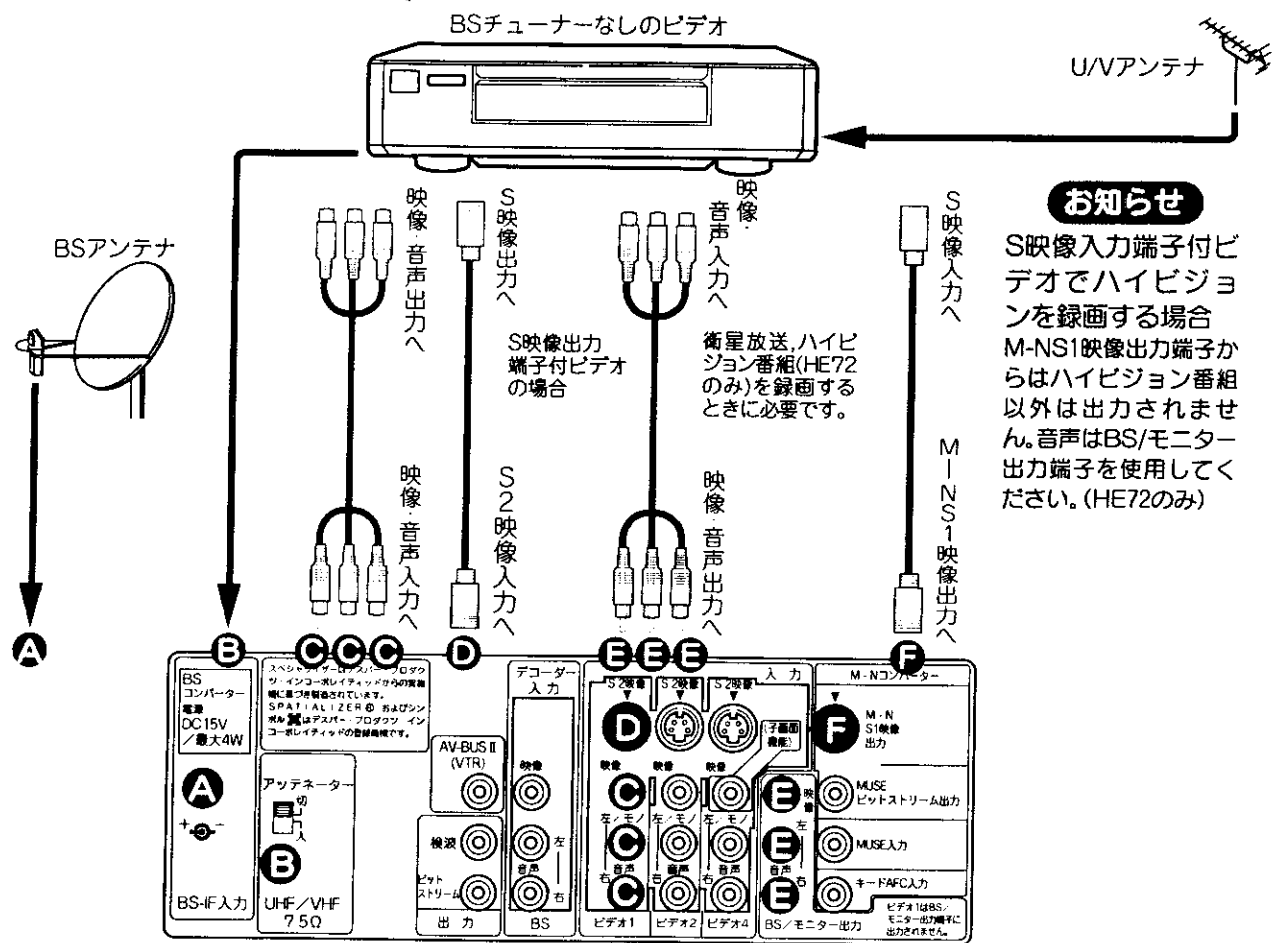

お知らせ
S映像入力端子付ビデオでハイビジョンを録画する場合 M-NS1映像出力端子からはハイビジョン番組以外は出力されません。音声はBS/モニター出力端子を使用してください。(HE72のみ)

※例として HE72の端子板を使用しています。HE70ご使用の場合、端子の位置が多少異なります。

使いかた

1

入力切換ボタンで「ビデオ1」にする

- 画面に「ビデオ1」の表示が出ます。

2

ビデオを操作する

×モ

BS/モニター出力端子について

- BS関連でCH固定「入」時は、衛星放送の信号が出力されている端子です。この信号をビデオの映像・音声入力端子に接続することによって、BSチューナー内蔵でないビデオでも衛星放送の録画が可能となります。衛星放送を録画するときは、必ずBS関連でCH固定「入」にしてください。**63**
- ビデオ1入力の映像と音声は出力されません。

日立のAV-BUS端子付ビデオとの接続.....
日立のAV-BUS端子付ビデオをご使用になると、ビデオの操作でテレビの電源の「入・切」と入力を切り換えることができます。**49** または **50** の接続をした後、下図の接続をします。

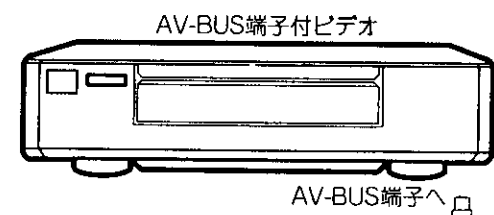

使いかた

ビデオを操作する

ビデオの電源を..... テレビの電源が入り、入力切換が「ビデオ1」になり、ビデオ画面になります。
※ご使用のビデオにより動作が異なる場合がありますが、詳しくはビデオの取扱説明書をご覧ください。

ビデオの電源を..... テレビの入力切換が「テレビ」に戻って、切ると テレビの受信画面になります。

ビデオのオフタイ..... テレビの電源も切れます。マー機能を使って、電源を切ると

BSチューナー内蔵..... テレビのBS/モニター出力端子に選んだ衛星放送の信号が出力され、衛星放送の録画が簡単にできます。**64**

○BSチューナー内蔵ビデオのときは **49**、BSチューナー内蔵でないビデオのときは **50** の接続をしてください。
○コントロールモードの設定を「BUS」に合わせます。**47**

×モ

AV-BUS接続時のお願い

- テレビおよびビデオの電源を切ってから接続してください。
- AV-BUSIIは「ビデオ1」の入力で動作します。

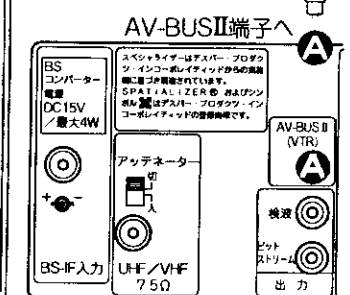

※例として HE72の端子板を使用しています。HE70ご使用の場合、端子の位置が多少異なります。

日立のAVコントロール端子付ビデオとの接続.....
日立のAVコントロール端子付ビデオをご使用になると、ビデオの操作でテレビの入力を切り換えることができます。**49** または **50** の接続をした後、下図の接続をします。



使いかた

ビデオを操作する

ビデオの電源を..... テレビの入力切換が「ビデオ1」になりビデオの画面になります。

ビデオ/テレビ切..... テレビの入力切換が「ビデオ1」に換ボタンで「ビデオ1」になります。

ビデオ/テレビ切..... テレビの入力切換が「テレビ」になりビデオの画面になります。

電源を切ると..... テレビの入力切換が「テレビ」になります。

○BSチューナー内蔵ビデオのときは **49**、BSチューナー内蔵でないビデオのときは **50** の接続をしてください。
○コントロールモードの設定を「AV」に合わせます。**47**

×モ

AVコントロール接続時のお願い

- テレビおよびビデオの電源を切ってから接続してください。
- AVコントロールは「ビデオ1」の入力で動作します。
- AVコントロール接続をしないときは、コントロールモードの設定は必ず「BUS」にしてください。**47**

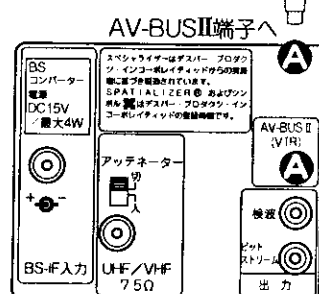

※例として HE72の端子板を使用しています。HE70ご使用の場合、端子の位置が多少異なります。

●他の機器との接続使用(つづき)

他の機器との 接続使用(つづき)

ビデオカメラとの接続

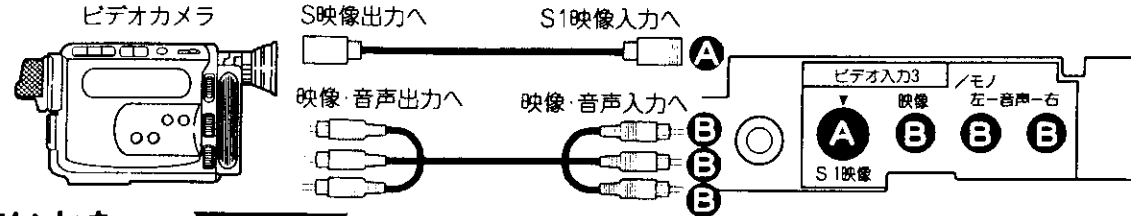

使いかた

1 入力切換ボタンで「ビデオ3」にする

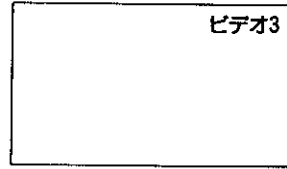

2 ビデオカメラを操作する

ビデオディスクプレーヤーとの接続

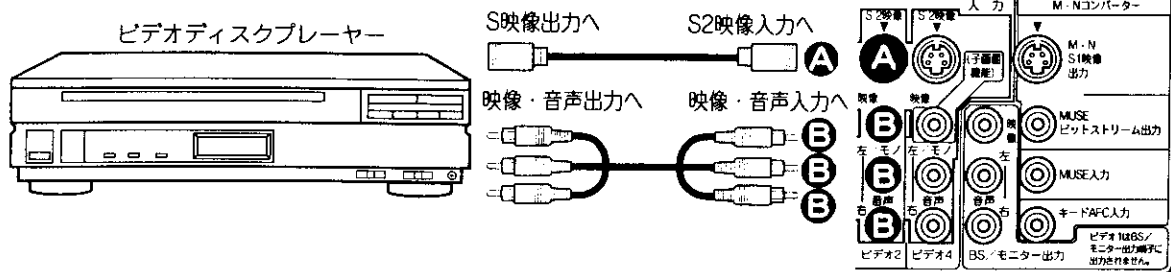

使いかた

1 入力切換ボタンで「ビデオ2」にする

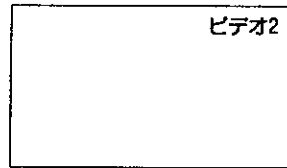

2 ビデオディスクプレーヤーを操作する

接続はビデオ1,2,3,4入力のいずれでもできます。
(ビデオ1, ビデオ3, ビデオ4に接続したときは、入力切換ボタンで「ビデオ1」「ビデオ3」「ビデオ4」を選んでください。)

※例として HE72の端子板を使用しています。HE70ご使用の場合、端子の位置が多少異なります。

画面を見ながらテープ編集をする場合の接続

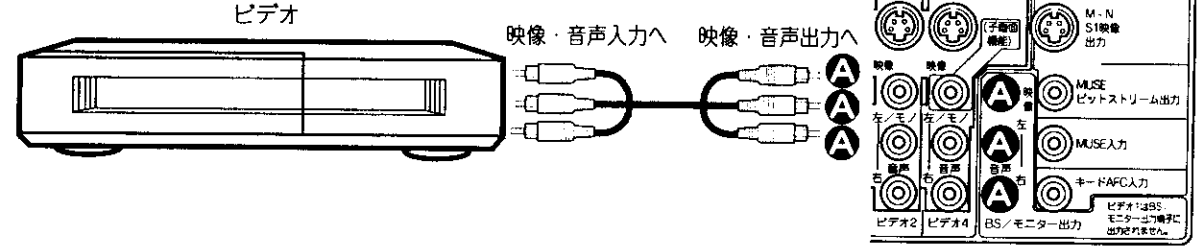
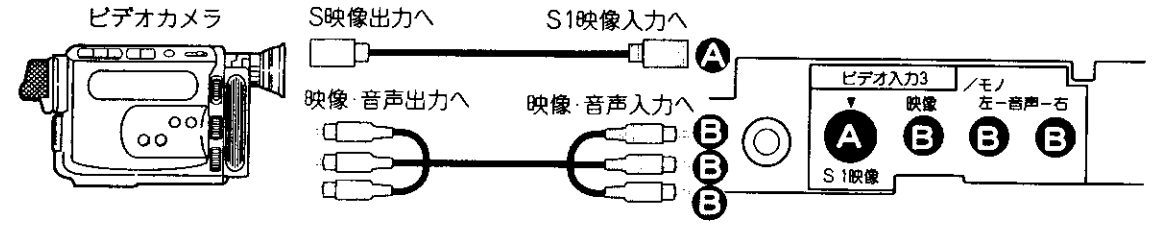

※例として HE72の端子板を使用しています。HE70ご使用の場合、端子の位置が多少異なります。

使いかた

1 入力切換ボタンで「ビデオ3」にする

(ビデオ1, ビデオ2, ビデオ4入力に接続された機器を編集するときは、「ビデオ1」「ビデオ2」「ビデオ4」にします。)

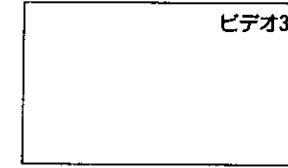

×モ

- お願い
- ビデオの録画状態の設定については、お手持ちのビデオの取扱説明書をご覧ください。
 - モニター出力を使用して録画する場合は、録画中に入力切り換え、チャンネル切り換えをしないでください。また、マルチ画面のオートおよび2画面の操作もしないでください。
 - モニター出力は画面に映っているものを出力しますが、ワイド処理された信号が出力されるものではありません。

お知らせ

ビデオ1入力の映像と音声は、モニター出力端子から出力されません。ビデオ1以外の入力に接続してください。

2 ビデオを外部入力に合わせる

●詳しくはビデオの取扱説明書をご覧ください。

3 ビデオカメラを再生状態にする

4 ビデオを録画状態にする

便利な使いかた
●他の機器との接続使用(つづき)

他の機器との 接続使用(つづき)

BSデコーダーとの接続

BS放送のWOWOW, セントギガを受信するとき

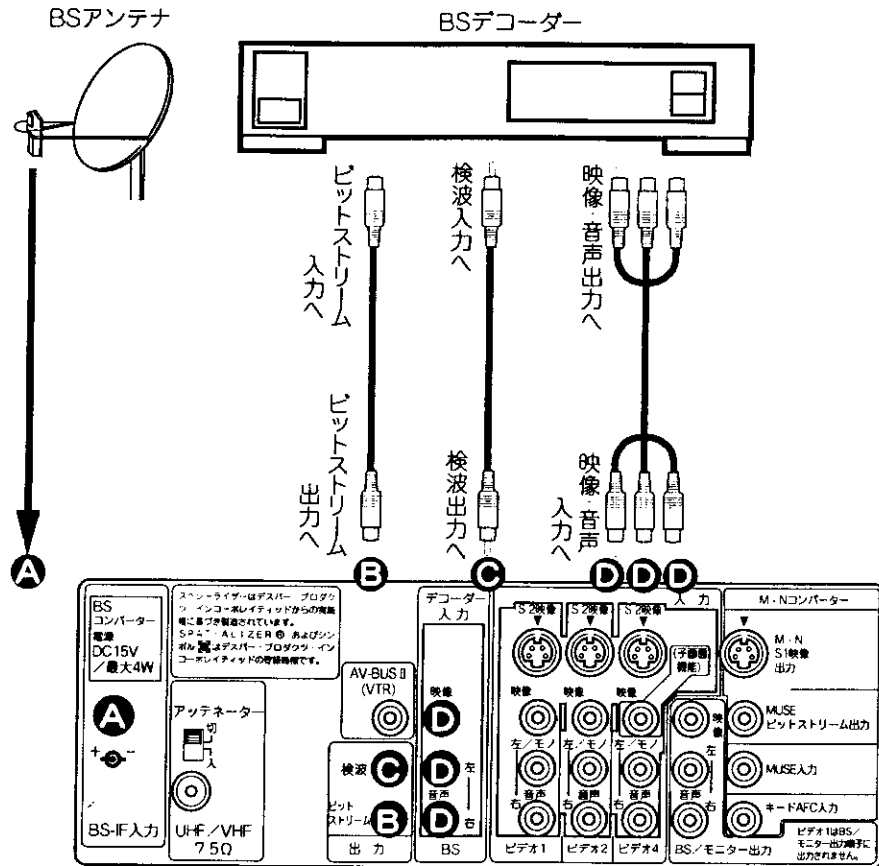

※例として HE72の端子板を使用しています。HE70ご使用の場合、端子の位置が多少異なります。

お知らせ

WOWOWを録画するときのご注意

- BSデコーダーの電源は、入れたままにしておいてください。
- BSデコーダーの二重音声は、通常「主/副」を選んでおきます。主音声（日本語）だけを左右のチャンネルに記録したいときは、「主」を選びます。
- 有料放送に切り換わったとき、1~2秒画面が乱れることがあります。

St. GIGA（セント・ギガ）を録音するときのご注意

- BSデコーダーの電源は、入れたままにしておいてください。
- BSデコーダーの音声選択ボタンを押して、「独立」を選びます。
- 本機のデコーダー入力設定を「BS入力」にします。**84**

×モ

WOWOWについて

- WOWOWは受信契約していない方が視聴できないように、信号をかく乱（スクランブル化）して放送されています。放送を見るためには受信契約をして、スクランブルを正常な状態にもどすデコーダー（解読器）を接続する必要があります。
- 受信契約については、代理店（主に電器店）にご相談ください。
- WOWOWはBS5チャンネル（1997年9月現在）で放送されています。
- WOWOWはBS放送を受信しているBSアンテナで受信できます。有料放送であってもスクランブル化しないで放送されている番組は、デコーダーがなくても視聴できます。

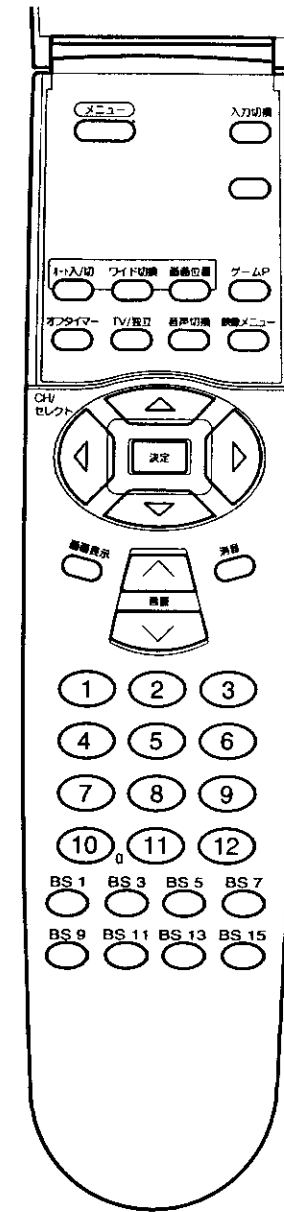

4

使いかた

1

上図のように接続する

2

デコーダーの入力設定を「オート」にする **84**

工場出荷時は、「オート」に設定されています。

3

BSデコーダーの電源を入れる

4

チャンネルボタンを押し選局する

WOWOWはBS5チャンネルで放送されています。(1997年9月現在)



BS 5

5

BSデコーダーの二重音声ボタン、音声選択ボタンでお好みの音声を選ぶ

詳しくはBSデコーダーの取扱説明書をご覧ください。録画したいときは **82**

便利な使いかた

●他の機器との接続使用(つづき)

**他の機器との
接続使用(つづき)**

**MUSE-NTSCコンバーターとの接続
(HE70のみ)**
MUSE-NTSCコンバーターを接続すると、本機でハイビジョン番組を見ることができます。
(普通のテレビ方式〈NTSC〉に変換して見るため、ハイビジョン本来の高精細な画質にはなりません。)

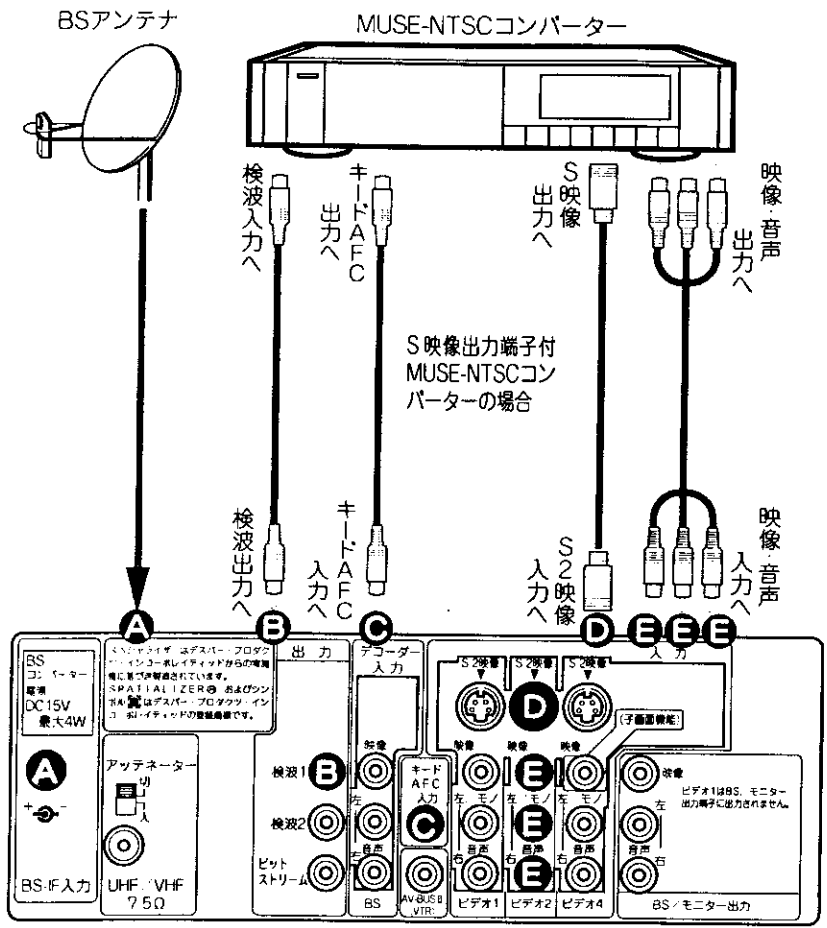

メモ
MUSE方式について
ハイビジョン番組の映像を家庭へ送るための技術がMUSE方式です。ハイビジョンの情報量は現行テレビの5倍以上あります。このような帯域の広い信号をそのまま直接電波にのせて放送することには無理があります。そのためハイビジョン信号を圧縮する方式がMUSE方式です。

使いかた

- 1** 「デコーダー入力設定」でハイビジョン放送を設定したいチャンネルを「ビデオ2」にする **85**
- 2** テレビのチャンネルをハイビジョン番組が放送されているBSチャンネルに合わせる
ハイビジョン番組はBS9で試験放送されています。(1997年9月現在)
- 3** MUSE-NTSCコンバーターを操作する
詳しくはMUSE-NTSCコンバーターの取扱説明書をご覧ください。

**ハイビジョンレーザーディスクプレーヤーとの接続
(HE72のみ)**

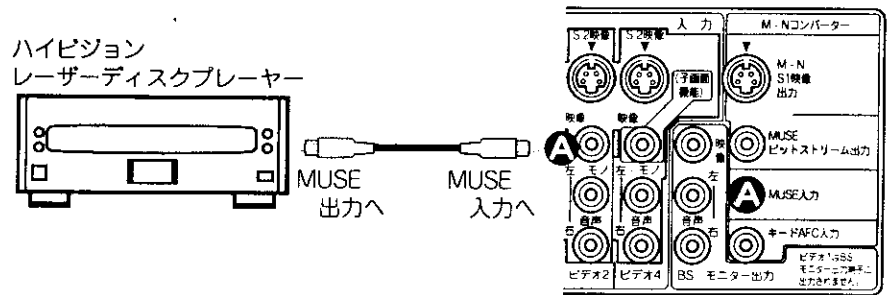

使いかた
入力切換ボタンで「MUSE-IN」を選ぶ **83**

メモ
デコーダー入力設定を「M-IN」に設定することにより、チャンネルを選局するだけで自動的に「MUSE-IN」を選択することができます。 **85**

オーディオ機器との接続

ステレオ装置などを接続することにより、迫力ある音声を楽しむことができます。

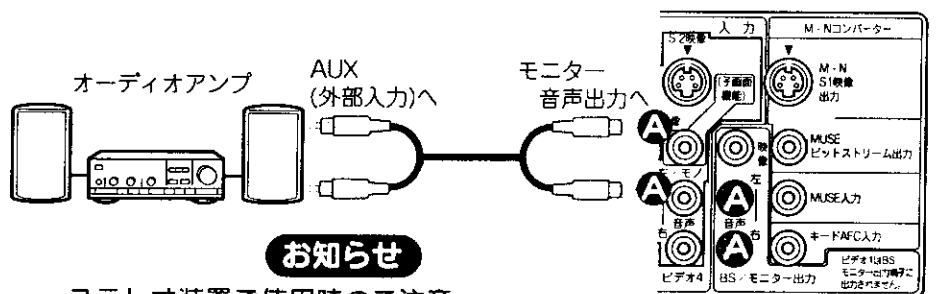

使いかた
接続したステレオ装置などで音量を調節する
ステレオ装置で音を楽しむ場合は、テレビの音量を最小にしておいてください。

お知らせ
ステレオ装置ご使用時のご注意
●ステレオ装置のスピーカーがテレビに近すぎると、画面の色がみだれることがあります。このような症状が出たときは、テレビから離して置いてください。
●ビデオ1入力の音声は、モニター出力端子から出力されません。

※例としてHE72の端子板を使用しています。HE70ご使用の場合、端子の位置が多少異なります。

ドアビジョンとの接続

別売のドアビジョン (VK-M500H) と接続することにより、テレビ画面で来客者を確認することができます。

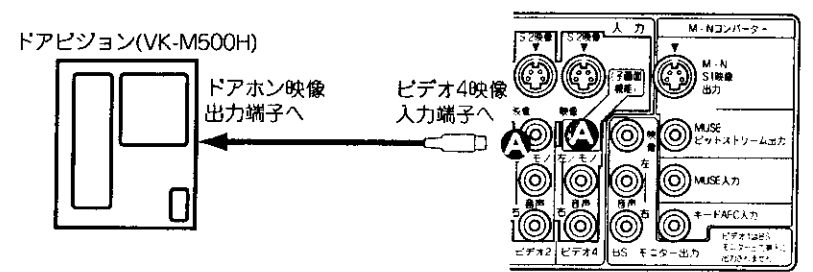

使いかた
ビデオ4子画面の設定を「入」にする **87**

※例としてHE72の端子板を使用しています。HE70ご使用の場合、端子の位置が多少異なります。

●他の機器との接続使用(つづき)

**他の機器との
接続使用(つづき)**

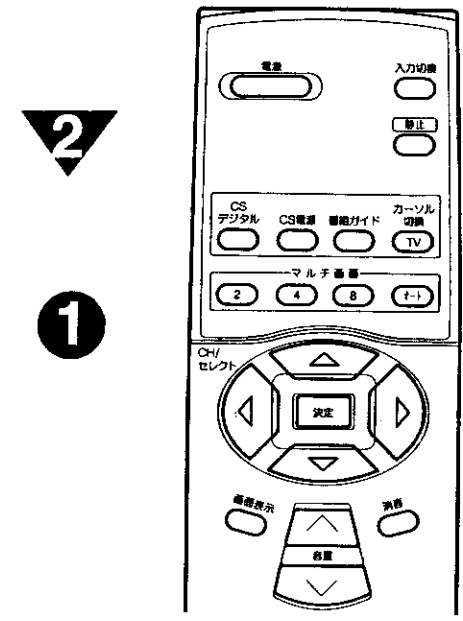

2
1

4
2
3

**CSデジタルチューナーとの
接続**

使いかた **1**

1
下図のように接続する

日立製CSデジタルチューナー
をご使用の場合

1
CS電源ボタンを押す

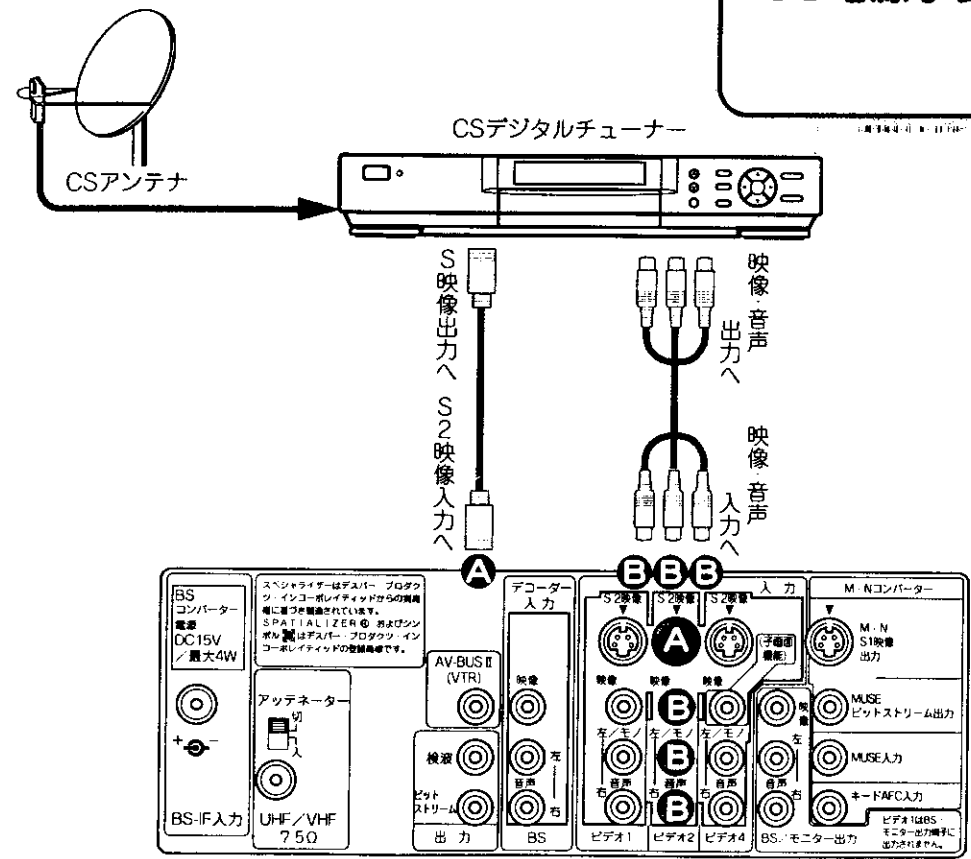

※例として HE72の端子板を使用しています。HE70ご使用の場合、端子の位置が多少異なります。

2
CSデジタルボタンを押す
ビデオ2が選ばれます。
TVまたはBSチャンネルを選局するときは①~⑫、
BS1~BS15のボタンを押します。

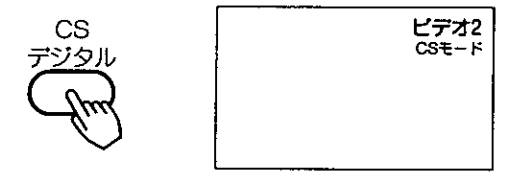

3
**CSデジタルチューナー
の電源を入れる**
詳しくはCSデジタルチューナーの取扱
説明書をご覧ください。

本機のリモコンで操作することができます。CSデジタルチューナーを操作する場合は、CSデジタルチューナーのリモコン受信窓に向けてボタンを押してください。

2
**番組ガイドボタンを
押す**
●番組ガイド画面が現れます。
●番組ガイドは7日先まで番組の
放送予定を見ることができます。また、この番組ガイドを
使って、画面の表示を見なが
らチャンネルを選ぶことがで
きます。

3
番組ガイドボタンで番組を選び、決定ボタンを押す
見たい番組に合わせます。

●番組視聴中に 番組ガイドボタンを押すとマイCH選局（登録したチ
ャンネルの中から選局する機能）モードにすることもできます。
詳しくは、CSデジタルチューナーの取扱説明書をご覧ください。

お知らせ

マルチ画面の8面モードでは、番組ガイドの操作は情報欠けにより操作で
きません。
番組ガイドの操作時は、通常モード（マルチ画面でないモード）にしてく
ださい。

カーソル切替について
●CSデジタルおよび番組ガイドボタンを操作するとカーソル切替は自動
的にCSモードになります。
●チャンネル、マルチ画面（2.4.8.オート）、メニューボタンを操作すると、
カーソル切替は自動的にTVモードになります。
●カーソルボタンの操作ができないときは、TVモードになっていること
が考えられますので、もう一度CSデジタルボタンを押してください。

4
**カーソル切替ボタ
ンは、カーソルボ
タンおよび決定
ボタンの操作を
テレビ（TV）に切
り換えるときに使
用します**

便利な使いかた
●他の機器との接続使用(つづき)

他の機器との
接続使用(つづき)

インターネット対応PCとの接続

使いかた
1
右図のように接続する

2
入力切換ボタンで「ビデオ4」にする
TVまたはBSチャンネルを選局するときは
①~⑫,BS1~BS15のボタンを押します。

入力切換



3
インターネット対応PCの電源を入れる
詳しくはインターネット対応PCの取扱説明書をご覧ください。

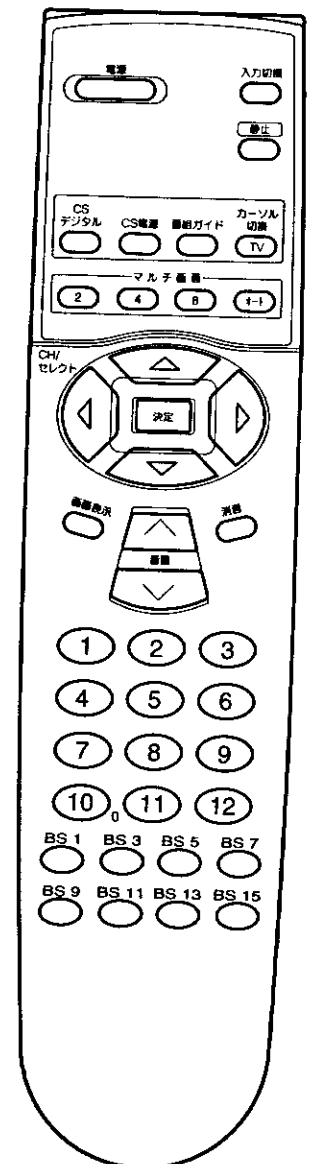

2

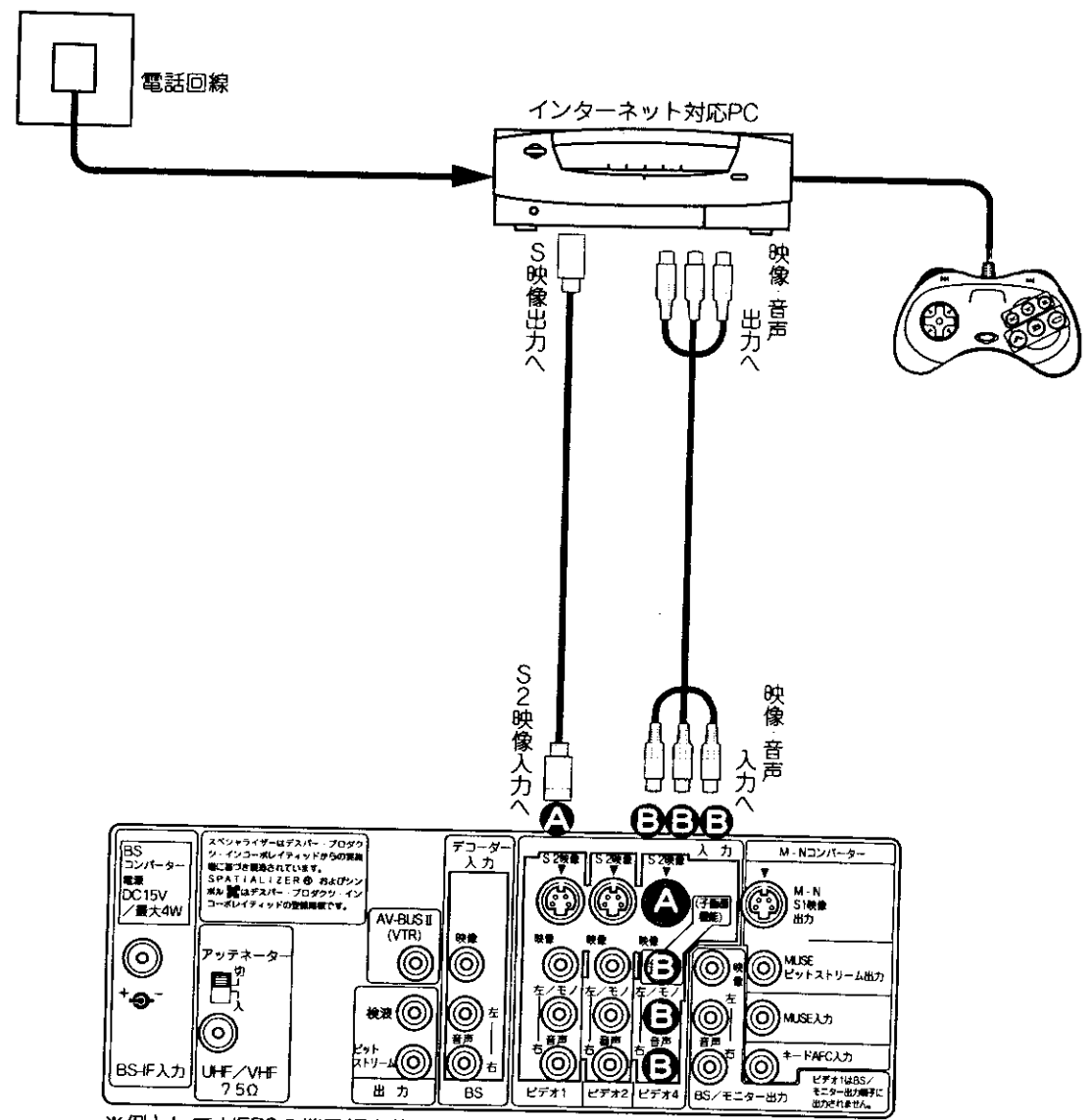

※例として HE72の端子板を使用しています。HE70ご使用の場合、端子の位置が多少異なります。

メモ
インターネット対応PCについて
一般のパソコンに比べて、機能面で
いくつかの制約がありますが、操作
が簡単でコストパフォーマンスの高
い情報ツールです。
家庭のテレビと電話回線に接続して
誰でも手軽にインターネットのホ
ムページをご覧になったりビデオ
CDなどを楽しむことができます。

お知らせ
画面サイズについて
映像サイズによっては、上下または左右に
黒い帯が残る場合があります。

他の機器との接続使用(つづき)

ビデオで衛星放送を録画したいとき

BSチューナー内蔵でないビデオで衛星放送を録画して楽しむことができます。

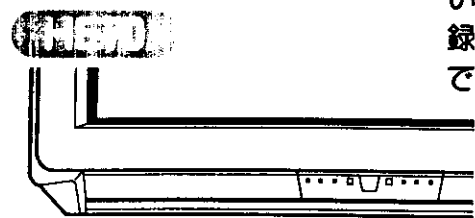

BS録画ランプ

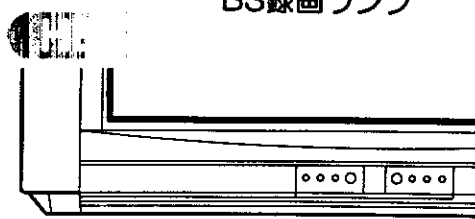

BS録画ランプ

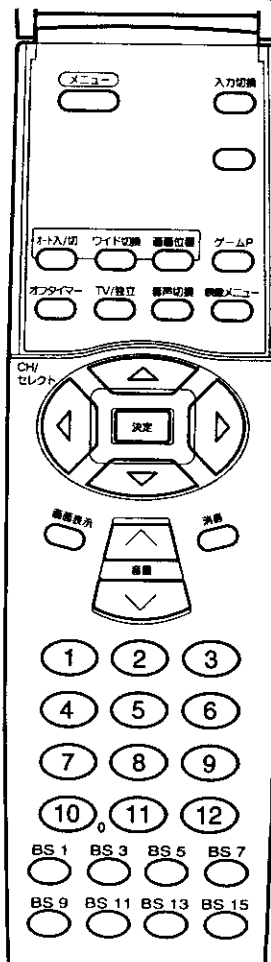
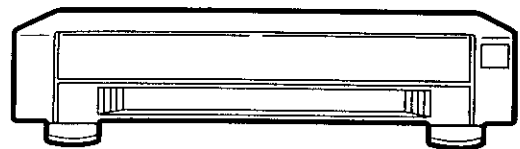

準備
ビデオをテレビに接続する 50

2 6

5

1 1

2 ~ 4

見ている衛星放送を……録画したいとき

1

録画したいBSチャンネルを選び、音声の内容を選ぶ 24, 25

●録画するビデオに合わせて、音声内容を選んでください。(モノラルビデオ…「主」または「副」、Hi-Fiビデオ…「主/副」を選ぶ)

2

ビデオを外部入力に合わせて録画する

●詳しくはビデオの取扱説明書をご覧ください。

メモ

ちょっとひとこと

- お手持ちのビデオによっては、上記「ビデオ側での操作」ができないものもあります。詳しくはお手持ちのビデオの取扱説明書をご覧ください。
- デコーダーを使用した場合、音声内容(主/副、TV/独立)は、デコーダで指定します。

お守りください

衛星放送を録画するときのご注意

- テレビ本体の主電源ボタンでテレビの電源を切ると録画ができません。①～③の操作をした後、必ずリモコンでテレビの電源を「切」にしてください。
- スクランブル放送録画中は、デコーダーの電源も切らないようにしてください。

1番耗のタイマー録画をしたいとき(留守録)

①～③の操作をした後、ビデオを外部入力からのタイマー録画にします。テレビの電源はリモコンで「切」にします。ビデオのタイマー録画については、ビデオの取扱説明書をご覧ください。

衛星放送を録画しながらテレビ放送を見たいとき……

1

録画したいBSチャンネルを選び、音声の内容を選ぶ 24, 25

●録画するビデオに合わせて、音声内容を選んでください。(モノラルビデオ…「主」または「副」、Hi-Fiビデオ…「主/副」を選ぶ)

2

メニューボタンを押し、で「他の設定」を選び、決定ボタンを押し

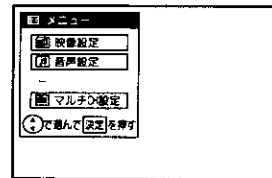

3

で「BS関連」を選び、決定ボタンを押し

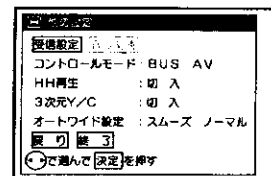

4

で「CH固定」を選び、で「入」にする

テレビのBS録画ランプが点灯します。
で「終了」を選び、決定ボタンを押し

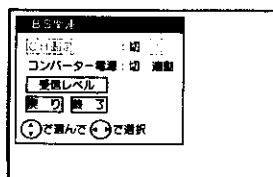

5

入力切換ボタンで「ビデオ1」にする

ビデオの出力を「ビデオ2」に接続している場合は、入力切換ボタンで「ビデオ2」にします。

6

ビデオを外部入力に合わせて、録画したいチャンネルが映ることを確認し、録画をはじめる

7

ご覧になりたいテレビ放送のチャンネルを選ぶ

録画したいBSチャンネル以外のBSチャンネルを選ぶと、下図のような録画予約表示が出て、チャンネルが固定されていることを表示します。

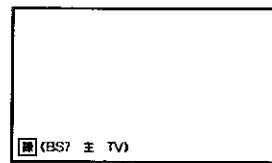

8

録画が終わったらCH固定したBSチャンネルを選び、②～④と同じ手順で「CH固定」を「切」にする
「CH固定」を「入」にしておくと、他のBSチャンネルの選局はできません。

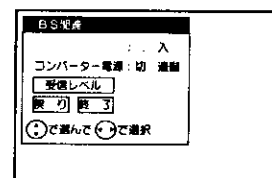

ビデオで衛星放送を録画したいとき(つづき)

日立のBSチューナー内蔵でないビデオをご使用の場合、AV-BUS端子(または、BSコントロール端子)がついているときは、ビデオからの指令によってテレビに内蔵のBSチューナーの「入・切」とチャンネル切り換えができます。タイマー録画のときには、無駄な電気を使いません。

準備
AV-BUS端子付ビデオをテレビに接続する (AV-BUS端子付でないビデオのときは、62、63をご覧ください。) **50 ~ 51**

見ている衛星放送を録画したいとき..... **62** と同じです

衛星放送を録画しながらテレビ放送を見たいとき..... **63** と同じです

衛星放送をタイマー録画したいとき.....

1

ビデオのタイマー録画設定をする

チャンネルは下表に従って設定します。

例) BS5チャンネルを録画したいときは、「7」「5」と入力する。

●詳しくはビデオの取扱説明書をご覧ください。

録画したい放送	ビデオのチャンネル入力
BS1	71
BS3	73
BS5	75
BS7	77
BS9	79
BS11	81
BS13	83
BS15	85

2

設定時間がくると

自動的にテレビ内蔵のBSチューナーの電源が入り、録画されて、終了すると電源が切れます。

お守りください

AV-BUS端子付ビデオで衛星放送を録画するときの注意
 テレビ本体の主電源ボタンでテレビの電源を切ると録画ができません。必ずテレビのリモコンでテレビの電源を切ってください。

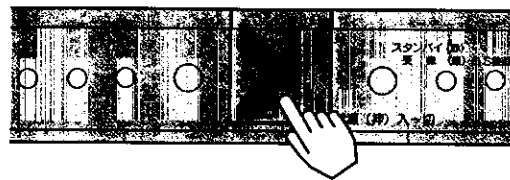

AV-BUS II 端子は日立製のビデオのAV-BUS端子、BSコントロール端子にしか接続できません。

メモ

BSコントロール機能とは
 BSチューナーが内蔵されていないビデオやテレビでも、BSチューナー内蔵機器と組み合わせて、BSを簡単に楽しめるようにする機能です。
 日立のAV-BUS端子または、BSコントロール端子のついた機器で使います。



アンテナ線の接続..... **66**
 受信設定について..... **70**
 ●チャンネルの合わせかた(地域番号)..... **70**
 ●チャンネルの合わせかた(マニュアル)..... **76**
 ●空きチャンネルの飛び越し選局..... **82**
 ●デコーダーの入力設定..... **84**
 転倒防止について..... **86**

アンテナ線の接続

注意
アンテナ工事には、技術と経験が必要です。販売店にご相談ください。

メモ
アンテナアダプターについて
同軸ケーブルやUHFフィーダーにアンテナアダプターなどが接続されていないときは、**67**を見て接続してください。

VHF/UHFアンテナ線の接続

VHF/UHFアンテナが混合のとき

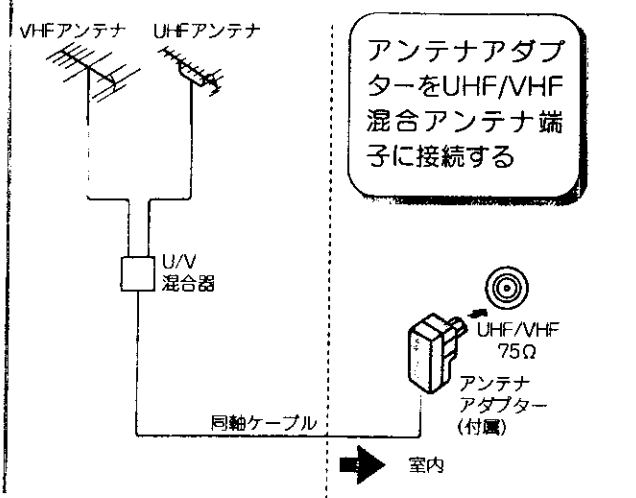

VHF/UHFどちらか一方のとき

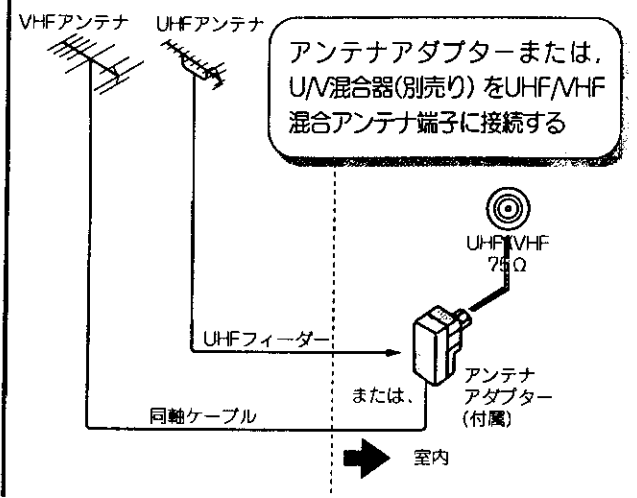

VHF/UHFアンテナが独立のとき

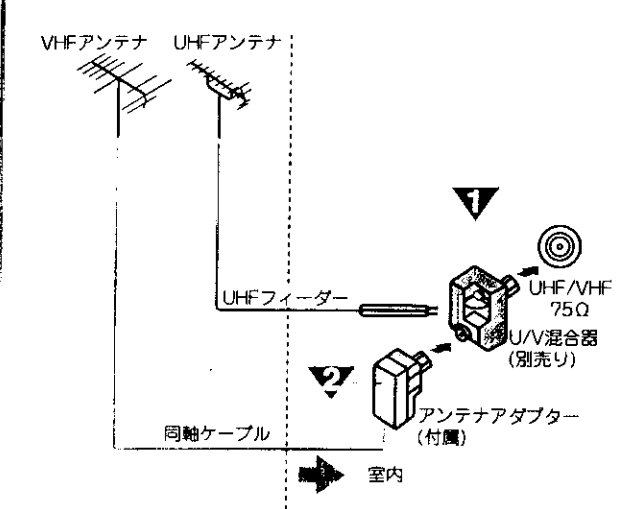

BSが混合のとき (例: VHF/UHF/BS混合入力)

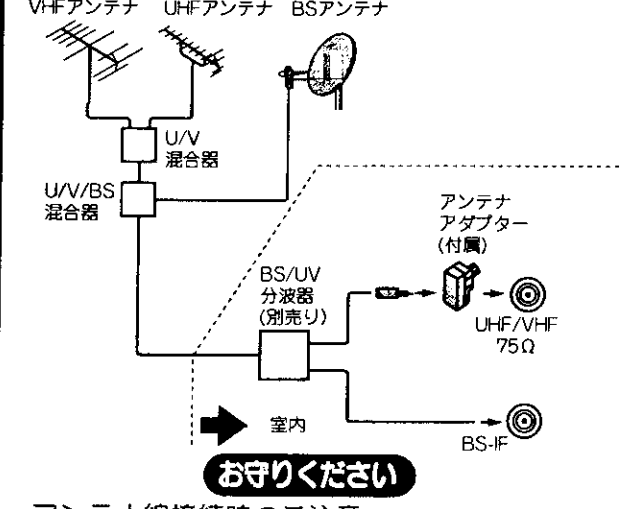

- U/V混合器にUHFフィーダーを接続する
- アンテナアダプターにVHF同軸ケーブルを接続する
- U/V混合器(別売り)にアンテナアダプターを接続し、UHF/VHF混合アンテナ端子に接続する

お守りください
アンテナ線接続時のご注意

- アンテナ線には、妨害の少ない同軸ケーブルの使用をおすすめします。
(平行フィーダーを使用しますと受信状態が不安定となり、妨害電波を受けやすく、画面にしま模様が見れたりします。)
- 室内アンテナも妨害電波を受けやすいので、お避けください。
- アンテナ線に対して、電源コードや他の接続コード類をできる限り離してください。

アンテナアダプターと同軸ケーブルの接続

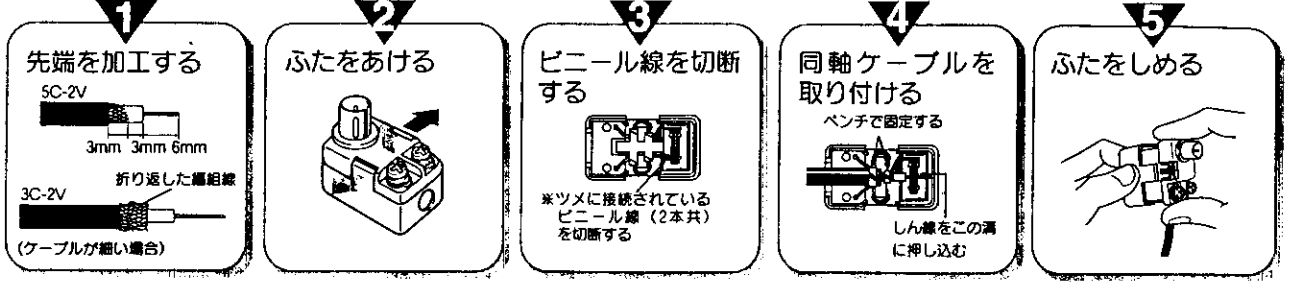

F形接栓(別売り)の接続

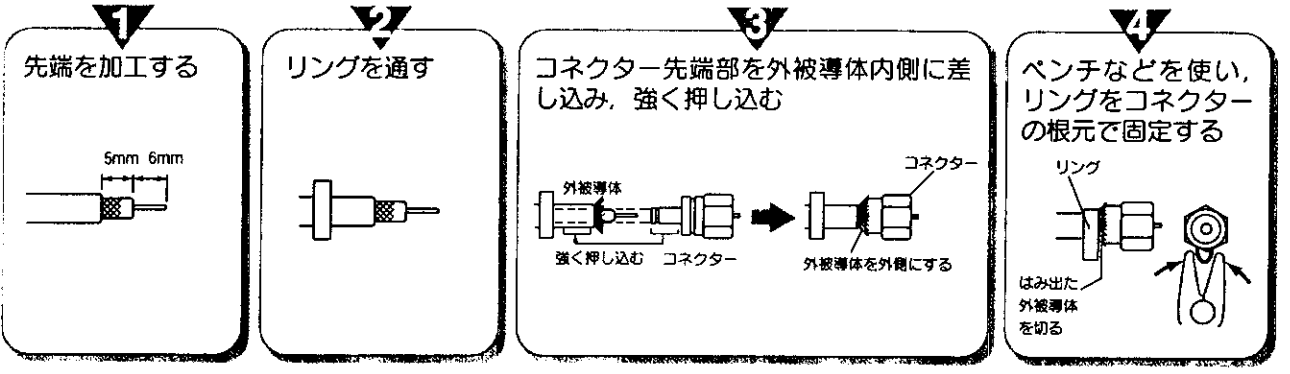

UHFフィーダーの接続

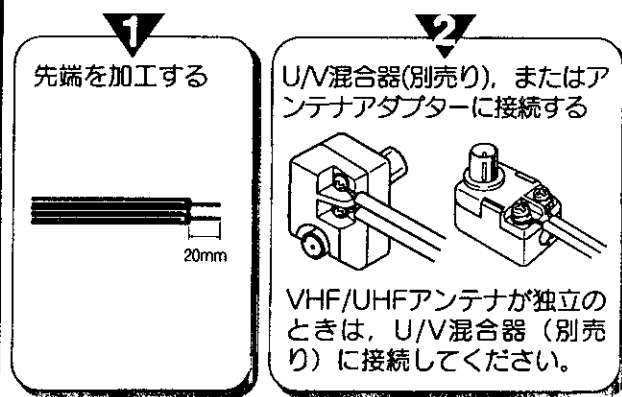

●UHFフィーダーはUHF専用のもをご使用ください。
(VHF平行フィーダーなどで、代用されますと、画質が悪くなります。)

アンテナアダプターとVHF平行フィーダーの接続

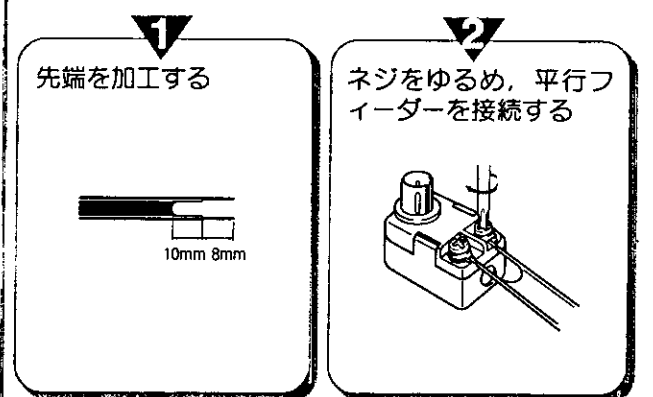

アッテネーターについて

通常は「切」にします。アンテナから入る電波が強すぎて妨害が起こるような場合は、「入」にします。
スイッチが本体の中に入っていますので、先端の尖ったもので切り換えてください。

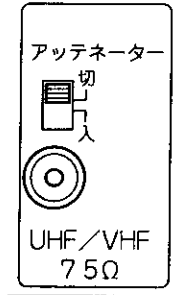

●アンテナ線の接続

アンテナ線の接続 (つづき)

BSアンテナ線の接続
 接続するときには必ずテレビの電源を切ってください。BSアンテナが短絡すると、「BSコンバーター」と表示されます。この場合はテレビの電源を切ってからBSアンテナを確認し、もう一度電源を入れてください。現象がなおらない場合は、コンバーター電源を「切」に設定して、お買い上げの販売店にご相談ください。

BSアンテナ線の同軸ケーブルをF形接栓 (別売り) に接続する [37]

- UHF, VHF, BSが混合されているときには、BS/UV分波器 (別売り)が必要です。[66]

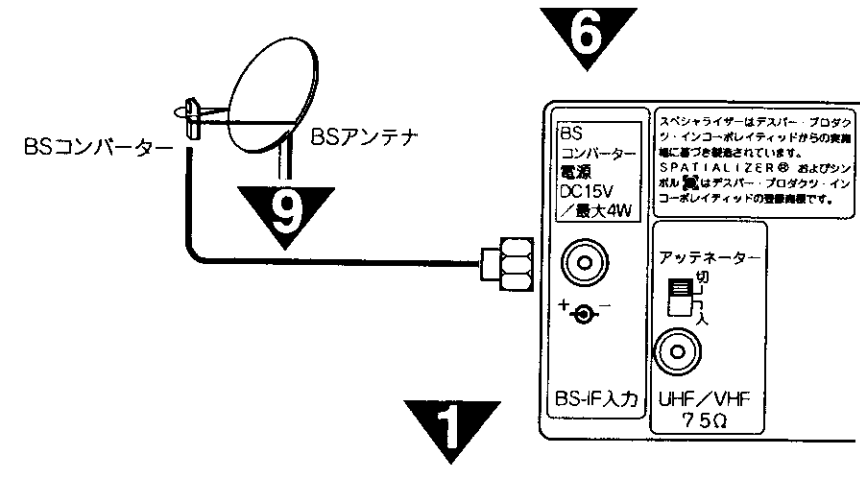

2
 メニューボタンを押し、で「他の設定」を選び、決定ボタンを押す

3
で「BS関連」を選び、決定ボタンを押す

4
で「コンバーター電源」を選び、で「連動」を選ぶ

7
BSチャンネルを選局する
 衛星放送を受信します。

8
2~4と同様の操作で、「受信レベル」を選び、決定ボタンを押す

本機は衛星放送用アンテナ入力レベル(受信レベル)を画面に表示させることができますので、設置調整時の目安として使用できます。

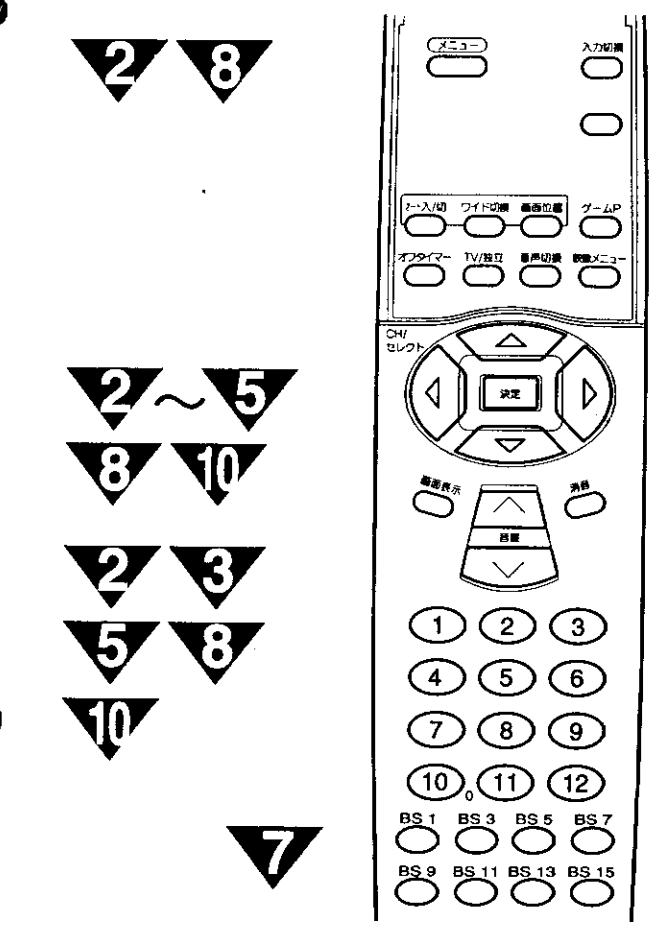

△注意
 アンテナ工事には、技術と経験が必要ですので、販売店にご相談ください。

×モ
BSアンテナ線の接続についてお願い

- 付属のアンテナアダプターはVHF/UHF用ですので、BS-IF入力端子用には使用できません。F形接栓 (別売り) をご使用ください。
- アンテナの方向調整、設置についてはアンテナの取扱説明書をご覧ください。お買い上げの販売店にご相談ください。

映りがよくないときには
 衛星放送の電波は微弱なため、受信するにはアンテナ、チューナーなどの正確な調整が必要です。もし、映りがよくないときには販売店にご相談ください。また、雷雨や豪雨のような強い雨が降ったり、雪がアンテナに付着すると電波が弱くなり、一時的に画面や音声に雑音が出たり、ひどい場合にはまったく受信できないことがあります。これは、気象条件によるもので、アンテナやチューナーの故障ではありません。

5
で「終了」を選び、決定ボタンを押す

- マンションなどの共同受信の場合は、「切」でお使いください。
- 別売りのBS分配器を使って、2台以上のBSチューナー内蔵機器をご使用の場合も、共同受信でなければ「連動」にします。
 ※BS分配器は全端子電流通過形をご使用ください。本機および他の機器のBSコンバーター用電源スイッチは「連動」にしてください。
 (1端子のみ電流通過形分配器をご使用の場合は、お買い求めの販売店にご相談ください。)

6
F形接栓 (別売り) をBS-IF入力端子に接続する
 BS-IF入力端子は、BSコンバーターからの信号を受けるための端子です。また、この端子からBSコンバーターにDC+15Vを供給します。BSアンテナ線を接続するときには必ずテレビの電源を切ってください。

9
BSアンテナの向きを調節して、数値が一番大きくなる場所に設定する

10
で「終了」を選び、決定ボタンを押す

お守りください
BSアンテナ線の接続についてのご注意
 衛星放送を分配して他の機器で衛星放送を視聴する場合、BS分配器は必ず多端子タイプの電流通過形をご使用ください。
 多端子タイプ電流通過形でない場合は、BSアンテナに供給している機器の電源を切ると、他の機器で衛星放送が受信できなくなります。

●アンテナ線の接続 (つづき)

受信設定について

チャンネルの合わせかた(地域番号)
お住まいの都市の地域番号を入力すると、地域番号一覧表に記載された放送局を設定することができます。地域番号一覧表に記載されていない地域の方や、地域番号によるチャンネル設定後その他のチャンネルを追加した場合は、「チャンネルの合わせかた(マニュアル)」**76**をご覧ください。

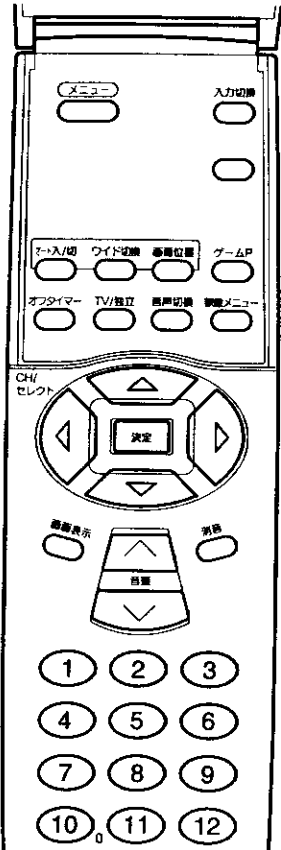

2 ~ 5 7

お知らせ

71 ~ 75 の都市名にお住まいの場合でも、場所によって放送局が異なる場合があります。このような場合は、チャンネルの合わせかた(マニュアル) **76** によって設定をしてください。
一部の放送局(●マーク)は、CHスキップ設定が「スキップする」に設定されています。必要に応じて、CHスキップ設定(**82**)を「スキップしない」に設定してください。

1
地域番号一覧表からお住まいの都市の地域番号を調べる

メモ
マルチ画面について
チャンネル合わせ(地域番号)をすると、マルチ画面(8面,オート)のチャンネル設定(**36**)も自動的に変更されます。
工場出荷時の設定に戻すには、**72**手順**6**で「00」(00)を入力します。
チャンネル合わせ(地域番号)をすると、リモコンボタンBS1~BS15にはBS1~BS15CHが設定されます。

2
メニューボタンを押し、で「他の設定」を選び、決定ボタンを押す

〔地域番号一覧表〕(1997年9月現在) ()内の数字は表示番号を示します。

表のみかた

都道府県名	北海道	札幌 01	都市名・地域番号
北海道	1 北海道放送 17 テレビ北海道 35 北海道テレビ	3 NHK総合 5 札幌テレビ 27 北海道文化放送 12 NHK教育	旭川 48 2 NHK教育 33 テレビ北海道 7 札幌テレビ 37 北海道文化放送 9 NHK総合 11 北海道放送
北海道	2 NHK教育 7 札幌テレビ 59 北海道文化放送	4 NHK総合 32 北海道文化放送 10 札幌テレビ	帯広 50 6 北海道放送 34 北海道テレビ 12 NHK教育
北海道	21 テレビ北海道 4 NHK総合 59 北海道文化放送	27 北海道文化放送 6 北海道放送 61 北海道テレビ	釧路 51 2 NHK教育 7 札幌テレビ 39 北海道テレビ 9 NHK総合 41 北海道文化放送 11 北海道放送
北海道	4 北海道テレビ 7 札幌テレビ 24 テレビ北海道	9 NHK総合 37 北海道文化放送 7 札幌テレビ 26 北海道文化放送	函館 52 3 NHK総合 31 青森朝日放送 7 NHK教育 11 青森放送
北海道	2 NHK教育 4 北海道テレビ 7 札幌テレビ 24 テレビ北海道	2 NHK教育 29 テレビ北海道 9 NHK総合 11 北海道放送	苫小牧 66 49 NHK教育 55 北海道放送 57 札幌テレビ
北海道	2 NHK教育 4 北海道テレビ 7 札幌テレビ 24 テレビ北海道	2 NHK教育 29 テレビ北海道 9 NHK総合 11 北海道放送	室蘭 68 1 青森放送 5 NHK教育 34 青森朝日放送 38 青森テレビ
北海道	2 NHK教育 4 北海道テレビ 7 札幌テレビ 24 テレビ北海道	2 NHK教育 29 テレビ北海道 9 NHK総合 11 北海道放送	青森 02 1 青森放送 3 NHK総合 31 青森朝日放送 7 NHK教育 11 青森放送
北海道	2 NHK教育 4 北海道テレビ 7 札幌テレビ 24 テレビ北海道	2 NHK教育 29 テレビ北海道 9 NHK総合 11 北海道放送	八戸 53 33 青森テレビ 9 NHK総合 11 青森放送
北海道	2 NHK教育 4 北海道テレビ 7 札幌テレビ 24 テレビ北海道	2 NHK教育 29 テレビ北海道 9 NHK総合 11 北海道放送	盛岡 03 4 NHK総合 6 岩手放送 8 NHK教育 31 岩手朝日テレビ 35 テレビ岩手

3
で「受信設定」を選び、決定ボタンを押す

BS関連で「CH固定」を「入」に設定している場合、受信設定はできません。「CH固定」を「切」に設定する場合は**63**を参照してください。

4
で「CHボタン」を選び、で「ワンタッチ」を選び、決定ボタンを押す

(注) 10キー(CATV)を選んでいいると、CH合せ(地域番号)の設定は使用できません。CH合せ(地域番号)の表示が消えます。

●画面利用シーン

受信設定について(つづき)

表のみかた

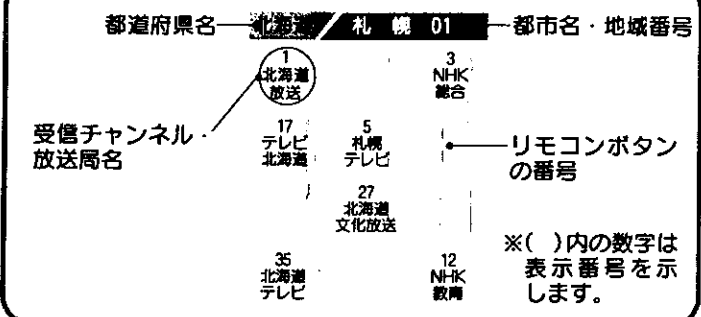

宮城 仙台 04	秋田 秋田 05	大館 54	山形 06	鶴岡 55
1 東北放送 5 NHK教育 32 東日本放送	3 NHK総合 2 NHK教育 31 秋田朝日放送 37 秋田テレビ 9 NHK総合 12 仙台放送 11 秋田放送	4 NHK総合 57 秋田テレビ 8 NHK教育 59 秋田朝日放送	4 NHK教育 35 テレビユー山形 8 NHK総合 30 さくらんぼテレビ 38 山形テレビ 39 山形テレビ	1 山形放送 3 NHK総合 6 NHK教育 22 テレビユー山形 24 さくらんぼテレビ
福島 福島 07	会津若松 56	いわき 57	水戸 08	日立 69
2 NHK教育 31 テレビユー福島 33 福島中央テレビ 36 福島放送 11 福島テレビ	1 NHK総合 6 福島テレビ 37 福島中央テレビ 41 福島放送 47 テレビユー福島	32 テレビユー福島 34 福島中央テレビ 8 福島テレビ 36 福島放送	44(1) NHK総合 42(4) 日本テレビ 40(6) TBSテレビ 38(8) フジテレビ 36(10) テレビ朝日 32(12) 東京テレビ 60(10) 朝日テレビ 62(12) 東京テレビ	50(3) NHK教育 56(6) TBSテレビ 58(8) フジテレビ 62(12) 東京テレビ
栃木 宇都宮 09	栃木 矢板 70	前橋 10	栃生 71	浦和 11
29(1) NHK総合 25(4) 日本テレビ 21(8) フジテレビ 19(10) テレビ朝日	27(3) NHK教育 23(6) TBSテレビ 53(4) 日本テレビ 57(9) フジテレビ 17(12) テレビ東京 59(10) テレビ朝日 61(12) 東京テレビ	52(1) NHK総合 54(4) 日本テレビ 58(8) フジテレビ 48 群馬テレビ 62(12) 東京テレビ	43(1) NHK総合 39(4) 日本テレビ 35(9) フジテレビ 41(48) 群馬テレビ 31(12) 東京テレビ	1 NHK総合 4 日本テレビ 14 MXテレビ 8 フジテレビ 38 テレビ埼玉 10 テレビ朝日 12 テレビ東京

熊谷 72	千葉 12	23区 13	八王子 73	多摩 74
33(1) NHK総合 25(4) 日本テレビ 21(8) フジテレビ 19(10) テレビ朝日	35(3) NHK教育 23(6) TBSテレビ 28(38) テレビ埼玉 17(12) テレビ東京 10 テレビ朝日	1 NHK総合 4 日本テレビ 14 MXテレビ 8 フジテレビ 46 千葉テレビ 12 テレビ東京 10 テレビ朝日	51(1) NHK総合 53(4) 日本テレビ 47(14) MXテレビ 57(9) フジテレビ 61(12) 東京テレビ	30(1) NHK総合 26(4) 日本テレビ 28(14) MXテレビ 22(9) フジテレビ 20(10) テレビ朝日 18(12) 東京テレビ
横浜 14	平塚(多摩圏) 75	小田原 76	秦野 77	新潟 15
1 NHK総合 4 日本テレビ 8 フジテレビ 10 テレビ朝日	3 NHK教育 6 TBSテレビ 42 TVKテレビ 41(10) テレビ朝日	33(1) NHK総合 37(6) TBSテレビ 39(9) フジテレビ 43(12) 東京テレビ	29(3) NHK教育 37(6) TBSテレビ 31(42) TVKテレビ 43(12) 東京テレビ	52(1) NHK総合 54(4) 日本テレビ 58(9) フジテレビ 60(10) テレビ朝日 62(12) 東京テレビ
上越 78	富山 16	高岡 79	金沢 17	福井 18
1 NHK教育 10 新潟放送	3 NHK総合 27 テレビ新潟 33 新潟総合テレビ 37 新潟テレビ21	1 北日本放送 3 NHK総合 32 チューリップテレビ 34 富山テレビ 46 NHK教育 44 富山テレビ	50 北日本放送 48 NHK総合 8 NHK教育 33 テレビ金沢 37 石川テレビ	3 NHK教育 9 NHK総合 39 福井テレビ
甲府 19	長野 20	飯田 58	松本 80	岐阜 21
1 NHK総合 5 山梨放送	3 NHK教育 37 テレビ山梨 20 長野朝日放送 30 テレビ信州 38 長野放送 11 信越放送	2 NHK総合 4 NHK総合 6 信越放送 44 長野朝日放送 48 テレビ信州	44 NHK総合 50 長野朝日放送 42 長野放送 40 信越放送	1 東海テレビ 5 中継日本放送 9 NHK教育 11 名古屋テレビ 37 岐阜放送

5

で「CH合せ(地域番号)」を選び、決定ボタンを押す

決定

CHボタン:ワンタッチ 10キー (CATV)

CH合せ(マニュアル)

CHスキップ設定

デコーダ入力設定

0 1 2 3

で選んで決定を押す

6

〔地域番号一覧表〕 01 ~ 09 を参照して、チャンネルボタンで地域番号を設定し、決定ボタンを押す

決定

CH

0-9で設定 決定を押す

7

で「終了」を選び、決定ボタンを押す

決定

受信設定用リモコン (P.11)

受信設定について(つづき)

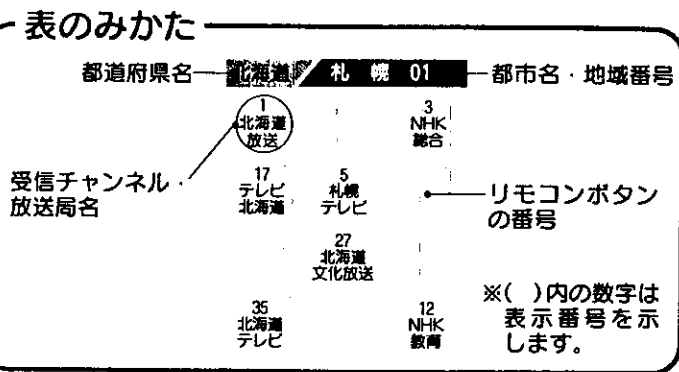

青森 22	岩手 59	山形(富士) 81	秋田(三島) 82	山形 83
2 NHK教育 31 静岡朝日テレビ 33 静岡朝日テレビ 36 テレビ静岡 4 NHK総合 9 NHK総合 11 静岡放送	6 静岡放送 27 静岡朝日テレビ 28 静岡朝日テレビ 34 テレビ静岡 30 静岡朝日テレビ	54 NHK教育 29 静岡朝日テレビ 61 静岡朝日テレビ 52 NHK総合 39 テレビ静岡 41 静岡放送	51 NHK教育 57 静岡朝日テレビ 53 NHK総合 59 テレビ静岡 55 静岡放送	1 NHK総合 3 NHK教育 5 静岡放送 48 静岡朝日テレビ 50 静岡朝日テレビ 58 テレビ静岡
新潟 23	富山 84	石川 85	福井 24	伊勢 86
1 東海テレビ 5 中越日本放送 25 テレビ愛知 11 名古屋テレビ	3 NHK総合 56(1) 東海テレビ 9 NHK教育 35 中京テレビ	54(3) NHK総合 57(1) 東海テレビ 50(9) NHK教育 58(35) 中京テレビ	1 東海テレビ 3 NHK総合 5 中越日本放送 11 名古屋テレビ	57(1) 東海テレビ 53(3) NHK総合 55(5) 中越日本放送 59(35) 中京テレビ
滋賀 25	京都 87	大阪 26	大阪 27	神戸 28
28(2) NHK総合 36(4) 毎日放送 40(8) 関西テレビ 42(10) 朝日放送	52(2) NHK総合 58(6) 毎日放送 60(8) 関西テレビ 56(30) 朝日放送	2 NHK総合 19 毎日放送 8 朝日放送 10 NHK教育	2 NHK総合 19 毎日放送 8 朝日放送 12 NHK教育	2 NHK総合 36 サンテレビ 19 毎日放送 8 朝日放送 12 NHK教育
兵庫 88	明石 89	三木 90	奈良 29	和歌山 30
50(2) NHK総合 54(4) 毎日放送 60(8) 関西テレビ 62(10) 朝日放送	56(36) サンテレビ 58(6) 朝日放送 53(4) 毎日放送 52(12) NHK教育	51(2) NHK総合 57(6) 朝日放送 34(4) 毎日放送 61(10) 朝日放送	2 NHK総合 19 毎日放送 8 朝日放送 12 NHK教育	32(2) NHK総合 44(6) 朝日放送 46(8) 朝日放送 26(12) NHK教育
鳥取 31	松江 32	浜田 61	岡山 33	広島 34
1 日本海テレビ 4 NHK教育 22 山陰放送	3 NHK総合 30 日本海テレビ 6 NHK総合 34 山陰中央テレビ	2 NHK総合 54 日本海テレビ 5 NHK総合 58 山陰中央テレビ	23 テレビせとうち 25 瀬戸内海放送 5 NHK総合 35 岡山放送	3 NHK総合 31 テレビ新広島 4 中国放送 7 NHK教育 35 広島ホームテレビ

山口 60	呉 91	山口 35	下関 92	宇部 93
1 NHK総合 24 広島ホームテレビ 26 テレビ新広島 7 NHK教育 10 中国放送	1 NHK教育 24 広島ホームテレビ 5 広島テレビ 26 テレビ新広島 11 NHK総合	1 NHK教育 28 山口朝日放送 36 テレビ山口 11 山口放送	2 九州朝日放送 33 テレビ山口 4 山口放送 35 福岡放送 39 NHK総合 10 テレビ西日本	14 NHK教育 31 山口朝日放送 20 テレビ山口 16 NHK総合 18 山口放送
山口 94	徳島 36	高松 37	丸亀 95	松山 38
3 NHK総合 31 テレビ新広島 7 NHK教育 22 テレビ山口	1 四国放送 4 毎日放送 8 朝日放送 10 徳島テレビ 12 NHK教育	19 テレビせとうち 33 瀬戸内海放送 37 NHK総合 31 岡山放送 29 山陽放送	16 テレビせとうち 42 瀬戸内海放送 44 NHK総合 22 岡山放送 18 山陽放送	2 NHK教育 29 あいテレビ 37 愛媛放送 10 南海放送
新居浜 62	今治 96	高知 39	福岡 40	北九州 63
2 NHK総合 4 NHK教育 14 愛媛朝日テレビ 27 あいテレビ	30 NHK教育 17 愛媛朝日テレビ 27 あいテレビ 36 愛媛放送	6 NHK教育 8 高知テレビ 38 テレビ高知	1 九州朝日放送 3 NHK総合 4 FKB毎日放送 9 テレビ西日本 19 テレビQ	2 九州朝日放送 23 テレビQ 6 NHK総合 35 福岡放送 8 FKB毎日放送 10 NHK教育
久留米 97	大牟田 98	佐賀 41	長崎 42	佐世保 99
14 テレビQ 52 福岡放送 60 テレビ西日本	46 NHK総合 48 FKB毎日放送 54 NHK教育 57 九州朝日放送	19 テレビQ 43 福岡放送 53 NHK総合 55 テレビ西日本 61 FKB毎日放送	1 NHK教育 5 長崎放送 37 テレビ長崎 27 長崎文化放送	2 NHK教育 17 長崎国際テレビ 8 NHK総合 10 長崎放送 35 テレビ長崎
熊本 43	大分 44	宮崎 45	延岡 64	鹿児島 46
2 NHK教育 22 熊本県民テレビ 11 熊本放送	16 熊本朝日放送 9 NHK総合 36 テレビ大分 11 熊本放送	35 テレビ宮崎 8 NHK総合 10 宮崎放送	39 テレビ宮崎 2 NHK教育 4 NHK総合 6 宮崎放送	1 南日本放送 5 NHK教育 30 鹿児島朝日放送 32 鹿児島放送
阿久根 65	那覇 47			
17 鹿児島朝日テレビ 23 鹿児島放送 8 NHK総合 10 南日本放送	2 NHK総合 35 鹿児島テレビ 8 沖縄テレビ 28 琉球朝日放送 12 NHK教育			

●受信設定について(つづき)

受信設定について(つづき)

チャンネルの合わせかた (マニュアル)

地域番号一覧表に記載されていない地域や、地域番号によるチャンネル合わせをした後でその他のチャンネルを追加設定することができます。

ワンタッチ方式

例) リモコンの⑥の位置にUHFの42チャンネルを設定する方法

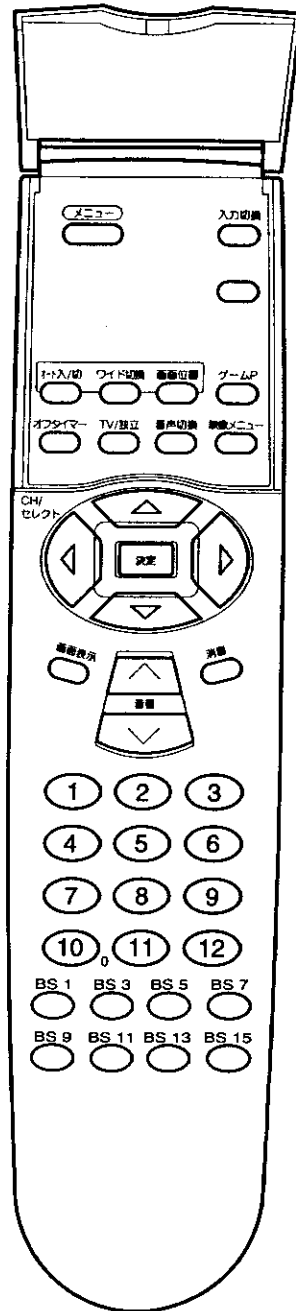

2

3 ~ 12

3 ~ 6 12

1

1

変えたいチャンネルボタンを押す



2

メニューボタンを押す



3

Ⓚで「他の設定」を選び、決定ボタンを押す

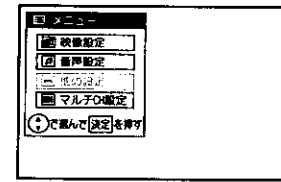
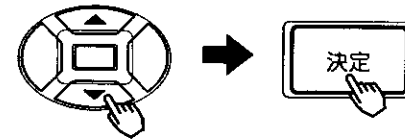

4

Ⓚで「受信設定」を選び、決定ボタンを押す

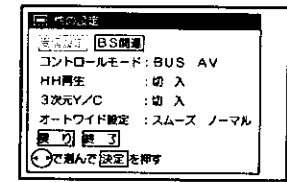
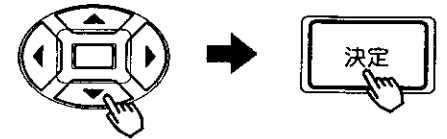

BS関連で「CH固定」を「入」に設定していると、受信設定はできません。「CH固定」を「切」にする場合は63を参照してください。

5

Ⓚで「CHボタン」を選び、Ⓚで「ワンタッチ」を選択し、決定ボタンを押す

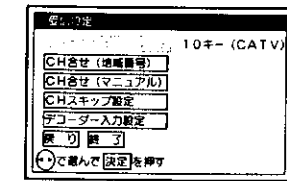
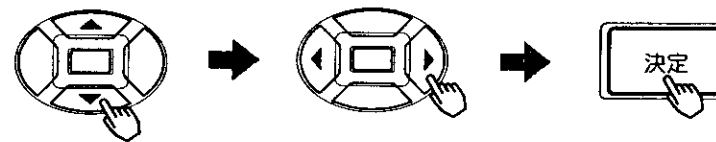

- 工場出荷時は、「ワンタッチ」に設定されています。
- ワンタッチ：1回だけボタンを押せば選局できます。
- 10キー：2桁の数字で選局できます。60

受信設定について(つづき)

6

④で「CH合せ(マニュアル)」を選び、決定ボタンを押す

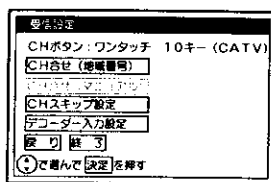
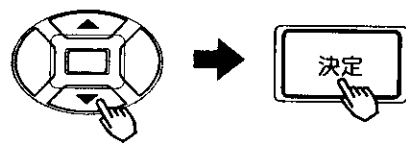

7

④で「設定モード」を選び、④で「CH」を選択する

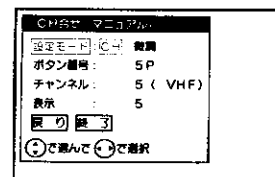
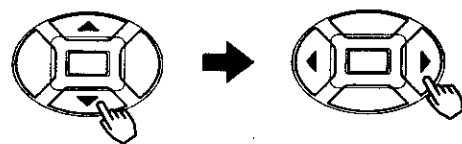

8

④で「ボタン番号」を選び、④で「5P」を設定する

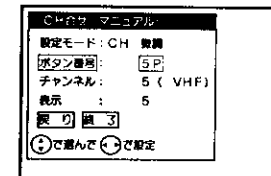
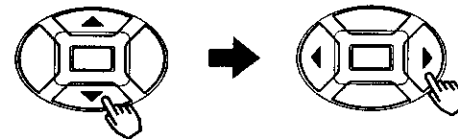

●最初は現在の受信チャンネルボタンが表示されます。

9

④で「チャンネル」を選び、④で「42」を設定する

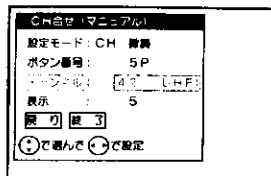
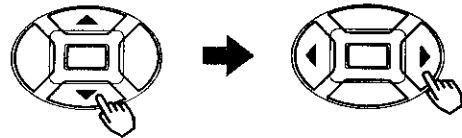

- ④ボタンを0.5秒以上押し続けると自動的に放送チャンネルを探して止まり、映像が出ます。
- 設定モードが「微調」のときは、受信しているチャンネルの同調を微調節することができます。

10

④で「表示」を選び、④で「42」を設定する

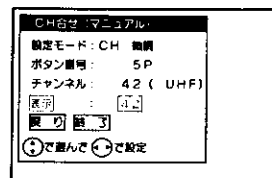
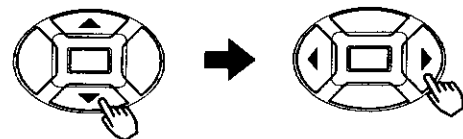

11

設定したチャンネルで、微調したい場合は④で「設定モード」を選び、④で「微調」に設定する
④で「チャンネル」を選び、④で同調をずらし微調する

④で「終了」を選び、決定ボタンを押す

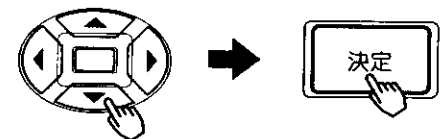

※複数のチャンネルを変更する場合④~④の操作をくり返す

メモ

CATV (ケーブルテレビ) について
CATVはUHF62チャンネルとBS1チャンネルの間で設定できます。

→VHF1~12 → UHF13~62 → CATV13~35 → BS1~15 →

CATVは、サービスがある地域でのみ受信できます。受信するには、CATV会社との加入手続きが必要です。また、スクランブル方式など有料のCATVの場合は、受信契約に加え、アダプターの使用が必要になります。詳しくは、CATV関係各社にお問い合わせください。

選局時の「CH」、「微調」の選択について

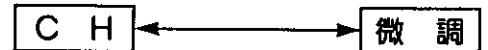

チャンネルを切り換える場合に使います。

電波状態により同調を少しずらした方がよくなる場合に使います。
(衛星放送チャンネルを除く)

④の操作のときに④を押すと、選局モードが上図のように変わります。

お知らせ

「CH固定」が「入」のときは、受信設定はできません。「CH固定」を「切」にする場合は63を参照してください。

受信設定について(つづき)

10キー方式について
 CATVをご覧になるときは、10キー(CATV)を選択します。
 VHFおよびCATV(C13~35)が①~⑩のボタンで選局することができます。10キー方式でチャンネルを選ぶときは、リモコンCHボタンは、次の意味となります。
 ①~⑨・・・数字の1~9
 ⑩・・・数字の0
 例) 7チャンネル.....⑩⑦
 12チャンネル.....①②
 CATV C35チャンネル.....③⑤

10キー方式にかえる場合

1 **メニューボタンを押す**

2 **メニューボタンを押す**

④で「他の設定」を選び、決定ボタンを押す

3 **④で「受信設定」を選び、決定ボタンを押す**

4 **④で「CHボタン」を選び、④で「10キー(CATV)」を選択し、決定ボタンを押す**

5 **④で「終了」を選び、決定ボタンを押す**

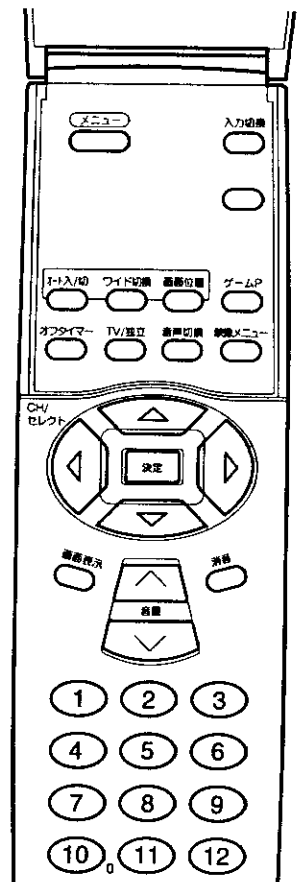

②~⑤
 ②~⑦
 ②~⑤
 ②~④
 ⑦

微調する場合

電波状態により同調を少しずらした方がよくなる場合には、チャンネルの同調を微調節します。
 例) C35チャンネルを微調したいとき

1 **微調したいチャンネルボタンを押す**

③ → ⑤

2 **メニューボタンを押し、④で「他の設定」を選び、決定ボタンを押す**

3 **④で「受信設定」を選び、決定ボタンを押す**

4 **④で「CH合せ(マニュアル)」を選び、決定ボタンを押す**

5 **④で「設定モード」を選び、④で「微調」を選択する**

お知らせ

- 10キーモード時のご注意
- 10キー(CATV)を選択しますと、UHFを受信することはできません。
 - 表示番号の入替えはできません。
 - CH合せ(地域番号)は設定できません。

6 **④で「チャンネル」を選び、④で微調する**

7 **④で「終了」を選び、決定ボタンを押す**

※複数のチャンネルを変更する場合①~⑦の操作をくり返す

受信設定について(つづき)

空きチャンネルの飛び越し選局

本体のチャンネルボタン、リモコンのCH/セレクトボタンで選局するとき、空きチャンネルを自動的に飛び越し(スキップ)して早く選局できます。

例) リモコンの⑫のチャンネルボタンを飛び越したいとき

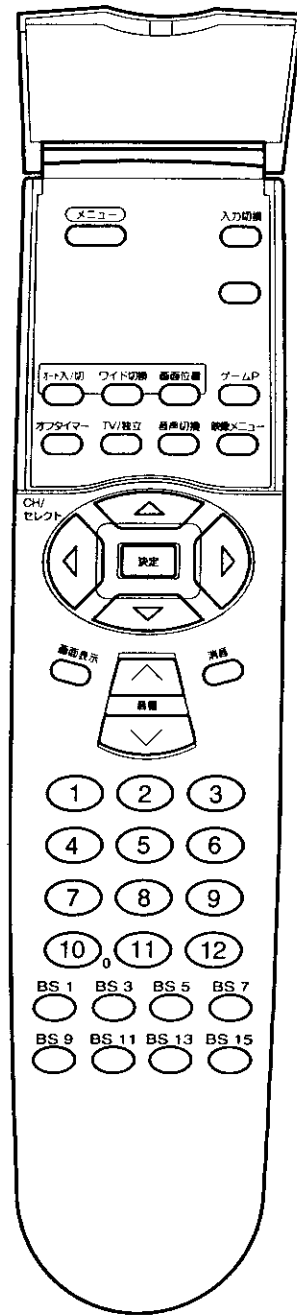

- 1 **メニューボタンを押す**
- 2 **Ⓚで「他の設定」を選び、決定ボタンを押す**
- 3 **Ⓚで「受信設定」を選び、決定ボタンを押す**
- 4 **Ⓚで「CHスキップ設定」を選び、決定ボタンを押す**
- 5 **Ⓚで「12P」を選び、Ⓚで「スキップする」を選択する**
- 6 **決定ボタンを押した後、Ⓚで「終了」を選び、決定ボタンを押す**

メモ

10キーモード時の空きチャンネルの飛び越し選局について
 10キーモードを選んだ場合も、ワンタッチモードと同じように空きチャンネルの飛び越し選局を設定することができます。

- 3 **Ⓚで「受信設定」を選び、決定ボタンを押す**
- 4 **Ⓚで「CHスキップ設定」を選び、決定ボタンを押す**
- 6 **決定ボタンを押した後、Ⓚで「終了」を選び、決定ボタンを押す**

※複数のチャンネルを飛び越す場合⑤の操作をくり返す

受信設定について(つづき)

デコーダーの入力設定

セント・ギガ放送を楽しむとき、MUSE-NTSCコンバーター (HE70のみ) を接続するときなどに設定します。

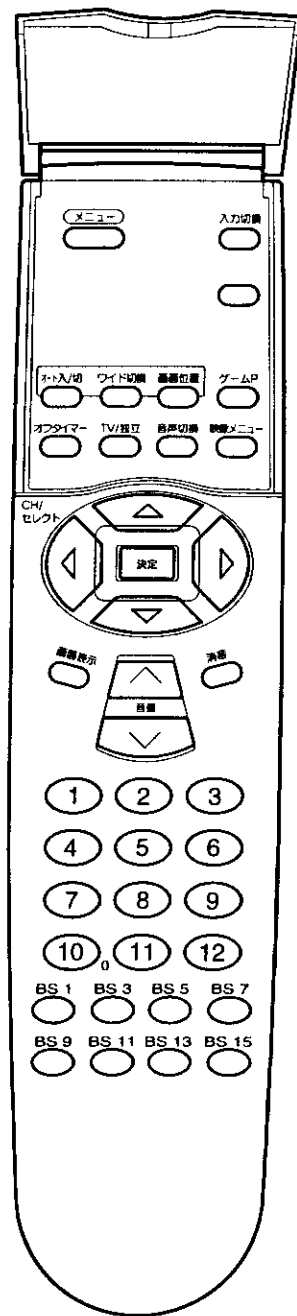

1

1

メニューボタンを押し、で「他の設定」を選び、決定ボタンを押し

1~5
1~3
5

4

で「BSチャンネル」を選び、で「入力」を設定する

BS7より下を選ぶと、BS9, BS11, ...BS15のチャンネルが順次表示されます。

※HE72は「ビデオ2」の表示が「M-IN」となります。

メモ

- ちょっとひとこと
- デコーダー入力設定は、通常BSチャンネルは「オート」側でお使いください。
 - BSデコーダーの電源が「切」になっているとき、BS入力端子にケーブルを接続していないときなどは、BS入力端子に切り換わりません。「オート」または「BS入力」設定時

お知らせ

- デコーダー入力設定について
- 「ビデオ2」に設定されている場合、ビデオ2入力端子に何も接続していないか、電源が「切」になっている場合は黒画面になります。(HE70のみ)
 - 「オート」側でBSデコーダーを使用する場合、映像と音声が変わるときは、BSデコーダーの音声切替の状態を確認してください。
 - 「BS入力」に設定されている場合は、BSデコーダーの音声の選択が優先されます。テレビ側で音声切り換えはできません。

2

2

で「受信設定」を選び、決定ボタンを押し

3

3

で「デコーダー入力設定」を選び、決定ボタンを押し

5

5

決定ボタンを押しした後、で「終了」を選び、決定ボタンを押し

※複数のチャンネルを入力する場合
▼の操作をくり返す

設定状態	使いかた
オート	BSスクランブル放送を自動判別し、スクランブル放送時に、自動的にBS入力端子に接続されたBSデコーダーを選びます。通常「オート」でご使用ください。
BS入力	放送内容によらずBS入力端子に接続されたBSデコーダーを選びます。セント・ギガ放送を楽しむときは、「BS入力」に設定します。
ビデオ2 (HE70のみ)	ビデオ2に接続されたMUSE-NTSCコンバーターを選びます。MUSE-NTSCコンバーターを接続して、ハイビジョン番組を楽しむときに設定します。
M-IN (HE72のみ)	MUSE入力端子に接続されたMUSE有料デコーダーを選びます。MUSE有料放送を楽しむときに設定します。(将来の拡張用)

●受信設定について(つづき)
●転倒防止について(次ページ)

転倒防止について

△注意
 ブラウン管（前面）は重いので安定したところに据え付けてください。また、転倒防止の処置をしてください。テレビが転倒し、けがの原因となることがあります。

1

テレビを固定してご使用いただく場合には、図のようにセット後部のミゾをご利用ください。

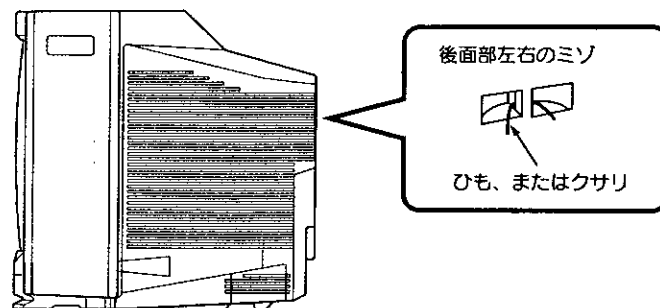

2

ひもまたはクサリ、および取り付け具については市販品をご利用いただき、確実に支持できる壁や柱などをお選びになり、しっかりと固定してください。

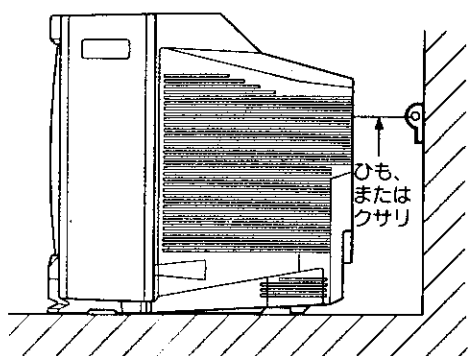

3

専用のテレビ台（別売り）との固定は、テレビ台の取扱説明書をご覧ください。

故障かな?と思ったら

△注意
 アンテナ工事には、技術と経験が必要ですので、販売店にご相談ください。

電源プラグがはずれていたり、アンテナ線がはずれていたりしているとテレビの故障とまちがえることがあります。販売店に連絡する前に下記のことを一応お確かめください。それでも具合の悪い場合はご自分で修理をなさらず、お買い求めの販売店にご相談ください。

このようなときは…	よくある事例	ここをお調べください	参照ページ
画面が出ない 音も出ない	① 外部機器接続端子位置と入力切換ボタンの切り換え位置の不一致 ② デコーダ入力設定が「M-N」になっている。(HE72)(HE70の場合はビデオ2)	① 入力切換位置を合わせてください。 ② 受信設定でデコーダ入力設定を選び、「オート」または「BS入力」にします。	23 85
画面は出るが音が出ない	① 音量調節が0になっている。 ② 消音ボタンを押している。	① 音量ボタン(∧)を押してみてください。 ② もう一度消音ボタンを押してみてください。	15 22
カラー番組のときに色が出ない	色の濃さの設定が-(淡)側いっぱいになっている。	映像設定で色の濃さを選択し、+にしてみてください。	29
画像が2重 3重に映る (ゴースト)	近くに山や大きな建物、樹木がある場合、反射電波によって起こる。	① ビルが建つなど、周囲の状況についてお調べください。 ② アンテナの向きがずれていないかお調べください。	
雪が降っているような画面になりハッキリしない (スノーノイズ)	アンテナの向きが正しくないことが考えられます。 アンテナ線がはずれている。	アンテナの向きがずれていないかお調べください。 セット後面のアンテナ端子板の接続端子をお調べください。	66
リモコンでテレビが操作できない	① リモコン送信機の乾電池の+が逆に入っている。 ② リモコン送信機の乾電池の寿命がなくなっている。	① 乾電池を正しく入れてください。 ② 乾電池を新しいものに交換してください。	12
画像に色ムラが出る	明るさの設定が+(明)側いっぱいになっている。	映像設定で明るさを選択し、-にしてみてください。	29
チャンネル合わせができない (リモコン)	CH固定が「入」に設定されている。(BSのチャンネルが選べない。)	BS関連でCH固定を選択し、「切」を選びます。	63
映像設定で明るさのみが設定できない	映像メニューがナチュラルまたはゲームになっている。	他の映像メニューに切り換えます。	28
●BSチャンネルを選んでも録画予約表示が出て、チャンネルが変わらない ●入力切換を押してもMUSE-INに切り換わらない (HE72)	CH固定が「入」に設定されている。	BS関連でCH固定を選択し、「切」を選びます。	63
BSデコーダーを接続しているのに、スクランブルが解除されない	BSデコーダーの電源が「切」になっている。	BSデコーダーの電源を「入」にします。	54
「ピシッ」と音がする	冷暖房などの室温の変化により、キャビネットがわずかに伸縮する音です。性能その他に影響はありません。		
テレビの向きを変えると画面に色ムラが発生したり、傾きが大きくなる	テレビの向きを変えてご覧になった場合は、地磁気の影響を受けるため画面に色ムラが出たり、南北の向きでは傾きが大きくなる場合があります。(故障ではありません。)電源を「切」にしてから、約1時間後にご覧になる向きで電源を「入」にしますと、自動消磁回路が動いて色ムラは軽減されます。		
電源を入れたときに、「ブーン」と音がする	電源を「入」にしますと、自動消磁回路が動き、このときにブラウン管内部が振動するために発生する音です。性能その他に影響はありません。		
ラジオに雑音はいる	テレビの近くでラジオ等を使用しますと、雑音はいる場合があります。テレビより離してご使用ください。		

保証とアフターサービス (必ずご覧ください。)

修理を依頼されるときは (出張修理)

87ページに従って調べていただき、なお異常のあるときは、必ず電源プラグを抜いてから、お買い上げの販売店にご連絡ください。

保証書 (別添)

保証書は、必ず「お買い上げ日・販売店名」などの記入をお確かめの上、販売店から受け取っていただき内容をよくお読みの後大切に保管してください。
保証期間…お買い上げ日から1年です。
ただしブラウン管については2年です。

補修用 性能部品の 最低保有期間

テレビの補修用性能部品の最低保有期間は製造打ち切り後8年です。
この期間は通商産業省の指導によるものです。
性能部品とは、その製品の機能を維持するために必要な部品です。

ご不明な点や 修理に関する ご相談は

修理に関するご相談ならびにご不明な点は、お買い上げの販売店または最寄りの「ご相談窓口」(別添)にお問い合わせください。

保証期間中は

修理に際しましては保証書をご提示ください。保証書の規定に従って販売店が修理させていただきます。

保証期間が過ぎているときは

修理すれば使用できる場合には、ご希望により修理させていただきます。

ご連絡していただきたい内容

品名	BSチューナー内蔵ワイドテレビ
形名	(テレビ本体) C28-HE70, C28-HE72, C32-HE72 (リモコン) C-X8
お買い上げ日	年 月 日
故障の状況	できるだけ具体的に
ご住所	付近の目印なども 合わせてお知らせください。
お名前	
電話番号	
訪問ご希望日	

修理料金のしくみ

技術料	故障した製品を正常に修復するための料金です。技術者の人件費、技術教育費、測定機器等設備費、一般管理費などが含まれています。
+	
部品代	修理に使用した部品代金です。その他修理に付帯する部材などを含む場合もあります。
+	
出張料	製品のある場所へ技術者を派遣する場合の費用です。別途、駐車料金をいただく場合があります。

ご購入店名、ご購入日を記入しておいてください。サービスを依頼されるときに便利です。

ご購入店名	ご購入年月日
電話 ()	年 月 日

長年ご使用のテレビの点検をぜひ!

熱、湿気、ホコリなどの影響や、使用度合いにより部品が劣化し、故障したり、時には安全を損なって事故につながることもあります。

愛情点検



このような症状はありませんか

- 電源スイッチを入れても映像や音が出ない。
- 上下、または左右の映像が欠けて映る。
- 映像が時々、消えることがある。
- 変なにおいがしたり、煙が出たりする。
- 電源スイッチを切っても、映像や音が消えない。
- 内部に水や異物が入った。

ご使用中止

故障や事故防止のため、スイッチを切り、コンセントから電源プラグをはずし必ず販売店にご相談ください。

ちょっとした心づかいでテレビの安全

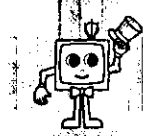

用語解説

スクランブル 映像、音声の信号を暗号化することです。民間衛星放送などでは、契約者以外には視聴できないように、電波にスクランブルをかけて(暗号化して)送信しています。スクランブルのかかった放送を視聴するためには、解読器(デコーダーなど)が必要です。

デコーダー スクランブルのかかったBS放送などのスクランブルを解除して視聴するための解読器です。

独立音声放送 BSでは、ひとつのチャンネルでテレビ画面の音声とは別の、音声だけの放送が送られている場合があります。これが独立音声放送です。

ハイビジョン試験放送 1997年9月現在、BS9チャンネルではMUSE方式ハイビジョン実用化試験局による放送が行われています。MUSE方式ハイビジョン放送を見るためには、MUSEデコーダーまたは、MUSE-NTSCコンバーターが必要です。

ビットストリーム 衛星放送の電波で送られてくるデジタル信号です。音声とデータがデジタル化されています。

ピタサイズ 映像ソフト画面の縦横比が16:9になっているものをこのように呼びます。一般的には画像の中に字幕が入っている映画などの画像サイズです。

MUSE ハイビジョンの帯域圧縮伝送方式です。27MHzのハイビジョンの信号を8MHzに圧縮して、衛星放送の1チャンネル分で送れるようにしています。

MUSE-NTSCコンバーター MUSE方式のハイビジョン放送を現行放送方式(NTSC)に変換するための機器です。

ワイドリアビジョン放送 ワイドリアビジョン放送は現行テレビジョン放送とも両立性を保ちつつ画面のワイド化と高画質化などが図られた新しいテレビジョン放送です。また、本機は水平側の画質向上回路を内蔵しており、高精細な映像がお楽しみいただけます。

BSチューナー 加入契約をしてBSアンテナを接続すれば、衛星放送を受信可能。ゴーストのない高画質映像とデジタルサウンドが楽しめます。

新マルチウインドウ ①ダイレクトマルチボタンで2・4・8・オート画面を選べるので、同時に見ながら一発で選局ができます。②日立ドアビジョンVK-M500Hとの組み合わせでお客様を映したせます。

3次元Y/C Y(輝度)信号とC(色)信号を、水平・垂直時間軸方向で分離。映像ノイズとハイビジョン受信時の折り返しノイズを減らす回路です。

AV-BUS II 端子 当社製AV-BUS端子付きVTRとの組み合わせで操作が簡単になります。

受信レベル 衛星放送のアンテナから入ってくる電波の強さです。天候や気温、時間帯、アンテナケーブルの長さなどによって影響を受けます。

Aモード BSで送信される音声の種類のひとつ。音質はFM放送なみです。4チャンネルのうち2チャンネルを使って独立音声が発送されることがあります。

Bモード BSで送信される音声の種類のひとつ。CDなみの高音質が楽しめるので、音楽番組などで使われています。

検波 衛星から送られてきた信号そのものを取り出すことです。検波信号を処理して、映像・音声に変換しています。

●保証とアフターサービス
用語解説

索引

英数字

10キー方式	80
2×2 (2重) ステレオ放送	25
2カ国語 (二重) 音声放送	24
2画面の拡大	39
2画面	38
4重 (4カ国語) 音声放送	25
4チャンネルステレオ放送	25
4チャンネル音声放送	25
4画面	40
8面モード	34, 36
AUX (外部入力)	57
AV-BUS端子	51
Aモード	25
BS/モニター出力	49
BS-IF入力	68
BSアンテナ	68
BSコントロール機能	64
BSコンバーター電源	68
BSチャンネルボタン	15
BSデコーダー	54
BS入力	84
BS録画ランプ	62
Bモード	25
CH/セレクトボタン (カーソルボタン)	16
CHスキップ設定	82
CH固定	63
CSデジタルチューナー	58
F形接続	67
HH再生	46
M-NS1映像出力	49
M-IN	85
MUSE-IN	57
MUSE-NTSCコンバーター	56
MUSEビットストリーム出力	11
MUSE出力	57
MUSE入力	57
MUSE方式	56
NTSC方式	56
S2映像入力	49
S映像出力	49
TV/独立ボタン	25
U/V混合器	66
UHF/VHF混合アンテナ	66
UHFフィーダー	67

VHF/UHFアンテナ	66
VHF平行フィーダー	67
WOWOW	54

あいうえお

明るさ	30
アッテネーター	67
アッテネータースイッチ	67
アンテナアダプター	67
色あい	30
色の濃さ	30
インターネット対応PC	60
映画1	21
映画1字幕	21
映画2	21
映画2字幕	21
衛星放送	6
映像・音声出力	49
映像設定	29
映像メニュー	28
映像メニューボタン	28
オートデモ	46
オートモード	35, 36
オート入/切ボタン	18
オートワイド	18
オートワイド設定	18
オフタイマー	44
オフタイマーボタン	44
親画面	34
音声切替ボタン	24
音声設定	31
音量ボタン	15
音量を選ぶ	32

かきくけこ

カーソル切替	59
画質	30
画面選局	34
画面表示	22
画面表示ボタン	22
画面を移動したい	19
キードAFC出力	56
キードAFC入力	56
黒レベル	30
ケーブルテレビ	79
ゲーム	28
ゲームPボタン	43
ゲームタイマー	43
決定ボタン	16
画面位置ボタン	18
検波出力	54
検波入力	54
高音	31
工場出荷時のチャンネル設定	15
高精細度テレビ	6
子画面	34
コントロール	46

コントロールモード	46
コンバーター電源	68

さしすせそ

システムアップ	48
ジャスピタツワイド	18
主音声	24
受信契約	6
受信設定	70
受信レベル	68
受信ランプ	14
主電源ボタン	14
消音ボタン	22
スーパー	28
スムーズ	21
スクイーズ映像	20
スクランブル化	6
スタンバイ	14
ステレオ音声	24
ステレオ放送	24
ステレオミュート	32
スペシャライザー	32
静止画	42
静止ボタン	42
接続できる機器	48
セント・ギガ	6

たちつてと

他の設定	46
地域番号	70
チャンネル設定	70
チャンネルボタン	14
チャンネルを選ぶ	14
低音	31
ディマーマイ受光窓	12
デコーダー	6
デコーダーの入力設定	84
デジタルチューナー	58
テレビ本体	9
電源プラグ	7
電源ボタン	14
電源を入れる	26
電池の入れかた	12
転倒防止	86
ドアビジョン	57
ドアホン映像出力	57
同軸ケーブル	67
独立音声	25
飛び越し選局	82

なにぬねの

ナチュラル	28
二重音声放送	24
入力切替ボタン	23
ノーマル	21

はひふへほ

ハイビジョン番組	6
ハイビジョン録画	49, 50
バランス	31
微調	81
ビットストリーム出力	54
ビットストリーム入力	54
ビデオ2	85
ビデオ4子画面	46
ビデオ入力3	43
副音声	24
付属品	7
フル	21
ヘッドホン(ミニ)	10
ヘッドホン音量	32
保証について	88

まみむめも

マイCH選局モード	59
マルチCH設定	36
マルチ画面	34
マルチ画面ボタン	34
マルチ画面の選択	34
ミュート音量	32
メニューボタン	16
モニター音声出力	57
モノラル	24

らりるれろ

リモコン	8
リモコン受信窓	12
リモコンの取り扱い	12
リラックス	28

わ

ワイド画面	18
ワイド機能	18
ワイド機能の選びかた	20
ワイド切替ボタン	21
ワイドクリアビジョン放送	6
ワンタッチ	71
ワンタッチ方式	76