

仕様

●本仕様は改良のため、予告なく変更することがあります。
 ●このテレビを使用できるのは日本国内のみで、外国では使用できません。
 This television set can be used only in Japan.

形名	C32-WE45	
ブラウン管	32形スーパーネオブラックワイドブラウン管	
画面寸法	幅66.2×高さ37.3×対角76.0(cm) <small>[テレビの形(32形等)は画面寸法を表すものではなく、ブラウン管の外形対角寸法を基準とした大きさの目安です。]</small>	
音声実用最大出力	26W(総合)(EIAJ)	
スピーカー	12×6cm…2個, 7×3cm…2個, スーパーウーハー(10cm丸形)…1個	
電源	AC100V 50・60Hz共用	
消費電力	180W(待機時2.5W, ただしBS録画ランプ「オフ」時)	
受信チャンネル	VHF1ch~12ch, UHF13ch~62ch, CATV(C13~C63) BS(BS1~BS15), CS(S1~S11, J1~J15)	
端子	ピアオ1音声入力端子(右)(左)…1個 テレビ音声出力端子(右)(左)…1個 BS/CSデジタル音声出力端子…1個 ピアオ1映像入力端子…1個 テレビ映像出力端子…1個 M-Nコンポータ音声入力端子(右)(左)…1個 ピアオ1S1映像入力端子…1個 AV-BUSⅡ端子…1個 M-Nコンポータ映像入力端子…1個 ピアオ2音声入力端子(右)(左)…1個 ヘッドホン端子…1個 M-NコンポータS1映像入力端子…1個 ピアオ2映像入力端子…1個 キーダ AFC入力端子…1個 テコータ用映像出力…1個 ピアオ3音声入力端子(右)(左)…1個 検波出力端子…2個 BS(CS)-IF入力端子…1個 ピアオ3映像入力端子…1個 BS/CS音声入力端子(右)(左)…1個 CS-IF入力端子…1個 ピアオ3S1映像入力端子…1個 BS/CS映像入力端子…1個 Gコードステーション端子…1個 モニター音声出力端子(右)(左)…1個 BS/CS音声出力端子(右)(左)…1個 CSアンテナセレクト用端子(+,-)…1組 モニター映像出力端子…1個 BS/CS映像出力端子…1個 モニターS映像出力端子…1個 ビットストリーム出力端子…1個	
外形寸法	幅79.0×高さ55.5×奥行56.0(cm)	
質量(重量)	57.0kg	
キャビネット材質	スチロール樹脂(PS)	
付属品	リモコン送信機…1個 単3形乾電池 R6P(またはSUM-3)…2個 Gコードステーション(固定テープ付)…1個 アンテナアダプター…1個	

ちょっとした心づかいで
テレビの安全

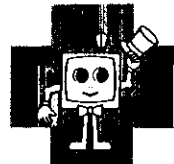

愛情点検

●長年ご使用のカラーテレビの点検をぜひ!

●カラーテレビの補修用性能部品の最低保有期間は、製造打ち切り後8年です。

このようなことは
ありませんか。

- 電源コードやプラグが異常に熱い。
- 電源スイッチを入れても映像や音が出ない。
- 映像が乱れたり、色がきれいに出不ない。
- その他の異常・故障がある

故障や事故防止のため、コンセントから電源プラグを抜いて販売店にご連絡ください。点検・修理についての費用など詳しいことは、販売店にご相談ください。

①購入店名などを記入しておきますと、アフターサービスのとき便利です。

購入店名 _____ 電話 () _____

購入年月日 _____ 年 _____ 月 _____ 日

万一故障などでアフターサービスをお申しつけのときは、右の内容をお知らせください。

形名=(テレビ本体)C32-WE45
 (リモコン)C-R5
 症状=できるだけ詳しく
 道順=付近の目印も

新品情報・商品選択など、家電品のお買物相談を承る窓口
0120-312111
 お買物相談センター

株式会社 日立製作所
 〒105 東京都港区西新橋2-15-12
 電話(03)3502-2111

HITACHI

BS/CSチューナー内蔵日立ワイドテレビ

形名

C32-WE45

取扱説明書

VIDEO *Plus*

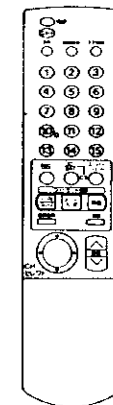
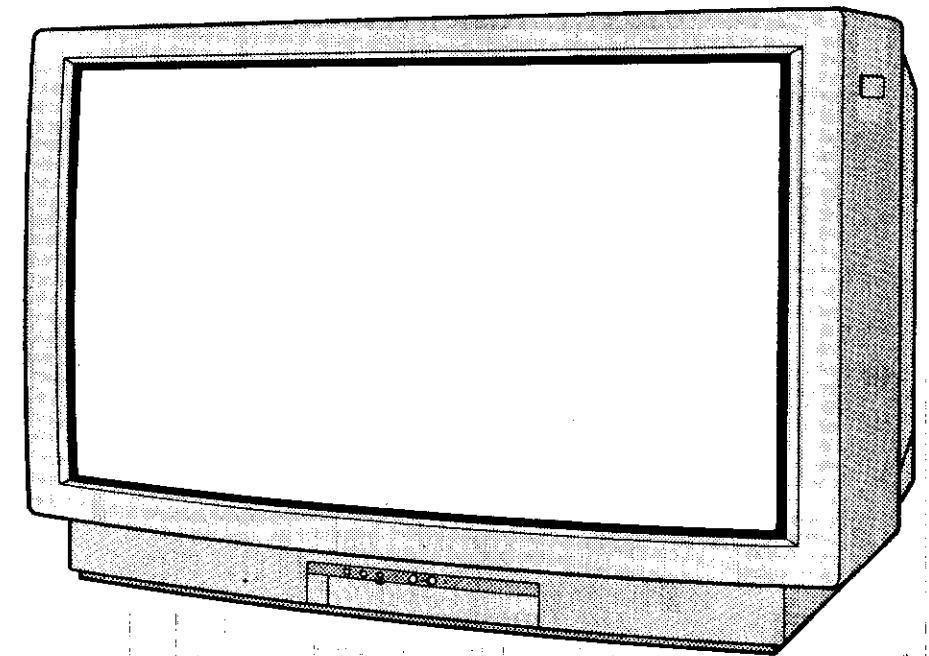

このたびは日立ワイドテレビをお求めいただき、まことにありがとうございました。

この「取扱説明書」と別冊の「使用上のご注意」をよくお読みになり、ご理解のうえ正しくご使用ください。なお、お読みになった後は、保証書、日立家電品ご相談窓口一覧表とともに大切に保存してください。

VIDEO *Plus*: ピアオ・プラスシステムはジェムスター社のライセンスに基づいて生産しております。

特長

高画質の

スーパーネオブラックワイドブラウン管

ワイド大画面にふさわしい黒を強調した高画質を再現します。

簡単ワイドの

ジャスピタツワイド

- 通常の4:3映像も映画ソフトもワイド画面一杯に楽しめます。
- 合計8つのワイドモードで各種映像に対応します。

省スペースの

ピッタリバック

壁にピッタリくっつけて設置でき、置き場所をとらずにワイド画面が楽しめます。

テレビに

Gコード予約

Gコード番組予約

- 見たい番組をGコードで予約しておくで見たい番組が自動的にスタートします。いつも見ている番組や映画を見逃しません。

Gコード録画予約

- 録画したい番組をGコードで予約しておく、テレビからビデオに録画開始信号を送ります。

本書の見かた

この説明書は、ほとんどが2ページの見開きで見ることができます。

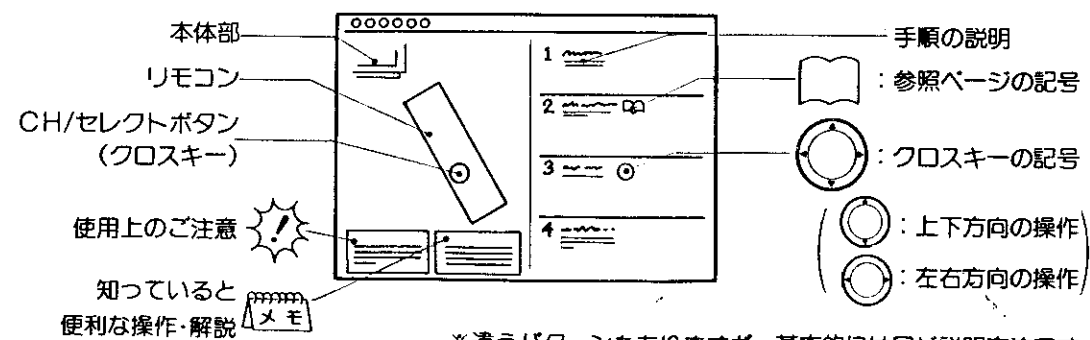

もくじ

	ページ	
はじめに	特長	2
	Gコードについて	4
	衛星放送について	5
	お使いになる前の準備	6
各部の名称	リモコンの取扱い	10
	テレビ放送・衛星放送を見るには CH/セレクトボタン(クロスキー)の使いかた	12 14
基本の 使いかた	ワイド機能の楽しみかた	16
	音を一時的に消したいとき	20
	チャンネル番号などを知りたいとき	20
	ビデオを見るには	21
映像・ 音声の 調節	音声内容の選びかた	22
	本体で操作するには	24
	映像の自動調整(AIオート)について	26
	映像設定をするには	28
便利な 使いかた	映像調節をするには	30
	音声設定をするには	32
	音声調節をするには	34
	自動的に電源を切りたいとき	36
	お好みに合わせて設定を変えたいとき	38
	他の機器との接続使用	40
	●ビデオとの接続/BS/CSデコーダとの接続など	41
	時刻合わせと時刻表示	52
	予約録画するための設定	56
	Gコード予約(録画予約のしかた)	62
	通常予約(録画予約のしかた)	70
	Gコード予約(番組予約のしかた)	78
通常予約(番組予約のしかた)	80	
予約の確認と取消し	84	
Gコードステーションを使わず、ビデオで衛星放送を録画するには	86	
設置	アンテナの接続	90
	受信設定について(チャンネル合わせなど)	96
	転倒防止について	104
	Gコードステーションの取付けかた	105
ご参考	故障かな?と思ったら	106
	保証とアフターサービスについて	107
	仕様	裏表紙

Gコードについて

Gコードはジェムスターコードの略で、新聞や雑誌などのテレビ欄に掲載されている最大8桁の各番組の番号です。この番号を本機のGリモコンに打ち込むだけで、チャンネル、日付、開始時刻、終了時刻が自動的に決まり、テレビの番組予約、ビデオの録画予約が簡単にできます。

テレビの番組予約が簡単

連続ドラマなどの定番番組はもちろん、特集番組などもGコードで予約しておけば、時間がきたらお目当ての番組が自動的に始まります。

ビデオの録画予約が簡単

付属のGコードステーションをビデオの近くに設置して、先端の赤外線発信部がビデオのリモコン受信窓に向くようにしておけば、あとはGコードの入力操作でビデオの録画予約ができます。他社製ビデオでもGコード予約ができます。

Gコードの入力は画面で確認、毎日の繰返し予約も可能

Gコードの入力は画面表示で確認できます。予約可能数は、テレビ番組予約とビデオ録画予約合わせて5つまでです。予約は5種類(1回/月~金/月~土/毎日/毎週)から選択できます。

基本的には、リモコンで動作するほとんどのメーカーのビデオに使える様設計しておりますが、中にはGコードステーションの信号では、電源が入らない等、使用できないビデオもあります。詳細は、お買い上げの販売店、もしくは別添「ご相談窓口一覧表」により、最寄りの窓口にお問い合わせください。

衛星放送について

衛星放送は、放送用人工衛星から発したテレビ電波を、地上の小型アンテナで直接受信できるシステムです。

衛星放送を受信するには、BSアンテナが必要です。

CS放送を受信するには、BSアンテナとは別にCSアンテナが必要です。

衛星放送のチャンネル

現在BSとCSで放送されているチャンネルは次のとおりです。(1995年2月現在)

BS放送		CS放送			
BS-5	WOWOW, セント・ギガ	S-1	LET'S TRY	J-1	スペースシャワー
BS-7	NHK衛星第1	S-3	GAORA	J-5	スポーツ・アイ
BS-9	ハイビジョン試験放送	S-5	朝日ニュースター	J-7	衛星劇場
BS-11	NHK衛星第2	S-7	CNN	J-9	スカイ・A
		S-9	ミュージック・チャンネル	J-11	BBC
		S-11	スターチャンネル		

WOWOW(日本衛星放送㈱)、セント・ギガ(衛星デジタル音楽放送㈱)およびCS放送は有料です。

WOWOW, セント・ギガ, CS放送を視聴するには

- BS-5チャンネル(WOWOW, セント・ギガ)とCS放送の番組は、受信契約していない方が視聴できないように信号をかく乱(スクランブル化)して放送されています。視聴するには、各々の放送局と受信契約を行ってスクランブルを正常な状態にもどすデコーダ(解読器)を接続する必要があります。すでにWOWOWの受信契約をされている方は、追加料金を支払うだけでセント・ギガが視聴できます。受信契約については、代理店(主に、電器店)に、ご相談ください。有料放送であってもスクランブル化しないで放送されている番組は、デコーダがなくても視聴できます。
- CSデコーダには、CSのスクランブル方式によって、スカイポート方式とコアテック方式の2種類があります。CSデコーダをお買い求めの際は、見たいCSチャンネルのスクランブル方式を確認してください。
- BSデコーダを、コアテック方式のCSデコーダとして使用することもできます。(サテライト放送センター発表)

ハイビジョン番組を見るには

ハイビジョンは、高精細度テレビ(High Definition TV)とも呼ばれ、現行のテレビ方式に代わる次世代テレビ方式です。現在は、BS-9チャンネルで試験放送されています。

ハイビジョン番組をご覧になるには、ハイビジョンの放送方式であるMUSE方式を現行テレビの放送方式であるNTSC方式に変換するMUSE-NTSCコンバータが必要です。本機にMUSE-NTSCコンバータを接続することによりハイビジョン放送を行っているBSチャンネルを選ぶだけでハイビジョン番組をご覧になれます。ただし、走査線は現行テレビと同じ525本ですので、画質は通常のテレビ放送と同等になります。

お使いになる前の準備

1 アンテナをつなぐ

アンテナの設置については、技術と経験が必要です。お買上げの販売店にご相談ください。

90 ~ 95

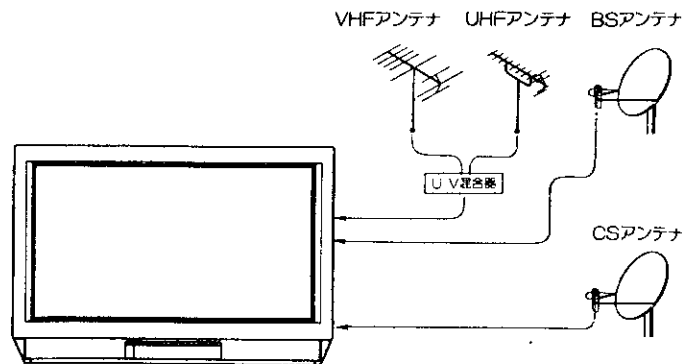

2 お手持ちの機器をつなぐ

後面部の豊富な端子群をフルにご活用ください。

40 ~ 51

● Gコードステーションをつなぐ

105

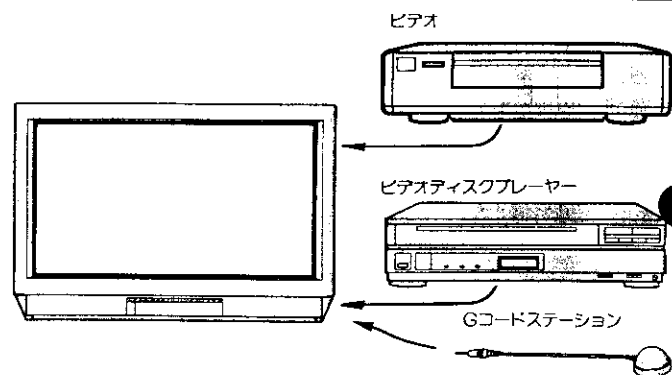

3 リモコンに乾電池を入れる

付属の単3形乾電池をリモコンに入れます。

10

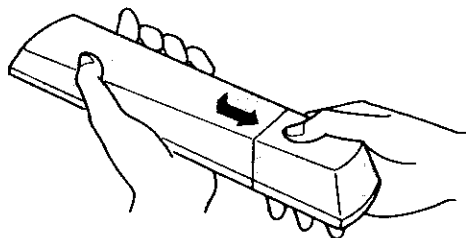

4 電源プラグをコンセントに差込む

長時間のお出かけの場合は、節電と安全のため、電源プラグをコンセントから抜いておいてください。

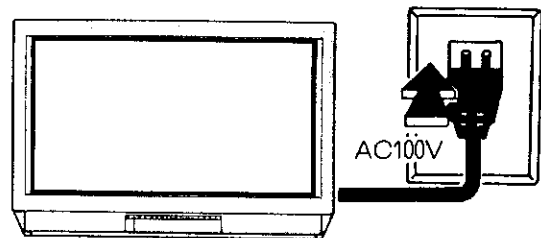

付属品をご確認ください。

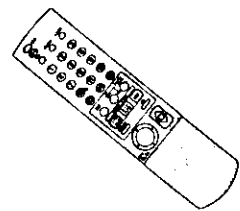

リモコン送信機

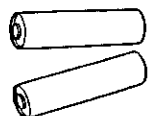

単3形乾電池

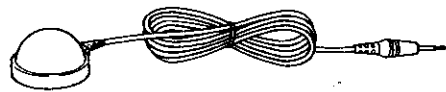

Gコードステーション

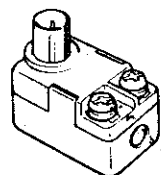

アンテナアダプター

各部の名称

内の数字は、参照ページです。

リモコン

電源ボタン 13
予約ボタン (Gコードボタン) 64

チャンネルボタン 13

BSボタン 13

ワイドモード

切換ボタン 17

画面位置ボタン 18

CH/セレクトボタン (クロスキー) 14

メニューボタン 15

BSデコーダボタン 49

予約設定ボタン 59

65

71

ワイドモードボタン (フルモードボタン) 17

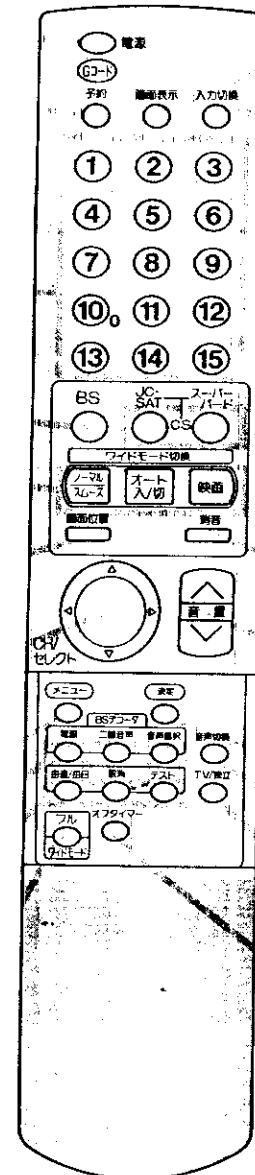

82 画面表示ボタン

21 入力切換ボタン

13 CSボタン

81 消音ボタン

13 音量ボタン

15 決定ボタン

23 音声切換ボタン

23 TV/独立ボタン

37 オフタイマーボタン

各部の名称(つづき)

テレビ本体

前面

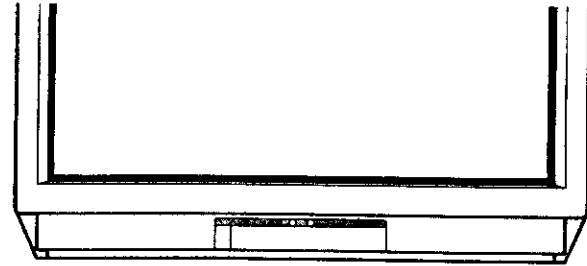

前面とびらの開けかた

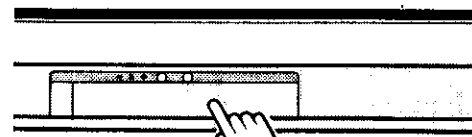

「押-扉開」部を押します。

10 リモコン受信窓
タイマーアイ
受光窓

62 予約ランプ

12 電源スイッチ

87 BS/CS録画ランプ

13 スタンバイ/受像ランプ

- +, - ボタン 103
- 音量ボタン 24
- 入力切換ボタン 24
- チャンネル(送り)ボタン 24
- チャンネル設定ボタン 103
- ワイド切換ボタン 17

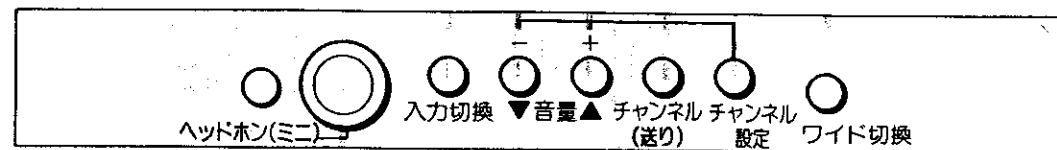

ヘッドホン(ミニ)端子
別売りのミニプラグのヘッドホン
をつなぐ端子です。

後面

44 ビデオ3入力端子

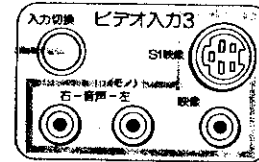

44 入力切換ボタン

- BS/CS入力端子 46
- デコーダ用映像出力端子 46
- キートAFC入力端子 50
- CSアンテナ
セレクタ用端子 94
- モニターS映像出力端子 45
- テレビ出力端子 51

105 Gコードステーション端子

41 ビデオ1・2入力端子

50 M-N(CS) 入力端子

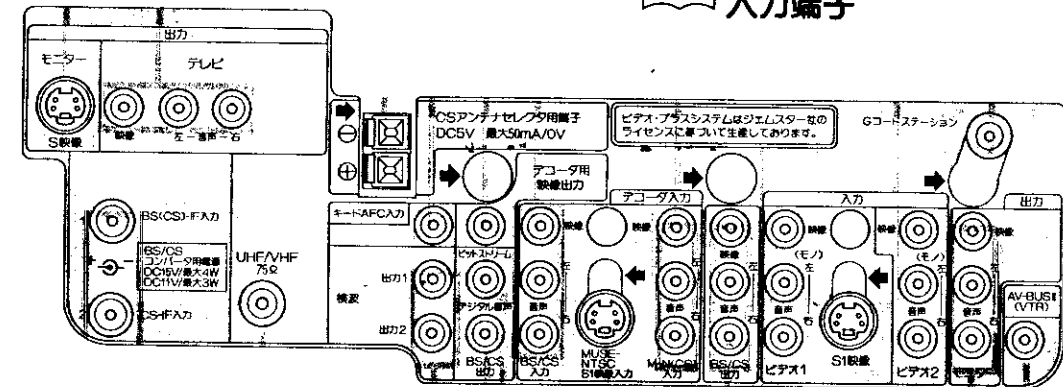

92 BS/CS-IF 入力端子

90 UHF/VHF 混合アンテナ端子

46 検波出力1・2端子

51 デジタル音声出力端子

46 ビットストリーム出力端子

50 M-N・S1 映像 入力端子

42 BS/CS 出力端子

45 モニター出力端子

43 AV-BUS II 端子

*BS/CSコンバータ電源は、メニュー画面の「衛星関連」で
設定します。詳しくは 93 をご覧ください。

リモコンの取扱い

乾電池の入れかた

1 電池ぶたをはずす

電池ぶたを押しながら、矢印の方向にずらします。

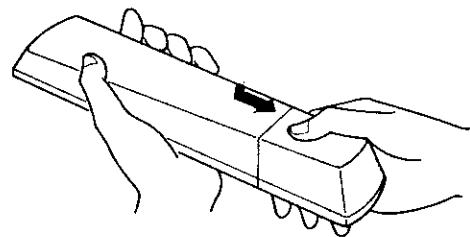

2 乾電池を入れる

付属の単3形乾電池を⊕、⊖の表示どおりに入れます。

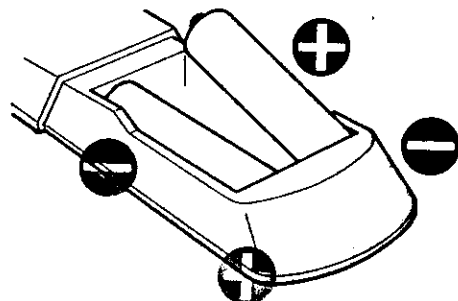

3 電池ぶたを閉める

電池ぶたを矢印の方向に押し戻します。

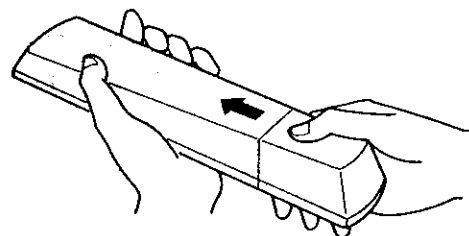

リモコンの取扱い

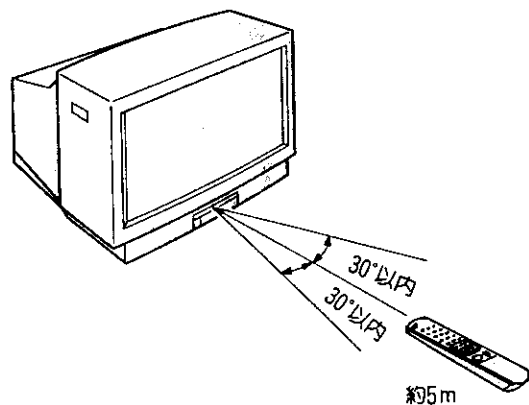

- リモコンは、本体のリモコン受信窓の正面から約5メートル、左30度 右30度の範囲内でお使いください。
- BSアコードを操作するときは、BSアコードのリモコン受信窓に向けてボタンを押してください。



乾電池の使用上のご注意

- 乾電池の誤った使い方は、液漏れや、破裂の危険につながりますのでご注意ください。
- 新しい乾電池と古い乾電池、種類の異なる乾電池（例えばマンガン乾電池とアルカリ乾電池）を混ぜて使用しないでください。
- 長時間ご使用にならない場合は、乾電池をリモコンから取出しておいてください。
- リモコンの操作がしにくくなったら、乾電池を交換してください。



リモコンの使用上のご注意

- 落としたり、衝撃を与えないでください。
- 水をかけたり、ぬれたものの上に置かないでください。故障の原因になります。

基本の使いかた

基本の使いかた

テレビ放送・衛星放送を見るには.....	12
CH/セレクトボタン(クロスキー)の使いかた.....	14
ワイド機能の楽しみかた.....	16
音を一時的に消したいとき.....	20
チャンネル番号などを知りたいとき.....	20
ビデオを見るには.....	21
音声内容の選びかた.....	22
本体で操作するには.....	24

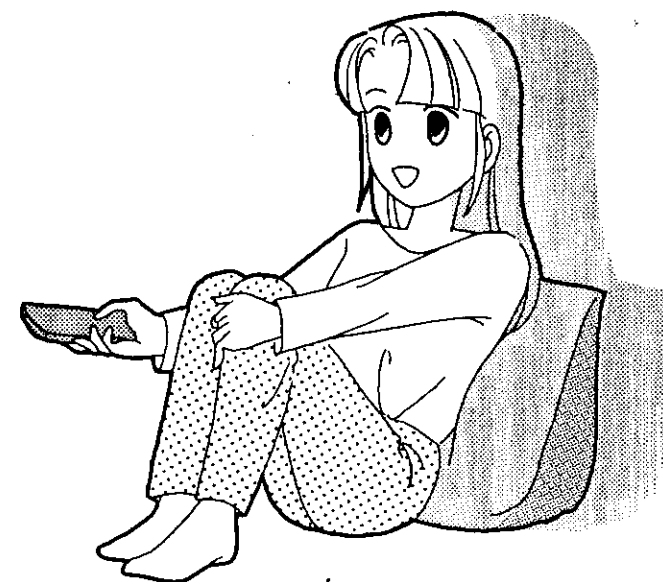

テレビ放送・衛星放送を見るには

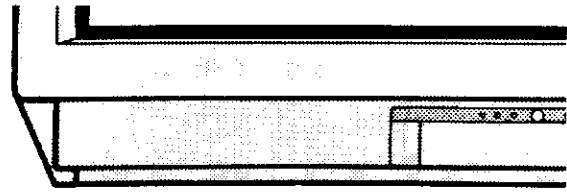

備
 本体のスタンバイ/受像ランプが消えていると、リモコンでは電源が入りません。
 まず本体の電源スイッチを押してください。このときは、2の操作から始めてください。

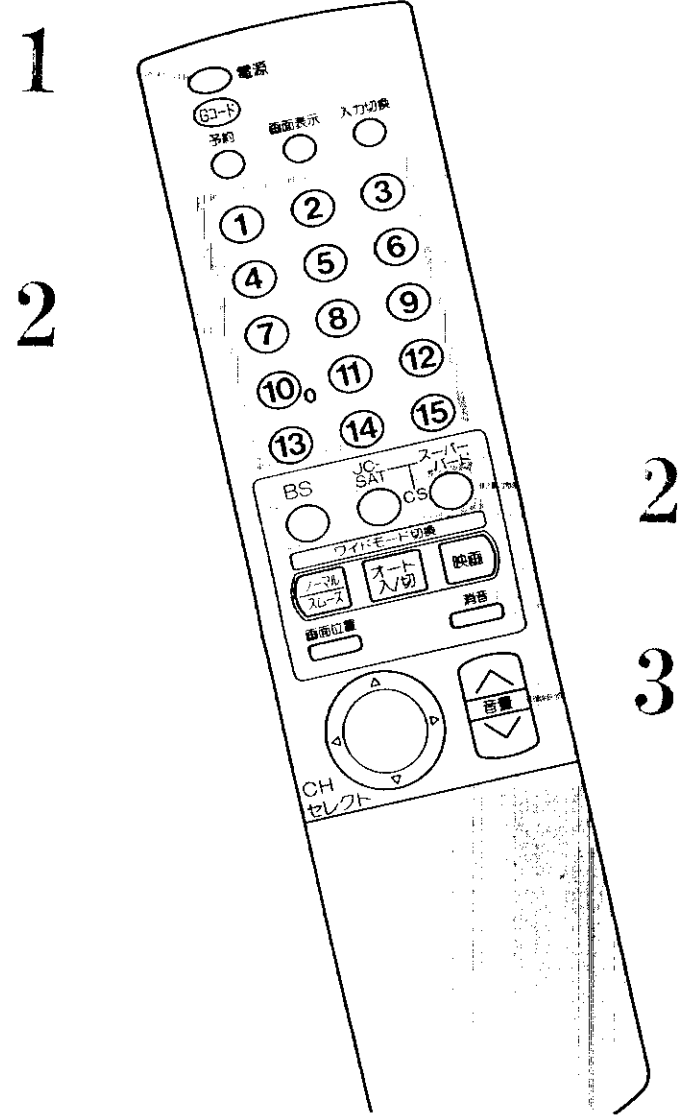

メモ リモコンの操作は
 スタンバイ/受像ランプが点灯しているときのみ、リモコンの操作は可能です。
 電源を切るときリモコンの電源ボタンを押して切ると、電源の「入・切」もリモコンでできます。

メモ チャンネルボタン1~15の工場出荷時のチャンネル設定
 本機は工場出荷時にVHF1~12チャンネルの12局、BSチャンネル5、7、11の3局を設定しています。(ポジション13、14、15にはそれぞれBS5、BS7、BS11を設定しています。)チャンネルの設定は変更することもできます。[96]

! 動作中に停電になったときのご注意
 テレビが動作中に停電になった場合、停電の回復とともに電源が入ります。テレビから離れるときは本体の電源スイッチを切っておいてください。

1 電源を入れる

本体のスタンバイ/受像ランプが緑に点灯し、前に見ていたチャンネルが現われます。電源を切るときは、もう一度押します。

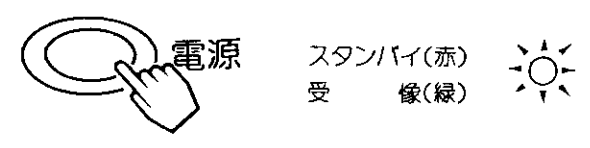

2 チャンネルを選ぶ(①~⑮, BS①~⑮, S①~⑪, J①~⑮)

画面右上に選んだチャンネルが表示されます。
 数秒後、表示が小さくなります。画面に表示を残すこともできます。[20]
 CH/セレクトボタン(クロスキー)を使って、チャンネルを選ぶこともできます。[14]

テレビ放送を見るには

チャンネルボタンを押す

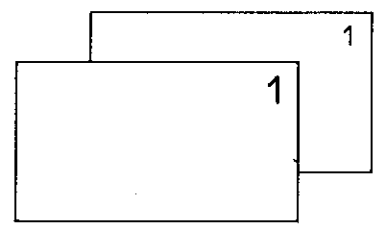

衛星放送を見るには

BSボタンを押してから、チャンネルボタンを押す

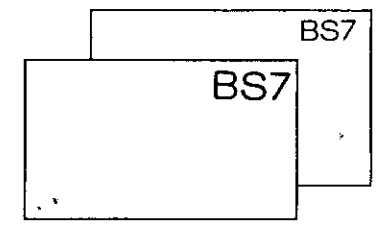

- CS放送を選局するときも同様に、CS(JC-SATまたはスーパーバード)ボタンを押してからチャンネルボタンを押してください。
- CSデコーダを接続し、CS放送を受信する場合は、[100]のデコーダの入力設定をご覧ください。
- チャンネルボタンは、BSまたはCSボタンを押して「BS、JまたはS」表示が出ている間に押してください。
- 工場出荷時は、チャンネルボタン⑩→BS5、⑭→BS7、⑯→BS11に設定されています。
- CS放送の通信放送は、受信することができません。受信した場合は、「通信チャンネルです」と表示し、映像、音声は出ません。違うチャンネルを選局してください。

3 音量を選ぶ

音量の大きさが数字と■■■■で画面に表示されます。

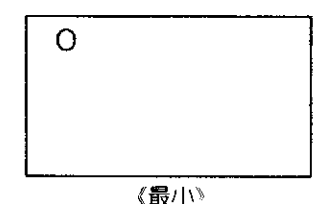
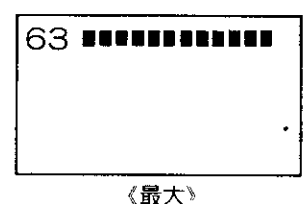
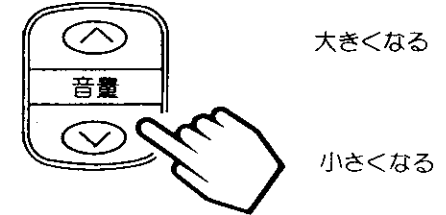

CH/セレクトボタン(クロスキー)の使いかた

本機のリモコンには、上下左右方向に矢印(▲)マークのついたCH/セレクトボタン(クロスキー)がついています。このクロスキーを使って、画面の表示を見ながら、手軽にチャンネルが選べます。(画面選局)

また、メニューボタンを押すと画面にメニューが表示され、クロスキーを使って、ほとんどの機能の設定ができます。

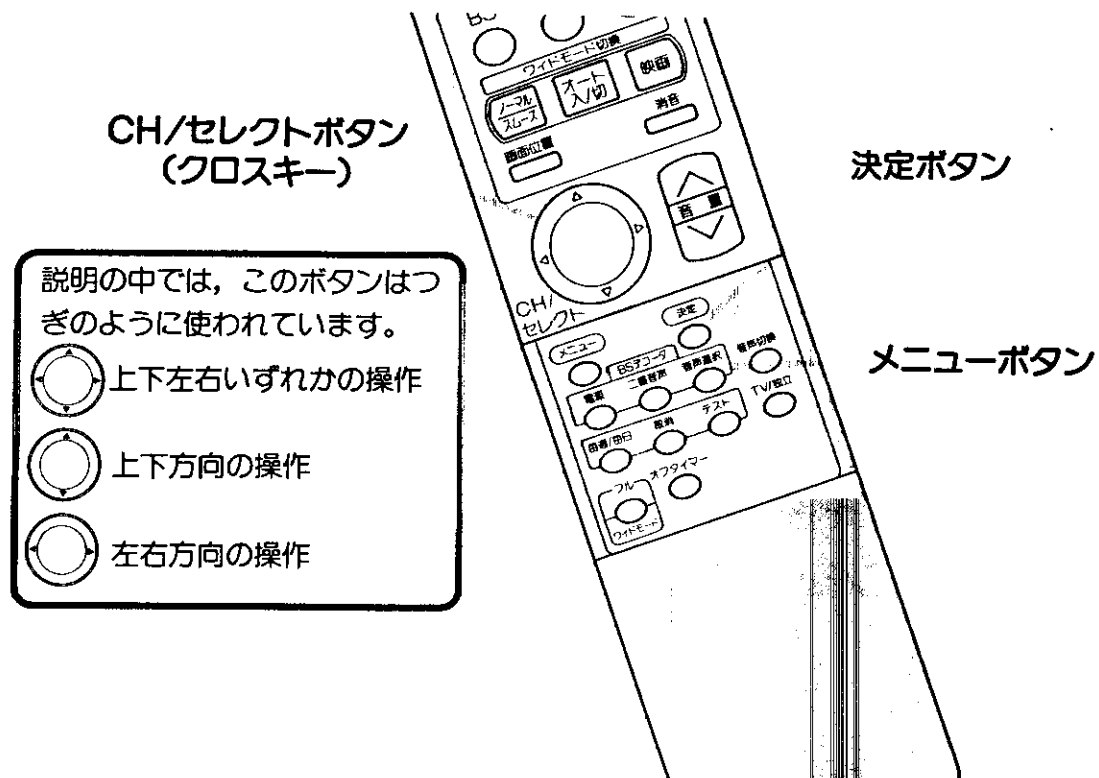

- 説明の中では、このボタンはつぎのように使われています。
- 上下左右いずれかの操作
 - 上下方向の操作
 - 左右方向の操作

画面選局のしかた

1 テレビを見ているときに を押す

画面にチャンネルの一覧表示が出ます。見ているチャンネルは白色で表示されます。

- 「空きチャンネルの飛越し選局」 を行えば、放送されているチャンネルだけが表示され、便利にお使いいただけます。

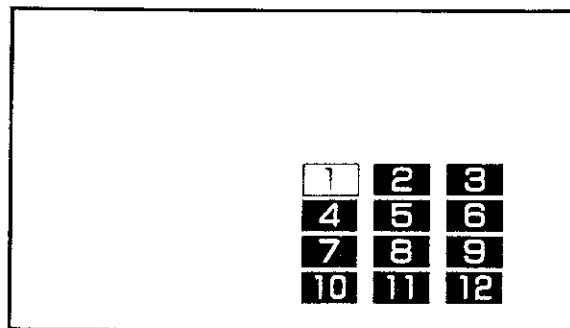

2 で見たいチャンネルに合わせる

合わせたチャンネルに画面が変わります。 で上下、 で左右のチャンネルに変わります。しばらく を操作しないと、チャンネルの一覧表示は消えます。

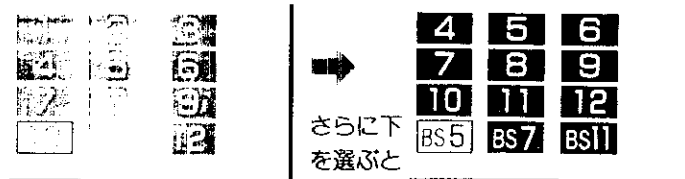

- 工場出荷時は、BSまたはCSボタンを押して選局するBSおよびCSチャンネルは、スキップ(飛越し)状態に設定されています。

画面選局とは別の、チャンネルを順次送るチャンネルアップタウン選局を選ぶこともできます。

メニュー項目の選びかた

メニューボタンを押す

(メニュー)画面が現われます。



- 映像設定 ● 映像調節 ● 衛星関連
- 音声設定 ● 音声調節 ● 時刻設定
- 受信設定 ● 他の設定
- で選んで を押す

で項目を選び、決定ボタンを押す

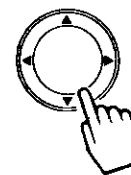

選んだところが緑色になります。



設定画面が表われます。

- 映像設定 ● 映像調節 ● 衛星関連
- 音声設定 ● 音声調節 ● 時刻設定
- 受信設定 ● 他の設定
- で選んで を押す

(画面表示を消すときは、メニューボタンを押します。)

各項目の詳しい説明は、図に示すページにあります。

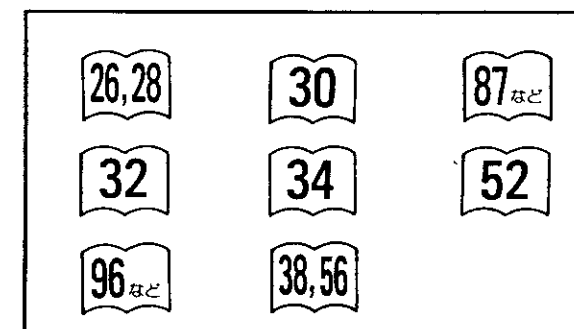

3 で設定する

で項目を選んで、 で選択、または設定します。

<●時刻設定 を選んだときの設定画面表示の例>

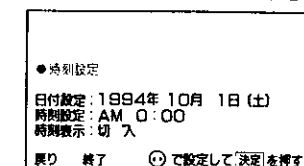

設定が終わったら、 で「終了」を選び、決定ボタンを押す

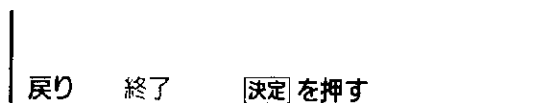

「戻り」を選んだときは、ひとつ前の画面にもどります。



画面表示が消えて、設定が完了します。メニューボタンを2回押しても、画面表示が消えます。

ワイド機能の楽しみかた

本機は横長のワイド画面を採用していますので、現行テレビ放送も、映画など横長の映像を放送されているものは、ワイド機能を使って画面一杯に拡大してお楽しみいただけます。

さらに映像を上下に移動させて見やすい位置にすることもできます。19

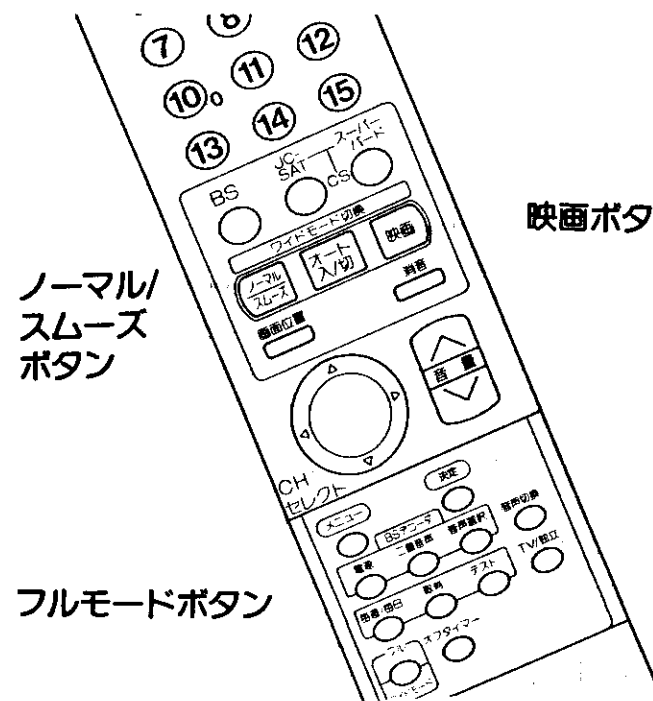

準備

- オートワイドを「オート：切」にする

19

著作権にご注意

このテレビを営利目的、または公衆に視聴させることを目的として、喫茶店やホテル等において、ワイド機能を使った拡大状態で使用されると、著作権法で保護されている著作権者の権利を侵害する恐れがありますので、ご注意ください。

ご注意

- 本機は、フルモード制御信号の入った映像がビデオ1およびビデオ3のS1映像入力、M-NS1映像入力よりされると自動的にワイド画面一杯(フルモード)に表示します。
- 長時間ノーマルモードでご覧になりますと、ごくまれにブラウン管が焼きつく場合があります。ノーマルモード以外でご覧いただくことをおすすめします。

メモ ワイド機能

通常のテレビ放送



「ノーマル」

上下に黒帯があり字幕のある映像

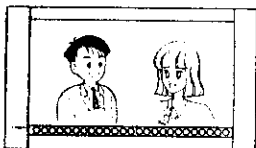

「ノーマル」字幕部

見かた



「スムーズ1」または「スムーズ2」にして楽しむ

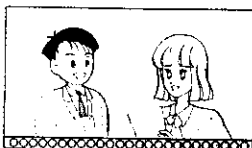

「映画1字幕」または「映画2字幕」にて楽しむ

上下に黒帯のある映像

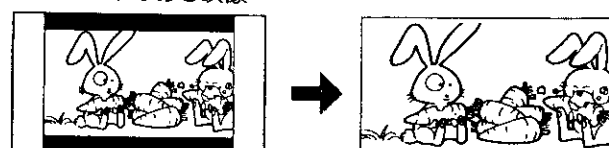

「ノーマル」

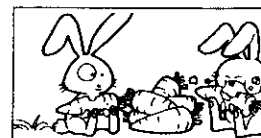

「映画1」または「映画2」にして楽しむ

スウィーズ映像(横圧縮映像)



「ノーマル」

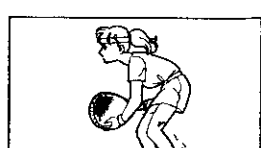

「フルモード」にして楽しむ

ワイド機能の選びかた

- テレビ本体のワイド切換ボタンでも操作できます。

本体のワイド切換ボタンを押すと次の手順でワイドモードが切りかわります。「オート」は19と同様の機能です。

スムーズ2 ノーマル 映画1 映画2
映画1字幕
スムーズ1 ノーマル オート フル 映画2字幕

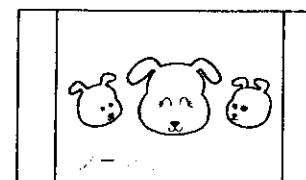

ノーマル(通常の状態)

通常のテレビ放送の映像は中央に映ります。

ノーマル/スムーズボタンを押す



- ボタンを押すと現在の設定状態を表示します。さらにボタンを押すと次の手順でワイドモードが切りかわります。

ノーマル

(スムーズ2)
スポーツ

(スムーズ1)
ニュース/
ドラマ

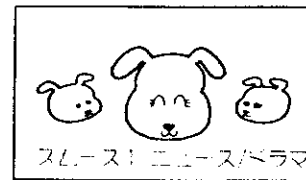

スムーズ1

4:3の映像を画面中央の真円度を保ち、水平方向に不自然にならないように画面一杯にし、垂直方向に10%拡大します。ドラマなどのスタジオ番組に最適です。

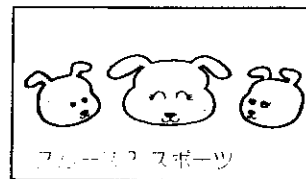

スムーズ2

4:3の映像を画面中央を少し広げ、不自然にならないように画面一杯にし、垂直方向に10%拡大します。スポーツ番組などに最適です。

映画ボタンを押す



- ボタンを押すと現在の設定状態を表示します。さらにボタンを押すと次の手順でワイドモードが切りかわります。

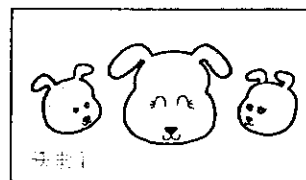

映画1

ピスタサイズの映画などを水平・垂直両方向に約30%拡大します。上下に黒帯の入った映像で放送されている映画などを迫力の画面で楽しめます。

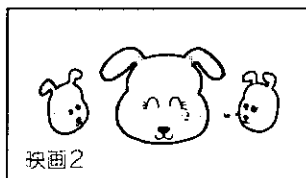

映画2

シネスコサイズの映画などの両側を少し縮少し、画面一杯に拡大します。上下に黒い部分がなくなり迫力の画面で楽しめます。

映画1

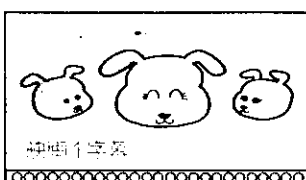

映画1字幕

字幕付のピスタサイズの映像に最適です。

映画2

映画1字幕

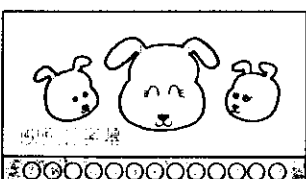

映画2字幕

字幕付のシネスコサイズの映像に最適です。映画1字幕と同様画面中心を上げて表示します。(画面位置は、工場出荷時+10に設定しています。)

映画2字幕

フルモードボタンを押す

- ボタンを押すと現在の設定状態を表示します。さらにボタンを押すと次の手順でワイドモードが切りかわります。



フル

フル

ノーマル

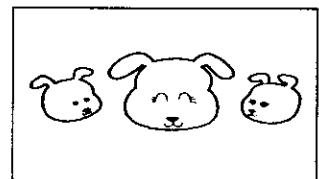

フルモード

横方向を圧縮して記録された映像(スウィーズ映像)を横方向に画面一杯まで拡大します。ハイビジョン番組をビデオに録画し、それを再生して楽しむときなどに使います。

ワイド機能の楽しみかた(つづき)

オートワイド(ジャスピタツワイド)

本機は、見ている映像に合わせて最適なワイドモードを設定する「オートワイド(ジャスピタツワイド)」機能を採用しています。

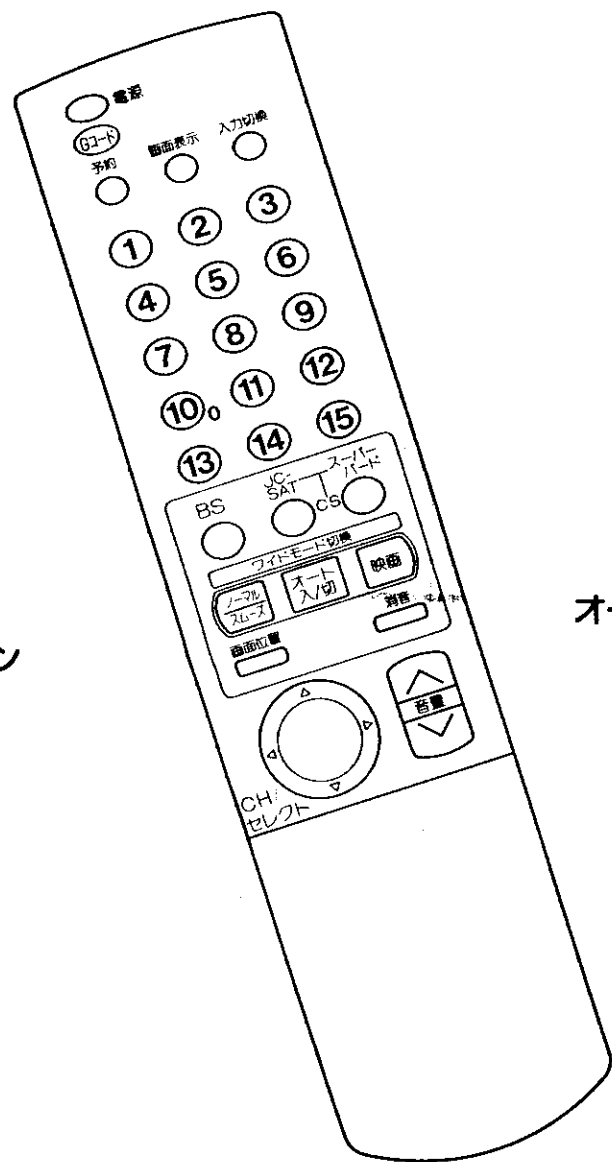

画面位置ボタン

オートワイドボタン

メモ オートワイドについて

- 映像のサイズによっては上下に黒い帯が残る場合があります。
- 暗い映像の画面などでは、最適なワイドモードにならない場合があります。このような場合は、「オート：切」にして好みのワイドモードに設定してください。
- 映画ボタンでも、最適なワイド画面サイズに設定できます。^[17]
- 最適なワイドモードになるまで、映像の内容によって多少時間がかかる場合があります。
- 「オート」から「オート：切」にしたときは、電源の「入」「切」、チャンネル切替え、入力切替えを行うまでは、画面サイズ、位置は前の状態を保持します。
- Gコード予約、メニューの「受信設定」を選択すると、ノーマル、スムーズ1、スムーズ2のうちの最後に見ていたモードになります。

オートワイドの設定のしかた

オートワイドボタンを押すと、画面に「オート」と表示されます。さらにボタンを押すと次の手順でモードが切りかわります。

オート ↔ オート：切

通常は「オート」でお使いください。

見ている映像が通常の映像のとき



ノーマルモードのとき



オート

通常4：3の映像をワイド画面に違和感なく、横方向に不自然にならないようにし、垂直方向に10%拡大して画面一杯に表示します。

見ている映像が上下に黒い帯の入った横長サイズの映像のとき

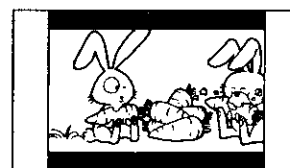

ノーマルモードのとき

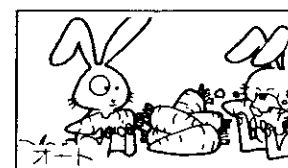

オート

横長サイズの映像を画面のサイズ、画面の中心位置を最適にして上下の黒帯を最小になるように表示します。また、字幕等の文字を最適に再生できます。

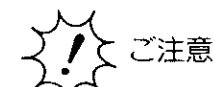

ご注意

「オート」モード時は、ノーマル/スムーズボタン、映画ボタン、またはフルモードボタンを押しても「オート」表示を行い、切り替えは行われません。

画面を移動したいとき

「ノーマル」「フルモード」以外のワイドモードを選んだときは、画面を上下に移動することができます。

「映画1」「映画2」にすると字幕が消えてしまうようなときにお使いになると便利です。

画面位置ボタンを押す

画面下に「画面位置」の表示が出ます。

○でお好みの位置に調節する

- スムーズ1、スムーズ2、映画1字幕は±12、映画1、映画2、映画2字幕は±31の範囲で画面位置調整ができます。

終わったら画面位置ボタンを押す

「画面位置」の表示が消えます。



画面位置 +5



画面位置

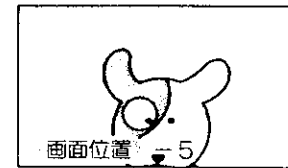
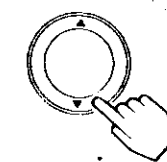

画面位置 -5

音を一時的に消したいとき

電話がかかってきたときや、来客のときなど便利です。

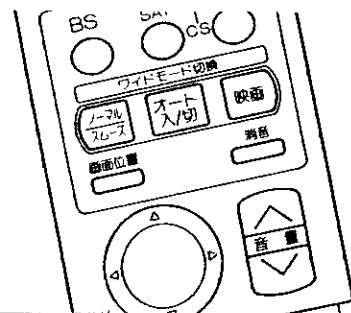

消音ボタン

消音ボタンを押す

音が消えて、画面に図のような表示が出ます。もう一度押すと元の音量にもどります。

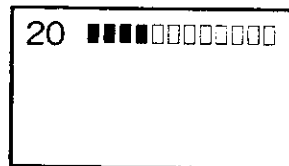

押した瞬間

(表示の色がマゼンタに変わります。)

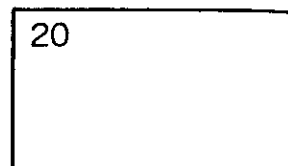

3秒後

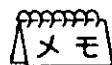

消音時でも小さな音を出

消音ボタンを押したときに、完全に音を消さずに小さな音を出しておくことができます。

ミュート音響の設定を行ってください。32

消音にしたままでも音量ボタンを押すことにより、音量の設定を変えることができます。音を出すときは、もう一度消音ボタンを押すか、音量ボタンを押してください。

チャンネル番号などを知りたいとき

画面表示ボタンを押す

ご覧のチャンネルの番号が画面に表示され、しばらくすると小さくなります。

表示を消すときは、もう一度押します。

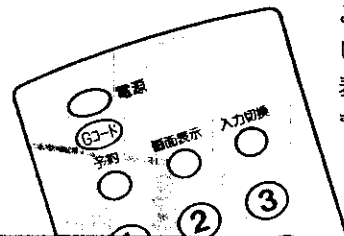

画面表示ボタン

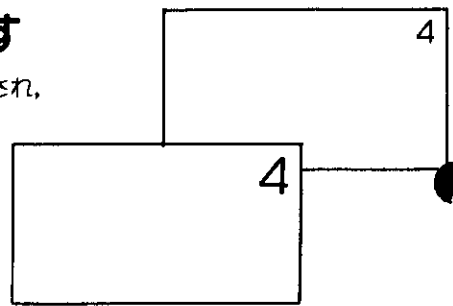
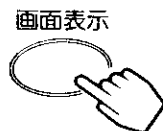

4

4

画面表示

●テレビ放送のとき	●衛星放送のとき	●ビデオのとき
4 モノラル放送時(緑)	BS11 モノラル放送時(緑) A TV 例) Aモード、テレビ音声	ビデオ:1-ビデオ入力番号
4 モノラル指定時(緑) モノラル	BS11 ステレオ放送時(黄) B 例) Bモード	
4 二重音声放送時(赤) 主 例) 主音声	BS11 二重音声放送時(赤) A TV 主/副 例) Aモード、主/副音声	
4 ステレオ放送時(黄)		

ビデオを見るには

準備

お手持ちのビデオを本機の入力端子に接続します。接続についての詳しい説明をご参照ください。41 ~ 45
日立製AV-BUS端子付ビデオと組み合わせると、操作が簡単になります。43

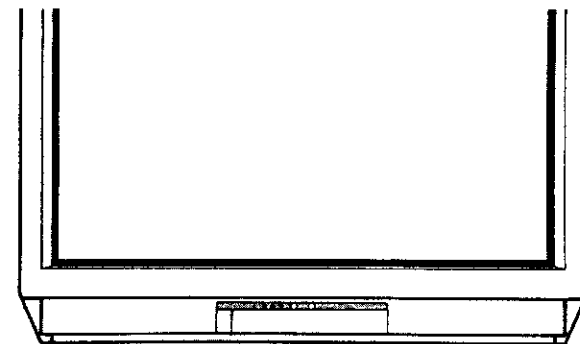

ビデオ

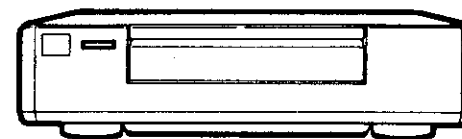

電源を入れる

前に見ていたチャンネルが現われます。

(前にビデオを見ていたときは、ビデオ:1などのビデオ画面になります。)



電源

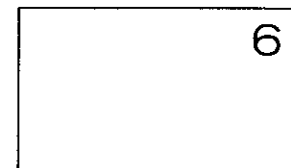

6

入力切換ボタンを押して、ビデオ画面を選ぶ

押すごとに、図のように切り替わります。

お手持ちの機器が接続されているビデオ入力を選びます。



入力切換

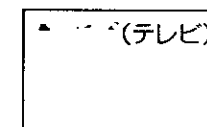

ビデオ:3

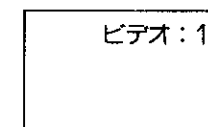

ビデオ:2

ビデオを再生する

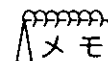

ビデオの再生中にテレビを見るには

途中でテレビを見るときは、入力切換ボタンを押して「テレビ」にするか、ご希望のチャンネルボタンを押してください。

KSR5511

音声内容の選びかた

二重音声放送およびステレオ放送のときには、2カ国語(二重)音声、ステレオ音声など音声内容を選ぶことができます。
衛星放送で「Aモード」音声のときは、「テレビ音声」「独立音声」を選ぶことができます。

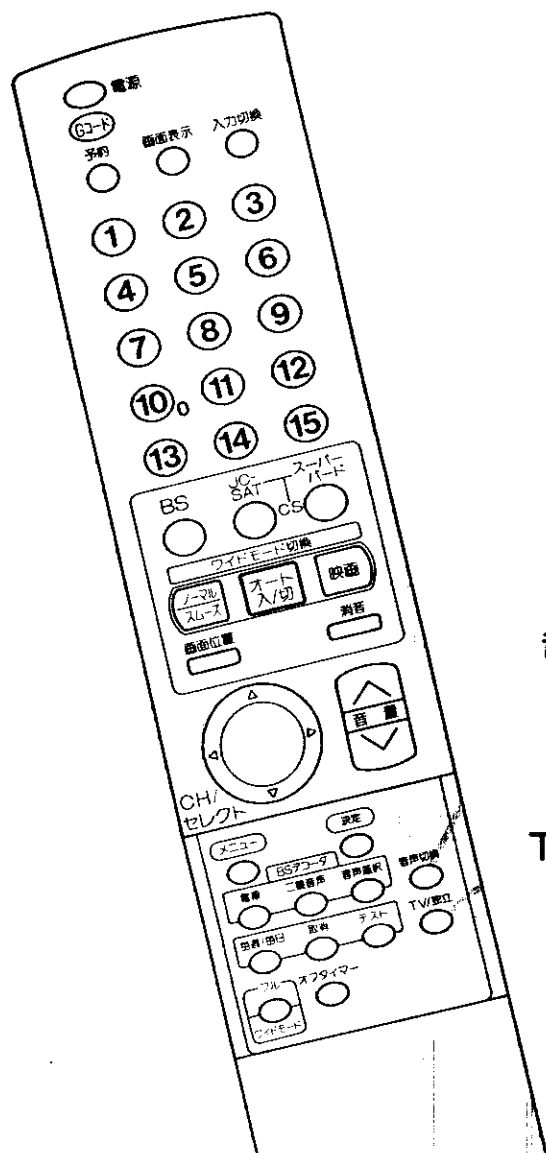

音声切換ボタン

TV/独立ボタン

メモ 主音声と副音声

- 洋画やニュースなどの2カ国語放送のとき、日本語に吹替えて送られてくる音声を「主音声」、原語のまま送られてくる音声を「副音声」といいます。
- 放送によっては「主音声」を原語で、「副音声」を日本語で送る場合があります。

メモ 独立音声放送について

BS-5チャンネル、WOWOW(JSB)の独立音声放送として、セント・ギガ(衛星デジタル音楽放送網)が放送されています。(1995年2月現在)
セント・ギガを聴くにはWOWOWとは別に受信契約が必要です。有料の独立音声放送は、信号がスクランブル化されていますので、そのままでは受信できません。(選んでも無音となります。)

メモ 衛星放送の音声方式について

「Aモード」と「Bモード」の2種類があります。

Aモード

- FM放送なみの音声が楽しめます。
- テレビの画面に関連した「テレビ音声」と、テレビ画面と全く関係ない「独立した音声」が送られてきます。

Bモード

- コンパクトディスクなみの高品位の音声が楽しめます。
- 「テレビ音声」だけが送られてきます。

二重音声放送のとき

音声切換ボタンを押すことに、図のように切り替わります。

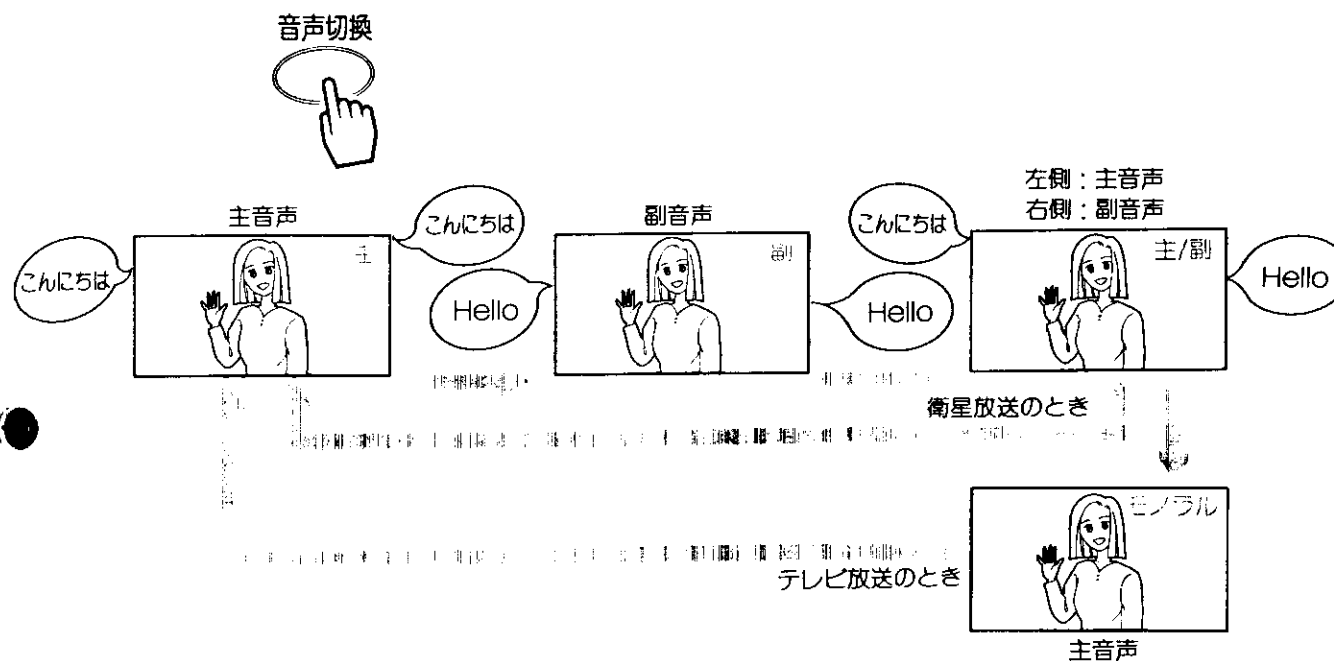

- テレビ放送と衛星放送はそれぞれお好みの状態に単独に設定できます。

ステレオ放送のとき

ステレオ放送が始まると自動的にステレオ音声になります。
(「主」「副」「主/副」のいずれかに設定しているとき)

- テレビ放送時、電波が弱いとか雑音が多いなどステレオ音声聞きづらいときは、「モノラル」にすると聞きやすくなる場合があります。

音声切換



独立音声を聞くととき(衛星放送のみ)

衛星放送の音声Aモードのとき、テレビ音声と独立音声の選択ができます。
TV/独立ボタンを押すことに「TV音声」と「独立音声」に切り替わります。

TV/独立



テレビ音声のとき

映像に合った音声が出来ます。

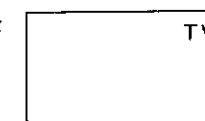

独立

独立音声のとき

映像とは別の音声が出来ます。



- 独立音声放送がないとき

自動的にテレビ音声を選択されます。

本体で操作するには

お手近にリモコンがないときは、本体での操作もできます。

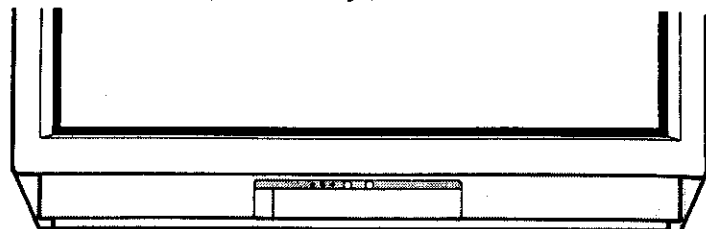
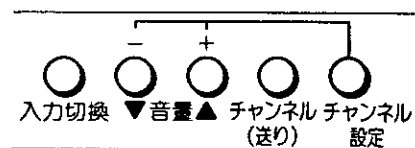

電源を入れる

スタンバイ/受像ランプが緑に点灯します。
電源を切るときは、もう一度押します。

スタンバイ/受像ランプが赤く点灯しているとき(スタンバイ状態)に電源スイッチを押すと、ランプが消えますので、もう一度電源スイッチを押してください。

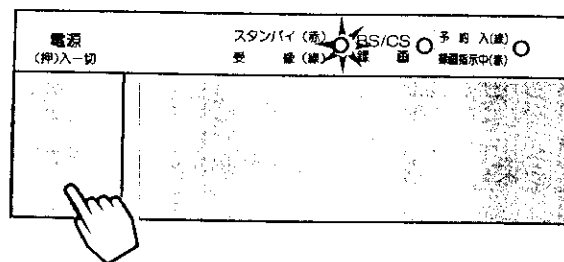

入力切換で「テレビ」を選ぶ

入力切換ボタンを押すごとに、図のように切替わります。

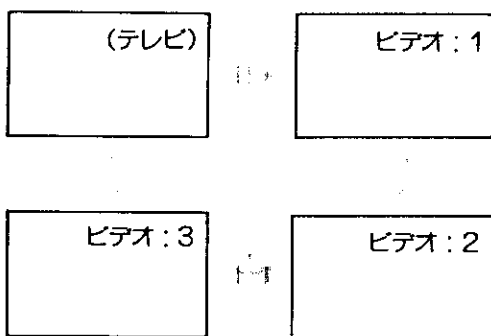

チャンネルを選ぶ

押す: 1 2...12 BS5 BS7 BS11の順に変わります。
(出荷設定時)

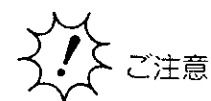

ご注意
出荷設定時は、BSおよびCSは飛越し選局“スキップする”に設定されていますので、チャンネル(送り)ボタンでは、左記以外のチャンネルは受信できません。

98 空きチャンネルの飛越し選局の設定で、“スキップしない”に設定したチャンネルは、VHF(1~12) BS(1~15)の順に変わります。 J(1~15) S(1~11)

音量を調節する

音量の大きさが数字と■■■■で画面に表示されます。

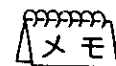
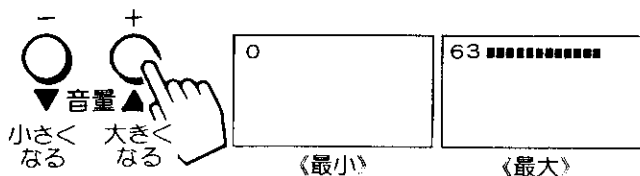

本体で受信設定をするには

チャンネル設定、チャンネル(送り)、音量▲(+), 音量▼(-) ボタンを使って「受信設定」の操作ができます。 102

映像・音声の調節

映像の自動調整(AIオート) について.....	26
映像設定をするには.....	28
映像調節をするには.....	30
音声設定をするには.....	32
音声調節をするには.....	34

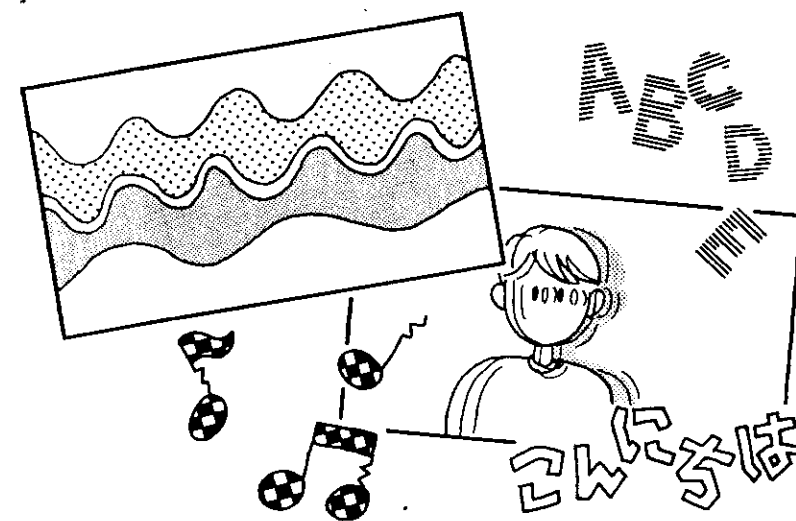

映像の自動調整(AIオート)について

「AIオート」は放送信号、周囲の環境に合わせてより適した映像に自動的に調整する機能です。ふだんは「AIオート」で使用されることをおすすめします。ご自分でお好みの映像に調節したいときは、「AIマニュアル」をお選びください。

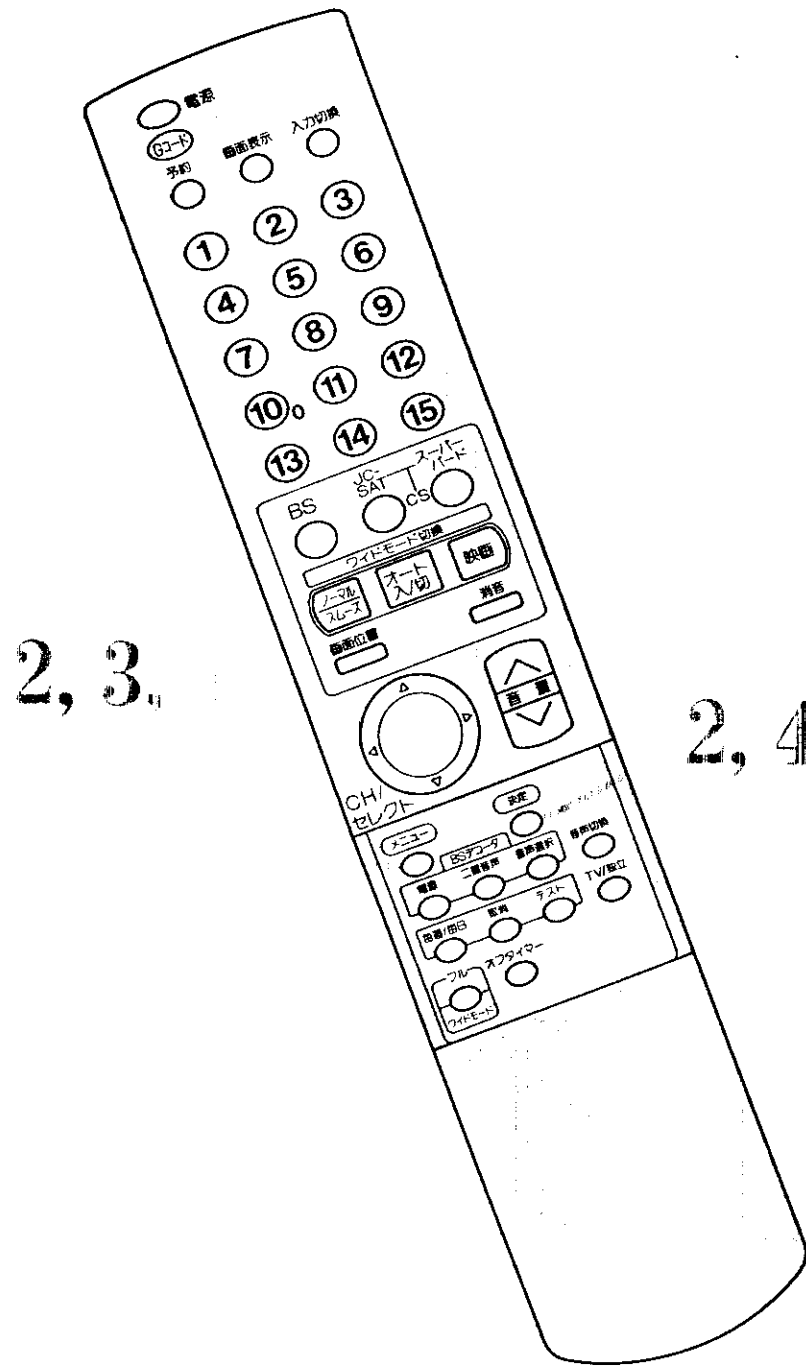

AI機能の選びかた

メニューボタンを押す

〈メニュー〉画面が現われます。

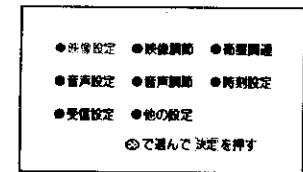

で「映像設定」を選び、決定ボタンを押す

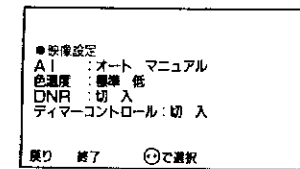
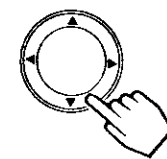

でAIを選び、で「オート」を選択する

ご自分でお好みに合わせ調節したいときは、「AIマニュアル」を選びます。

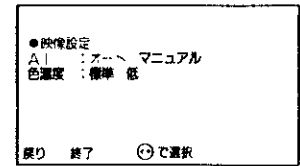
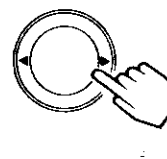
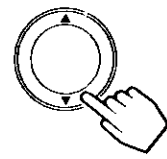

AIオート

映像の調整をAI機能にまかせて自動的に調整させたいときに選びます。しつとりとおちついた映像で、お部屋の明るさが変わっても見やすい明るさに自動調整します。

AIマニュアル

自分でお好みの映像に調節したいときに選びます。AI機能が解除されるので、自分で映像の調節をすることができます。

28 ~ 31

4. で「終了」を選び、決定ボタンを押す

「戻り」を選ぶと、前の画面にもどります。

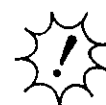
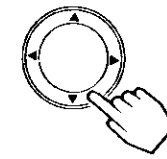

「AIオート」でご利用時のご注意

「AIオート」を選ぶと、映像が自動調整されるため、色温度以外の映像設定 28, 映像調節 30 の操作はできなくなります。

映像設定をするには

お好みに合わせて、AI(適した映像に自動的に調整する),色温度(色温度を低くする),ノイズリデューサ(映像のノイズを目立たなくする),ティマーコントロール(映像の明るさをおさえる)の映像設定を選べます。

映像設定の選びかた

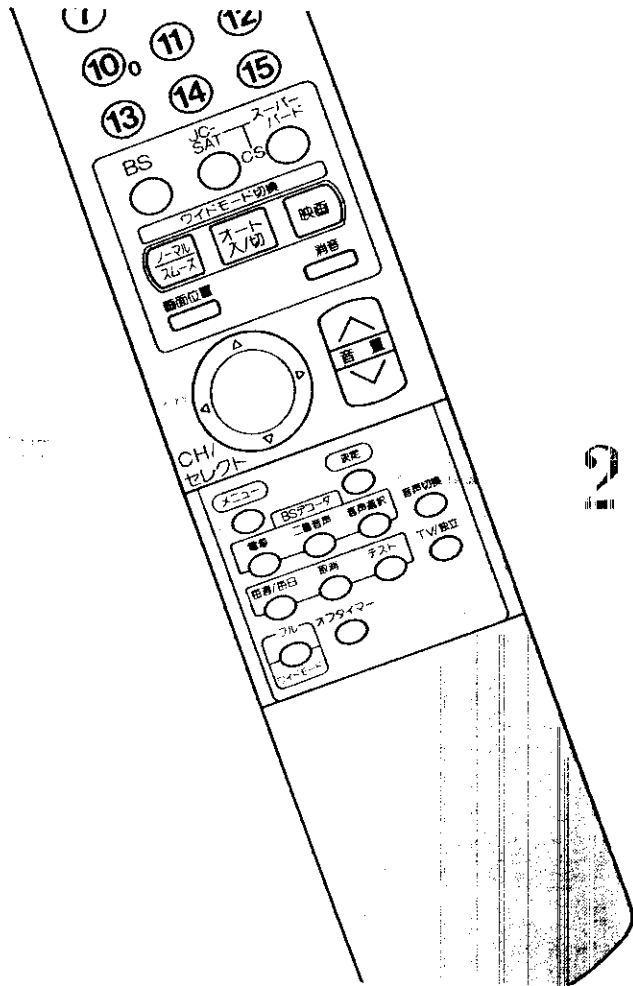

メモ 映像設定の効果

AI：オート

放送信号，周囲の環境に合わせてより適した映像に自動的に調整する機能です。

ふだんは「AIオート」で使用されることをおすすめします。

ご自分で好みの映像に調節したいときは、「AIマニュアル」をお選びください。

色温度：低

色温度設定を通常よりも低く心地よい落ち着いた色合いで映画等を楽しむことができます。

DNR(ノイズリデューサ)：入

電波の弱いときに生じる小さな点状ノイズ(輝度ノイズ),ビデオやビデオディスクプレーヤー使用時に生じやすいカラーノイズを軽減します。

ティマーコントロール：入

暗いお部屋でご覧になる場合など，周囲の明るさに合わせ，自動的に目が疲れなように映像の明るさを調節します。



ティマーコントロール「入」のときのご注意

ティマーコントロールが「入」のときには，映像調節を選ぶと右図のような表示が出ます。

このときには，明るさの調節はできません。

明るさを調節するときは「切」にします。

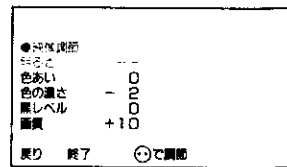

1 メニューボタンを押す

〈メニュー〉画面が現われます。

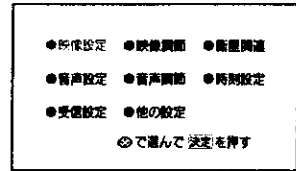
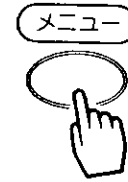

2 映像設定を選び，決定ボタンを押す

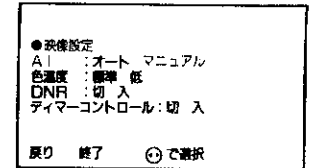
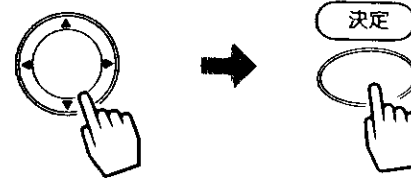

3 設定したい機能を選び，方向ボタンで選択する

AIが「オート」になっているときは，「マニュアル」にします。27

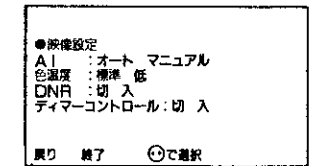
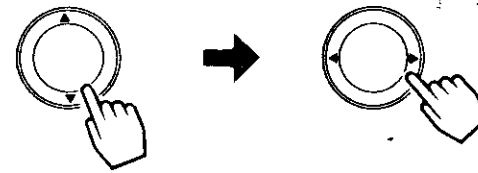

4 終了を選び，決定ボタンを押す

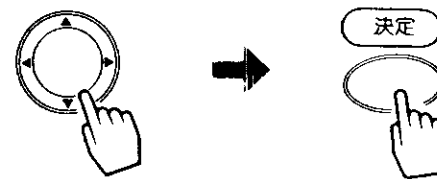

映像調節をするには

お好みに合わせて明るさ、色あい、色の濃さ、黒レベル、画質の調節ができます。
「AIマニュアル」にしてから操作してください。

明るさ、色あいなどの調節

備

●AIの設定を「AIマニュアル」にする

26

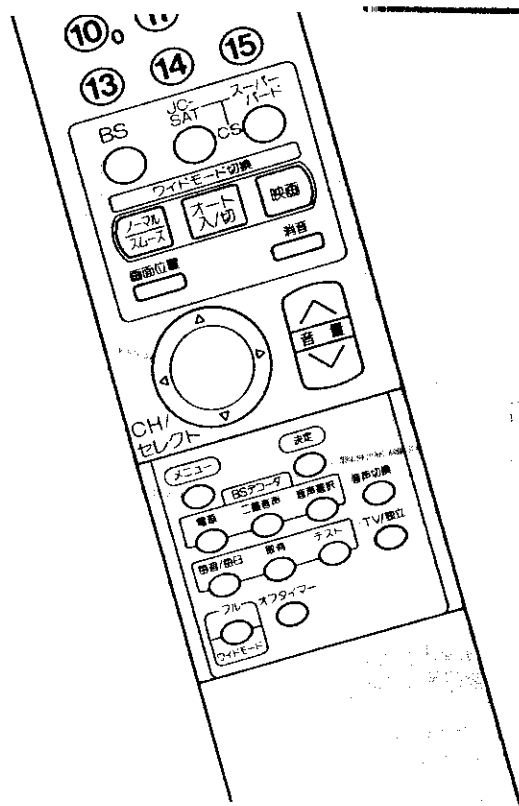

メニューボタンを押す



- 映像設定 ●映像調節 ●画像調整
 - 音声設定 ●音声調節 ●時刻設定
 - 受信設定 ●他の設定
- ◎で選んで決定を押す

◎で「映像調節」を選び、決定ボタンを押す

画面に「AIオート」と表示されるときは、AIの設定を「マニュアル」にします。

27

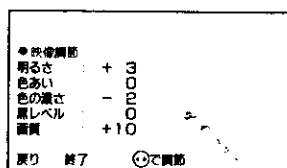
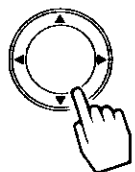

◎で調節したい項目を選び、

◎で調節する

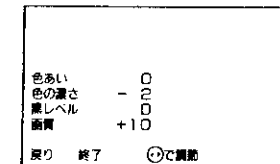

映像調節項目	調節のポイント
<p>明るさ</p>	<p>周囲の明るさに合わせて、見やすく (表示が「明るさ—」 となって調節できないときは [28] の)</p>
<p>色あい</p>	<p>肌色がきれいに 見えるように</p>
<p>色の濃さ</p>	<p>お好みの濃さに (ややうす目の方が 自然です)</p>
<p>黒レベル</p>	<p>黒髪の濃さに合 わせて、見やすく</p>
<p>画質</p>	<p>ふだんは中央で 柔らかい感じにしたい ときには一側へ</p>

◎で「終了」を選び、決定ボタンを押す

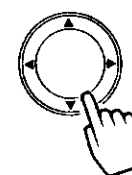

音声調節をするには

お好みに応じて高音、低音、バランス、ウーハー音量の調節ができます。

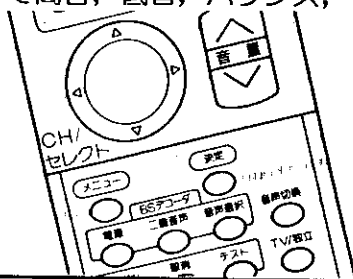

メニューボタンを押す

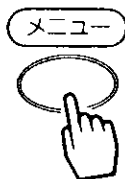

- 映像設定 ●映像調節 ●音量調節
- 音声設定 ●音声調節 ●時刻設定
- 受信設定 ●他の設定
- ◎で選んで決定を押す

で「音声調節」を選び、決定ボタンを押す

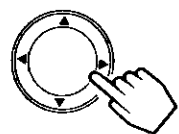

●音声調節
 高音 : +5
 低音 : +10
 バランス : 0
 ウーハー音量 : +10
 戻る 終了 ◎で調節

で調節したい項目を選び、で調節する

音声調節項目			調節のポイント
高音	高音がおさえられる	高音が強調される	-31~+31までの調節ができます。 お好みに合わせて調節してください。
低音	低音がおさえられる	低音が強調される	
バランス	左スピーカーの音が強調される	右スピーカーの音が強調される	
ウーハー音量	重低音がおさえられる	重低音が強調される	0~63までの調節ができます。

で「終了」を選び、決定ボタンを押す

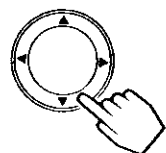

メモ スピーカーシステムについて

スーパーウーハーを本体左背面に搭載し、迫力ある低音を再生します。
 フルレンジ×2、ツイーター×2のステレオスピーカーにより、高音の艶やかなバランスのいい音を再生します。

便利な使いかた

- 自動的に電源を切りたいとき..... 36
- お好みに合わせて設定を変えたいとき..... 38
- 他の機器との接続使用..... 40
- 時刻合わせと時刻表示..... 52
- 予約録画するための設定..... 56
- Gコード予約(録画予約のしかた)..... 62
- 通常予約(録画予約のしかた)..... 70
- Gコード予約(番組予約のしかた)..... 78
- 通常予約(番組予約のしかた)..... 80
- 予約の確認と取消し..... 84
- Gコードステーションを使わず、ビデオで衛星放送を録画するには..... 86

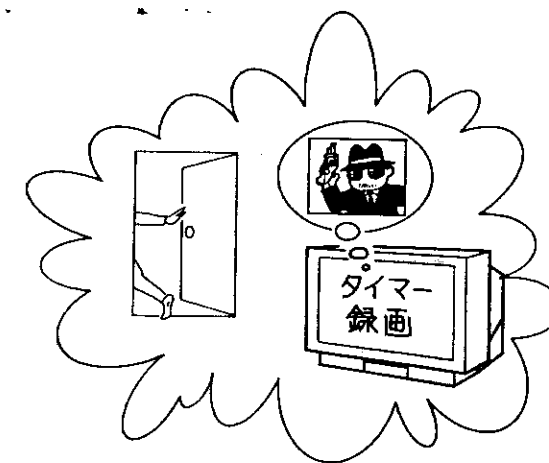

便利な使いかた

自動的に電源を切りたいとき

お休み時や、お出かけ時の消し忘れ防止などにご使用いただけます。

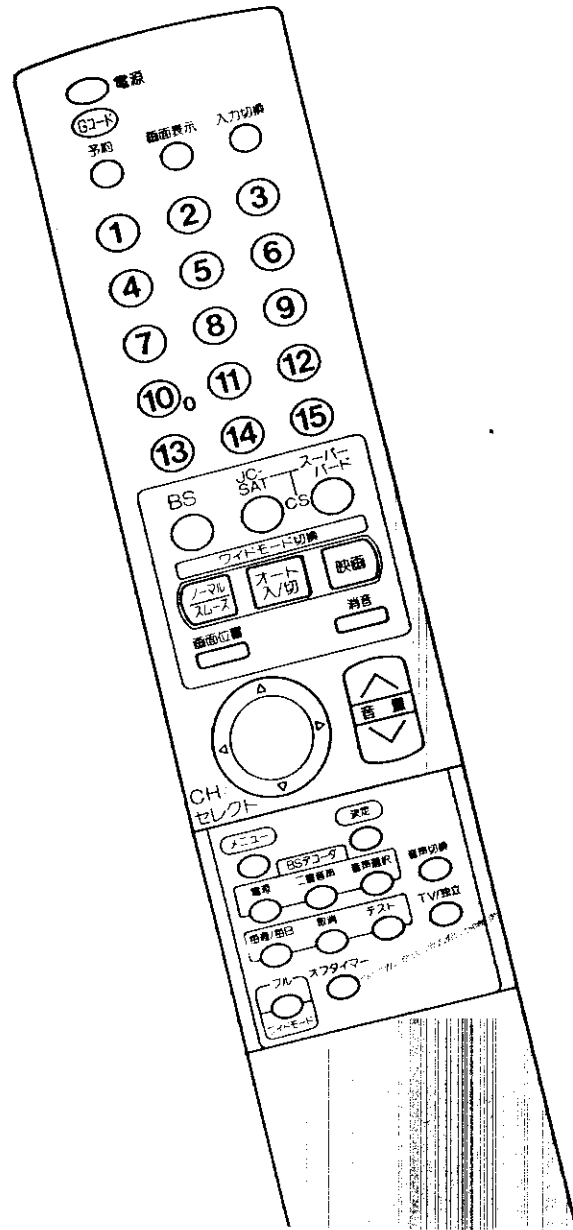

1~2



オフタイマー使用時

- オフタイマー設定中、ボタンの操作は画面表示のある間(約3秒)に行ってください。途中で画面表示が消えた場合は、最初から行ってください。
- 電源を切るとオフタイマーは解除されます。
- オフタイマーは多少の誤差が生じることがあります。
- オフタイマー動作中に停電になりますと、停電が復帰しても、安全のためテレビはオフになります。
- 予約番組をご覧になっていても、オフタイマーが設定されていますと電源が切れます。

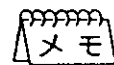

メモ オフタイマーの設定範囲について

オフタイマーの設定時間の範囲は、2時間(1分間隔)です。

オフタイマーボタンを押す

オフタイマー



オフ0:00

オフタイマーボタンをもう一度押す

オフタイマー



ボタンを押し続けると、10分間隔で時間表示が変わります。
ボタンをチョン、チョンと押すと、1分間隔で時間表示が変わります。
約3秒後に表示が消え、タイマー動作がスタートします。



オフ1:30

オフ1:35

電源が切れる

設定時間が経過すると電源が切れます。

オフタイマーを確認、解除するには

確認	解除
<p>オフタイマーボタンを押す。</p> <p>オフタイマー</p>  <p>画面右上に残り時間が表示されます。(約3秒間)</p> <ul style="list-style-type: none"> ●残り時間表示中に、もう一度ボタンを押すと、オフタイマーは解除されます。 	<p>①オフタイマーボタンを押す。</p> <p>オフタイマー</p>  <p>↓</p> <p>画面右上に残り時間が表示されます。</p> <p>②残り時間表示中(約3秒)にもう一度同じボタンを押します。</p> <p>↓</p> <p>オフタイマーは解除されます。</p>

お好みに合わせて設定を変えたいとき

選局モード(CH/セレクトボタンのボタン機能を切換える)、消画(映像を消して音声のみにする)などの設定ができます。お好みに合わせて調節してください。

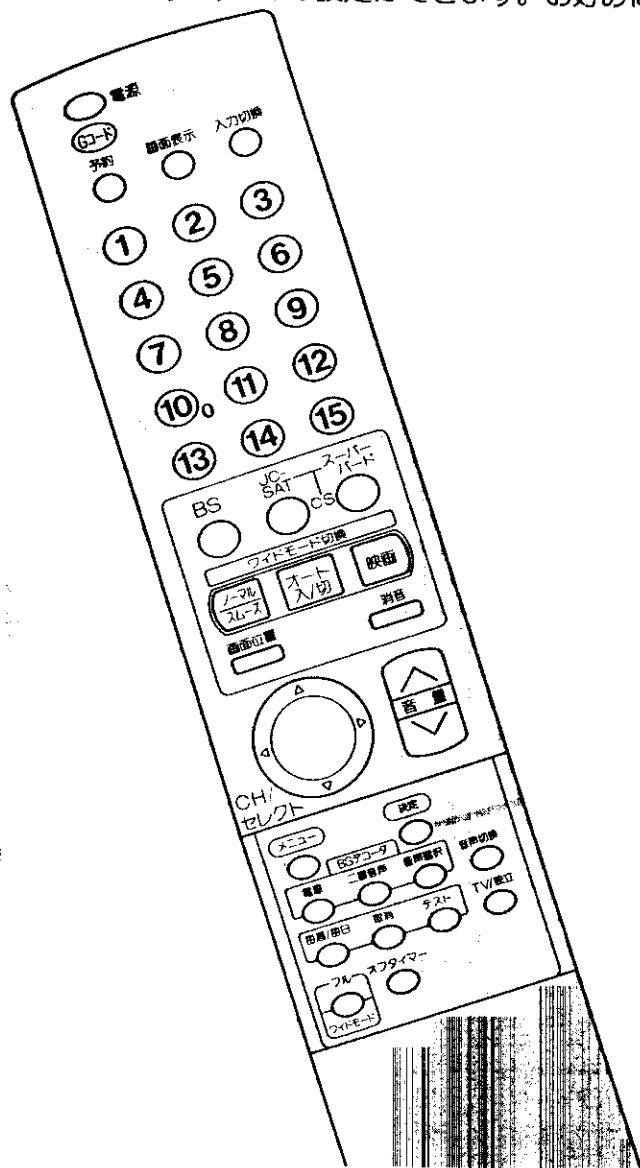

メモ 設定を変えたとき

選局モード

「画面CH」を選ぶとCH/セレクトボタンで画面選局ができます。14
「アップダウン」を選ぶとCH/セレクトボタンの上下でチャンネルアップダウン選局ができます。

消画

映像を消して音声のみにすることができます。セント・ギガ(衛星デジタル音楽放送)などをお楽しみするとき使うと便利です。

- 消画の状態、チャンネル切換え、入力切換、電源の「入・切」操作を行いますと、消画が解除され、映像画面が現われます。

コントロール

後面のAV-BUSⅡ端子の信号方式が切換わります。日立のAVコントロール、AV-BUS、BSコントロール端子付ビデオをお使いのときに、「ビデオを再生するだけでテレビ・ビデオの映像が出る」といった自動機能を確実に働かせるための切換えです。

- BUS：AV-BUS端子付ビデオのとき
- AV：AVコントロール端子付ビデオのとき

メニューボタンを押す



- 映像設定 ●映像調節 ●音量調節
- 音声設定 ●音声調節 ●同期設定
- 受信設定 ●色設定
- ◎で選んで変更を押す

で「他の設定」を選び、決定ボタンを押す



- この設定
- 選局モード
- コントロールモード
- VTRメーカー
- 録画チャンネル
- 終了
- 画面CH アップダウン
- 切 入
- BUS AV
- B1-
- VTR テレビ[BS/CS]
- ◎で選んでテストを押す
- ビデオの動作確認決定を押す

で設定したい機能を選び、で選択する

設定項目	設定目	設定のポイント
選局モード	画面CH ・ ・ アップダウン	工場出荷時は「画面CH」になっています。アップダウン選局をしたいときは「アップダウン」を選びます。
消画	切 ・ ・ ・ 入	セント・ギガなどをお楽しみするとき「入」にします。
コントロールモード	BUS ・ ・ AV	日立のビデオと接続するときに合わせます。 43
VTRメーカー	01 81	Gコードを予約するとき、お手持ちのビデオのメーカーコードを合わせます。 56 58
録画チャンネル	VTR ・ ・ テレビ[BS/CS]	テレビのBS/CSチューナを使って、録画予約するとき「テレビ[BS/CS]」に設定します。 56 60 62 66 70 74

で「終了」を選び、決定ボタンを押す

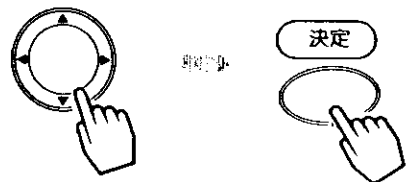

他の機器との接続使用

接続できる機器

内の数字は、参照ページです。

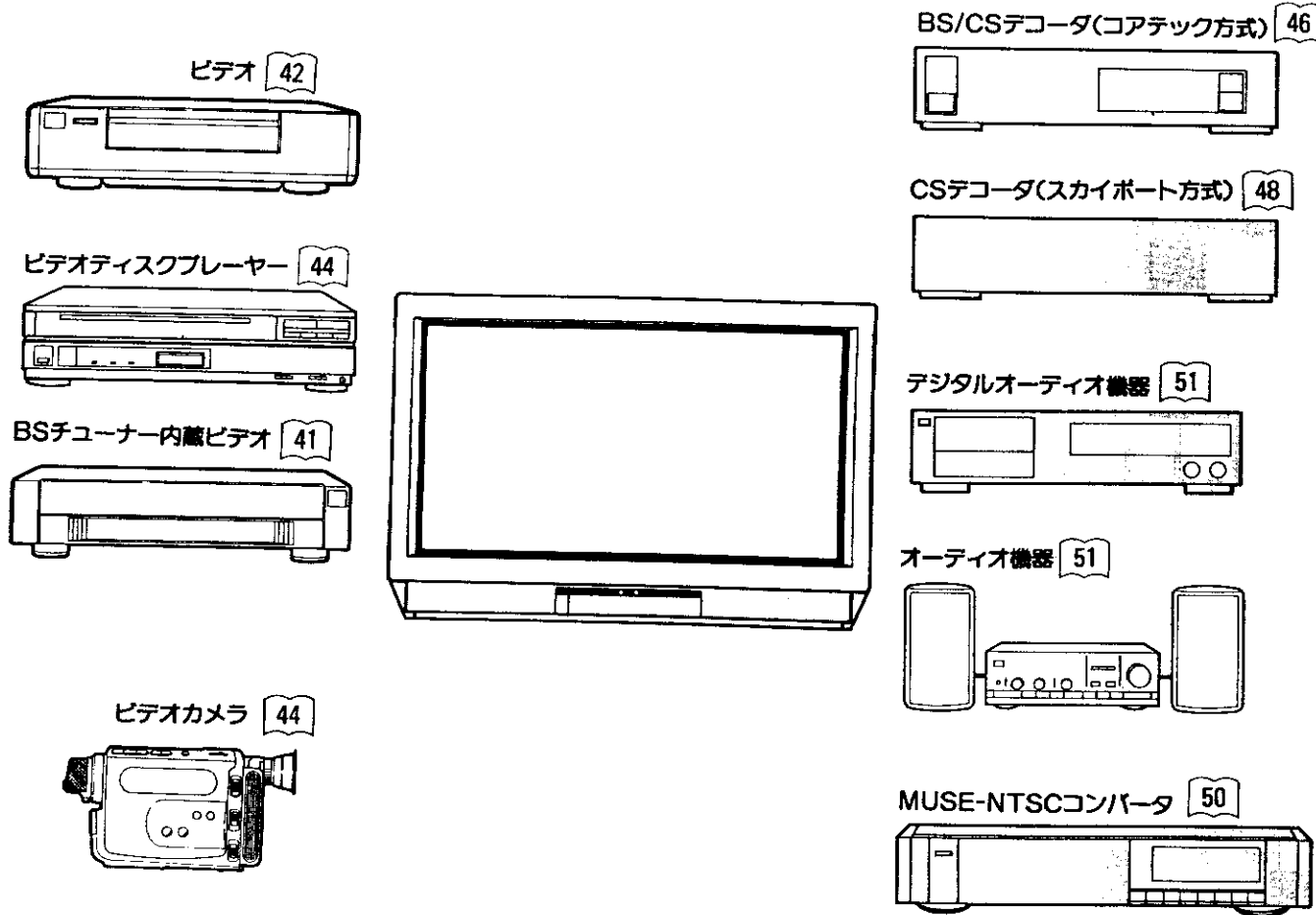

システムアップに必要な接続コード(別売り)

これらと同等のコードが相手側の機器に付属している場合には、新たに購入の必要はありません。

- 音声信号入出力接続コード HPU-141AV(コード長1.5m)
主にモノラルビデオの音声入出力端子との接続に使用します。
- 映像信号入出力接続コード HPU-131AV(コード長2m)
主にビデオの映像入出力端子との接続に使用します。
- 映像・音声信号入出力接続コード HPU-200AV(コード長2m)
主にHi-Fiビデオの映像・音声入出力端子との接続に使用します。



他の機器と組合わせてご使用になるときはそれぞれの取扱説明書をよくお読みになしてください。接続の際は各機器の電源を切ってから行ってください。他の機器との接続時、入出力端子をまちがえて接続すると、故障の原因になりますのでご注意ください。

BSチューナー内蔵のビデオとの接続

S映像出力端子付のビデオをご使用のときは、S映像コードの接続をされることをおすすめします。より良い画質でビデオを楽しめます。

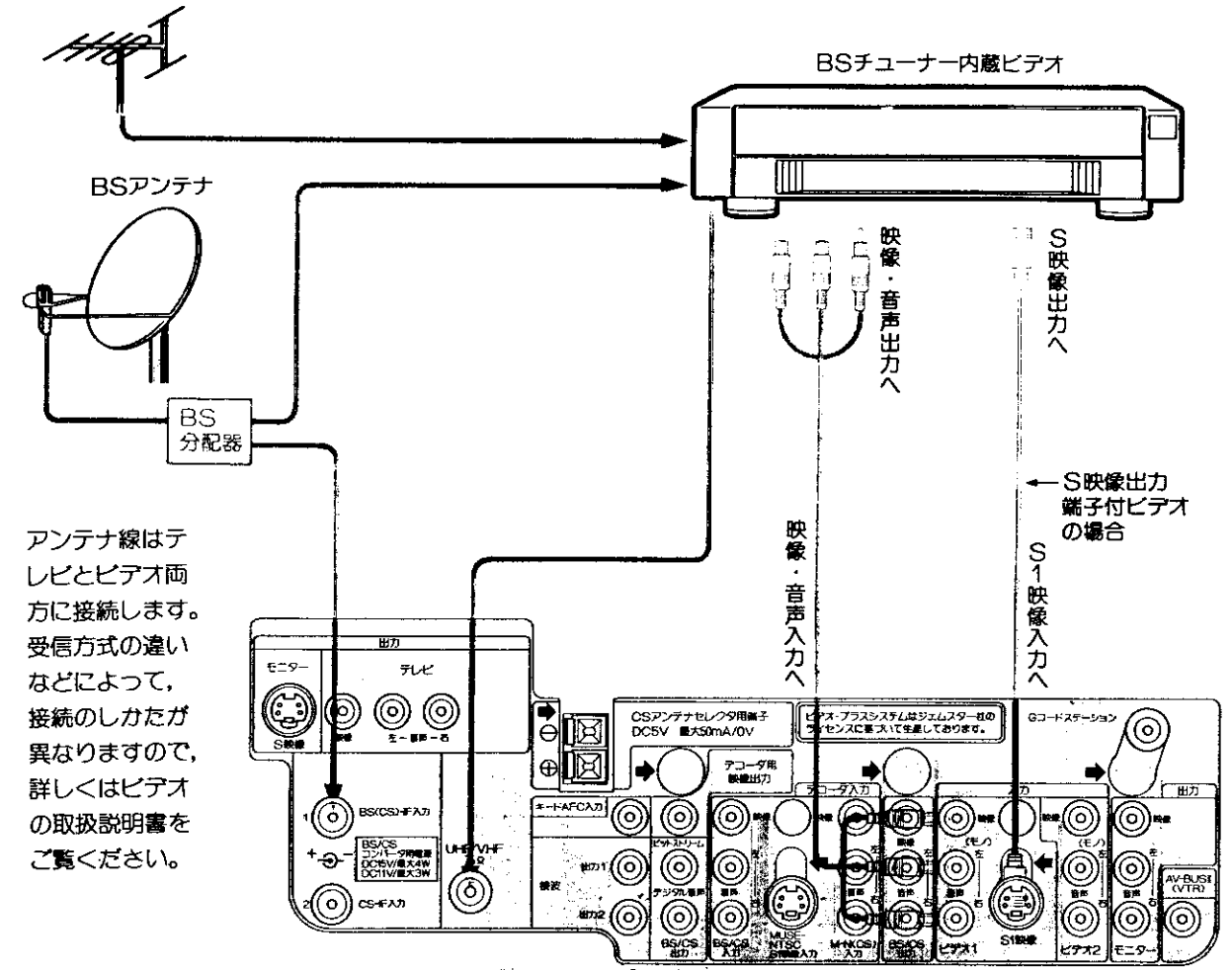

アンテナ線はテレビとビデオ両方に接続します。受信方式の違いなどによって、接続のしかたが異なりますので、詳しくはビデオの取扱説明書をご覧ください。

使いかた

入力切換ボタンで「ビデオ：1」にする



●画面に「ビデオ：1」の表示が出ます。

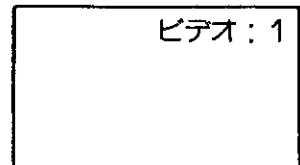

2 ビデオを操作する



BSアンテナ接続時のご注意
BS用アンテナは、必ずBS(CS)-IF入力1に接続してください。CS-IF入力2に接続するとBSの受信ができませぬ。

他の機器との接続使用(つづき)

BSチューナー内蔵でないビデオとの接続

BSチューナー内蔵でないビデオをご使用のときは、テレビのBS出力端子をビデオ入力端子に接続してください。本機のBSチューナーを使って衛星放送の録画ができます。

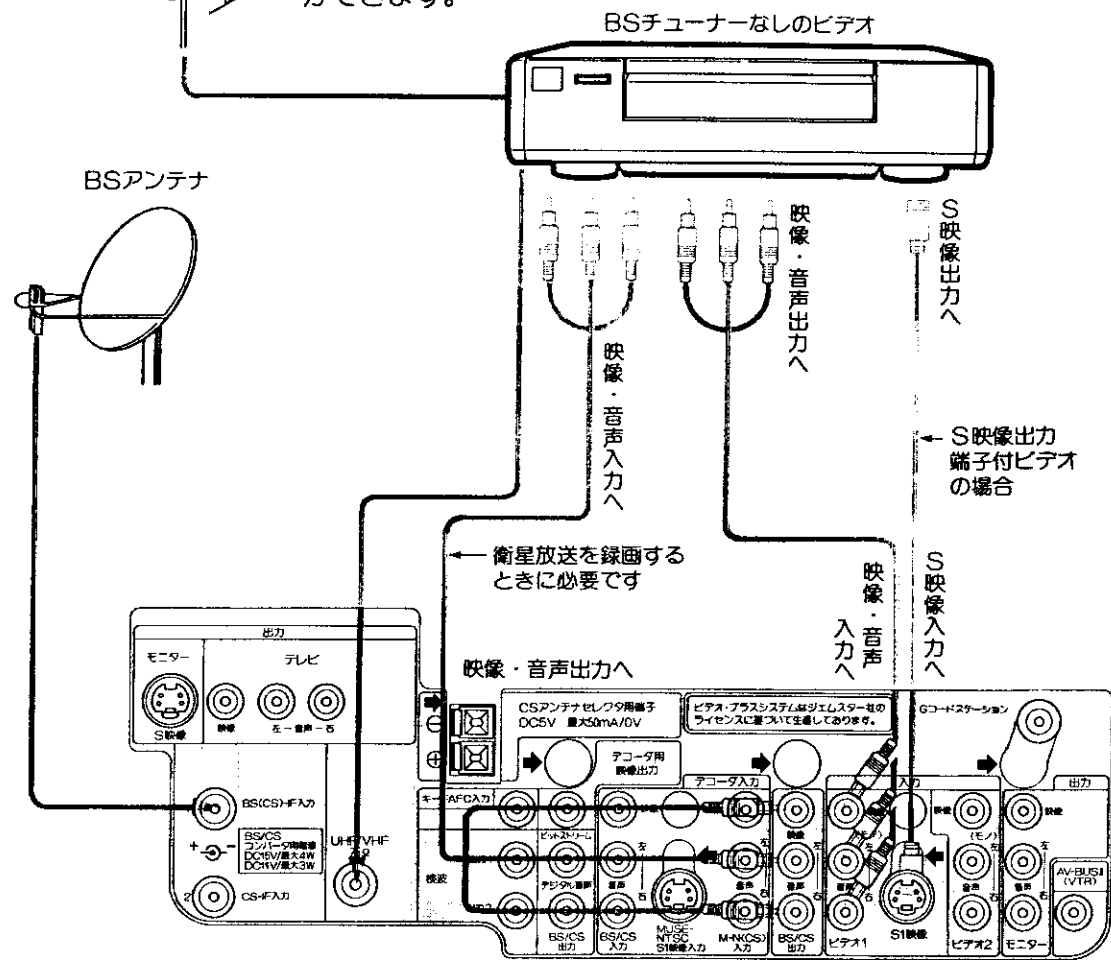

使いかた

入力切換ボタンで「ビデオ：1」にする



●画面に「ビデオ：1」の表示が出ます。

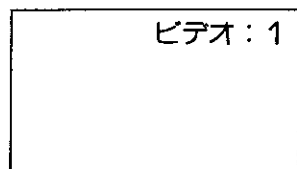

2 ビデオを操作する

メモ BS/CS出力端子について

衛星放送の信号が出力されている端子です。この信号をビデオの映像・音声入力端子に接続することにより、BSチューナー内蔵でないビデオでも衛星放送の録画が可能となります。

日立のAV-BUS端子付ビデオとの接続

日立のAV-BUS端子付ビデオをご使用になると、ビデオの操作でテレビの電源の「入・切」と入力を切換えることができます。[41]または[42]の接続をした後、下図の接続をします。

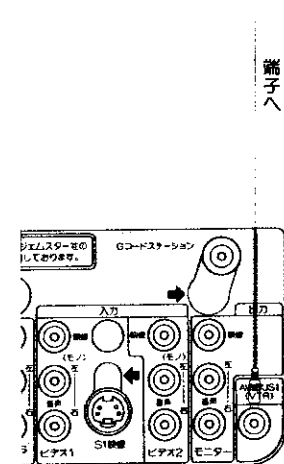
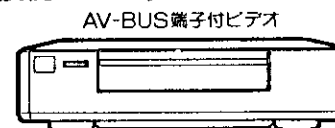

- BSチューナー内蔵ビデオのときは[41]、BSチューナー内蔵でないビデオのときは[42]の接続をしてください。
- コントロールモードの設定を「BUS」に合わせます。[39]

使いかた

ビデオを操作する

ビデオの電源を…… テレビの電源が入り、入力切換が入れると 「ビデオ：1」になり、ビデオ画面になります。

ビデオの電源を…… テレビの入力切換が「テレビ」に切ると もどって、テレビの受信画面になります。

ビデオのオフタイム…… テレビの電源も切れます。一機能を使って、電源を切ると

BSチューナー内蔵…… テレビのBS出力端子に選んだ衛星放送の信号が出力され、衛星放送の録画が簡単にできます。[88]チャンネルを選ぶと

メモ AV-BUS接続時のお願い

テレビおよびビデオの電源を切ってから接続してください。AV-BUSIIは「ビデオ：1」の入力で動作します。

日立のAVコントロール端子付ビデオとの接続

日立のAVコントロール端子付ビデオをご使用になると、ビデオの操作でテレビの入力を切換えることができます。[41]または[42]の接続をした後、下図の接続をします。

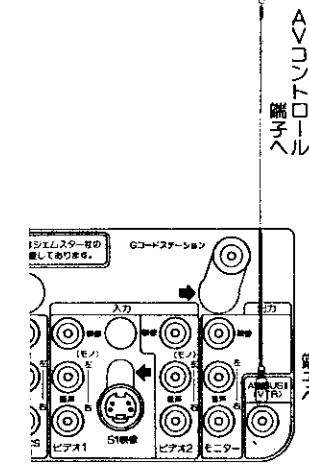

- BSチューナー内蔵ビデオのときは[41]、BSチューナー内蔵でないビデオのときは[42]の接続をしてください。
- コントロールモードの設定を「AV」に合わせます。[39]

使いかた

ビデオを操作する

ビデオの電源を…… テレビの入力切換が「ビデオ：1」入れると になりビデオの画面になります。

ビデオ/テレビ切換…… テレビの入力切換が「ビデオ：1」ボタンで「ビデオ」に になります。

ビデオ/テレビ切換…… テレビの入力切換が「テレビ」にボタンで「テレビ」に になります。

電源を切ると…… テレビの入力切換が「テレビ」に になります。

メモ AVコントロール接続時のお願い

- テレビおよびビデオの電源を切ってから接続してください。
- AVコントロールは「ビデオ：1」の入力で動作します。

ビデオカメラとの接続

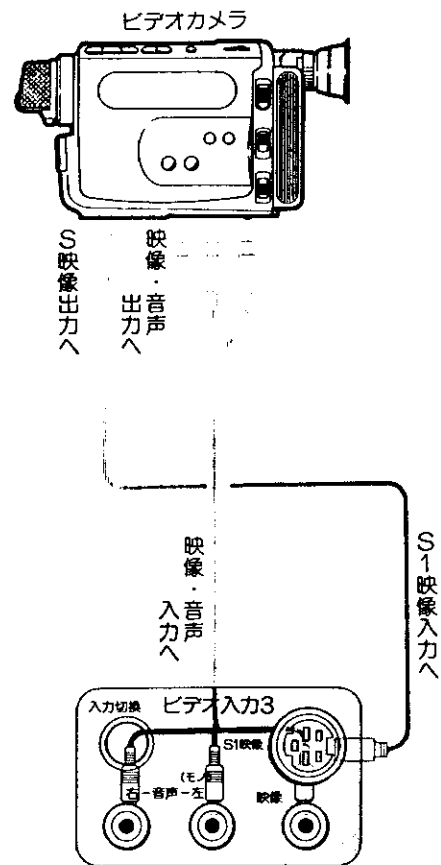

使いかた

入力切換ボタンで「ビデオ：3」にする

●後面「ビデオ入力3」端子板にある入力切換ボタンを押しても、「ビデオ：3」に切換えられます。

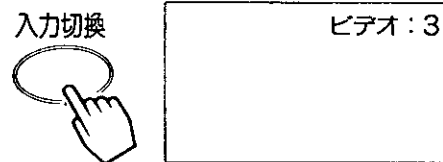

ビデオカメラを操作する

メモ S1映像端子について

より美しい映像を再現するため、明るさの信号と色の信号を分けて送る信号端子です。S1映像入力端子と映像入力端子が両方接続されている場合は、より画質の良いS1映像が優先されます。本機はフルモード制御信号の入った映像が、ビデオ1、3、MUSE-NTSC S1映像入力端子より入力されるとワイドモードは自動的にフルモードになります。

ビデオディスクプレーヤーとの接続

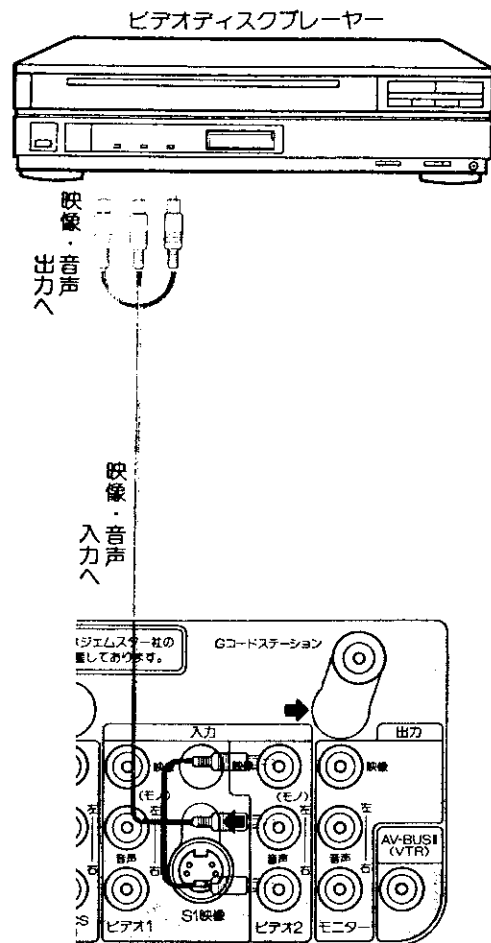

使いかた

入力切換ボタンで「ビデオ：2」にする

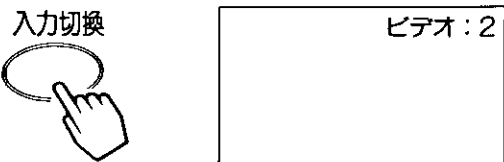

ビデオディスクプレーヤーを操作する

接続はビデオ1、2、3入力のいずれでも接続できます。(ビデオ1、ビデオ3に接続したときは、入力切換ボタンで「ビデオ：1」「ビデオ：3」を選んでください。)

画面を見ながらテープ編集をする

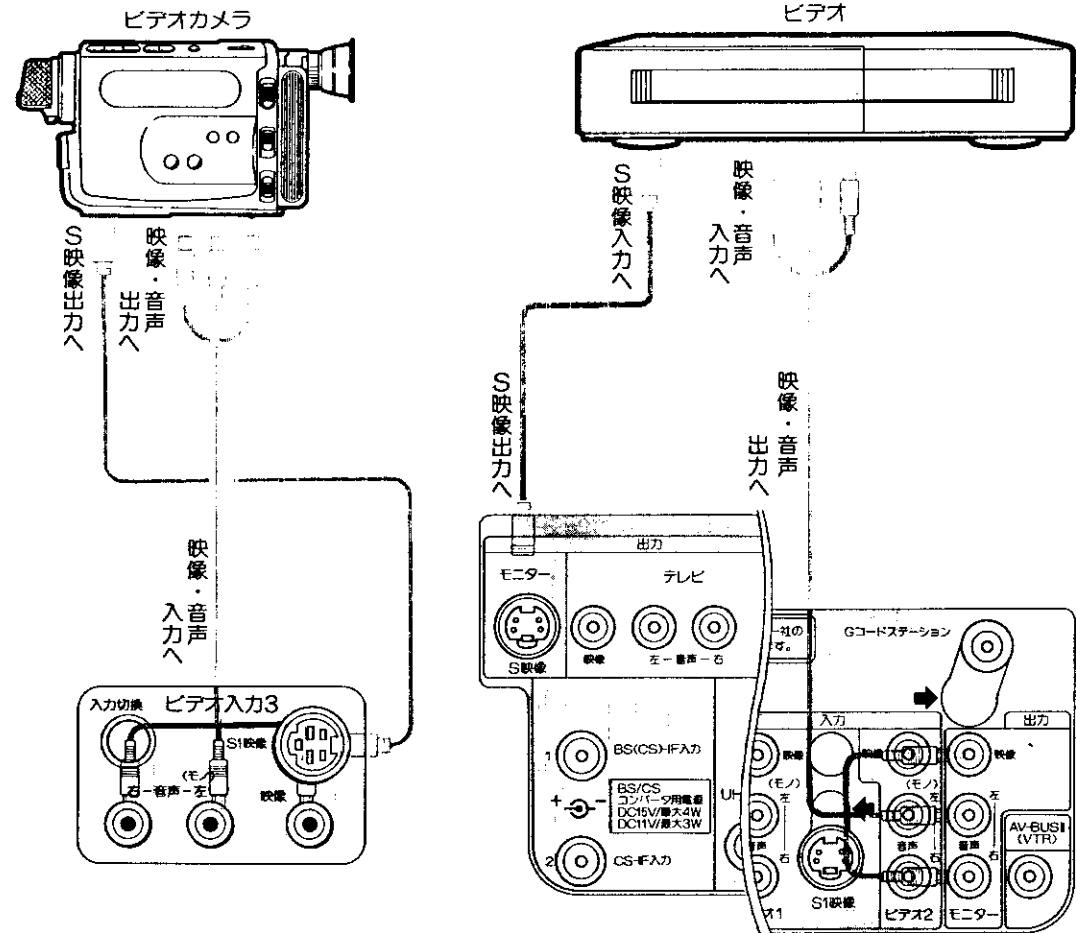

使いかた

入力切換ボタンで「ビデオ：3」にする



(ビデオ1、ビデオ2入力に接続された機器を編集するときは、「ビデオ：1」「ビデオ：2」にします。)

ビデオを外部入力に合わせる

●詳しくはビデオの取扱説明書をご覧ください。

ビデオカメラを再生状態にする

ビデオを録画状態にする

メモ お願い

- ビデオの録画状態の設定については、お手持ちのビデオの取扱説明書をご覧ください。
- モニター出力を使用して録画する場合は、録画中に入力切換を行わないでください。
- モニター出力端子のS映像出力および映像出力は、どの入力信号でも出力されますが、入力信号をより忠実に録画するために、S映像入力の場合はS映像出力、テレビおよび映像入力の場合は映像出力端子のご使用をおすすめします。
- モニター出力は画面に映っているものを出力しますが、ワイド処理された信号が出力されるものではありません。

他の機器との接続使用(つづき)

衛星放送デコーダとの接続(コアテック方式)

BS放送のWOWOW, セントギガ, CS放送のJC-SATを受信するとき

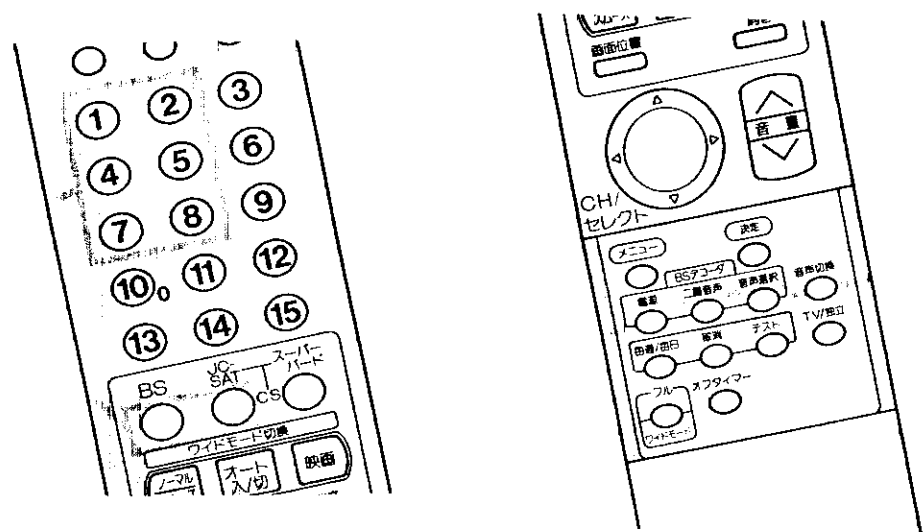
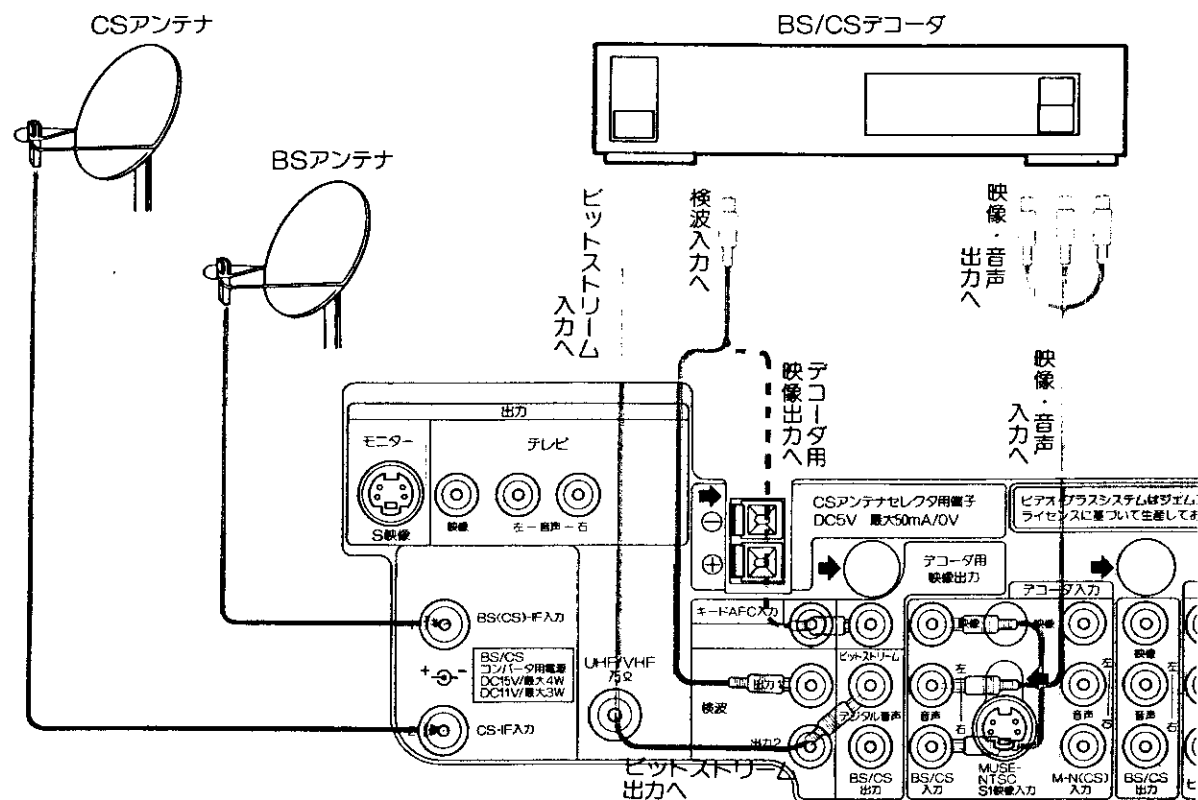

! ご注意

BSデコーダを使用して、CS放送(コアテック方式)を受信した場合、画質が低下することがあります。そのときは、BSデコーダの検波入力端子をテレビのデコーダ用映像出力端子と接続し、BSデコーダの「検波/映像」切換スイッチを「映像」側にしてください。(どちらか画質の良くなる接続を選んでください。)

左図のように接続する

デコーダの入力設定をBSチャンネルは「オート」、CS放送のJC-SATは「BS/CS入力」にする 101

工場出荷時は、BSチャンネルは「オート」、CSチャンネルは「BS/CS入力」に設定されています。

BSデコーダ電源ボタンを押す

BSデコーダの電源が入ります。
BSデコーダのリモコン受信窓に向けて操作してください。

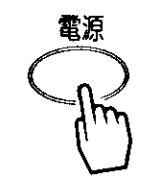

チャンネルボタンを押して選局する

WOWOWはBS5チャンネル、CS放送のスクランブルコアテック方式は1995年2月現在J1, J5, J7, J9, J11で放送されています。

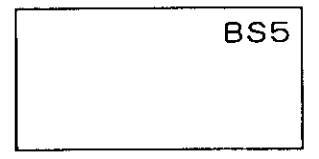
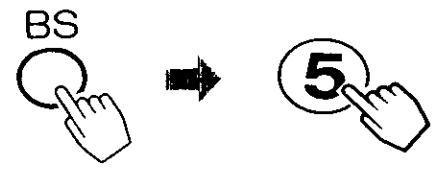

二重音声ボタン、音声選択ボタンでお好みの音声を選ぶ

詳しくはBSデコーダの取扱説明書をご覧ください。録画したいときは 86

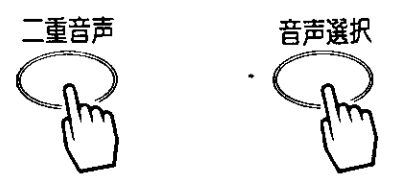

メモ WOWOW, CS放送について

- WOWOW及びCS放送は受信契約していない方が視聴できないように、信号をかく乱(スクランブル化)して放送されています。放送を見るためには受信契約を行って、スクランブルを正常な状態にもどすデコーダ(解読器)を接続する必要があります。
- 受信契約については、代理店(主に電器店)にご相談ください。
- WOWOWはBS5チャンネル、CS放送のスクランブルコアテック方式(JC-SAT)は1995年2月現在J1, J5, J7, J9, J11チャンネル、スカイポート方式(スーパーカード)はS1, S3, S5, S7, S9, S11チャンネルで放送されています。
- WOWOWはBS放送を受信しているBSアンテナで受信できます。CS放送はBSアンテナとは別にCSアンテナが必要です。有料放送であってもスクランブル化しないで放送されている番組は、デコーダがなくても視聴できます。
- BSデコーダをコアテック方式のCSデコーダとして使用することもできます。

他の機器との接続使用(つづき)

CSデコーダとの接続(スカイポート方式)

CS放送のスーパーバードを受信するとき

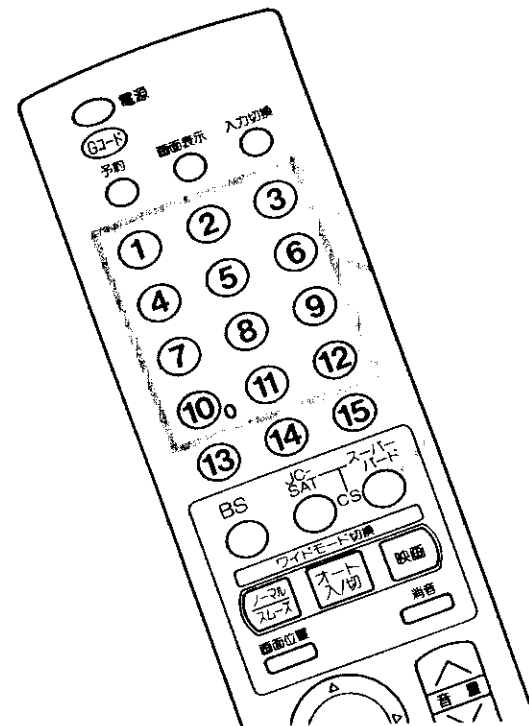
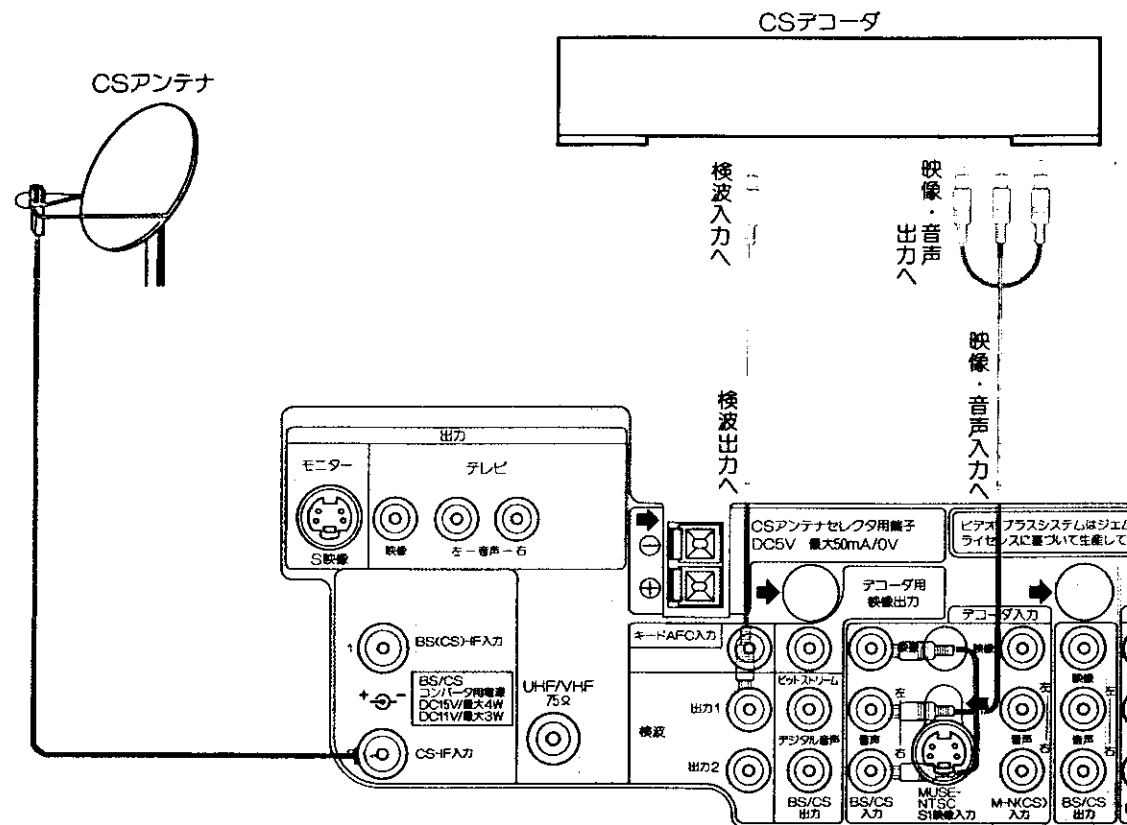

1 左図のように接続する

2 デコーダの入力設定を「BS/CS入力」にする 101
工場出荷時は、「BS/CS入力」に設定されています。

3 デコーダの電源を入れる

4 チャンネルボタンを押し選局する

スカイポート方式のCS放送は1995年2月現在S1, S3, S5, S7, S9, S11で放送されています。

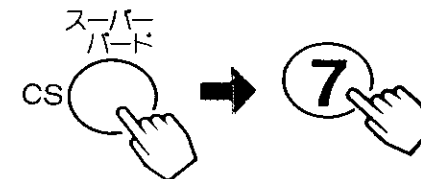

5 デコーダでお好みの音声を選ぶ

詳しくはデコーダの取扱説明書をご覧ください。録画したいときは 86

! グリーンチャンネルについてのご注意

JRAのバット会員の方が、グリーンチャンネル代理店を通して契約することを前提に、本機でご視聴できます。その際、通信用デコーダを使用し、デコーダからの戻しの接続をMN入力に入れて、ご覧いただくことになります。

便利な使いかた

他の機器との接続使用(つづき)

MUSE-NTSCコンバータとの接続

MUSE-NTSCコンバータを接続すると、本機でハイビジョン番組を見ることができます。(普通のテレビ方式(NTSC)に変換して見るため、ハイビジョン本来の高精細な画質にはなりません。)

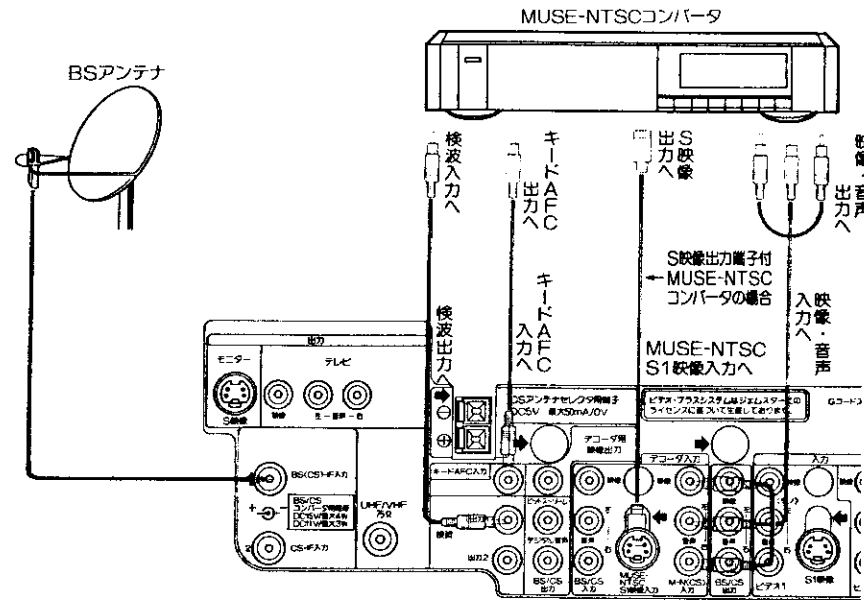

使いかた

- 1 デコーダの入力設定を「MN入力」にする 101
- 2 テレビのチャンネルをハイビジョン番組が放送されているBSチャンネルに合わせる
ハイビジョン番組はBS9で試験放送されています。(1995年2月現在)
- 3 MUSE-NTSCコンバータを操作する

詳しくはMUSE-NTSCコンバータの取扱説明書をご覧ください。

メモ MUSE方式について

ハイビジョン番組の映像を家庭へ送るための技術がMUSE方式です。ハイビジョンの情報量は現行テレビの5倍以上あります。このような帯域の広い信号をそのまま直接電波にのせて放送することには無理があります。そのためハイビジョン信号を圧縮する方式がMUSE方式です。

オーディオ機器との接続

ステレオ装置などを接続することにより、迫力ある音声を楽しむことができます。

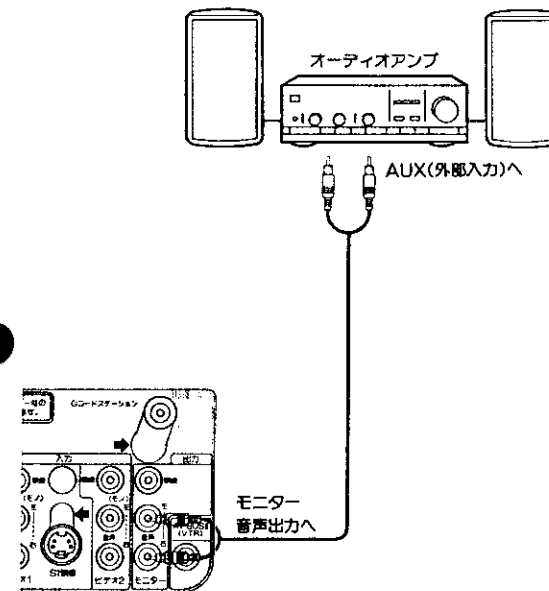

使いかた

- 1 接続したステレオ装置などで音量を調節する

ステレオ装置で音を楽しむ場合は、テレビの音量を最小にしておいてください。

！ ステレオ装置ご使用時のご注意

ステレオ装置のスピーカーがテレビに近すぎると、画面の色がみだれることがあります。このような症状が出たときは、テレビから離して置いてください。

デジタルオーディオ機器との接続

PCM信号が出力されますので、高音質の衛星放送をデジタルオーディオ機器(デジタルオーディオアンプやDAT)に接続して楽しむことができます。

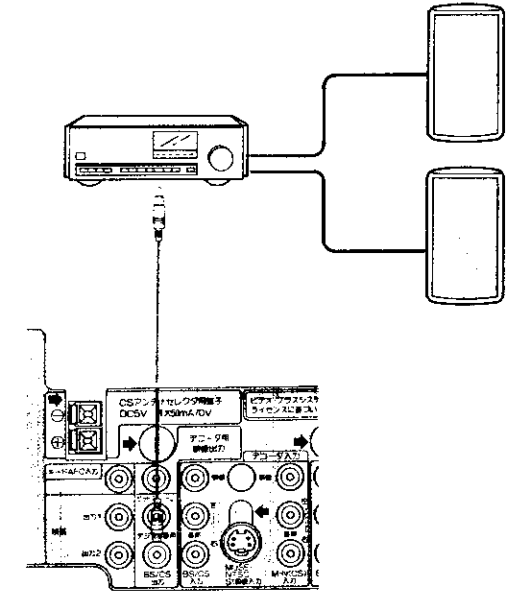

使いかた

- 1 BSチャンネルを選ぶ
- 2 デジタルオーディオ機器を操作する

メモ ちょっとひとこと

- 接続機器によってはデジタル録音できない場合があります。
- スクランブル放送時にはデジタル音声出力からは音声信号は出力されません。

将来発売予定機器との接続

テレビ関連機器の中には、現在開発中で数年後に実用化されると思われる機器がいくつかあり、システムアップが可能となります。使い方等、詳しくは各接続機器の取扱説明書をご覧ください。

時刻合わせと時刻表示

予約機能を使うときは、必ず時刻設定をしてください。
時刻を画面に表示して、時計としてご使用いただけます。

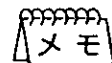
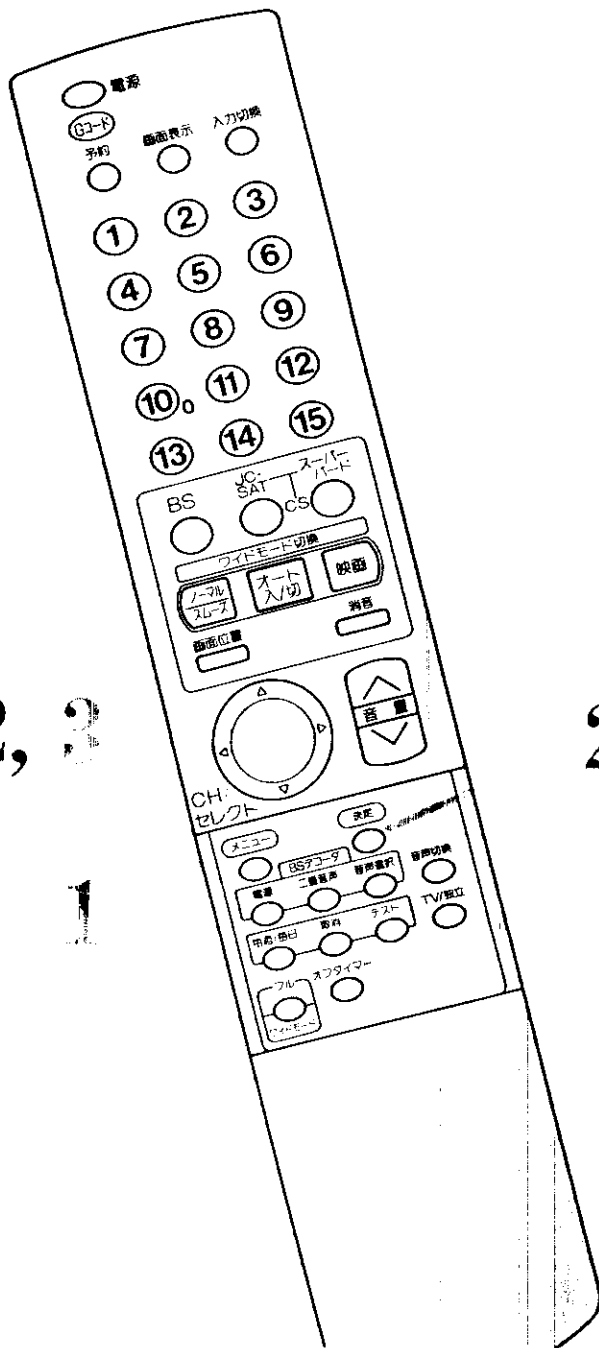

時刻表示の出る位置について

チャンネルを選んだときや画面表示ボタンを押したとき、
数秒後に画面左下に時刻が表示されます。
時刻表示を「切」にすると時刻は表示されません。

表示位置 AM10:00

1 メニューボタンを押す



- 映像設定 ● 映像調整 ● 音量調整
- 音声設定 ● 音声調整 ● 時刻設定
- 受信設定 ● 他の設定
- ◎ で選んで決定を押す

2 方向キーで「時刻設定」を選び、決定ボタンを押す

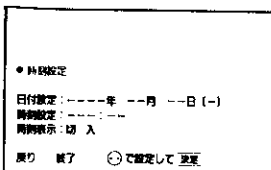
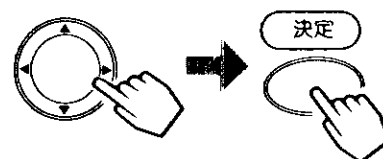

3 方向キーで「日付設定」を選び、方向キーで「年」を合わせ、決定ボタンを押す

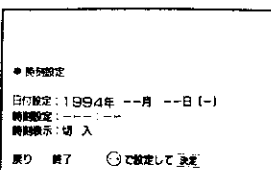
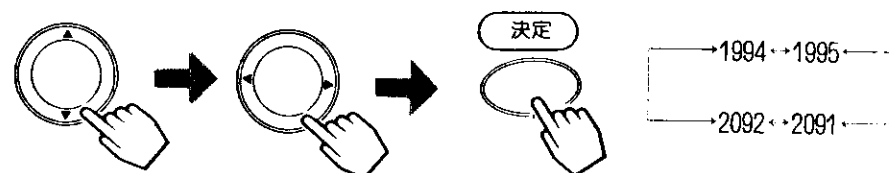

方向キーで「月」を合わせ、決定ボタンを押す

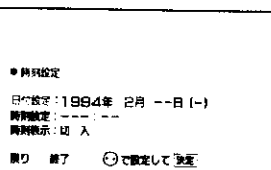

方向キーで「日」を合わせ、決定ボタンを押す

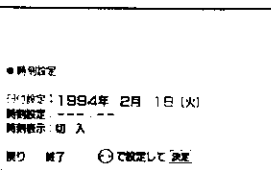
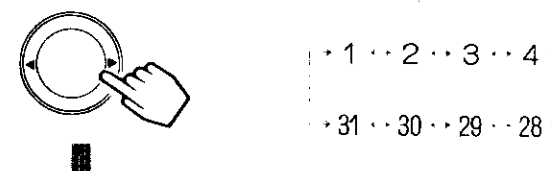

「日」の項目を設定すると自動的に「曜日」が設定されます。

便利な使いかた

時刻合わせと時刻表示(つづき)

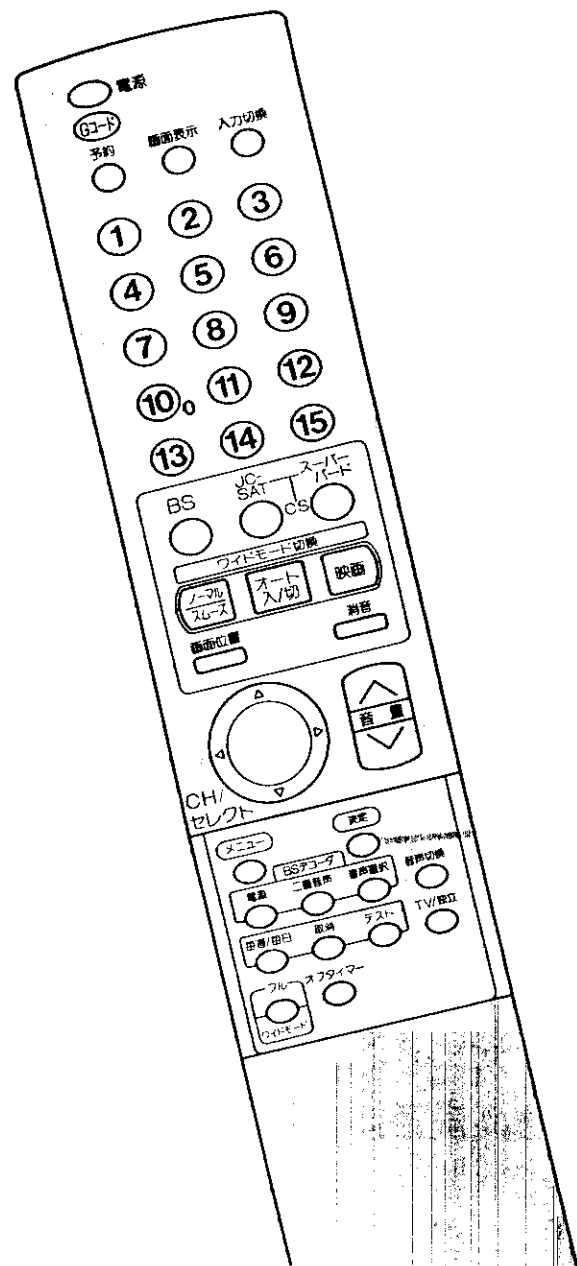

4~6

4, 6



日付および時刻設定時のご注意

- 日付および時刻の設定または変更したときは、必ず画面下部の「終了」(または「戻り」)を選び、決定ボタンを押してください。
この操作を行なわないと、設定されません。
- 本機には、時計バックアップ用のリチウム電池が内蔵されています。電源コードを抜いた状態でのリチウム電池の寿命は、約5年です。

メモ 時刻表示について

時計表示「入」の場合でも、**[20]** 画面表示ボタンで画面表示を消したとき、時刻表示は電源「入」時、チャンネル切替時以外は表示しません。

①で「時刻設定」を選び、②で「AM.PM」の項目を合わせ、決定ボタンを押す

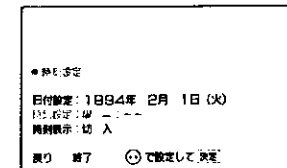
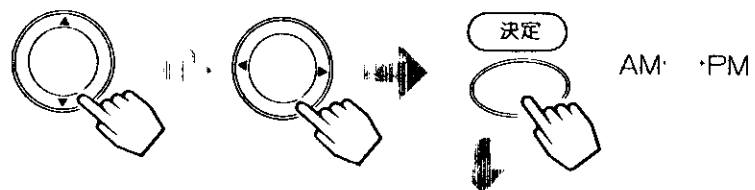

③で「時」を合わせ、決定ボタンを押す

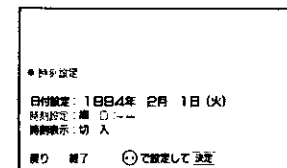

④で「分」を合わせ、決定ボタンを押す

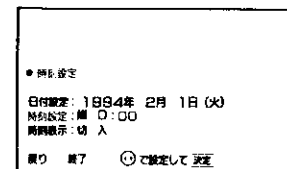
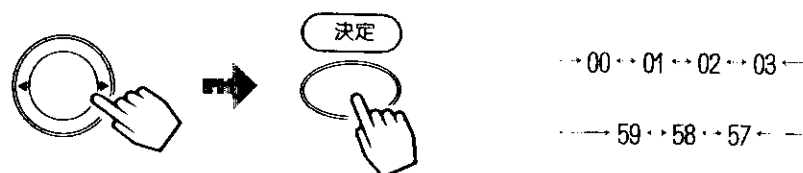

5 ⑤で「時刻表示」を選び、⑥で「入」を選択する

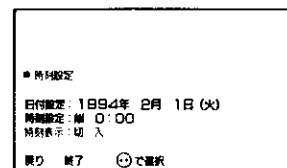
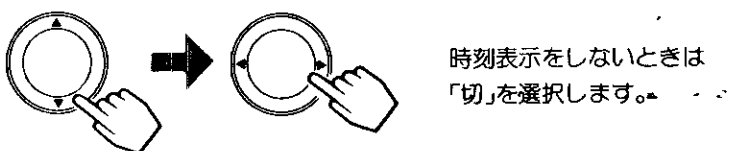

6 ⑦で「終了」を選び、決定ボタンを押す



押すと、時刻がスタートします。お手持ちの時計などに合わせて押してください。

日付、時刻設定を変更、修正する場合

1~6の操作をしてください。

日付、時刻を間違えて設定しますと、予約が正常に動作しません。予約「入」の状態の日付設定を変更した場合、予約の日と曜日の欄に注意して、確認、修正をしてください。

予約録画するための設定 BSチューナー内蔵でないビデオのとき

Gコードステーションを使って、ビデオの録画をするときは、ビデオメーカー対応番号の設定が必要です。

準備

- Gコードステーション(付属)をテレビに接続する (詳しくは 105 をご覧ください。)
- Gコードステーションをビデオのリモコン受信窓の近くに設置する 105

ビデオメーカー対応番号表
(BSチューナー内蔵でないビデオ)

メーカー	番号
ビクター	01~04
松下	05~09
三菱	10~13
東芝	14~15
NEC	16~18
ソニー	19~21
シャープ	22~23
三洋	25~28
日立	29~30

●ビデオの製造年月日により、複数の番号をもっています。

メモ 画面表示の「録画チャンネル」の選びかた

6 録画チャンネルの設定により、録画できるチャンネルとできないチャンネルがあります。下記の表を参考にして、設定してください。

録画したいチャンネル	録画チャンネル「VTR」	録画チャンネル「テレビ[BS/CS]」
VHF/UHFチャンネル	録画可能	録画不可能
BS/CSチャンネル	録画不可能	録画可能*

*録画チャンネル「テレビ[BS/CS]」を選んだときのBS/CSチャンネルの録画予約は、ビデオを外部入力の状態では電源を切ってください。

*録画チャンネル「テレビ[BS/CS]」を選んだとき、ビデオとの接続は 42 をご覧ください。

メモ ビデオのリモコンについて

ビデオのリモコンに「1」、「2」の切換スイッチ(リモコンコードの切換え)がついているものについては、切換スイッチ「1」でビデオが動作するように、あらかじめ設定しておいてください。リモコン切換スイッチの設定については、ビデオの取扱説明書をご覧ください。

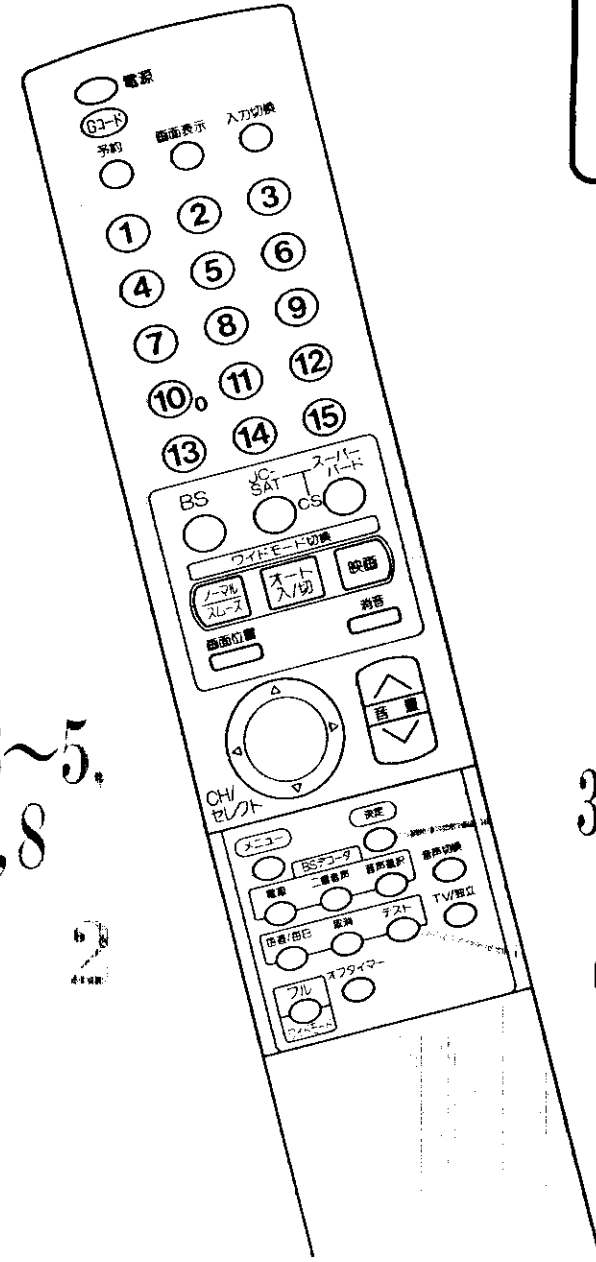

3~5,
7,8

3,8



VTRチャンネル設定時のご注意

VTRメーカーの設定または変更したときは、必ず画面下部の「終了」(または「戻り」)を選び、決定ボタンを押してください。

この操作を行なわないと、設定されません。

1 ビデオのリモコンで、ビデオの電源を切る

2 メニューボタンを押す



- 映像設定 ●映像調節 ●衛星関連
- 音声設定 ●音声調節 ●時刻設定
- 変値設定 ●他の設定
- ◎で選んで決定を押す

3 方向キーで「他の設定」を選び、決定ボタンを押す

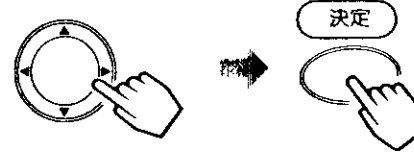

- 他の設定
- 表示モード : 通常CH アップダウン
- 消音 : 切 入
- コントロールモード : BUS AV
- VTRメーカー : 29
- 録画チャンネル : VTR テレビ BS/CS
- 戻り 終了 ◎で選択

4 方向キーで「VTRメーカー」を選ぶ

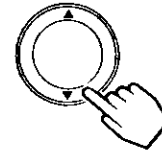

- 他の設定
- 表示モード : 通常CH アップダウン
- 消音 : 切 入
- コントロールモード : BUS AV
- VTRメーカー : 29
- 録画チャンネル : VTR テレビ BS/CS
- 戻り 終了 ◎で選択してテストを押す

5 方向キーでメーカー番号を合わせる

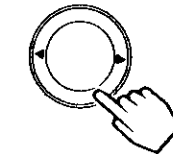

56 のビデオメーカー対応番号表を参照し、お手持ちのビデオメーカーに該当する一番若い番号に合わせます。
*ビデオがビクターHR-S6000、HR-S8000は、メーカー番号を「04」にしてください。

- 他の設定
- 表示モード : 通常CH アップダウン
- 消音 : 切 入
- コントロールモード : BUS AV
- VTRメーカー : 29
- 録画チャンネル : VTR テレビ BS/CS
- 戻り 終了 ◎で選択してテストを押す

6 テストボタンを押し、ビデオの電源が入ることを確認する



- ビデオの電源が入らなかったら、ビデオメーカー対応番号表の次の番号に合わせてからテストボタンを押してください。
- この操作を電源が入るまで続けてください。ビデオのメーカー番号に対応したいずれのメーカー番号でも電源が入らないときは、対応できないビデオと考えられますので、メニューボタンを2回押して、設定操作を中止してください。
- 反応が悪い場合がありますので、しばらく時間をあけてから操作してください。

7 方向キーで「録画チャンネル」を選び、方向キーで「VTR」に合わせる

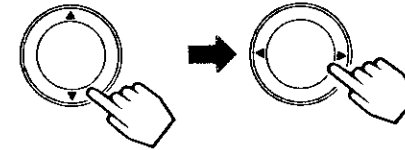

VTRのチャンネルを録画予約するときは、「VTR」を選んでください。テレビのBS/CSチャンネルを録画予約するときは、「テレビ[BS/CS]」を選びます。

- 他の設定
- 表示モード : 通常CH アップダウン
- 消音 : 切 入
- コントロールモード : BUS AV
- VTRメーカー : 29
- 録画チャンネル : VTR テレビ BS/CS
- 戻り 終了 ◎で選択してテストを押す

8 方向キーで「戻り」または「終了」を選び、決定ボタンを押す

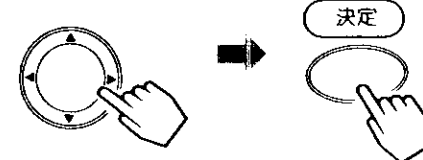

変更、修正する場合は1~7の操作を繰り返します。

予約録画するための設定 BSチューナー内蔵ビデオのとき

Gコードステーションを使って、ビデオの録画をするときは、ビデオメーカー対応番号の設定が必要です。

準備

- Gコードステーション(付属)をテレビに接続する(詳しくは105をご覧ください。)
- Gコードステーションをビデオのリモコン受信窓の近くに設置する 105

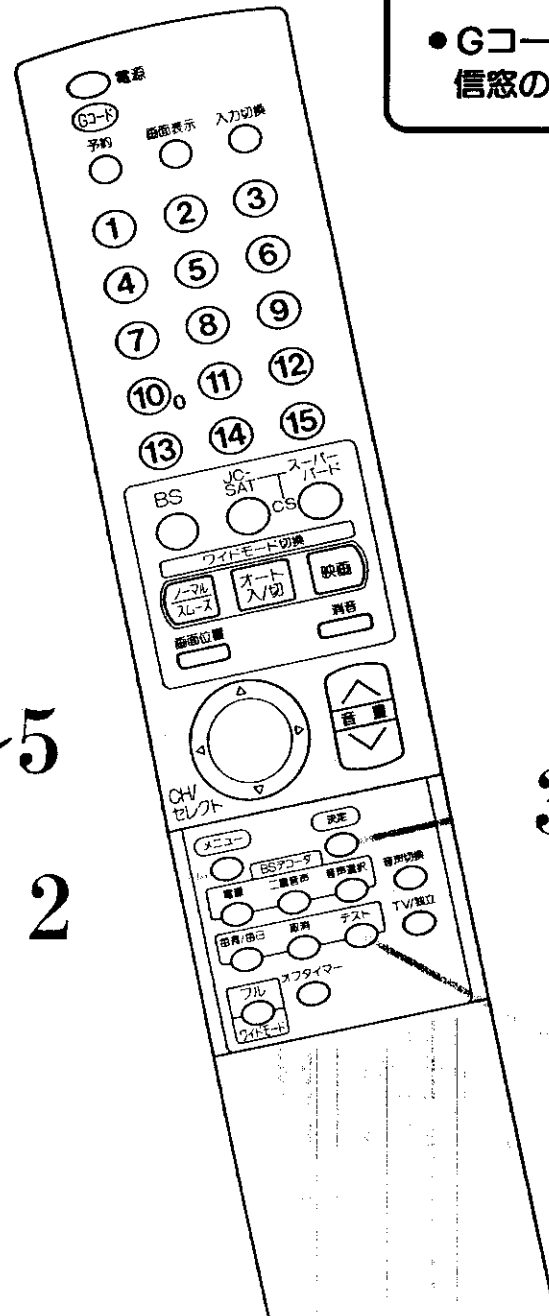

ビデオメーカー対応番号表
(BSチューナー内蔵ビデオ)

メーカー	番号
ビクター	51~54
松下	55~59
三菱	60~63
東芝	64~65
NEC	66~68
シャープ	72~73
三洋	75~78
日立	79~80

●ビデオの製造年月日により、複数の番号をもっています。

3~5

2

3

6



VTRメーカー設定時のご注意

VTRメーカーの設定または変更したときは、必ず画面下部の「終了」(または「戻り」)を選び、決定ボタンを押してください。

この操作を行なわないと、設定されません。

1 ビデオのチャンネルをBS7チャンネルに合わせ、ビデオのリモコンで、ビデオの電源を切っておく

2 メニューボタンを押す

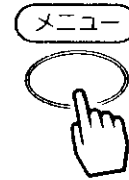

- 映像設定 ●映像調節 ●音量調節
- 音声設定 ●音声調節 ●特別設定
- 受信設定 ●目的設定
- ◎で選んで決定を押す

3 方向キーで「他の設定」を選び、決定ボタンを押す

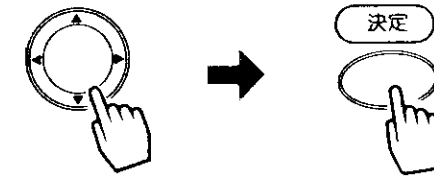

- 他の設定
- 映像モード
- 制御
- VTRメーカー
- 録画チャンネル
- 戻り
- 設定CH アップダウン
- 切 入
- BUS AV
- 29
- VTR テレビ BS/CS
- ◎で選択してテストを押す
- ◎で選択して決定を押す

4 方向キーで「VTRメーカー」を選ぶ

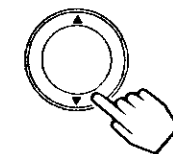

- 他の設定
- 映像モード
- 制御
- VTRメーカー
- 録画チャンネル
- 戻り
- 設定CH アップダウン
- 切 入
- BUS AV
- 29
- VTR テレビ BS/CS
- ◎で選択してテストを押す
- ◎で選択して決定を押す

5 メーカー番号を方向キーで設定する

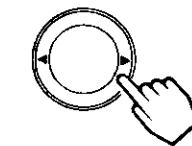

105のビデオメーカー対応番号表を参照し、お手持ちのビデオのメーカーに該当する一番若い番号を設定します。

- 他の設定
- 映像モード
- 制御
- VTRメーカー
- 録画チャンネル
- 戻り
- 設定CH アップダウン
- 切 入
- BUS AV
- 29
- VTR テレビ BS/CS
- ◎で選択してテストを押す
- ◎で選択して決定を押す

6 テストボタンを押す



- ビデオの電源が入らなかつたら、ビデオメーカー対応番号表の次の番号に合わせてからテストボタンを押してください。
- この操作を電源が入るまで続けてください。ビデオのメーカー番号に対応したいいずれのメーカー番号でも電源が入らないときは、対応できないビデオと考えられますので、メニューボタンを2回押して、設定操作を中止してください。
- 反応が悪い場合がありますので、しばらく時間をあけてから操作してください。

便利な使いかた

8~10

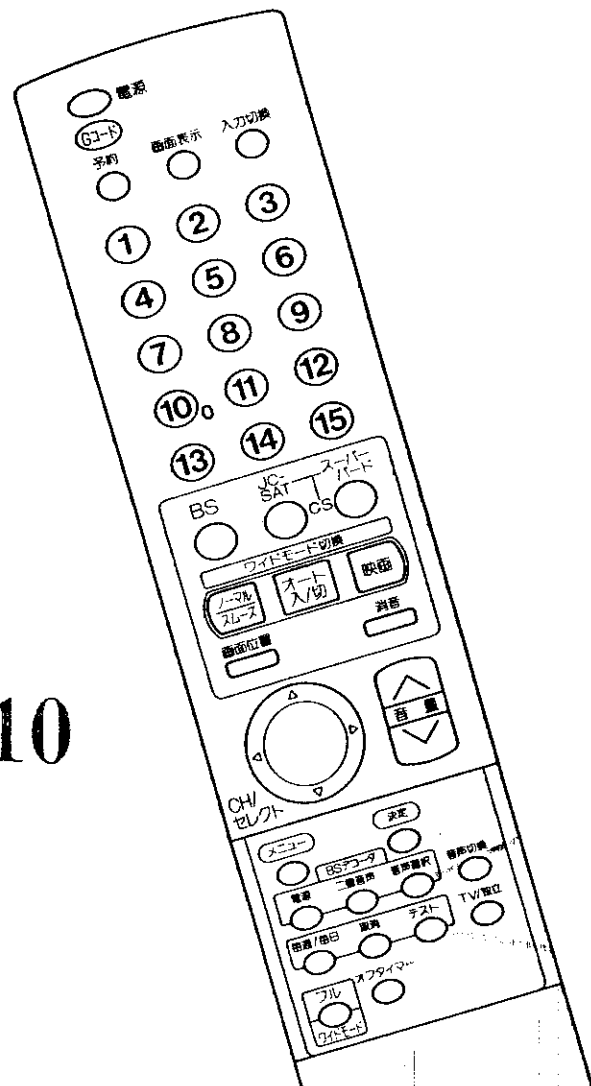

7, 10

8

メモ 画面表示の「録画チャンネル」の選びかた

録画チャンネルの設定により、録画できるチャンネルとできないチャンネルがあります。下記の表を参考にして、設定してください。

録画したいチャンネル	録画チャンネル「VTR」	録画チャンネル「テレビ[BS/CS]」
VHF/UHF/BSチャンネル	録画可能	BSチャンネルのみ録画可能
CSチャンネル	録画不可能	録画可能*

*CSチャンネルの録画予約は、テレビ内蔵のCSチューナーの信号を使用します。

*録画チャンネル「テレビ[BS/CS]」を選んだときのCSチャンネルの録画予約は、ビデオを外部入力の状態での電源を切ってください。

*録画チャンネル「テレビ[BS/CS]」を選んだとき、ビデオとの接続は [41] をご覧ください。

7 ビデオの電源が入ったら、決定ボタンを押す

決定ボタンを押すと、校番「-1」が表示されます。



チャンネル	録画CH アップダウン
電源モード	切 入
コントロールモード	BUS AV
録画チャンネル	VTR テレビ[BS/CS]
戻り 終了	決定してテストを押す ビデオの動作確認後決定を押す

校番

8 テストボタンを押す

自動的にビデオのチャンネル表示が1チャンネルずつ変化します。最終的に衛星放送以外 (VHF/UHF) のチャンネルで止まったら、の操作を行ってください。



衛星放送のチャンネルで止まったとき

を押す

校番が「-2」になります。再度テストボタンを押して、ビデオのチャンネルが最終的に衛星放送以外になったら、の操作を行ってください。再び衛星放送のチャンネルで止まったときは、同様に校番を「-3」にして繰り返します。それでもチャンネルが衛星放送以外にならないときは、対応できないビデオと考えられますので、メニューボタンを2回押して、設定操作を中止してください。

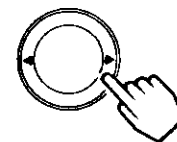

チャンネル	録画CH アップダウン
電源モード	切 入
コントロールモード	BUS AV
録画チャンネル	VTR テレビ[BS/CS]
戻り 終了	決定してテストを押す ビデオの動作確認後決定を押す

9 で「録画チャンネル」を選び、で「VTR」に合わせる

VTRのチューナーを使って録画予約するときは、「VTR」を選んでください。テレビのCSチューナーを使って録画予約するときは、「テレビ[BS/CS]」を選びます。

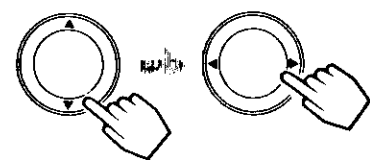

チャンネル	録画CH アップダウン
電源モード	切 入
コントロールモード	BUS AV
VTRメーカー	79-E
録画チャンネル	VTR テレビ[BS/CS]
戻り 終了	決定してテストを押す ビデオの動作確認後決定を押す

10 で「戻り」または「終了」を選び、決定ボタンを押す



変更、修正する場合は

の操作を繰り返します。

便利な使い方

Gコード予約 録画予約のしかた (BSチューナー内蔵でないビデオのとき)

ビデオの録画をテレビで操作して、予約録画をします。

準備

- 時刻設定をする [52] ~ [55]
- 予約録画をするための設定をする [56] (ビデオメーカー対応番号の設定)

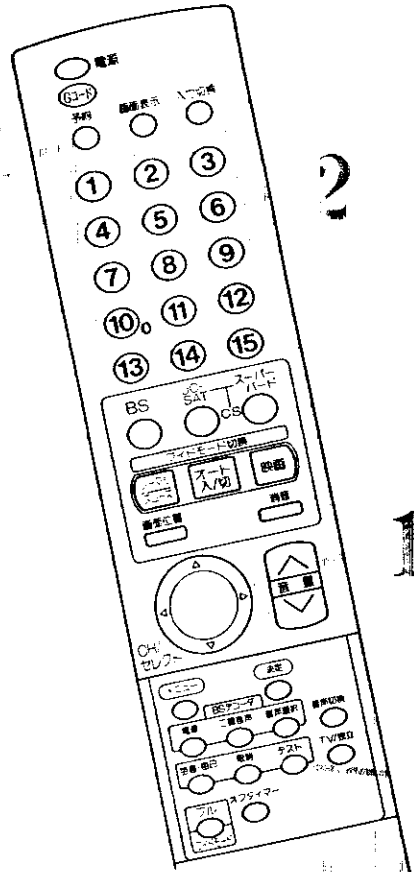
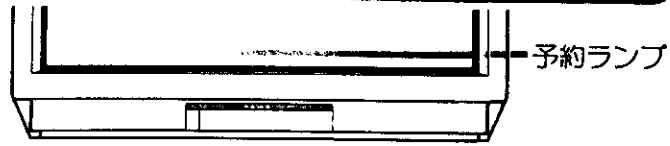

録画チャンネルの切換えかた

1 メニューボタンを押す

- 映像設定 ●映像調節 ●音量調節
 - 音声設定 ●音声調節 ●時刻設定
 - 受信設定 ●チャンネル設定
- ◎で選んで決定を押す

2 〇で「他の設定」を選び、決定ボタンを押す

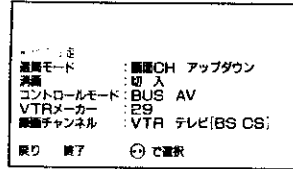

3 〇で「録画チャンネル」を選び、〇で「VTR」または「テレビ(BS/CS)」を選ぶ

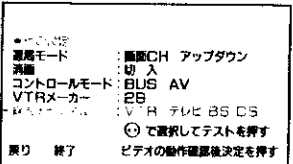

「VTR」に設定すると予約画面は下図のようになります。

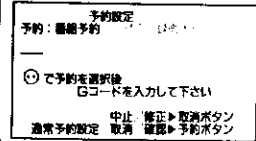

「テレビ(BS/CS)」に設定すると予約画面は下図のようになります。

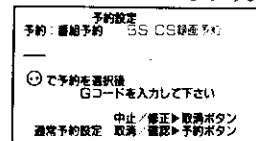

メモ 画面表示 「録画チャンネル」の選びかた

録画チャンネルの設定により、録画できるチャンネルとできないチャンネルがあります。

下記の表を参考にして、設定してください。

録画したいチャンネル	録画チャンネル「VTR」	録画チャンネル「テレビ(BS/CS)」
VHF/UHFチャンネル	録画可能	録画不可能
BS/CSチャンネル	録画不可能	録画可能*

*録画チャンネル「テレビ(BS/CS)」を選んだときのBS/CSチャンネルの録画予約は、ビデオを外部入力の状態にビデオの電源を切ってください。

*録画チャンネル「テレビ(BS/CS)」を選んだとき、ビデオとの接続は [42] をご覧ください。

メモ ビデオの録画予約について

引越などされたときは、その地域に応じた再設定が必要となります。

- ①ビデオの受信チャンネルを設定してください。
- ②すでに入っている予約をキャンセルしてください。[85]
- ③ビデオのチャンネルにチャンネル、またはポジションを合わせてください。

予約ボタンを押し、〇で「VTR録画予約」または「BS/CS録画予約」を選ぶ

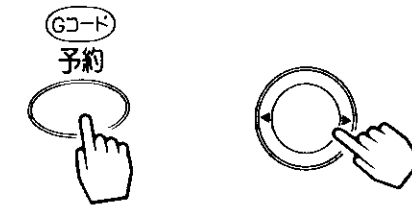

録画チャンネルの設定状態により、「VTR録画予約」または「BS/CS録画予約」が表示されます。VTRのチャンネル(VHF/UHF)を予約したい場合は「VTR録画予約」を、テレビのBS/CSチャンネルを予約したい場合は「BS/CS録画予約」を選びます。切替える場合は再度予約ボタンを押して、予約がないことを確認してください。予約があるときは、すべて取消してください。[85] 前ページ [62] の録画チャンネルの切換えを行ってください。

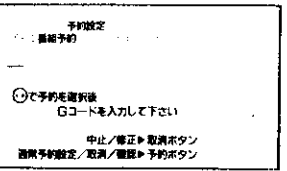

チャンネルボタンでGコードを入力する



0は10のボタンを押します。間違えたときは、取消ボタンを押して、入力し直します。

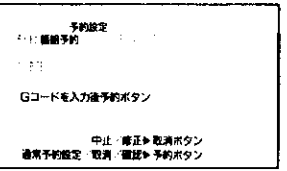

予約ボタンを押す



入力したGコードに対応した予約内容が表示されます。「CH」の頂が「—」と表示されたら、下記の設定をしてください。

予約	3月17日	木	11:00
録予約	CH	日	開始時刻 終了時刻
1	15	録	09:00- 09:00
2	8	録	11:00- 11:30
3	12	録	12:00- 12:30
4	---	---	---
5	---	---	---

1 〇で希望するチャンネル、ポジションに合わせる

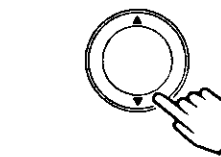

- はじめて予約する場合は、「CH」の頂が「—」と表示されます。このときは、ビデオ側のチャンネルをリモコンの〇で設定することにより、テレビ側のチャンネルと、ビデオのチャンネルの関係を覚えこみます。「—」のまま終了しますと、録画動作をしませんのでご注意ください。
- VTRメーカー番号を変更しますと、Gコード予約時のチャンネル表示が「—」にもどりますので、再設定が必要です。[56]

2 ビデオの電源を入れ、テストボタンを押す



ビデオのチャンネルが、録画予約するチャンネルと合っていることを確認します。

予約設定が終了したら、予約ボタンを押す

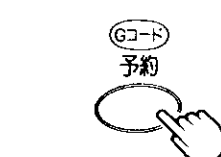

- 予約を設定すると、予約入(緑)ランプが点灯します。ビデオを制御して録画予約をしているときは、録画指示中(赤)ランプが点灯します。
- ビデオを制御する録画予約の場合、ビデオ側の予約と時刻が重ならないようにしてください。

ビデオの電源をリモコンで切る

録画チャンネル「テレビ(BS/CS)」を選んだときのBS/CSチャンネルの録画予約は、ビデオを外部入力の状態にして、ビデオの電源を切ってください。

Gコード予約 録画予約のしかた (BSチューナー内蔵でないビデオのとき) のつづき

8

6, 7

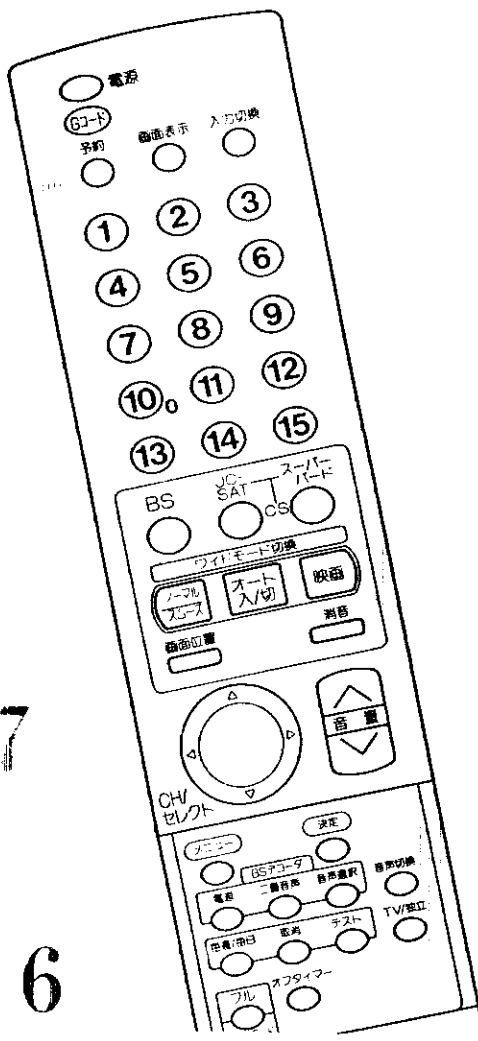

6

メモ 設定中の表示について

●入力されたGコードに間違いがあると、下記の表示が出ます。このときは、Gコードを入力し直します。

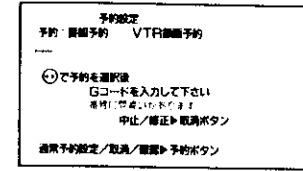

●予約できる数は5つまでです。すでに5つの予約がされている状態でGコードを入力すると、下記の表示が出て予約はできません。どうしても予約したい場合は、不要なものをキャンセルしてください。

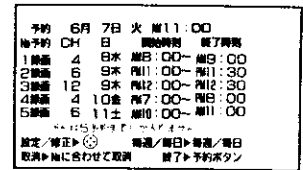

! 予約設定中のご注意

- 予約が入っている状態では、受信設定のモードは選択できません。
- 予約が設定されているときは、リモコンで電源を切ってください。
- 本体の電源スイッチで電源を切りますと、予約動作はしませんのでご注意ください。
- BSチューナー内蔵でないビデオで、テレビのBS/CS出力を使用してBS/CSの録画をするときは、ビデオを外部入力の状態に、ビデオの電源を切っておいてください。

! Gコード予約時のご注意

- Gコードでは1ヵ月先の番組までしか予約できません。
- 終了時刻が過ぎている番組のGコードを合わせると、予約内容は全く違ったものになります。
- 野球などで、あらかじめ番組の延長が予想されるときは、予約内容確認時に、終了時刻を修正しておいてください。
- Gコードは数字を間違えて入力すると、希望するものと違ったチャンネル、時間になりますので、入力した後、予約内容が合っていることを確認してください。
- Gコードでの予約の場合、実際の番組より多少長めに予約されることがあります。

毎週、毎日など繰り返し予約を設定するときには 63 の操作を行う

で「日」の項を選び、毎週/毎日ボタンを押す

押すたびに予約日が変わります。

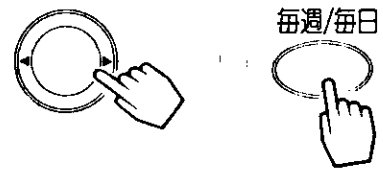

最初の予約日 月～金 月～土

毎週・曜日 毎日

予約	3月17日	木	11:00
録予約	CH	日	開始時刻 終了時刻
1	4	8水	10:00-10:30
2	6	9水	11:00-11:30
3	12	9木	12:00-12:30
4	4	10金	7:00-7:30
5	6	11土	10:00-11:00

「日」の項を選んでいない状態では、毎週/毎日ボタンは受け付けません。

予約内容を変更するときには

で修正したい項に合わせる

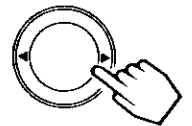

で変更する

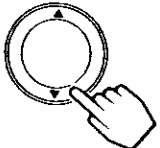

「予約」の項を「番組」→「録画」にしたいときは、「CH」の項は取消されます。

8 設定が終了したら、予約ボタンを押す



! 予約内容修正時のご注意

予約内容を修正したときは、必ず予約ボタンで終了してください。

Gコード予約 録画予約のしかた (BSチューナー内蔵ビデオのとき)

ビデオの録画をテレビで操作して、予約録画をします。

時刻設定をする [52] ~ [55]
予約録画をするための設定をする [58]
(ビデオメーカー対応番号の設定)



予約ランプ

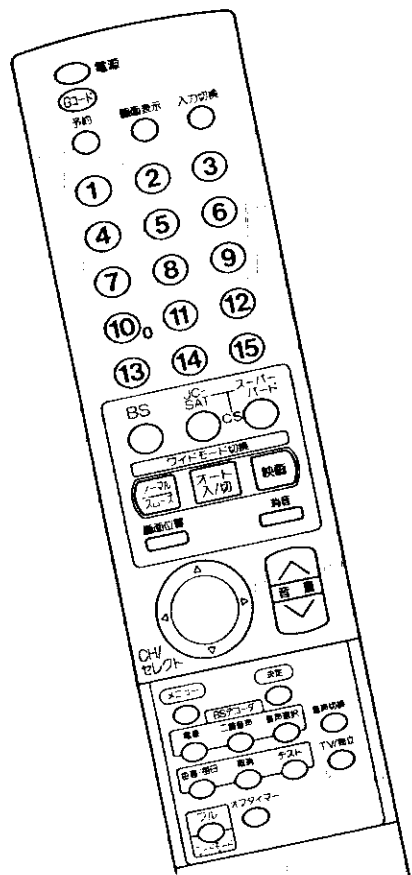

録画チャンネルの切換えかた

1 メニューボタンを押す

- 映像設定 ●映像調節 ●音量調節
 - 音声設定 ●音声調節 ●時刻設定
 - 受信設定
- ◎で選んで決定を押す

2 方向キーで「他の設定」を選び、決定ボタンを押す

選定モード : 画面CH アップダウン
 画面 : 切 入
 コントロールモード : BUS AV
 VTRメーカー : 79-2
 録画チャンネル : VTR テレビ BS CS
 戻り 終了 ◎で選択

3 方向キーで「録画チャンネル」を選び、方向キーで「VTR」または「テレビ[BS/CS]」を選ぶ

選定モード : 画面CH アップダウン
 画面 : 切 入
 コントロールモード : BUS AV
 VTRメーカー : 29
 ◎で選択してテストを押す
 戻り 終了 ビデオの動作確認後決定を押す

「VTR」に設定すると予約画面は下図のようになります。

予約設定
 予約 : 番組予約
 ◎で予約をキャンセル
 Gコードを入力して下さい
 中止 / 修正 ▶ 取消ボタン
 通常予約設定 / 取消 / 確認 ▶ 予約ボタン

「テレビ[BS/CS]」に設定すると予約画面は下図のようになります。

予約設定
 予約 : 番組予約
 ◎で予約をキャンセル
 Gコードを入力して下さい
 中止 / 修正 ▶ 取消ボタン
 通常予約設定 / 取消 / 確認 ▶ 予約ボタン

メモ

録画チャンネルの設定により、録画できるチャンネルとできないチャンネルがあります。下表の表を参考に、設定してください。

画面選択 録画したいチャンネル	録画チャンネル「VTR」	録画チャンネル「テレビ[BS/CS]」
VHF/UHF/BSチャンネル	録画可能	BSチャンネルのみ録画可能
CSチャンネル	録画不可能	録画可能※

- ※CSチャンネルの録画予約は、テレビ内蔵のCSチューナーの信号を使用します。
- ※録画チャンネル「テレビ[BS/CS]」を選んだときのCSチャンネルの録画予約は、ビデオを外部入力の状態ビデオの電源を切ってください。
- ※録画チャンネル「テレビ[BS/CS]」を選んだとき、ビデオとの接続は [41] をご覧ください。

メモ

引越などされたときは、その地域に応じた再設定が必要となります。

- ①ビデオの受信チャンネルを設定してください。
- ②すでに入っている予約を取消してください。[85]
- ③ビデオのチャンネルにチャンネル、またはポジションを合わせてください。

予約ボタンを押し、方向キーで「VTR録画予約」または「BS/CS録画予約」を選ぶ

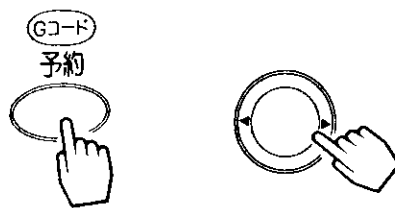

録画チャンネルの設定状態により、「VTR録画予約」または「BS/CS録画予約」が表示されます。VTRのチャンネル(VHF/UHF/BS)を予約したい場合は「VTR録画予約」を、テレビのCSチャンネルを予約したい場合は「BS/CS録画予約」を選びます。切換える場合は再度予約ボタンを押して、予約がないことを確認してください。予約があるときは、すべて取消してください。[85] 前ページ[66]の録画チャンネルの切換えを行ってください。

録画予約
 ◎で予約をキャンセル
 Gコードを入力して下さい
 中止 / 修正 ▶ 取消ボタン
 通常予約設定 / 取消 / 確認 ▶ 予約ボタン

チャンネルボタンでGコードを入力する

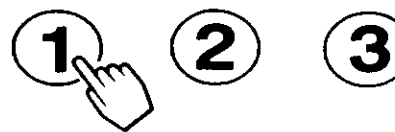

0は10のボタンを押します。間違えたときは、取消ボタンを押して、入力し直します。

録画予約
 Gコードを入力するボタン
 中止 / 修正 ▶ 取消ボタン
 通常予約設定 / 取消 / 確認 ▶ 予約ボタン

予約ボタンを押す



入力したGコードに対応した予約内容が表示されます。「CH」の項が「—」と表示されたら、下記の設定をしてください。

予約	3月17日	木	11:00		
予約CH	日	開始時刻	終了時刻		
1	4	15	木	00:00	09:00
2	6	30	水	00:00	11:30
4	---	---	---	00:00	12:30
5	---	---	---	---	---

設定 / 修正 ▶ 取消ボタン
 通常予約設定 / 取消 / 確認 ▶ 予約ボタン

方向キーで希望するチャンネル、ポジションに合わせる

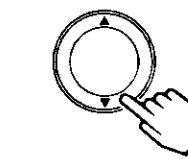

はじめて予約する場合は、「CH」の項が「—」と表示されます。このときは、ビデオ側のチャンネルをリモコンの方向キーで設定することにより、テレビ側のチャンネルと、ビデオのチャンネルの関係を覚えこみます。「—」のまま終了しますと、録画動作をしませんのでご注意ください。

ビデオの電源を入れ、テストボタンを押す



ビデオのチャンネルが、録画予約するチャンネルと合っていることを確認します。東芝と三洋(VZ-B5S)のBS内蔵ビデオで、録画予約するときは、ビデオの電源スイッチを切る前に、チャンネルをVHF/UHFに切替えてください。また、BSチャンネルをテストするときも、テストボタンを押す前に、チャンネルをVHF/UHFに切替えてください。

予約設定が終了したら、予約ボタンを押す



予約を設定すると、予約入(緑)ランプが点灯します。ビデオを制御して録画予約をしているときは、録画指示中(赤)ランプが点灯します。ビデオを制御する録画予約の場合、ビデオ側の予約と時刻が重ならないようにしてください。

ビデオの電源をリモコンで切る

録画チャンネル「テレビ[BS/CS]」を選んだときのBS/CSチャンネルの録画予約は、ビデオを外部入力の状態にして、ビデオの電源を切ってください。

Gコード予約 録画予約のしかた (BSチューナー内蔵ビデオのとき) のつづき

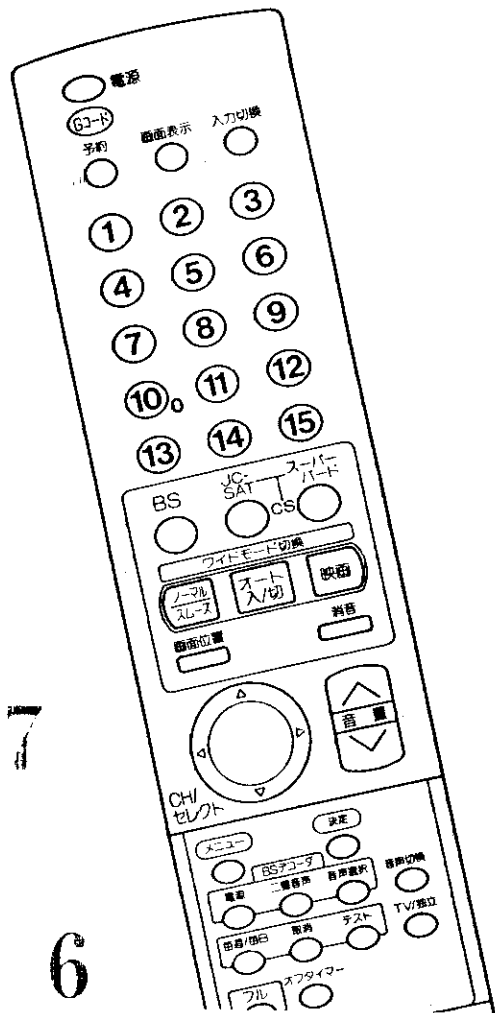

6, 7

6

メモ 設定中の表示について

- 入力されたGコードに間違いがあると、下記の表示が出ます。このときは、Gコードを入力し直します。

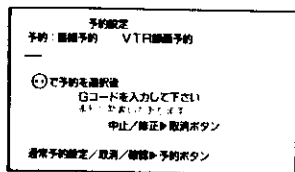

- 予約できる数は5つまでです。すでに5つの予約がされている状態でGコードを入力すると、下記の表示が出て予約はできません。どうしても予約したい場合は、不要なものを取消してください。

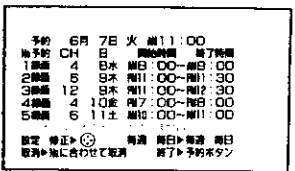

! 予約設定中のご注意

- 予約が入っている状態では、受信設定のモードは選択できません。
- 予約が設定されているときは、リモコンで電源を切ってください。
本体の電源スイッチで電源を切りますと、予約動作はしませんのでご注意ください。

毎週、毎日など繰り返し予約を設定するときには 67 の操作を行う

で「日」の項を選び、毎週/毎日ボタンを押す

押すたびに予約日が変わります。

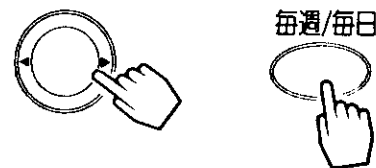

最初の予約日・月～金・月～土

毎週・曜日・毎日

予約	3月17日	木	11:00	
録予約	CH	日	開始時刻	終了時刻
1録画	4	8水	00:00~	09:00
2録画	5	9木	00:00~	01:30
3録画	12	9水	00:00~	02:30
4録画	4	10金	00:00~	08:00
5録画	6	11土	00:00~	11:00

「日」の項を選んでいる状態では、毎週/毎日ボタンは受け付けません。

予約内容を変更するときには

で修正したい項に合わせる

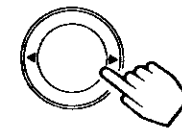

で変更する

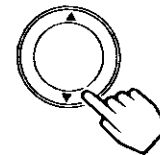

「予約」の項を「番組」→「録画」にしたいときは、「CH」の項は取消されます。

設定が終了したら、予約ボタンを押す



! 予約内容修正時のご注意

予約内容を修正したときは、必ず予約ボタンで終了してください。

通常予約 録画予約のしかた (BSチューナー内蔵でないビデオのとき)

準備

- 時刻設定をする [52] ~ [55]
- 予約録画をするための設定をする [56] (ビデオメーカー対応番号の設定)

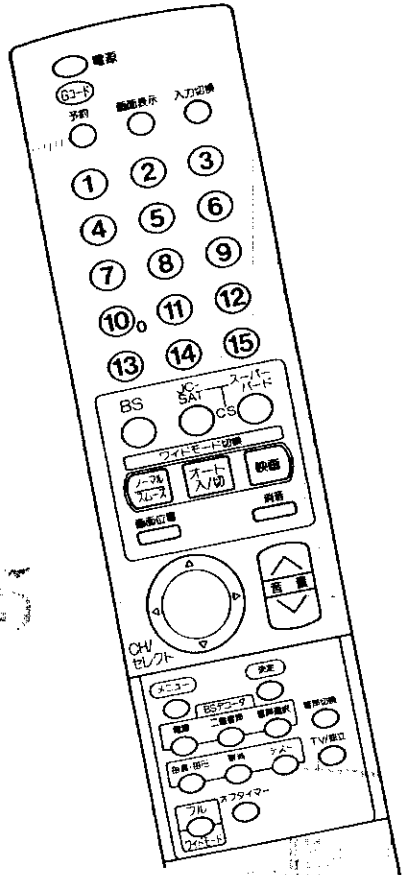

録画チャンネルの切換えかた

1 メニューボタンを押す

- 映像設定 ●映像調節 ●音量調節
 - 音声設定 ●音声調節 ●時刻設定
 - 受信設定 ●チャンネル
- ◎で選んで決定を押す

2 方向キーで「他の設定」を選び、決定ボタンを押す

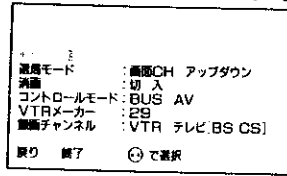

3 方向キーで「録画チャンネル」を選び、方向キーで「VTR」または「テレビ(BS/CS)」を選ぶ

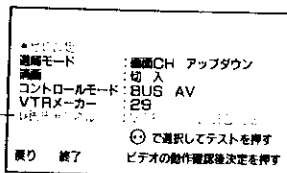

「VTR」に設定すると予約画面は下図のようになります。

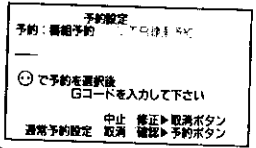

「テレビ(BS/CS)」に設定すると予約画面は下図のようになります。

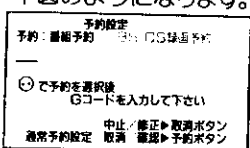

メモ 画面表示「録画チャンネル」の選びかた

録画チャンネルの設定により、録画できるチャンネルとできないチャンネルがあります。

下記の表を参考にして、設定してください。

画面選択	録画チャンネル/VTR	録画チャンネル「テレビ(BS/CS)」
VHF/UHFチャンネル	録画可能	録画不可能
BS/CSチャンネル	録画不可能	録画可能※

※録画チャンネル「テレビ(BS/CS)」を選んだときのBS/CSチャンネルの録画予約は、ビデオを外部入力の状態ではビデオの電源を切ってください。

※録画チャンネル「テレビ(BS/CS)」を選んだとき、ビデオとの接続は [42] をご覧ください。

メモ ビデオの録画予約

引越しなどされたときは、その地域に応じた再設定が必要となります。

- ①ビデオの受信チャンネルを設定してください。
- ②すでに入っている予約を取消してください。[85]
- ③ビデオのチャンネルにチャンネル、またはポジションを合わせてください。

メモ 通常予約

通常予約は、1か月先の番組まで可能です。

予約ボタンを押し、方向キーで「VTR録画予約」または「BS/CS録画予約」を選ぶ

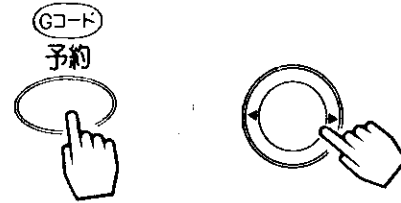

録画チャンネルの設定状態により、「VTR録画予約」または「BS/CS録画予約」が表示されます。VTRのチャンネル(VHF/UHF)を予約したい場合は「VTR録画予約」を、テレビのBS/CSチャンネルを予約したい場合は「BS/CS録画予約」を選びます。切替える場合は再度予約ボタンを押して、予約がないことを確認してください。予約があるときは、すべて取消してください。[85] 前ページ [70] の録画チャンネルの切換えを行ってください。

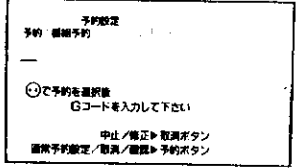

もう一度予約ボタンを押す

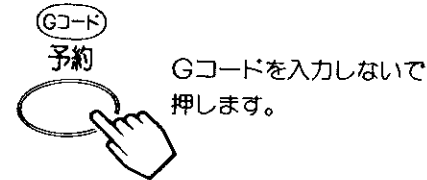

Gコードを入力しないで押します。

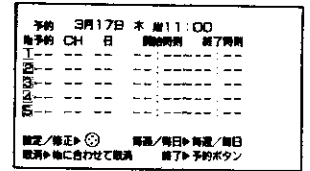

方向キーで予約「No」を選ぶ

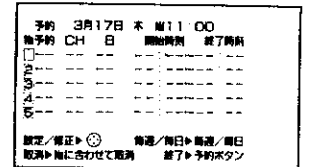
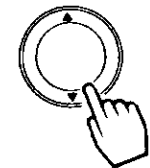

方向キーで「予約」の項を選び、方向キーで予約の種類「録画」を選ぶ

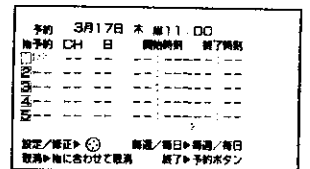
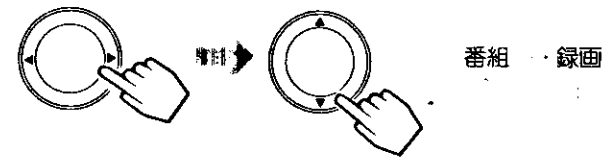

方向キーで「CH」の項を選び、方向キーで予約するチャンネル、またはポジションを合わせる

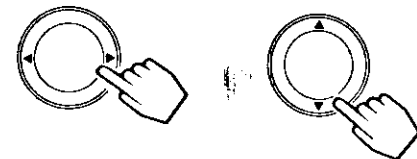

VHF/UHFチャンネルとBS/CSチャンネルは、連続の録画予約ができません。

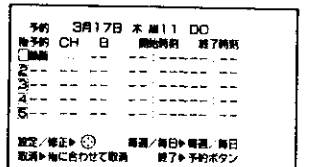

ビデオの電源を入れ、テストボタンを押す



ビデオのチャンネルが希望するチャンネルになるか確認してください。希望するチャンネルにならないときは、方向キーを押してチャンネルを変更してテストボタンを押してください。希望するチャンネルになるまで続けます。

通常予約 録画予約のしかた (BSチューナー内蔵でないビデオのとき) のつづき

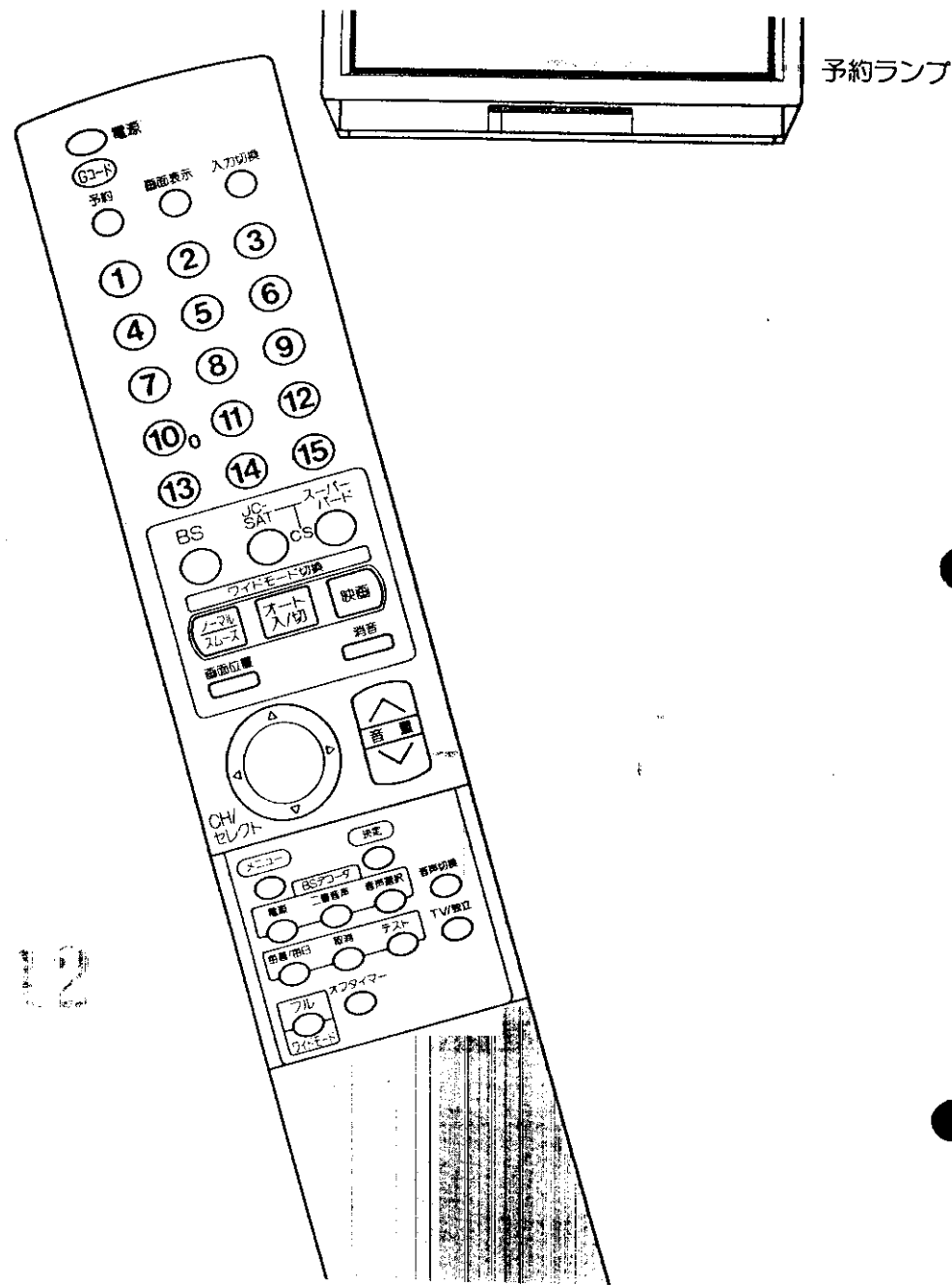

メモ 録画予約の動作について

- ビデオを制御する録画予約をしたときは、録画開始時刻前に録画用テープをビデオにセットし、ビデオのリモコンで、ビデオの電源を切っておいてください。
- テレビの電源が入っているときは、録画開始時刻の約1分前に下記のような表示が出ます。

PM10:00から録画予約が入っています

! 予約設定中のご注意

予約が設定されているときは、リモコンで電源を切ってください。
 本体の電源スイッチで電源を切りますと、予約動作はしません。
 確認/取消などの操作は **84**、**85** をご覧ください。
 BSまたはCSチューナー内蔵でないビデオで、テレビのBS/CS出力を使用してBSまたはCSの録画をするときは、ビデオを外部入力の状態に、ビデオの電源を切っておいてください。

○で「日」の項を選び、○で予約日を合わせる

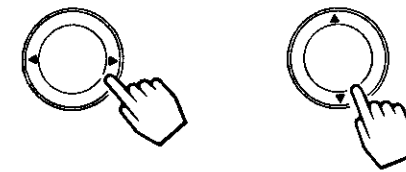

予約	3月17日	木	11:00	
録予約	CH	日	開始時刻	終了時刻
1	---	---	---	---
2	---	---	---	---
3	---	---	---	---
4	---	---	---	---
5	---	---	---	---
設定/修正	☉	毎週/毎日/毎週/毎日	取消/毎週に合わせて取消	終了予約ボタン

○で「開始時刻」の「AM, PM」を選び、○で合わせる

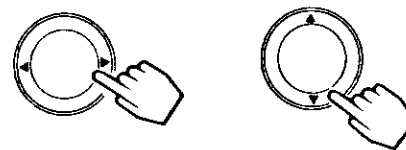

AM PM

予約	3月17日	木	11:00	
録予約	CH	日	開始時刻	終了時刻
1	---	---	---	---
2	---	---	---	---
3	---	---	---	---
4	---	---	---	---
5	---	---	---	---
設定/修正	☉	毎週/毎日/毎週/毎日	取消/毎週に合わせて取消	終了予約ボタン

○で「時間」の項目を選び、○で合わせる

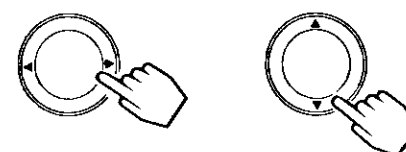

0 1 2
11 10

予約	3月17日	木	11:00	
録予約	CH	日	開始時刻	終了時刻
1	---	---	---	---
2	---	---	---	---
3	---	---	---	---
4	---	---	---	---
5	---	---	---	---
設定/修正	☉	毎週/毎日/毎週/毎日	取消/毎週に合わせて取消	終了予約ボタン

○で「分」の項目を選び、○で合わせる

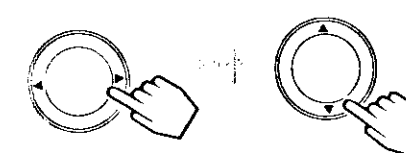

00 01 02 03
59 58 57

予約	3月17日	木	11:00	
録予約	CH	日	開始時刻	終了時刻
1	---	---	---	---
2	---	---	---	---
3	---	---	---	---
4	---	---	---	---
5	---	---	---	---
設定/修正	☉	毎週/毎日/毎週/毎日	取消/毎週に合わせて取消	終了予約ボタン

終了時刻を と同様に設定する

- 複数の予約を設定するときは、 の操作を繰り返します。
- 予約内容の修正は ○と ○で修正したい項目を選び、設定と同じ手順で修正してください。

予約	3月17日	木	11:00	
録予約	CH	日	開始時刻	終了時刻
1	---	---	---	---
2	---	---	---	---
3	---	---	---	---
4	---	---	---	---
5	---	---	---	---
設定/修正	☉	毎週/毎日/毎週/毎日	取消/毎週に合わせて取消	終了予約ボタン

毎週、毎日など繰り返し予約を設定するとき

○で「日」の項目を選び、毎週/毎日ボタンを押す

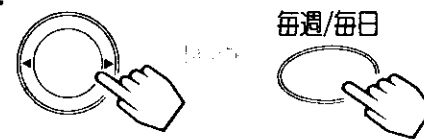

押すたびに予約日が変わります。
 毎週/毎日 最初の日 月～金 月～土

毎週・曜日←毎日

予約	3月17日	木	11:00	
録予約	CH	日	開始時刻	終了時刻
1	---	---	---	---
2	---	---	---	---
3	---	---	---	---
4	---	---	---	---
5	---	---	---	---
設定/修正	☉	毎週/毎日/毎週/毎日	取消/毎週に合わせて取消	終了予約ボタン

予約ボタンを押す 予約を設定すると、予約入(緑)ランプが点灯します。

ビデオの電源をリモコンで切る

通常予約 録画予約のしかた (BSチューナー内蔵ビデオのとき)

準備

- 時刻設定をする [52] ~ [55]
- 予約録画をするための設定をする [58]
(ビデオメーカー対応番号の設定)

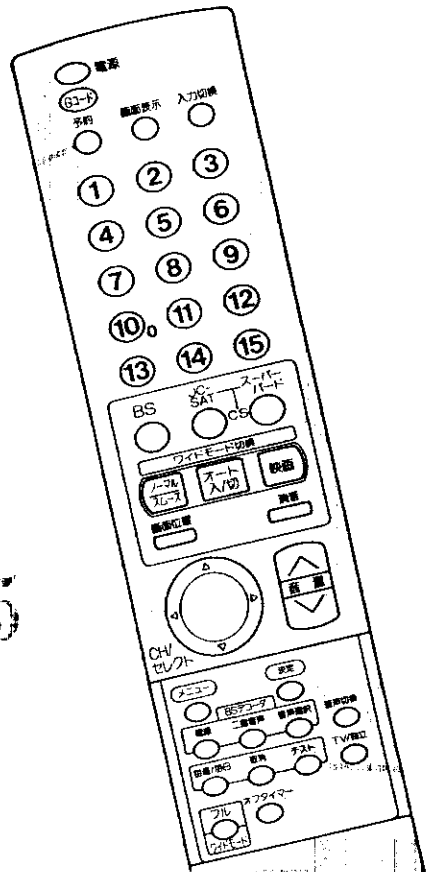

録画チャンネルの切換えかた

1 メニューボタンを押す

- 映像設定 ●映像調節 ●高画質設定
- 音声設定 ●音声調節 ●時刻設定
- 受信設定 ●チャンネル
- ◎で選んで決定を押す

2 方向キーで「他の設定」を選び、決定ボタンを押す

録画モード: 画面CH アップダウン
 切込
 コントロールモード: BUS AV
 VTRメーカー: 7B-2
 録画チャンネル: VTR テレビ[BS/CS]

3 方向キーで「録画チャンネル」を選び、方向キーで「VTR」または「テレビ[BS/CS]」を選ぶ

録画モード: 画面CH アップダウン
 切込
 コントロールモード: BUS AV
 VTRメーカー: 7B-2
 録画チャンネル: VTR テレビ[BS/CS]

「VTR」に設定すると予約画面は下図のようになります。

予約設定
 予約: 番組予約 VTR録画予約
 ◎で予約を選択後 Gコードを入力して下さい
 中止/修正▶取消ボタン 通常予約設定/取消/録画▶予約ボタン

「テレビ[BS/CS]」に設定すると予約画面は下図のようになります。

予約設定
 予約: 番組予約 BS/CS録画予約
 ◎で予約を選択後 Gコードを入力して下さい
 中止/修正▶取消ボタン 通常予約設定/取消/録画▶予約ボタン

メモ 画面表示「録画チャンネル」の選びかた

録画チャンネルの設定により、録画できるチャンネルとできないチャンネルがあります。下記の表を参考に、設定してください。

画面選択	録画チャンネル「VTR」	録画チャンネル「テレビ[BS/CS]」
VHF/UHF/BSチャンネル	録画可能	BSチャンネルのみ録画可能
CSチャンネル	録画不可能	録画可能*

*CSチャンネルの録画予約は、テレビ内蔵のCSチューナーの信号を使用します。

*録画チャンネル「テレビ[BS/CS]」を選んだときのBS/CSチャンネルの録画予約は、ビデオを外部入力の状態ではビデオの電源を切ってください。

*録画チャンネル「テレビ[BS/CS]」を選んだとき、ビデオとの接続は [41] をご覧ください。

メモ ビデオの録画予約について

引越しなどされたときは、その地域に応じた再設定が必要となります。

- ①ビデオの受信チャンネルを設定してください。
- ②すでに入っている予約をキャンセルしてください。[85]
- ③ビデオのチャンネルにチャンネル、またはポジションを合わせてください。

メモ 通常予約について

通常予約は、1カ月前の番組まで可能です。

予約ボタンを押し、方向キーで「VTR録画予約」または「BS/CS録画予約」を選ぶ

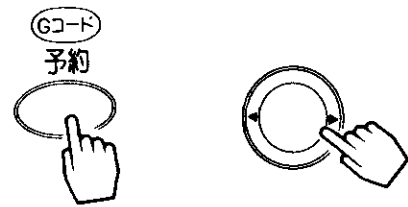

録画チャンネルの設定状態により、「VTR録画予約」または「BS/CS録画予約」が表示されます。VTRのチャンネル(VHF/UHF/BS)を予約したい場合は「VTR録画予約」を、テレビのCSチャンネルを予約したい場合は「BS/CS録画予約」を選びます。切替える場合は再度予約ボタンを押して、予約がないことを確認してください。予約があるときは、すべて取消してください。[85] 前ページ [74] の録画チャンネルの切換えを行ってください。

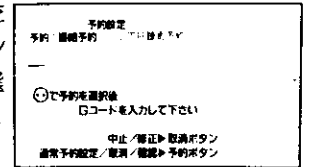

もう一度予約ボタンを押す

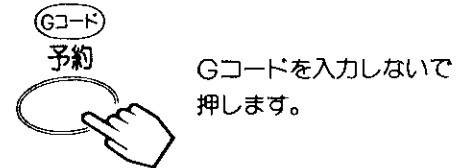

Gコードを入力しないで押します。

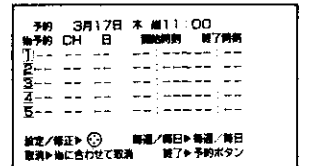

方向キーで予約「No」を選ぶ

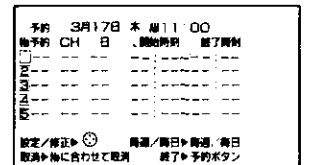
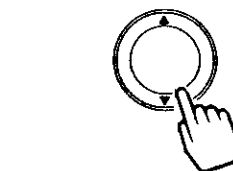

方向キーで「予約」の項を選び、方向キーで予約の種類「録画」を選ぶ

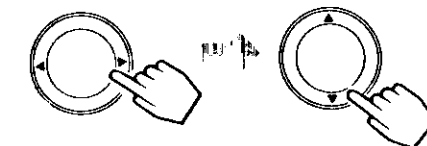

番組 録画

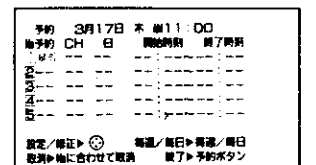

方向キーで「CH」の項を選び、方向キーで予約するチャンネル、またはポジションを合わせる

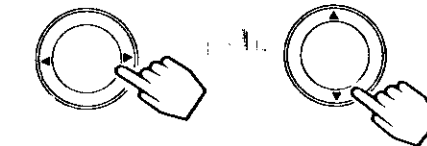

VHF/UHF/BSチャンネルとCSチャンネルは、連続の録画予約ができません。

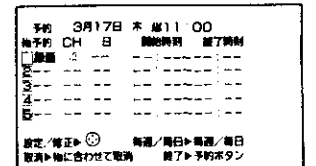

ビデオの電源を入れ、テストボタンを押す



ビデオのチャンネルが希望するチャンネルになるか確認してください。希望するチャンネルにならないときは、方向キーを押してチャンネルを変更してテストボタンを押してください。希望するチャンネルになるまで続けます。

通常予約 録画予約のしかた (BSチューナー内蔵ビデオのとき) のつづき

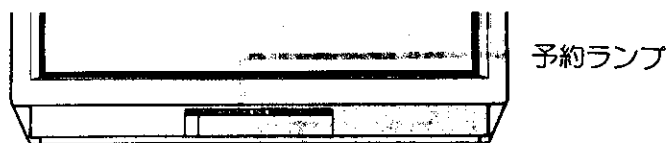
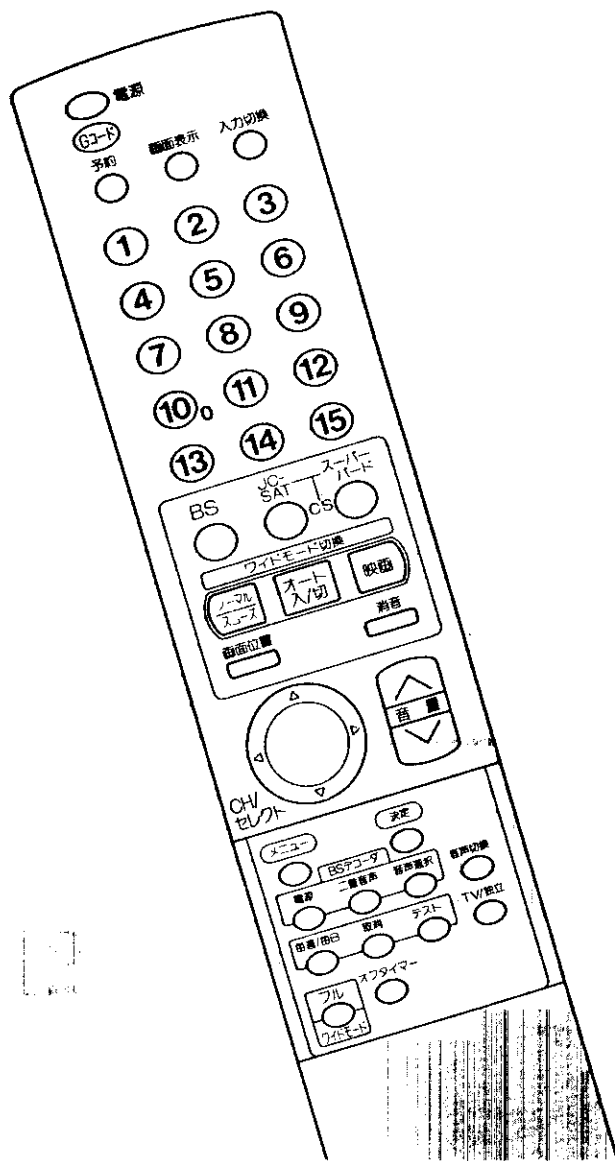

メモ 録画予約の動作について

- ビデオを制御する録画予約をしたときは、録画開始時刻前に録画用テープをビデオにセットし、ビデオのリモコンで、ビデオの電源を切っておいてください。
- テレビの電源が入っているときは、録画開始時刻の約1分前に下記のような表示が出ます。

PM10:00から録画予約が入っています

！ 予約設定中のご注意

予約が設定されているときは、リモコンで電源を切ってください。
 本体の電源スイッチで電源を切りますと、予約動作はしません。
 確認/取消などの操作は **84**、**85** をご覧ください。

○で「日」の項を選び、○で予約日を合わせる

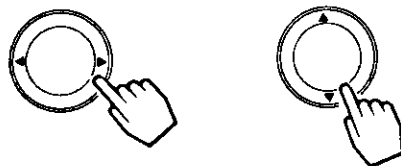

予約	3月17日	木	11:00	
チャンネル	4	日	開始時刻	終了時刻
1				
2				
3				
4				
5				

設定/修正 開始/毎日 終了/予約ボタン
取消/毎に合わせる取消

○で「開始時刻」の「AM, PM」を選び、○で合わせる

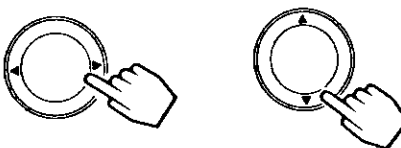

AM · PM

予約	3月17日	木	11:00	
チャンネル	4	15分	11:00-11:00	
1				
2				
3				
4				
5				

設定/修正 開始/毎日 終了/予約ボタン
取消/毎に合わせる取消

○で「時間」の項目を選び、○で合わせる

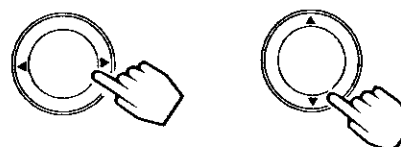

0 · 1 · 2

· 11 · 10

予約	3月17日	木	11:00	
チャンネル	4	15分	11:00-11:00	
1				
2				
3				
4				
5				

設定/修正 開始/毎日 終了/予約ボタン
取消/毎に合わせる取消

○で「分」の項目を選び、○で合わせる

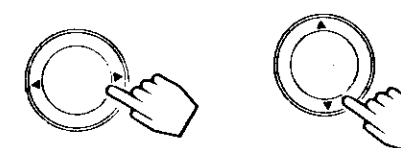

· 00 · 01 · 02 · 03 ·

59 · 58 · 57 ·

予約	3月17日	木	11:00	
チャンネル	4	15分	11:00-11:00	
1				
2				
3				
4				
5				

設定/修正 開始/毎日 終了/予約ボタン
取消/毎に合わせる取消

終了時刻を と同様に設定する

- 複数の予約を設定するときは、 の操作を繰り返します。
- 予約内容の修正は ○と○で修正したい項目を選び、設定と同じ手順で修正してください。

予約	3月17日	木	11:00	
チャンネル	4	15分	11:00-11:00	
1				
2				
3				
4				
5				

設定/修正 開始/毎日 終了/予約ボタン
取消/毎に合わせる取消

毎週、毎日など繰り返し予約を設定するとき

○で「日」の項目を選び、毎週/毎日ボタンを

押す

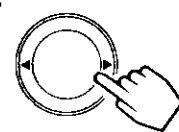

毎週/毎日

押すたびに予約日が変わります。
最初の予約日 月～金 月～土

毎週・曜日←毎日

予約	3月17日	木	11:00	
チャンネル	4	15分	11:00-11:00	
1				
2				
3				
4				
5				

設定/修正 開始/毎日 終了/予約ボタン
取消/毎に合わせる取消

予約ボタンを押す 予約を設定すると、予約入(緑)ランプが点灯します。

ビデオの電源をリモコンで切る

Gコード予約 番組予約のしかた

予約した時刻に予約したチャンネルで電源が入り、テレビの操作が何もされないと約2時間で電源が切れます。(すでに電源が入っている場合は、予約したチャンネルに切り替わりませんが、電源は切れませんが)

準備

時刻設定をする **52** ~ **55**

予約ボタンを押し、 で「番組予約」を選ぶ

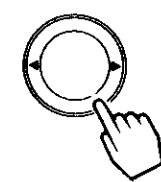
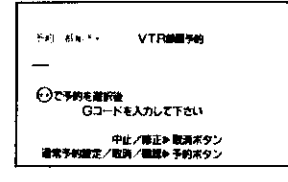
あらかじめ「番組予約」が設定してあります。

チャンネルボタンでGコードを入力する

0は10のボタンを押します。間違えたときは、取消ボタンを押して、入力し直します。

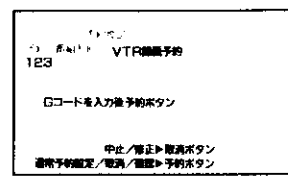
予約ボタンを押す

- 入力したGコードに対応した予約内容が表示されます。「CH」の項が「—」と表示されたら、下記の設定をしてください。
- 番組予約は終了時間の設定はできません。

予約	3月17日	木	11:00
予約のCH	8	放送時間	終了時刻
1	4:15	木	9:00~
2	6:30	木	11:00~
3	12:30	木	11:00~
4	---	---	---
5	---	---	---

設定/修正 ⊕ 録画/毎日 録画/毎日 録画/毎日に合わせて取消 終了▶予約ボタン

 で希望するチャンネル、ポジションに合わせる

NHK総合、教育放送をはじめ予約する場合は、「CH」の項が「—」と表示されます。
 でテレビ欄のチャンネルに合わせますと、次回からは自動的に表示されます。
 また、テレビ欄のチャンネルとテレビのチャンネル表示No.が異なる場合も、はじめて予約するときは、「—」と表示されますので、実際に見ているときに画面表示される番号に合わせます。

Gコード予約

- Gコードでは、1ヵ月先の番組までしか予約できません。
- Gコードは数字を間違えて入力すると、希望するものと違ったチャンネル、時間になりますので、入力した後、予約内容が合っていることを確認してください。
- Gコードでの予約の場合、実際の番組より多少長めに予約されることがあります。

引越しなど

- その地域に応じた再設定が必要となります。
- テレビの受信チャンネルを設定してください。 **96**
 - すでに入っている予約を取消してください。 **85**
 - その地域でご覧になっているチャンネル表示に再設定してください。

1 予約設定が終了したら、予約ボタンを押す



予約を設定すると、本体の予約入(緑)ランプが点灯します。

毎週、毎日など繰り返し予約を設定するときには **78** の操作を行う

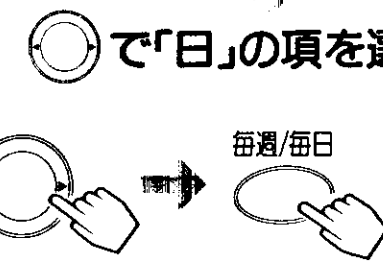

押すたびに予約日が変わります
 最初の予約日→月～金→月～土
 毎週・曜日←毎日

「日」の項を選んでない状態では、毎週/毎日ボタンは受け付けません。

予約	3月17日	木	11:00
予約のCH	8	放送時間	終了時刻
1	4:15	木	9:00~
2	6:30	木	11:00~
3	12:30	木	11:00~
4	---	---	---
5	---	---	---

設定/修正 ⊕ 録画/毎日 録画/毎日 録画/毎日に合わせて取消 終了▶予約ボタン

予約内容を変更するときには

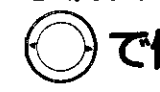



↓



「予約」の項を「番組」→「録画」にしたときは、「CH」の項は取消されます。

設定が終了したら、予約ボタンを押す



 予約内容修正時のご注意
 予約内容を修正したときは、必ず予約ボタンで終了してください。

メモ 番組予約の動作について

- リモコンで電源を切った状態で、予約開始時刻になると予約チャンネルで電源が入ります。
- 予約で電源が入った場合、何も操作しないと安全のため2時間後に電源が切れます。予約で電源が入った場合、停電になると停電が復帰しても、テレビの電源は切れたままになります。
- すでに、電源が入っている状態では、予約開始時刻約15秒前から次のような表示が出ます。

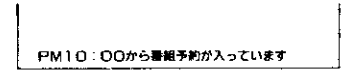

注意 予約設定中のご注意

- 予約が設定されているときは、リモコンで電源を切ってください。
- 本体の電源スイッチで電源を切りますと、予約動作はしません。
- 確認/取消などの操作は **84**、**85** をご覧ください。

通常予約 番組予約のしかた

時刻設定をする 52 ~ 55

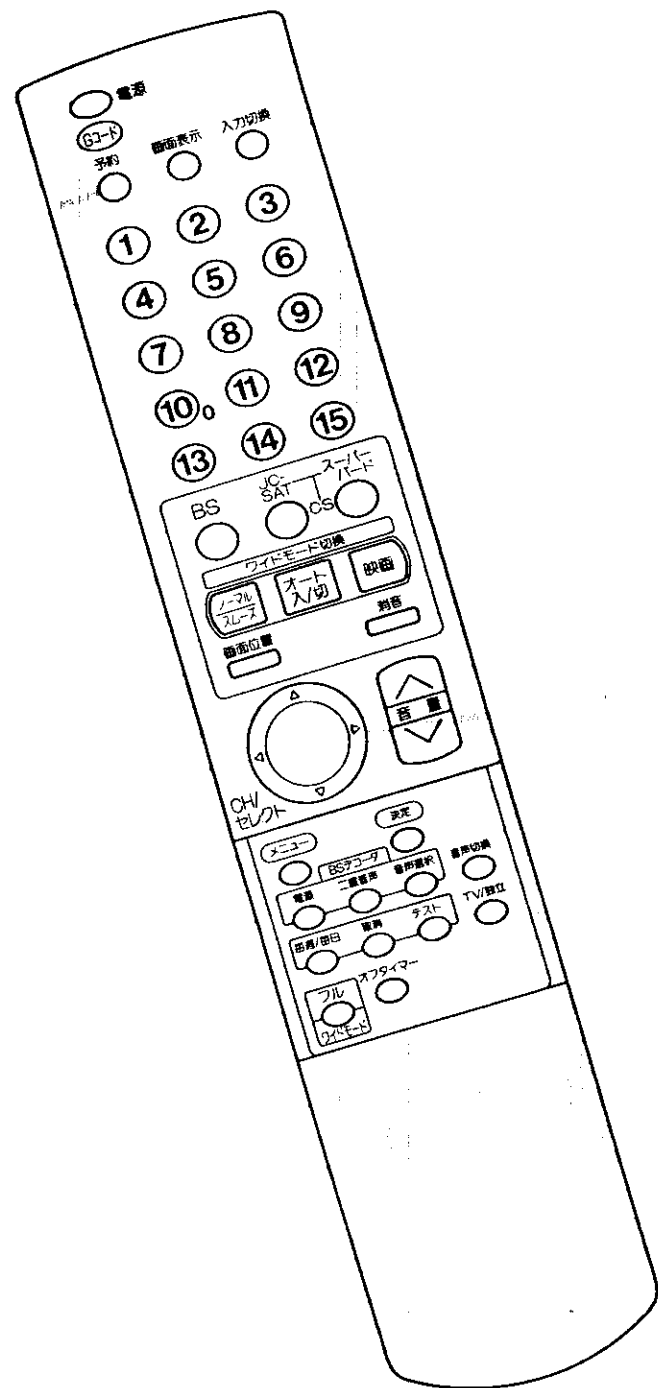

メモ 通常予約について

通常予約は、1ヵ月先の番組まで可能です。

予約ボタンを押す



予約設定	予約の種類	VTR録画予約
④で予約の種類を選択 Gコードを入力して下さい		
中止/修正▶ 取消ボタン 通常予約設定/取消/確認▶ 予約ボタン		

もう一度予約ボタンを押す



Gコードを入力しないで
押します。

予約	3月17日	木	11:00
予約のCH	日	開始時刻	終了時刻
1	---	---	---
2	---	---	---
3	---	---	---
4	---	---	---
5	---	---	---
設定: 修正▶ ④ 録画 曜日▶ 録画 曜日 取消▶ ④に合わせて取消 終了▶ 予約ボタン			

④で予約「No」を選ぶ

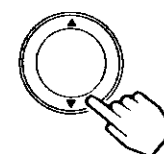

予約	3月17日	木	11:00
予約のCH	日	開始時刻	終了時刻
1	---	---	---
2	---	---	---
3	---	---	---
4	---	---	---
5	---	---	---
設定: 修正▶ ④ 録画 曜日▶ 録画 曜日 取消▶ ④に合わせて取消 終了▶ 予約ボタン			

④で「予約」の項を選び、④で予約の種類「番組」を選ぶ

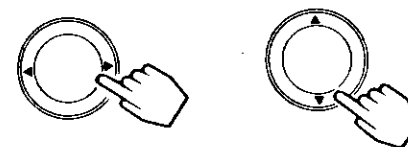

番組...録画

◆番組予約を選ぶと
終了時刻は設定で
きません。

予約	3月17日	木	11:00
予約のCH	日	開始時刻	終了時刻
1	---	---	---
2	---	---	---
3	---	---	---
4	---	---	---
5	---	---	---
設定: 修正▶ ④ 録画 曜日▶ 録画 曜日 取消▶ ④に合わせて取消 終了▶ 予約ボタン			

④で「CH」の項を選び、④で予約するチャンネル、またはポジションを合わせる

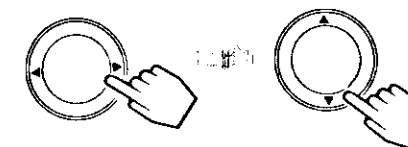

予約	3月17日	木	11:00
予約のCH	日	開始時刻	終了時刻
1	---	---	---
2	---	---	---
3	---	---	---
4	---	---	---
5	---	---	---
設定: 修正▶ ④ 録画 曜日▶ 録画 曜日 取消▶ ④に合わせて取消 終了▶ 予約ボタン			

④で「日」の項を選び、④で予約日を合わせる

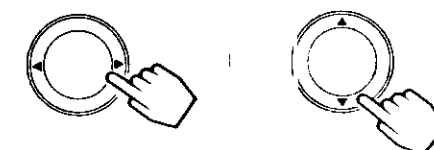

予約	3月17日	木	11:00
予約のCH	日	開始時刻	終了時刻
1	4	---	---
2	---	---	---
3	---	---	---
4	---	---	---
5	---	---	---
設定: 修正▶ ④ 録画 曜日▶ 録画 曜日 取消▶ ④に合わせて取消 終了▶ 予約ボタン			

通常予約 番組予約のしかた のつづき

11

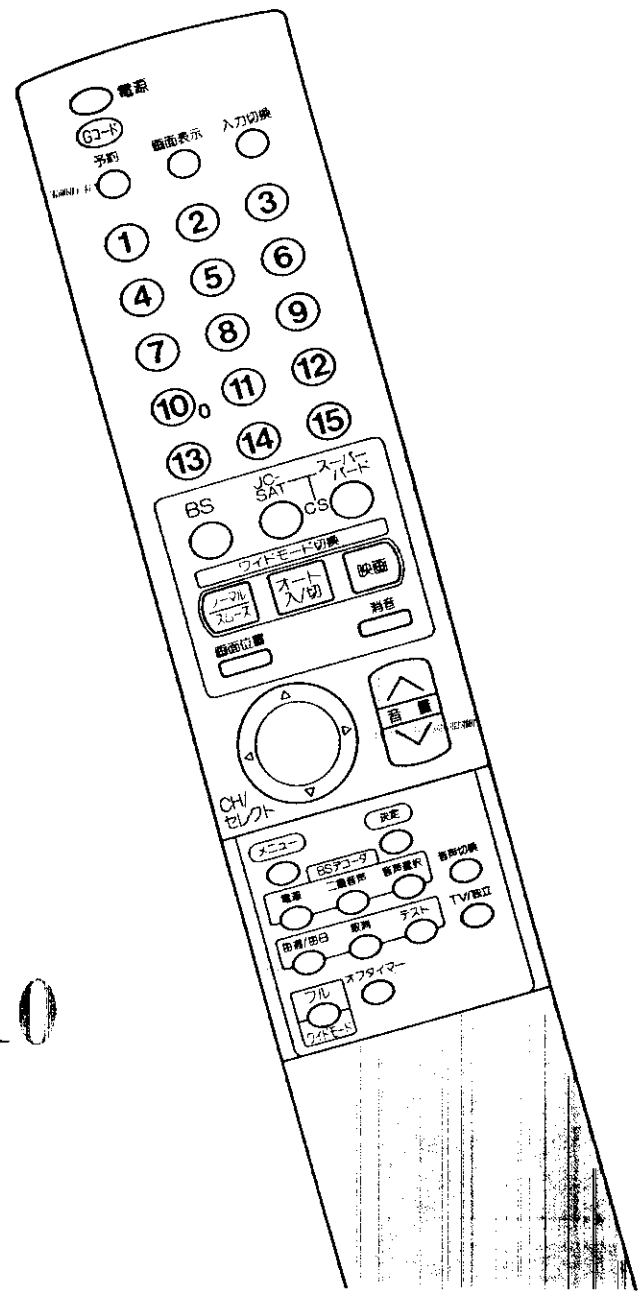

7~10

10

メモ 番組予約の動作について

- リモコンで電源を切った状態で、予約開始時刻になると予約チャンネルで電源が入ります。
- 予約で電源が入った場合、何も操作しないと安全のため2時間後に電源が切れます。
予約で電源が入った場合、停電になると停電が復帰しても、テレビの電源は切れたままになります。
- すでに、電源が入っている状態では、予約開始時刻約15秒前から次のような表示が出ます。

PM10:00から番組予約が入っています

! 予約設定中のご注意

- 予約が設定されているときは、リモコンで電源を切ってください。
本体の電源スイッチで電源を切りますと、予約動作はしません。
- 確認/取消などの操作は **84**, **85** をご覧ください。

7 ① で「開始時刻」の「AM, PM」を選び、② で合わせる

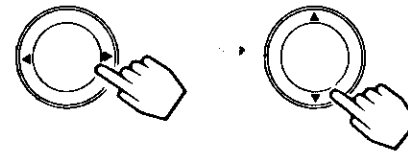

AM PM

予約	3月17日	木	11:00
予約	CH	日	終了時刻
1	4	15	11:00
2			
3			
4			
5			
6			
7			
8			
9			
10			
11			
12			
13			
14			
15			

設定/修正: ① ② ③ ④ ⑤ ⑥ ⑦ ⑧ ⑨ ⑩ ⑪ ⑫ ⑬ ⑭ ⑮
取消/他に合わせて取消 終了予約ボタン

8 ③ で「時」の項目を選び、④ で合わせる

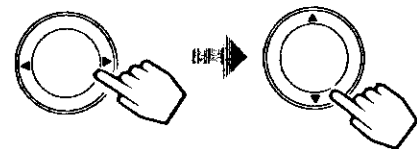

0 → 1 → 2
11 → 10

予約	3月17日	木	11:00
予約	CH	日	終了時刻
1	4	15	11:00
2			
3			
4			
5			
6			
7			
8			
9			
10			
11			
12			
13			
14			
15			

設定/修正: ① ② ③ ④ ⑤ ⑥ ⑦ ⑧ ⑨ ⑩ ⑪ ⑫ ⑬ ⑭ ⑮
取消/他に合わせて取消 終了予約ボタン

9 ⑤ で「分」の項目を選び、⑥ で合わせる

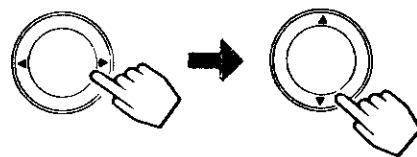

00 → 01 → 02 → 03
59 → 58 → 57

予約	3月17日	木	11:00
予約	CH	日	終了時刻
1	4	15	11:00
2			
3			
4			
5			
6			
7			
8			
9			
10			
11			
12			
13			
14			
15			

設定/修正: ① ② ③ ④ ⑤ ⑥ ⑦ ⑧ ⑨ ⑩ ⑪ ⑫ ⑬ ⑭ ⑮
取消/他に合わせて取消 終了予約ボタン

10 毎週、毎日など繰り返し予約を設定するとき

⑦ で「日」の項目を選び、毎週/毎日ボタンを押す

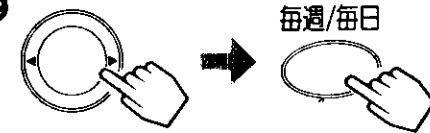

押すたびに予約日が変わります。
最初の予約日 → 月 → 金 → 月 ~ 土
毎週・曜日 ← 毎日

予約	3月17日	木	11:00
予約	CH	日	終了時刻
1	4	15	11:00
2			
3			
4			
5			
6			
7			
8			
9			
10			
11			
12			
13			
14			
15			

設定/修正: ① ② ③ ④ ⑤ ⑥ ⑦ ⑧ ⑨ ⑩ ⑪ ⑫ ⑬ ⑭ ⑮
取消/他に合わせて取消 終了予約ボタン

- 複数の予約を設定するときは、7~10の操作を繰り返します。
- 予約内容の修正は ① と ② で修正したい項を選び、修正してください。

11 予約ボタンを押す



予約を設定すると、予約入(緑)ランプが点灯します。

! 予約内容修正時のご注意

予約内容を修正したときは、必ず予約ボタンで終了してください。

予約の確認と取消し

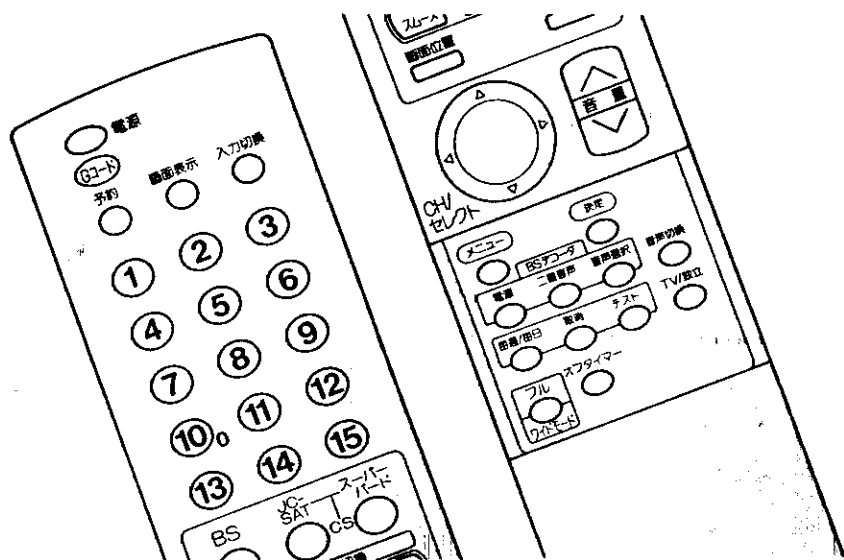

予約内容の確認のしかた

予約ボタンを押す

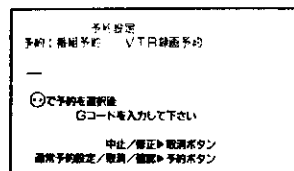

もう一度予約ボタンを押す。



Gコードを入力しないで押します。

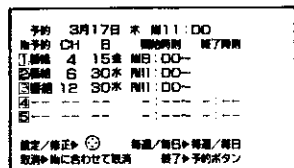

表示を消すときは、もう一度予約ボタンを押す

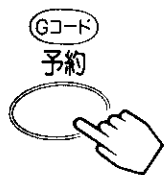

メモ 予約が重なったときの優先について

ビデオのタイマー予約と重ならないようにしてください。混乱を避けるため、重なった予約はしないようおすすめします。
 テレビの予約とビデオのAV-BUSの予約を共用すると、動作しない場合がありますので、共用は避けてください。予約時間が重なっている場合は、予約の設定はできません。予約が重なっているときは、下記の表示が出ます。

予約が重なっています

BS/CSチャンネル番組予約とBS/CSチャンネル録画予約の予約時間が重なった場合は、録画予約が優先されます。録画予約は開始時刻の1分前も予約時間に含まれます。メニューの中の衛星関連の画面の中で「CH固定」が「入」になっていますとBS/CSの番組予約、およびBS/CSの録画予約は動作しません。

予約内容の取消しのしかた

予約ボタンを押す

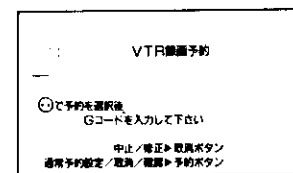
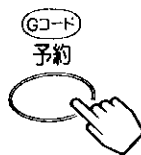

もう一度予約ボタンを押す



Gコードを入力しないで押します。

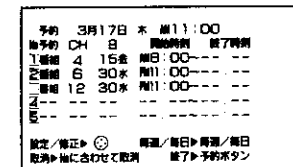

◎で取消したい予約「No」を選ぶ

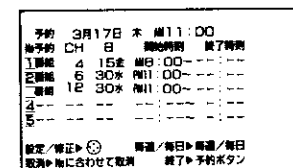

取消ボタンを押す

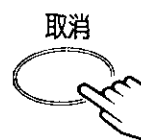

で選んだ予約「No」の表示が「---」となり、取消されます。

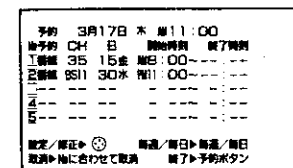

表示を消すときは、もう一度予約ボタンを押す



!! 予約設定時のご注意

●予約開始時刻と終了時刻が同じ場合や未設定の項目があるときなどに、予約ボタンを押すと下記の表示が出ます。このようなときは、正しい時刻を設定するか、取消ボタンを押します。

●BS/CSCH固定「入」とBS/CS番組予約は、BS/CS CH固定「入」が優先します。

予約ご質問 ため

Gコードステーションを使わず、ビデオで衛星放送を録画するには

BSまたはCSチューナー内蔵でないビデオでGコード予約、通常予約を使用しないで、衛星放送を録画して楽しむことができます。

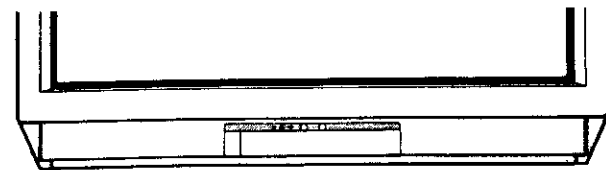

BS/CS録画ランプ

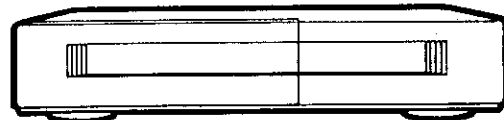

準備

ビデオをテレビに接続する

42

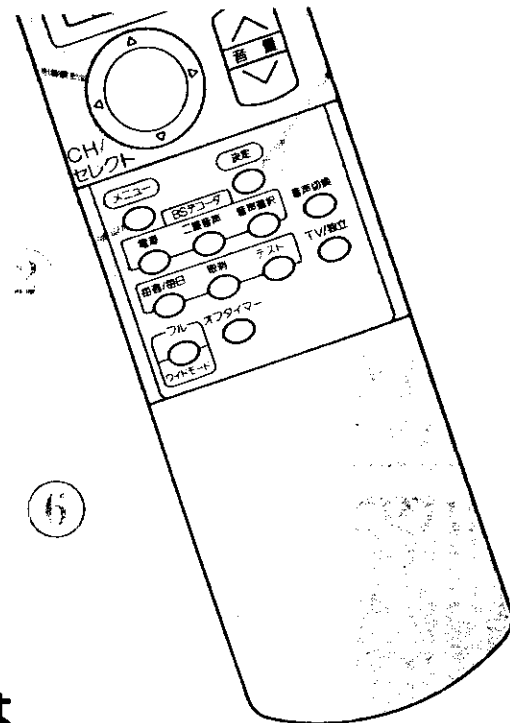
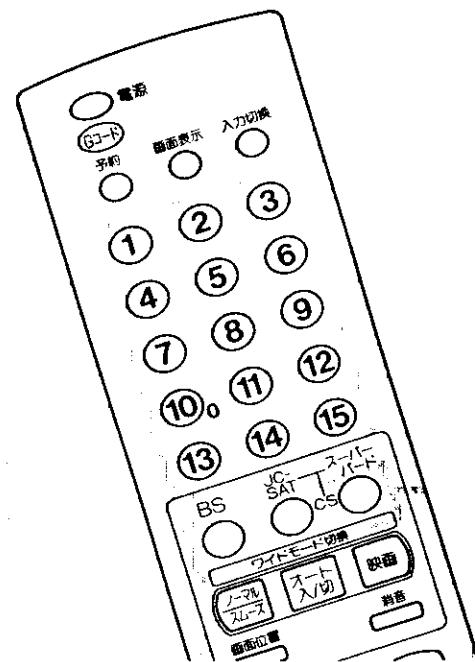

見ている衛星放送を録画するには

録画したいBS/CSチャンネルを選び、音声の内容を選ぶ

22 ~ 23

録画するビデオに応じて、音声内容を選んでください。(モノラルビデオ…「主」または「副」、Hi-Fiビデオ…「主/副」を選ぶ)

ビデオを外部入力に合わせて録画する

詳しくはビデオの取扱説明書をご覧ください。

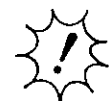

ご注意ください

- テレビ本体の電源スイッチでテレビの電源を切ると録画ができません。必ずリモコンでテレビの電源を「切」にしてください。
- スクランブル放送録画中は、デコーダの電源も切らないようにしてください。

衛星放送を録画しながらテレビ放送を見るには

録画したいBS/CSチャンネルを選び、音声の内容を選ぶ

22 ~ 23

録画するビデオに応じて、音声内容を選んでください。(モノラルビデオ…「主」または「副」、Hi-Fiビデオ…「主/副」を選ぶ)

メニューボタンを押し、で「衛星関連」を選び、決定ボタンを押す

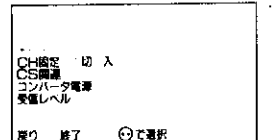
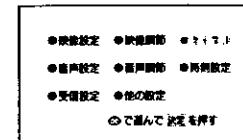

で「CH固定」を選び、で「入」にする

テレビのBS/CS録画ランプが点灯します。

で「終了」を選び、決定ボタンを押す

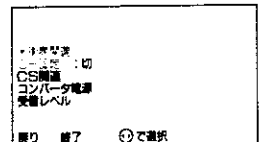

入力切換ボタンで「ビデオ：1」にする

ビデオの出力を「ビデオ：2」に接続している場合は、入力切換ボタンで「ビデオ：2」にします。

ビデオを外部入力に合わせて、録画したいチャンネルが映ることを確認し、録画をはじめる

ご覧になりたいテレビ放送のチャンネルを選ぶ

BS/CSチャンネルを選ぶと、右図のような録画予約表示が出て、チャンネルが固定されていることを表示します。

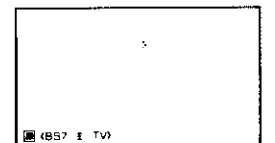

録画が終わったら ~ と同じ手順で「CH固定」を「切」にする

「CH固定」を「入」にしておくと、他のBS/CSチャンネルの選局はできません。

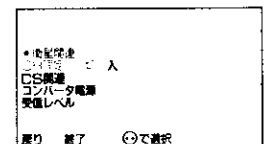

1番組のタイマー録画をするとき(留守録)

- 1-1の操作を行った後、ビデオを外部入力からのタイマー録画にします。
- テレビの電源はリモコンで「切」にします。
- ビデオのタイマー録画については、ビデオの取扱説明書をご覧ください。

ちょっとひとこと

- お手持ちのビデオによっては、上記「ビデオ側での操作」ができないものもあります。詳細はお手持ちのビデオの取扱説明書をご覧ください。
- デコーダを使用した場合、音声内容(主/副、TV/独立)は、デコーダで指定します。

Gコードステーションを使わず、ビデオで衛星放送を録画するには(つづき)

日立のBSチューナー内蔵でないビデオをご使用で、AV-BUS端子(または、BSコントロール端子)がついているときは、ビデオからの指令によってテレビに内蔵のBSチューナーの「入・切」とチャンネル切換えができます。タイマー録画のときには、無駄な電気を使いません。

準備
AV-BUS端子付ビデオをテレビに接続する
 (AV-BUS端子付でないビデオのときは、
 86 ~ 87 をご覧ください。)

43

見ている衛星放送を録画するには

86 と同じです

衛星放送を録画しながらテレビ放送を見るには

87 と同じです

衛星放送をタイマー録画するには

1 ビデオのタイマー録画設定をする

チャンネルは右表に従って設定します。
 例) BS5チャンネルを録画したいときは、
 「7」「5」と入力する。

- 詳しくはビデオの取扱説明書をご覧ください。

録画したい放送	ビデオのチャンネル入力
BS1	71
BS3	73
BS5	75
BS7	77
BS9	79
BS11	81
BS13	83
BS15	85

設定時間がくると

自動的にテレビ内蔵のBSチューナーの電源が入り、録画されて、終了すると電源が切れます。

メモ BSコントロール機能とは

BSチューナーが内蔵されていないビデオやテレビでも、BSチューナー内蔵機器と組み合わせて、BSを簡単に楽しめるようにする機能です。
 日立のAV-BUS端子または、BSコントロール端子のついた機器で使います。

AV-BUS端子付ビデオで衛星放送を録画するときの注意

テレビ本体の電源スイッチでテレビの電源を切ると録画ができません。必ずテレビのリモコンでテレビの電源を「切」にしてください。

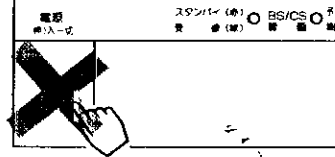

AV-BUSII端子は日立製のビデオのAV-BUS端子、BSコントロール端子にしか接続できません。

設置

- アンテナの接続..... 90
- 受信設定について..... 96
 - チャンネルの合わせかた..... 96
 - 空きチャンネルの飛越し選局..... 98
 - デコーダの入力設定..... 100
 - 本体でのチャンネル設定..... 102
- 転倒防止について..... 104
- Gコードステーションの取付けかた..... 105

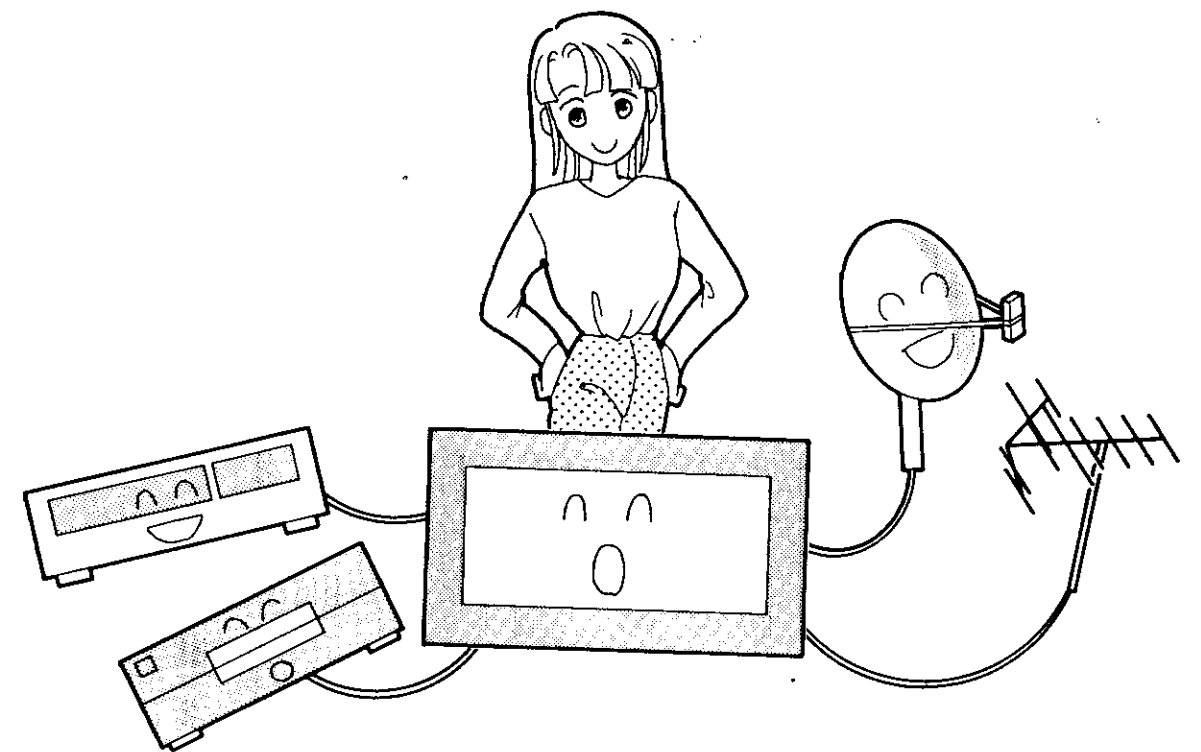

アンテナの接続

VHF/UHFアンテナの接続 据付は販売店に依頼することをおすすめします。

VHF/UHFアンテナが混合のとき

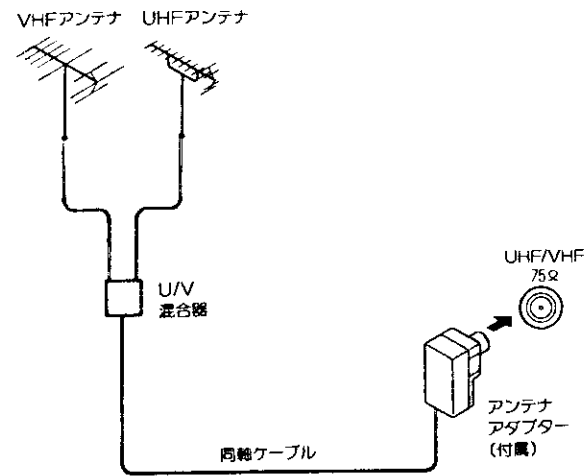

アンテナアダプターをUHF/VHF混合アンテナ端子に接続する

VHF/UHFどちらか一方のとき

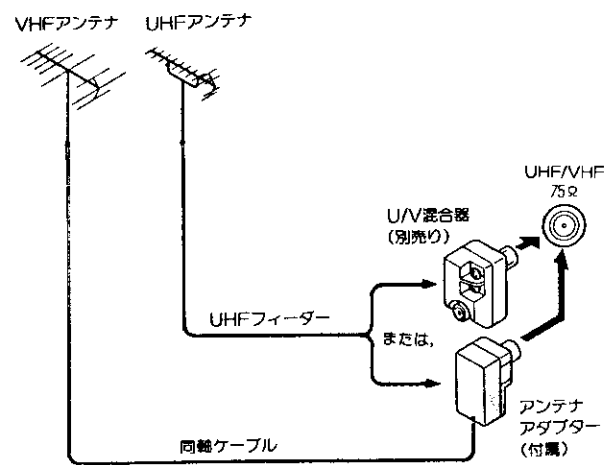

アンテナアダプターまたは、U/V混合器(別売り)をUHF/VHF混合アンテナ端子に接続する

メモ アンテナアダプターについて

同軸ケーブルやUHFフィーダーにアンテナアダプターなどが接続されていないときは、91を見て接続してください。

VHF/UHFアンテナが独立のとき

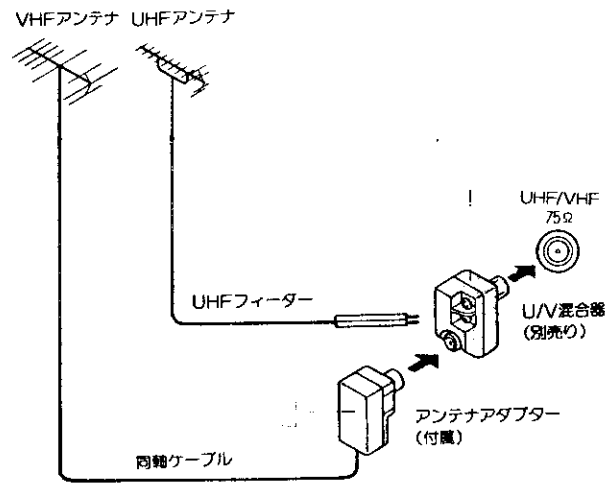

- 1 U/V混合器にUHFフィーダーを接続する
- 2 アンテナアダプターにVHF同軸ケーブルを接続する
- 3 U/V混合器(別売り)にアンテナアダプターを接続し、UHF/VHF混合アンテナ端子に接続する

BSが混合の場合 (例: VHF/UHF/BS 混合入力)

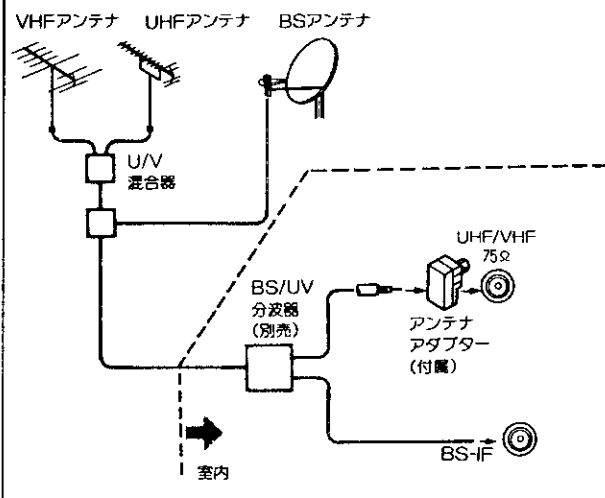

アンテナ接続時のご注意

- アンテナ線には、妨害の少ない同軸ケーブルの使用をおすすめします。
(平行フィーダーを使用しますと受信状態が不安定となり、妨害電波を受けやすく、画面にしま模様が見れたりします。)
- 室内アンテナも妨害電波を受けやすいので、お避けください。
- アンテナ線に対して、電源コードや他の接続コード類をできる限り離してください。
- F形接栓(別売り)はBSアンテナからの同軸ケーブル専用の接栓です。VHF用には使用しないでください。

アンテナアダプターと同軸ケーブルの接続

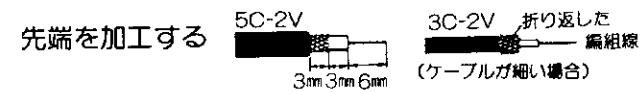

ふたをあける

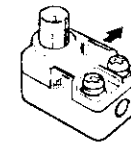

ビニール線を切断する



*ツメに接続されているビニール線(2本共)を切断する

同軸ケーブルを取付ける

ペンチで固定する



しん線をこの溝に押し込む

ふたをしめる

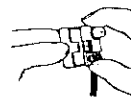

UHFフィーダーの接続

先端を加工する



U/V混合器(別売り), またはアンテナアダプターに接続する

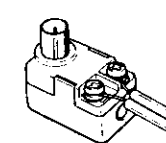
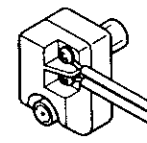

VHF/UHFアンテナが独立のときは、U/V混合器(別売り)に接続してください。

- UHFフィーダーはUHF専用のものをご使用ください。
(VHF平行フィーダーなどで代用されますと、画質が悪くなります。)

アンテナアダプターとVHF平行フィーダーの接続

先端を加工する

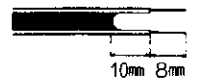

ネジをゆるめ、平行フィーダーを接続する

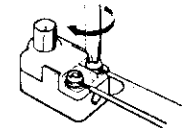

F形接栓(別売り)の接続

先端を加工する

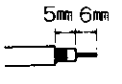

リングを通す



コネクター先端部を外被導体内側に差し込み、強く押込む

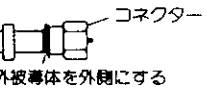
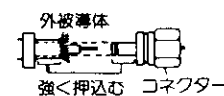

ペンチなどを使い、リングをコネクターの根本で固定する

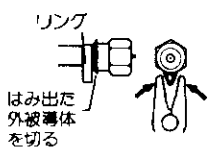

アンテナの接続(つづき)

BSアンテナの接続(BSだけを視聴する場合)

接続するときには必ずテレビの電源を切ってから行ってください。
BSアンテナが短絡すると、テレビの電源が切れます。この場合はBSアンテナを再確認し、テレビ本体の電源スイッチを切って、1~2分程度待ってから再度電源を入れてください。現象がなおらない場合は、コンバータ電源を「切」に設定して、お買い上げの販売店にご相談ください。

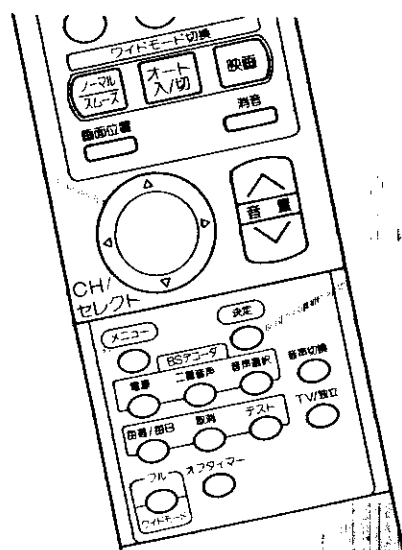
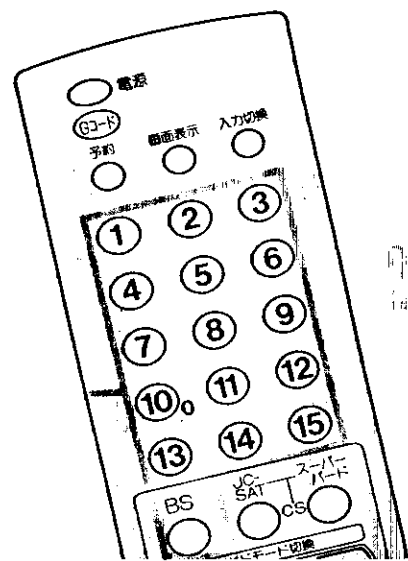
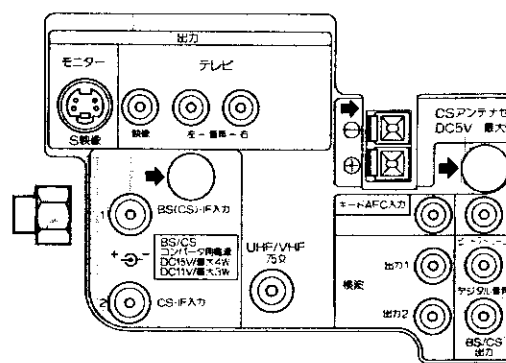
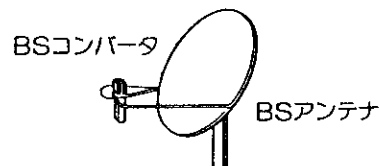

メモ BSアンテナの接続についてのお願い

- 付属のアンテナアダプターはVHF用ですので、BS/CS-IF入力端子用には使用できません。F形接栓(別売り)をご使用ください。
- アンテナの方向調整、設置についてはアンテナの取扱説明書をご覧ください。お買い上げの販売店にご相談ください。

注意 BSアンテナの接続についてのご注意

- BS用のアンテナ接続は、必ずBS(CS)-IF入力端子1に接続してください。
- CS-IF入力端子2では、BS受信できません。
- 衛星放送を分配して他の機器で衛星放送を視聴する場合、BS分配器は必ず多端子タイプの電流通過形をご使用ください。
- 多端子タイプ電流通過形でない場合は、BSアンテナに供給している機器の電源を切ると、他の機器で衛星放送が受信できなくなります。

メモ 受信できないときには

衛星放送の電波は微弱なため、受信するにはアンテナ、チューナーなどの正確な調整が必要です。もし、映りがよくないときには販売店にご相談ください。また、雷雨や豪雨のような強い雨が降ったり、雪がアンテナに付着すると電波が弱くなり、一時的に画面や音声に雑音がでたり、ひどい場合には全く受信できないことがあります。これは、気象条件によるもので、アンテナやチューナーの故障ではありません。

BSアンテナの同軸ケーブルをF形接栓(別売り)に接続する 91

● UHF, VHF, BSが混合されているときには、BU/UV分波器(別売り)が必要です。90

メニューボタンを押し、
で「衛星関連」を選び、
決定ボタンを押す

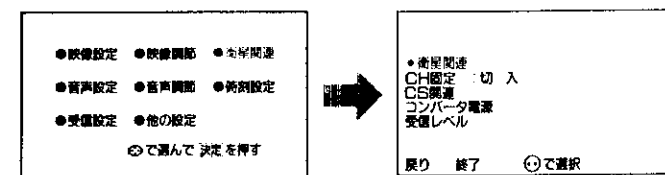

で「コンバータ電源」を選び、決定ボタンを押す

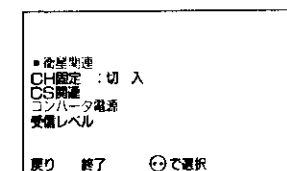

で「BS」を選び、
で「連動」を選ぶ

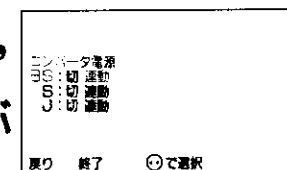

で「終了」を選び、
決定ボタンを押す

- マンションなどの共同受信の場合は、「切」でお使いください。
- 別売りのBS分配器を使って、2台以上のBSチューナー内蔵機器をお使いの場合も、共同受信でなければ「連動」にします。
- ※BS分配器は全端子電流通過形をご使用ください。本機および他の機器のBSコンバータ用電源スイッチは「連動」にしてください。(一端子のみ電流通過形分配器をご使用の場合は、お買い求めの販売店にご相談ください。)

F形接栓(別売り)をBS(CS)-IF入力端子1に接続する

BS(CS)-IF入力端子1は、BS(CS)コンバータからの信号を受けるための端子です。また、この端子からBS(CS)コンバータにDC+15Vを供給します。BS(CS)アンテナを接続するときには必ずテレビの電源を切ってから行ってください。

● 本機は衛星放送用アンテナ入力レベルを画面に表示させることができますので、設置調整時の目安として使用できます。

BS, またはCSチャンネルを選局する

衛星放送を受信します。
受信レベルについては、BS, CS放送共、同じ設定で表示することができます。

同様の操作で、「受信レベル」を選び、
決定ボタンを押す

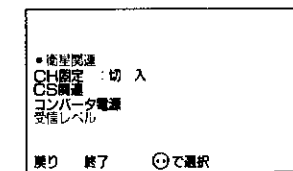

BS, またはCSアンテナの向きを調節して、
数値が一番大きくなる場所に設定する

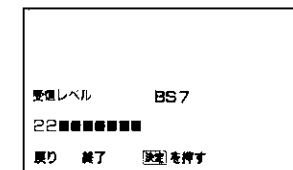

で「終了」を選び、決定ボタンを押す

アンテナの接続(つづき)

BS/CSアンテナの接続

接続するときは必ずテレビの電源を切ってください。
BS/CSアンテナの同軸ケーブルをF形接栓(別売り)に接続します。
UHF/VHF/BS/CSが混合されているときは、BS/UV/CS分波器(別売り)が必要です。
アンテナ接続後は [95] のCS受信時の設定、および [100] テコダの入力設定を行って
ください。コンバータ電源の設定、および受信レベルについては、[93] と同様です。

BSとSCC(スカイポート), またはJC-SAT(コアテック)を視聴する場合

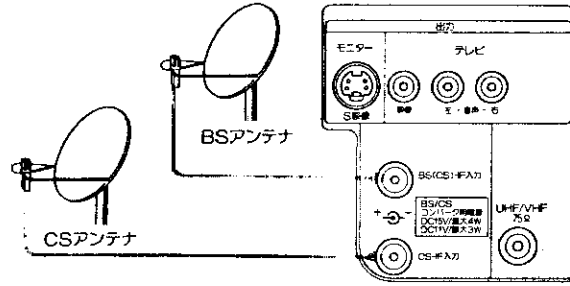

BS用アンテナは必ずBS(CS)-IF入力端子1に接続してください。CS-IF入力端子2ではBS受信できません。
コンバータ電源はBSとご覧になるCS(SまたはJ)を「連動」にしてください。
[95] で設定のS入力、J入力は、ご覧になるCSを入力2に設定してください。

SCC(スカイポート)とJC-SAT(コアテック)を視聴する場合

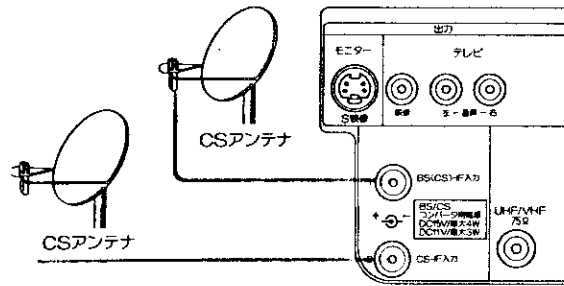

コンバータ電源はSとJを「連動」にしてください。
[95] で設定のS入力、J入力は、入力2に設定してください。

マンションなどの共聴システム(スペースケーブルネット)の場合

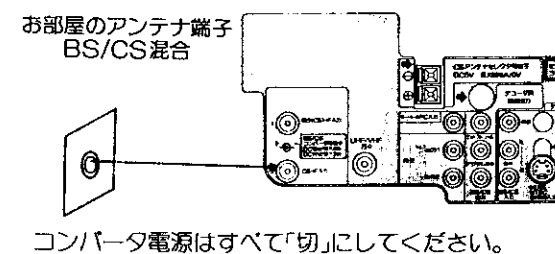

コンバータ電源はすべて「切」にしてください。

BSとSCC(スカイポート)とJC-SAT(コアテック)を視聴する場合

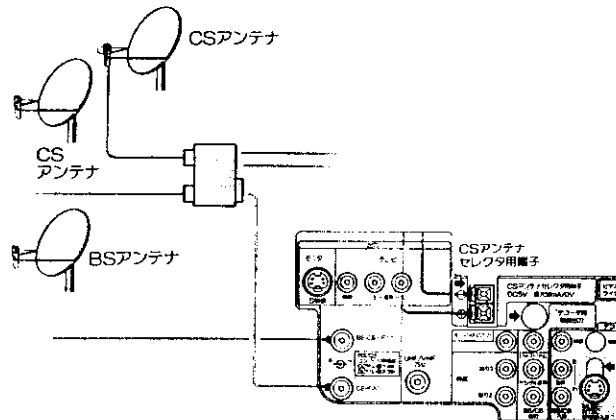

- BSとSCC(スカイポート)とJC-SAT(コアテック)をご覧になる場合は、別売りのアンテナセレクター(八木アンテナ製SL-7FB, およびSL-7PF-PA)が必要です。JC-SATとSCCをアンテナセレクターに入力し、セレクターの出力はCS-IF入力2に接続してください。
SL-7PF-PAをご使用のときは、アンテナセレクターより出ている2本の線をテレビのCSアンテナセレクター用端子に接続してください。
また、[95] の設定は、S入力およびJ入力は、共に入力2に設定してください。
間違えて接続しますと、自動的にアンテナが切換わらなくなります。詳しくは、アンテナセレクターの取扱説明書をご覧ください。
- CSデコーダの接続については、コアテック方式のデコーダは[46]、スカイポート方式のデコーダは[48]のMUSE-NTSCコンバータと同様の接続をしてください。
デコーダの入力設定は、J1~J15はBS/CS入力、S1~S11はMN入力に設定してください。[101]

メモ CS受信時の設定

メニュー画面で、衛星関連の受信設定を選択し、CS放送のアンテナを接続した入力を選択してください。
詳しくは [95] CS受信時の設定をご覧ください。

CS受信時の設定

CSアンテナ接続後、以下の設定を行ってください。

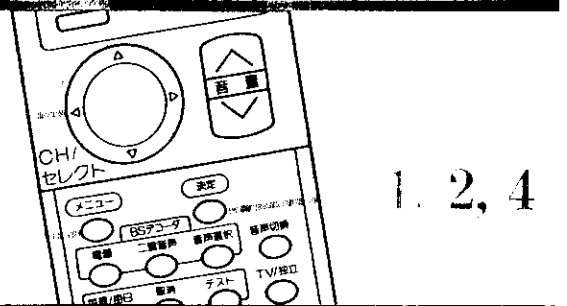

1 メニューボタンを押し、
○で「衛星関連」を選び
決定ボタンを押す

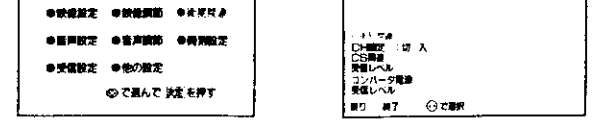

2 ○で「CS関連」を選び決定ボタンを押す

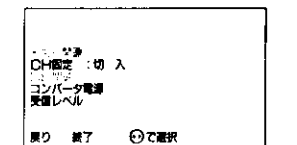

3 ○で設定する項目を選び、○で選択する

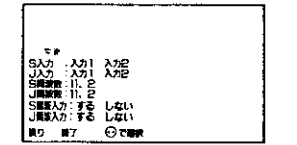

項目	○で選択できる内容	
S入力	入力1	SCC(スカイポート)用アンテナをBS(CS)-IF入力端子1に接続したときに選びます。
	入力2	SCC(スカイポート)用アンテナをCS-IF入力端子2に接続したときに選びます。
J入力	入力1	JC-SAT用アンテナをBS(CS)-IF入力端子1に接続したときに選びます。
	入力2	JC-SAT用アンテナをCS-IF入力端子2に接続したときに選びます。
S周波数	11.2	LNB ^(注1) の周波数を示します。通常はこの設定にしてください。「11.2GHz(ギガヘルツ)」を示しています。
	10.99	共聴システム(スペースケーブルネット)のときは、この設定にしてください。「10.99GHz」を示しています。
	11.3	LNBの周波数が11.3GHzのCSアンテナを接続時、この設定にしてください。「11.3GHz」を示しています。
J周波数	11.2	LNBの周波数を示します。通常はこの設定にしてください。「11.2GHz」を示しています。
	10.873	共聴システム(スペースケーブルネット)のときは、この設定にしてください。「10.873GHz」を示しています。
	11.3	LNBの周波数が11.3GHzのCSアンテナを接続時、この設定にしてください。「11.3GHz」を示しています。
S偏波切換	する	CSコンバータに電圧式偏波切換器 ^(注2) をつないでいる場合を選んでください。
	しない	上記以外のCSコンバータ接続時にこの設定にしてください。
J偏波切換	する	CSコンバータに電圧式偏波切換器 ^(注2) をつないでいる場合を選んでください。
	しない	上記以外のCSコンバータ接続時にこの設定にしてください。

(注1) LNB(Low Noise Block)とはコンバータの一部です。

(注2) 偏波切換器: BSは円偏波ですが、CSには水平偏波(H)と垂直偏波(V)がありチャンネルによって違います。このため、CSアンテナは受信したい放送電波の偏波面に合ったアンテナを使用する必要があります。

4 ○で「終了」を選び、決定ボタンを押す

メモ 偏波について

SCC(スカイポート)				JC-SAT(コアテック)			
CH	偏波面	CH	偏波面	CH	偏波面	CH	偏波面
S1	V	S7	V	J1	H	J7	H
S2	H	S8	H	J2	V	J8	V
S3	V	S9	V	J3	H	J9	H
S4	H	S10	H	J4	V	J10	V
S5	V	S11	V	J5	H	J11	H
S6	H			J6	V	J12	V

CSアンテナのコンバータ(LNB)の前面に水平偏波、垂直偏波の切換器が取り付けられたもので、本機に接続できるものは電圧切換方式のみです。
アンテナについては、お買求めの電器店にご相談ください。

受信設定について

チャンネルの配列を変えたり、空きチャンネルにUHFのチャンネルを設定することができます。

チャンネルの合わせかた

工場出荷時には、チャンネルボタンの番号1～12に、VHFの1～12チャンネル、およびチャンネルボタンの13、14、15には、それぞれBS5、BS7、BS11チャンネルが設定されています。UHF放送を受信したり、チャンネルを入替えるときには、チャンネル合わせが必要です。

例) リモコンの⑤位置にUHFの42チャンネルを設定する方法

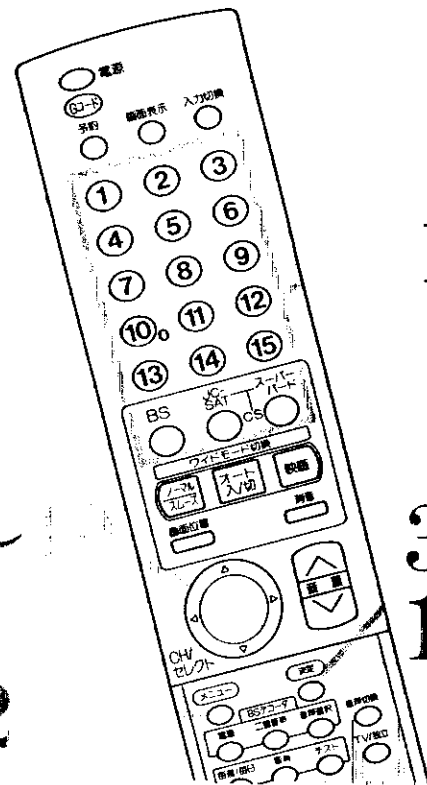

変えたいチャンネルボタンを押す



2 メニュー ボタンを押す

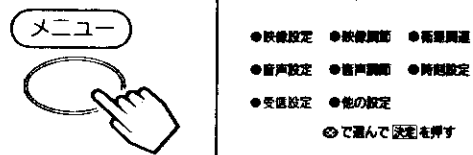

3 ⑤で「受信設定」を選び、決定ボタンを押す

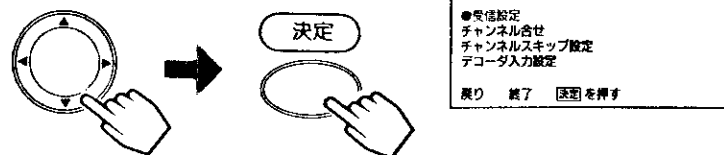

4 ⑤で「チャンネル合せ」を選び、決定ボタンを押す

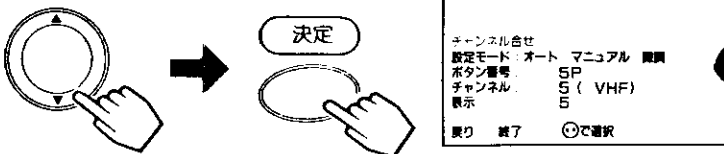

1

3, 4
10

2

メモ 選局時の「マニュアル」、「微調」の選択について

の操作のときに⑤を押すと、選局モードがつぎのように変わります。通常は「オート」でお使いください。

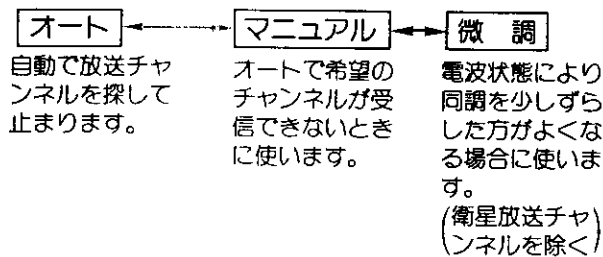

メモ CATV(ケーブルテレビ)について

CATVはUHF62チャンネルとBS1チャンネルの間で設定できます。

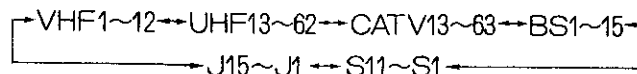

●CATVの受信は、サービスの行われている地域でのみ可能です。CATV会社との契約手続きが必要となります。詳しくはCATV会社にお問い合わせください。

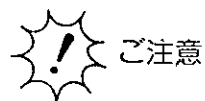

番組、録画予約が入っていると、受信設定はできません。

⑤で「設定モード」を選び、⑤で「オート」または「マニュアル」を選択する

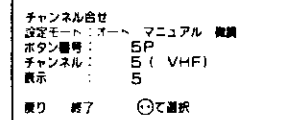
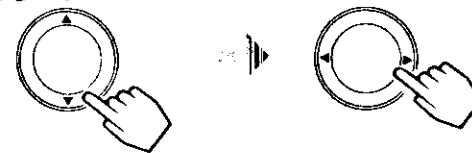

通常は「オート」をお使いください。

⑤で「ボタン番号」を選び、⑤で「5P」を設定する

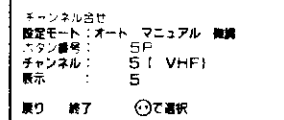
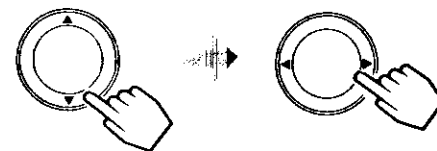

⑤で「チャンネル」を選び、⑤で「42」を設定する

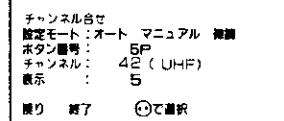
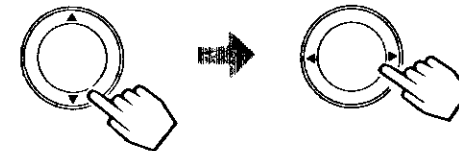

●設定モードが「微調」のときは、受信しているチャンネルの同調を微調節することができます。

8 ⑤で「表示」を選び、⑤で「42」を設定する

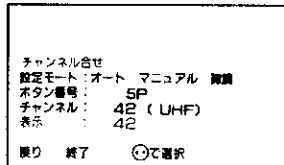
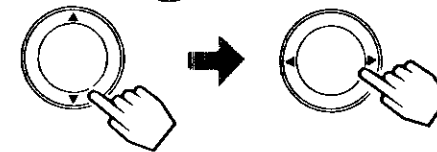

●Gコード予約をする場合、表示の番号は、新聞等に記載されているチャンネルを設定してください。

9 設定したチャンネルで、微調したい場合は ⑤で「設定モード」を選び、⑤で「微調」に設定する ⑤で「チャンネル」を選び、⑤で同調をずらし微調する

複数のチャンネルを変更する場合

と⑤の操作をくり返します。

10 ⑤で「終了」を選び、決定ボタンを押す



受信設定について(つづき)

空きチャンネルの飛越し選局

空きチャンネルを自動的に飛越(スキップ)して早く選局できます。

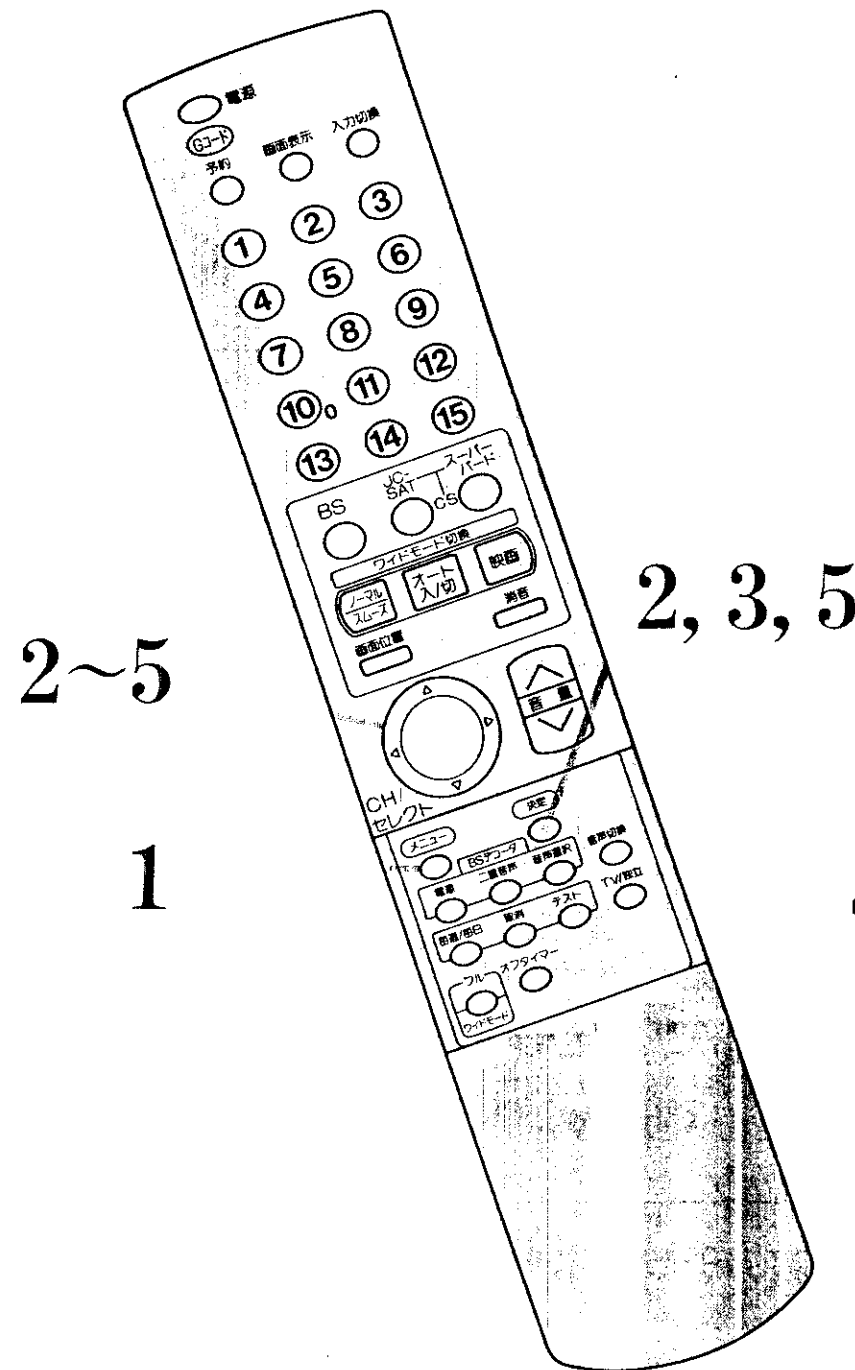

例) リモコンの⑬のチャンネルボタンを飛越したいとき

1 メニューボタンを押す

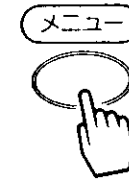

●映像設定 ●映像調節 ●衛星関連
●音声設定 ●音声調節 ●時刻設定
●受信設定 ●他の設定
◎で選んで返選を押す

2 ④で「受信設定」を選び、決定ボタンを押す

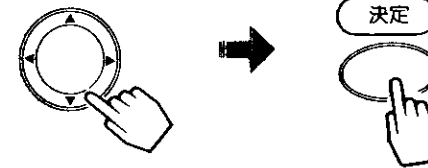

●受信設定
チャンネル合せ
チャンネルスキップ設定
デュータ入力設定
戻り 終了 決定を押す

3 ④で「チャンネルスキップ設定」を選び、決定ボタンを押す

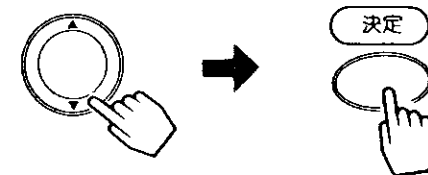

チャンネルスキップ設定
1P: スキップする スキップしない
2P: スキップする スキップしない
3P: スキップする スキップしない
4P: スキップする スキップしない
戻り 終了 ◎で選択 返選で終了

4 ④で「12P」を選び、④で「スキップする」を選択する

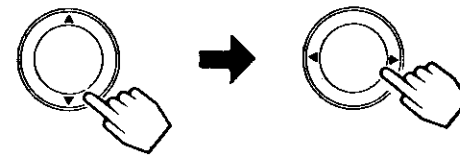

チャンネルスキップ設定
8P: スキップする スキップしない
10P: スキップする スキップしない
11P: スキップする スキップしない
12P: スキップする スキップしない
戻り 終了 ◎で選択 返選で終了

複数のチャンネルを飛越しする場合

1の操作をくり返します。

5 決定ボタンを押した後、④で「終了」を選び、決定ボタンを押す

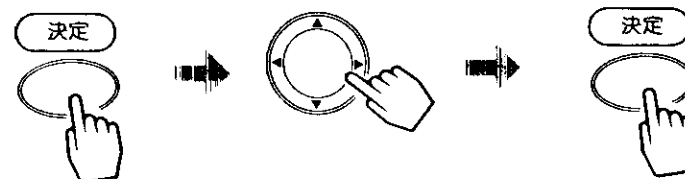

受信設定について(つづき)

デコーダの入力設定

セント・ギガ放送を楽しむときや、スカイポート用CSデコーダ、MUSE-NTSCコンバータを接続するときに設定します。

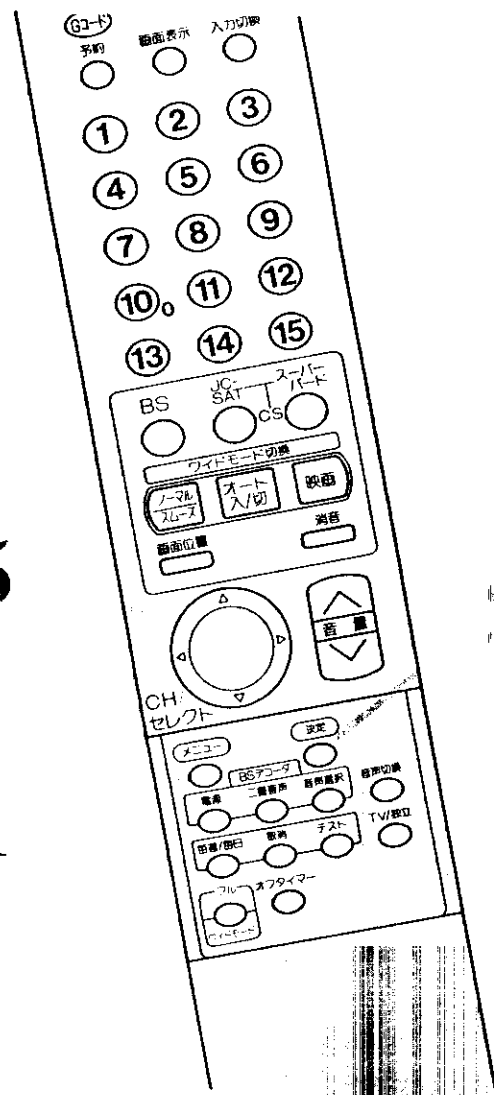

2~5

2, 3, 5

1

メモ ちよつとひとこと

- デコーダ入力設定は、通常BSチャンネルは「オート」側、CSチャンネルは「BS/CS入力」側でお使いください。
- BSデコーダの電源が「切」になっている場合や、BS/CS入力端子にケーブルを接続していないときは、BS/CS入力端子に切り換わりません。「オート」または「BS/CS入力」設定時)

注意

- 「MN入力」に設定されている場合、M-N入力端子に何も接続していないか、電源が「切」になっている場合は黒画面になります。「オート」側でBSデコーダを使用する場合、映像と音声異なる、音が出ないなどの異常のときは、音声切り換が合っていないためです。このときは、テレビとBSデコーダの音声内容を合わせてください。「BS/CS入力」に設定されている場合は、BS/CSデコーダの音声の選択が優先されます。テレビ側で音声切り換はできません。

1 メニューボタンを押す

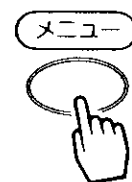

- 映像設定 ●映像調整 ●画面調整
- 音声設定 ●音声調整 ●音質設定
- 受信設定 ●他の設定
- ◎で選んで決定を押す

2 方向キーで「受信設定」を選び、決定ボタンを押す

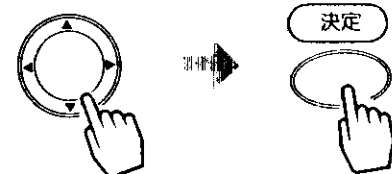

- 受信設定
- チャンネル合せ
- チャンネルスキップ設定
- デコーダ入力設定
- 戻る 終了 戻るを押す

3 方向キーで「デコーダ入力設定」を選び、決定ボタンを押す

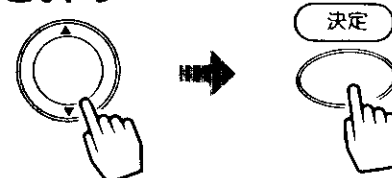

- デコーダ入力設定
- BS 1 : オート BS/CS入力 MN入力
- BS 3 : オート BS/CS入力 MN入力
- BS 5 : オート BS/CS入力 MN入力
- BS 7 : オート BS/CS入力 MN入力
- 戻る 終了 ◎で選択

ボタンで順次
下へ選ぶ

- デコーダ入力設定
- BS 15 : オート BS/CS入力 MN入力
- S 1 : テレビ BS/CS入力 MN入力
- S 2 : テレビ BS/CS入力 MN入力
- S 3 : テレビ BS/CS入力 MN入力
- 戻る 終了 ◎で選択

4 方向キーで「BSチャンネル」および「CSチャンネル」を選び、方向キーで「入力」を設定する

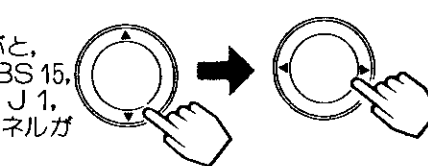

●BS 7より下を選ぶと、BS 9, BS 11, ...BS 15, S 1, S 2, ...S 11, J 1, J 2...J 15のチャンネルが表示されます。

- デコーダ入力設定
- J 12 : テレビ BS/CS入力 MN入力
- J 13 : テレビ BS/CS入力 MN入力
- J 14 : テレビ BS/CS入力 MN入力
- J 15 : テレビ BS/CS入力 MN入力
- 戻る 終了 ◎で選択

複数のチャンネルを入力する場合

の操作をくり返します。

5 方向キーで「終了」を選び、決定ボタンを押す

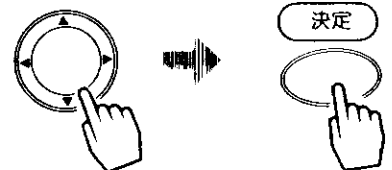

設定状態	使いかた
オート	BSスクランブル放送を自動判別し、スクランブル放送時に、自動的にBS/CS入力端子に接続されたBSデコーダを選択します。通常は「オート」でご使用ください。CSチャンネルの自動判別は働きません。(表示は「テレビ」となり、テレビ側に固定されます。)
BS/CS入力	放送内容によらずBS/CS入力端子に接続されたBSデコーダを選択します。セント・ギガ放送及びスカイポート方式のCS放送を楽しむときに設定します。
MN入力	MN入力端子に接続されたMUSE-NTSCコンバータを選択します。MUSE-NTSCコンバータを接続して、ハイビジョン番組を楽しむときに設定します。

受信設定について(つづき)

本体でのチャンネル設定

本体とびら内のチャンネル設定、チャンネル(送り)、音量▲(+), 音量▼(-)ボタンでも「チャンネル合わせ」の操作ができます。
+, -ボタンは音量ボタンと兼用です。

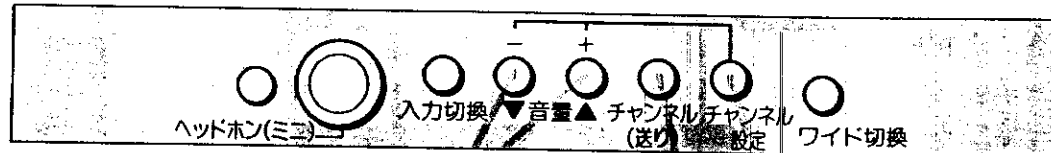
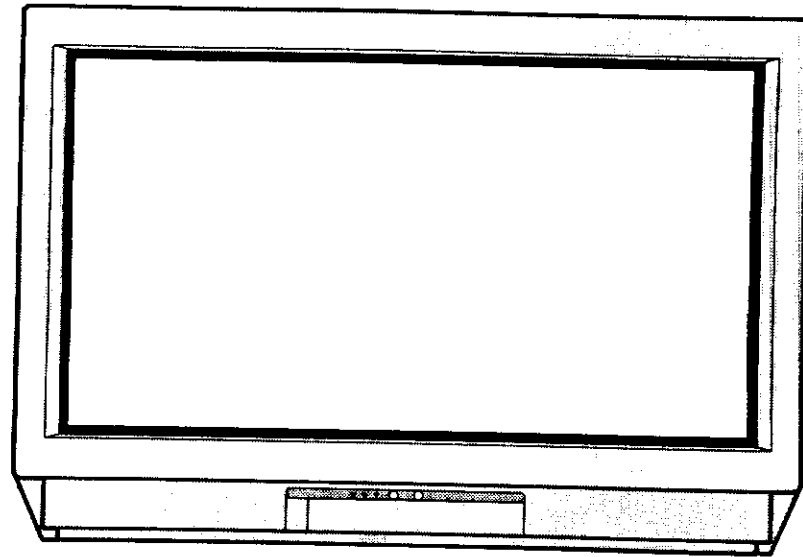

2~4

1~

3, 4

メモ チャンネル設定について

本体でのチャンネル設定の場合、設定の途中でひとつ前にもどることができません。複数のチャンネルを変更したいときは、変更したいチャンネルをひとつずつ設定していくか、「チャンネル」のところで、変更したいチャンネルをまとめて設定し、「表示」のところで表示させたいチャンネル番号をまとめて設定します。

チャンネル設定ボタンについて

チャンネル設定ボタンは、通常はご使用いただく必要はありません。
誤って押してしまった場合は、表示が消えるまで、数回ボタンを押すか、一旦電源を「切」にして、チャンネル設定モードを解除してください。

1 チャンネル設定ボタンを押す



チャンネル合せ
設定モード: オート マニュアル 微調
ボタン番号 (5P)
チャンネル: 5 (VHF)
表示: 5
音量ボタンで選択

2 チャンネル設定ボタンで「設定モード」を選び、+, -ボタンで「オート」「マニュアル」「微調」を選択する

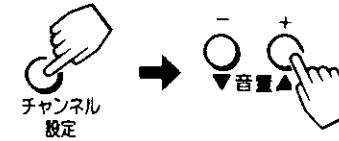

チャンネル合せ
設定モード: オート マニュアル 微調
ボタン番号 (5P)
チャンネル: 5 (VHF)
表示: 5
音量ボタンで選択

3 チャンネル設定ボタンで「チャンネル」を選び、チャンネル(送り)ボタンで入れたいポジション番号を選び、+, -ボタンでチャンネルを設定する

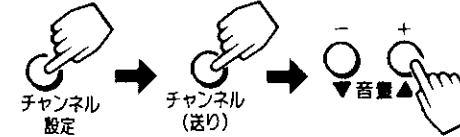

チャンネル合せ
設定モード: オート マニュアル 微調
ボタン番号 (5P)
チャンネル: 42 (UHF)
表示: 5
CHボタンで番号を選び音量ボタンで設定

4 チャンネル設定ボタンで「表示」を選び、チャンネル(送り)ボタンで入れたいポジション番号を選び、+, -ボタンで表示番号を設定する



チャンネル合せ
設定モード: オート マニュアル 微調
ボタン番号 (5P)
チャンネル: 42 (UHF)
表示: 42
CHボタンで番号を選び音量ボタンで設定

5 チャンネル設定ボタンを押す



転倒防止について

テレビにお子様に登ったり、揺すったり、押ししたりしますと、テレビが倒れるおそれがあります。転倒防止と地震・非常時の安全確保のために、テレビの固定をお願いいたします。

1 テレビを固定してご使用いただく場合には、図のようにセット後部のミソをご利用ください。

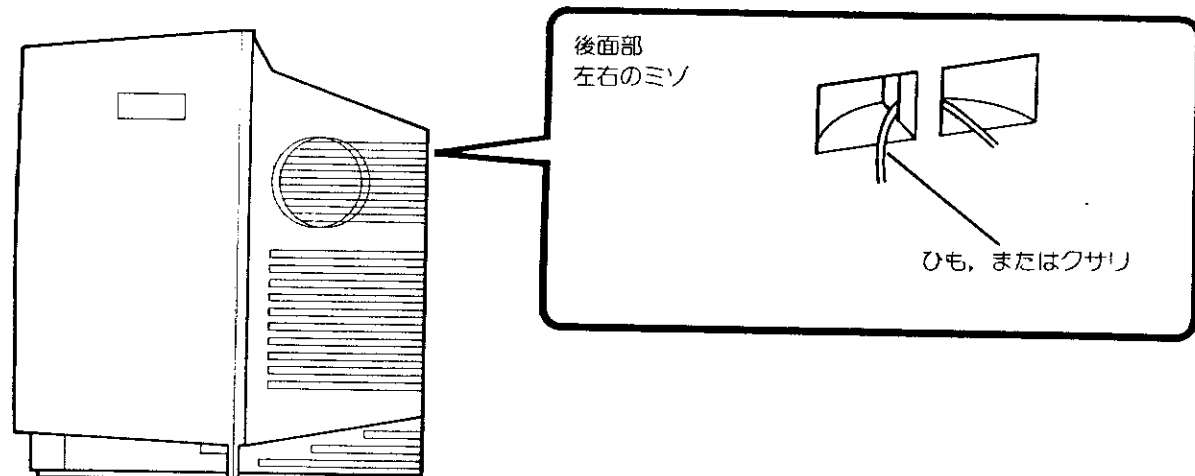

2 ひもまたはクサリ、および取付具については市販品をご利用いただき、確実に支持できる壁や柱等をお選びになり、しっかりと固定してください。

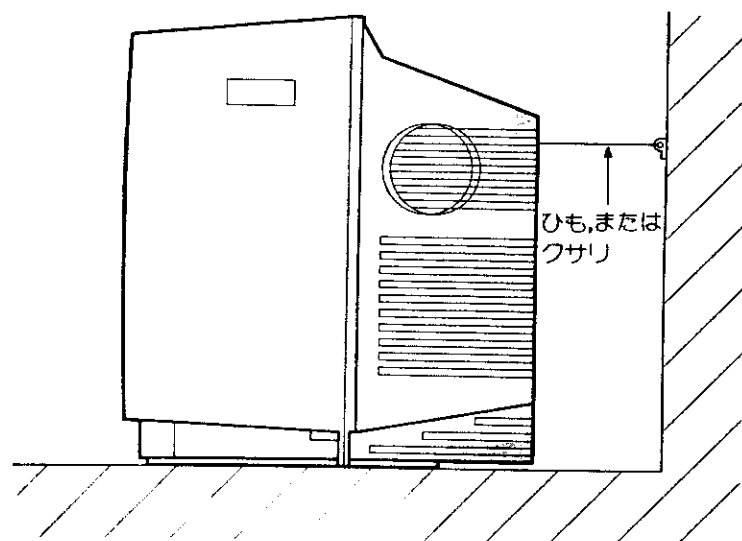

3 専用のテレビ台(別売り)との固定は、テレビ台の取扱説明書をご覧ください。

Gコードステーションの取付けかた

- Gコードステーションのプラグを本機後面端子部のGコードステーション端子に接続します。
- 録画予約は、Gコードステーションからリモコン信号を送信して、ビデオを操作します。
ビデオのリモコン受信窓が見える位置にGコードステーションを取付けてください。

1 取付け位置を決める

- テレビ台等に収納したビデオのリモコン受信窓の近くで、Gコードステーションが取付けられそうな場所を選んで、Gコードステーション底面の中央部のテープをはがし、仮固定します。
- ガラス扉の開閉でGコードステーションに扉が当たったり、コードを狭みこんだりしないようにしてください。
- コードはビデオケーブルといっしょに、本機後面端子部まで配線し、Gコードステーション端子に接続してください。

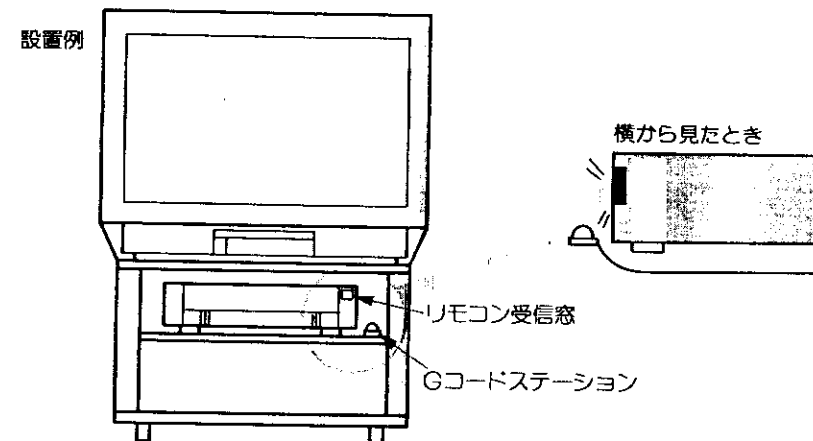

2 固定する

[56] ~ [61] の設定の確認が終わり、ビデオが正しく動作したら、Gコードステーション底面の外側のテープをはがし、しっかりと固定してください。

Gコードステーション

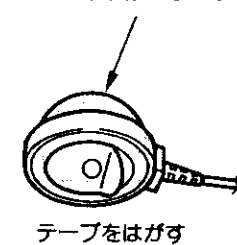

固定する

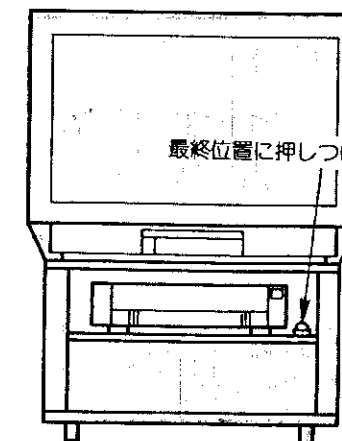
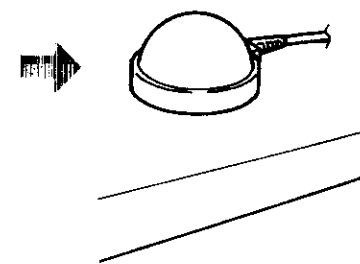

最終位置に押しつけて固定する

故障かな?と思ったら

電源差込みプラグがはずれていたり、アンテナ線がはずれていたりしているとテレビの故障とまちがえることがあります。販売店に連絡する前に下記のことを一応お確かめください。
それでも具合の悪い場合はご自分で修理なさらず、お買い求めの販売店にご相談ください。

このようなときは…	よくある事例	ここをお調べください	参照ページ
画面が出ない 音も出ない	①外部機器接続端子位置と入力切 換ボタンの切換え位置の不一致 ②デコーダ入力設定が「BS/CS入 力」または「MN入力」になっている。	①入力切換え位置を合わせてくだ さい。 ②受信設定でデコーダ入力設定を選 び、「オート」にします。	21 101
画面は出るが 音が出ない	①音量調節が0になっている。 ②消音ボタンを押している。	①音量ボタン(Λ)を押してみ てください。 ②もう一度消音ボタンを押して みてください。	13 20
カラー番組の ときに色が 出ない	色の濃さの調節が-(淡)側い つばいになっている。	映像調節で色の濃さを選択し、 +にしてみてください。	30
画像が2重 3重にうつる (ゴースト)	近くに山や大きな建物、樹木が ある場合、反射電波によって起 こる。	アンテナの位置や高さを変えて みてください。指向性のよいアン テナをお使いになることも大 切です。	
雪が降っている ような画面になり ハッキリしない (スノーノイズ)	①アンテナの向きが正しくない。 ②アンテナ線がはずれている。 ③アンテナが古くなり、感度が 低くなっている。	①アンテナの向きを電波到来方 向に合わせます。 ②セット後面のアンテナ端子板 または屋外アンテナの接続端 子を調べます。 ③新しいアンテナと交換して ください。	90
リモコンで テレビが 操作できない	①リモコン送信機の乾電池の⊕ ⊖が逆に入っている。 ②リモコン送信機の乾電池の寿 命がなくなっている。	①乾電池を正しく入れてくだ さい。 ②乾電池を新しいものに交換し てください。	10
画像に色ムラ が出る	明るさの調節が+(明)側い つばいになっている。	映像調節で明るさを選択し、- にしてみてください。	30
ビデオの録画制御ができない	①Gコードステーションの取付 け位置を変えた。 ②ビデオを取りかえた。	①Gコードステーションの取付 け位置を再設定します。 ②VTRメーカーコードを再設 定します。	105 56 58

このようなときには	よくある事例	ここをお調べください	参照ページ
チャンネル合わせができない (リモコン)	BS録画予約が設定されている。 (BSのチャンネルが選べない。)	①衛星関連でCH固定を選択し、「切」を 選びます。 ②番組予約および録画予約を取消し ます。	87 85
映像調節ができない	〈AIオート〉になっている。	映像設定で、「AIマニュアル」を選 びます。	27
映像調節で明るさのみが調節 できない	タイマーコントロールが(入)に なっている。	タイマーコントロールを(切)にし ます。	28
BSチャンネルを選んでも録 画予約表示が出て、チャン ネルが変わらない	BS録画予約(CH固定)が設定さ れている。	衛星関連でCH固定を選択し、「切」を 選びます。	87
BSデコーダを接続している のに、スクランブルが解除さ れない	BSデコーダの電源が「切」にな っている。	BSデコーダの電源を「入」にし ます。	47

●工場の出荷状態にもどす方法
電源が入っている状態で、前面とびら内
にある↓部にあるスイッチを、つまようじの
先等で押してください。工場出荷時の状態
にもどります。(ただし、チャンネル合せ、チ
ャンネルスキップ設定の内容は残ります。)

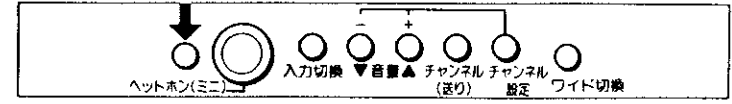

保証とアフターサービスについて

保証について

- この商品は保証書付きです。
- 保証書は、販売店で所定事項を記入してお渡しいたしますから、記載内容をご確認いただき、大切に保存してください。
- 保証期間は、お買い上げの日から1年間です(ただし、ブラウン管のみは2年間です)。
なお、保証期間中でも有料になることがありますので、保証書をよくお読みください。
- 保証期間経過後の修理については販売店にご相談ください。修理によって機能が維持できる場合は、お客様のご要望により、有料修理いたします。当社は、販売店からの注文により、補修用性能部品を販売店に供給します。

修理を依頼される前に、「故障かな?と思ったら」の項に基づいてお問い合わせいただき、それでも具合の悪いときはご自分で修理なさらず、お買い求めの販売店に修理をご依頼ください。106~107

転居後のアフターサービスについて

ご転居により、お買い求めの販売店のアフターサービスを受けられなくなる場合は、前もって販売店にご相談ください。ご転居先での日立の家電品取扱店を紹介させていただきます。

補修用性能部品の保有期間について

テレビの補修用性能部品の最低保有期間は、製造打切後8年です。この期間は通商産業省の指導によるものです。性能部品とは、その製品の機能を維持するために必要な部品です。

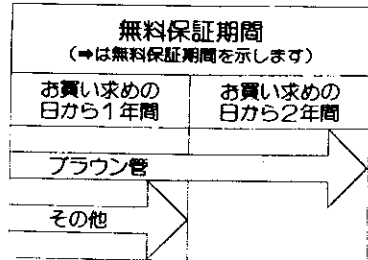

メモ CATV(ケーブルテレビ)について
CATVは、サービスの行われている地域でのみ受信できます。受信するには、CATV会社との加入手続きが必要です。また、スクランブル方式など有料のCATVの場合は、受信契約に加え、アダプターの使用が必要になります。詳しくは、CATV関係各社にお問い合わせください。