

HITACHI
Inspire the Next



HDD内蔵 DVD ビデオレコーダー
取扱説明書

形名 **DV-A555**



このたびは、HDD内蔵 DVDビデオレコーダーをお買い上げいただき、まことにありがとうございました。

- この取扱説明書と保証書をよくお読みのうえ、正しくお使いください。そのあと保存し、必要なときにお読みください。
- 保証書は、「お買い上げ日・販売店名」などの記入を必ず確かめ、販売店からお受け取りください。



この取扱説明書の印刷には、植物性大豆油インキを使用しています。



上手に使って上手に節電

保証書別添付

DVDビデオのリージョン番号について

発売地域ごとに、DVDビデオのソフトと再生可能機器に割り当てられた番号をリージョン番号と呼びます。

(本機のリージョン番号は「2」です。)

本機は、「2」、「ALL」、「2」を含むもの



が表示されたDVDビデオを再生できます。

Gコードは、ジェムスター社の登録商標です。Gコードシステムは、ジェムスター社のライセンスに基づいて生産しております。

内蔵ハードディスク(HDD)

80GB：最大約106時間録画可能
(EPモード時)
最大250番組
1番組最大6時間

(図はイメージです)

ハードディスク

HDD内蔵だから…

録画

すぐ録る!

■録画は… (くわしくはP.22ページ)

チャンネル



(DVD用)

チャンネルを
選んで

録画



押すだけ!

録画できるディスク
(12cm/8cm)
最大99番組
1番組最大6時間

DVD-RAM

カートリッジなし

DVD-RAM

カートリッジ付

DVD-R

再生できるディスク
(12cm/8cm)

DVD-RAM

カートリッジなし

DVD-RAM

カートリッジ付

DVD-R

DVDオーディオ

DVDビデオ

音楽CD
(MP3※)

ビデオCD

※録音後、ファイナライズされた音楽用
CD-R、CD-RWが再生できます。

使えないディスク

- 2.6GB/5.2GB DVD-RAM(12cm)
- 3.95GB/4.7GB DVD-R for Authoring
- 本機以外の機器で記録し、ファイナライズされていないDVD-R
- PAL方式で記録されたディスク
- リージョン番号「2」「ALL」以外の DVDビデオ
- DVD-ROM ● DVD-RW ● DVD+RW
- CD-ROM ● CDV ● CD-G
- Photo-CD ● CVD ● SVCD
- SACD ● MV-Disc ● PD など



追っかけ再生

同時録画再生

タイムワープ

楽しさ
ひろがる
便利な機能
いろいろ...



見る!

残す!

(DVDに簡単保存)

■再生は… (くわしくは 34ページ)



押して

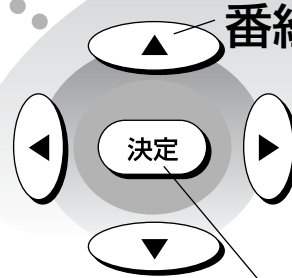

決定するだけ!

もくじ

まず ご確認と接続・設定



ご確認を

- 安全上のご注意 6
- ディスクの知識と本機のお手入れ ... 8
- 各部のなまえ 10
- 付属品を確認する 12
- リモコンの時計を合わせる 13
- お願い 13

さあ 使ってみよう

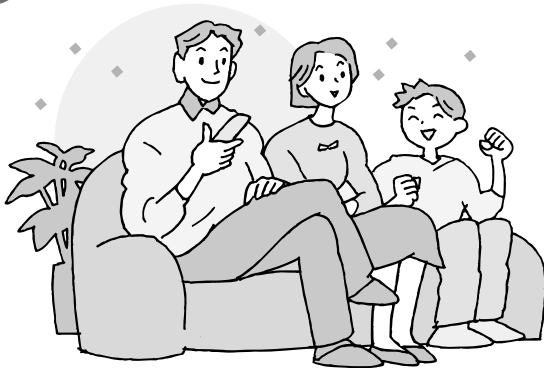

録る

すぐ録画

- 録画する 22
- ぴったり録画 24
- 追っかけ再生 25
- 同時録画再生 25
- タイムワープ 25

予約録画

- Gコード®を使って予約録画 26
- Gコード®を使わずに予約録画 ... 30
- 予約の確認・変更・取消し 32

他の機器からの録画

- ビデオなどから録画する 33

追っかけ再生

もし 困ったとき



必要なとき

- 別売品のご紹介 57
- 主な仕様 58
- 著作権について 58
- 用語解説 59
- Q&A 60
- エラーメッセージ 61

準備①

接続する

- テレビ・ビデオと …… 14
- BSまたはCSチューナーやアンプと …… 16
- ホームターミナルと …… 17

準備②

設定する

- 受信チャンネル／テレビを …… 18
市外局番チャンネル一覧 …… 20～21

見る

- 再生する …… 34
再生中の便利な使い方 …… 35～37
- 好みの時間に飛ばして再生する (タイムナビ) …… 38
- ディスクの再生方法を設定する …… 40

作る

- プログラムナビ編集 …… 42
- プレイリストの作成／再生／編集 …… 44

残す

- ダビングする …… 46
- ディスク管理 …… 48

便利機能

- タイトル入力 …… 50
- 情報表示／時刻合わせ …… 51
- 初期設定を変える …… 52
- リモコンの設定 …… 55

故障かな!?

- 故障かな!? …… 62
- さくいん …… 64
- 日立家電品のお客様ご相談窓口一覧表 …… 65
- 保証とアフターサービス …… 裏表紙

確認

接続

設定

録る

見る

作る

残す

便利
機能

必要
なとき

故障
かな!?

安全上のご注意

必ずお守りください

お使いになる人や他の人への危害、財産への損害を未然に防止するため、必ずお守りいただくことを、次のように説明しています。

■表示内容を無視して誤った使い方をしたときに生じる危害や損害の程度を、次の表示で区分し、説明しています。

■お守りいただく内容の種類を、次の絵表示で区分し、説明しています。(下記は絵表示の一例です。)

 警告	この表示の欄は、「死亡または重傷などを負う可能性が想定される」内容です。	 <small>指に注意</small>	この絵表示は、気をつけていただきたい「注意喚起」内容です。
 注意	この表示の欄は、「傷害を負う可能性または物的損害のみが発生する可能性が想定される」内容です。		このような絵表示は、してはいけない「禁止」内容です。
			このような絵表示は、必ず実行していただく「強制」内容です。

警告

電源コードについて

電源コード・プラグを破損するようなことはしない

傷つけたり、加工したり、熱器具に近づけたり、無理に曲げたり、ねじったり、引っ張ったり、重い物を載せたり、束ねたりしない。



- 傷んだまま使用すると、感電・ショート・火災の原因になります。
- 抜くときは、プラグを持ちまっすぐ抜いてください。
- コードやプラグの修理は、販売店にご相談ください。

コンセントや配線器具の定格を超える使い方や、交流100V以外での使用はしない

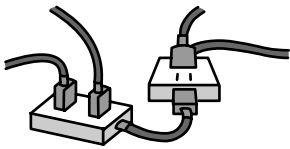

- たこ足配線等で、定格を超えると、発熱による火災の原因になります。

ぬれた手で、電源プラグの抜き差しはしない



- 感電の原因になります。

ぬれ手禁止

電源プラグのほこり等は定期的にとる

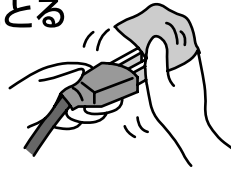

- プラグにほこり等がたまると、湿気等で絶縁不良となり、火災の原因になります。電源プラグを抜き、乾いた布でふいてください。
- 長期間使用しないときは、電源プラグを抜いてください。

電源プラグは根元まで確実に差し込む

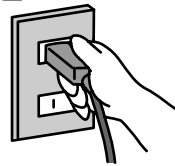

- 差し込みが不完全ですと、感電や発熱による火災の原因になります。
- 傷んだプラグ・ゆるんだコンセントは使用しないでください。

雷について

雷が鳴ったら、アンテナ線、機器や電源プラグに触れない



接触禁止

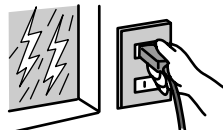

- 感電の恐れがあります。

ご使用について

機器内部に金属物を入れたり、水をかけたり濡らしたりしない



- ショートや発熱により火災や感電の原因になります。
- 機器の上に液体の入った容器や金属物を置かないでください。
- 特にお子様にはご注意ください。

分解、改造をしない



- 内部には電圧の高い部分があり、感電の原因になります。
- 内部の点検や修理は、販売店へご依頼ください。

もし異常が起これたら

異常があったときは電源プラグを抜く



電源プラグを抜く

- 機器内部に金属や水、異物が入ったとき
- 煙や異臭、異音が出たり、落下、破損したとき

- そのまま使用すると、火災や感電の原因になります。
- 販売店にご相談ください。

⚠ 注意

設置・接続について

異常に温度が高くなる
ところに置かない

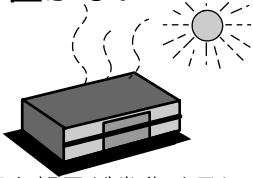

- 機器表面や部品が劣化するほか、火災の原因になることがあります。
- 直射日光の当たるところ、ストーブの近くでは特にご注意ください。

屋外アンテナの設置・工事は自分でしない



- 強風でアンテナが倒れた場合に、感電やけがの原因になることがあります。

- 設置・工事は販売店にご相談ください。

油煙や湯気の当たるところや湿気やほこりの多いところに置かない

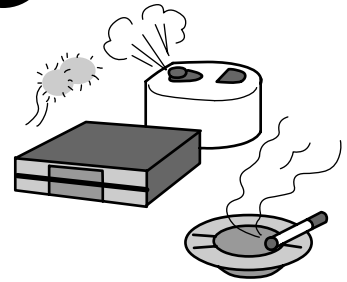

- 電気が油や水分、ほこりを伝わり、火災や感電の原因になることがあります。
- たばこのけむりなども機器の故障の原因になることがあります。

不安定な場所に設置しない



- 上に大きなもの、重いものを載せない
- 高い場所、水平以外の場所、振動や衝撃の起こる場所に置かない

- 機器が落ちたり、倒れたりして、けがの原因になることがあります。

放熱を妨げない

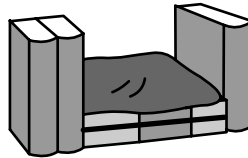

- 内部に熱がこもると、機器のケースが変形したり、火災の原因になります。
- 後面の内部冷却ファンをふさがないでください。

ご使用について

長期間使わないときやお手入れのときは電源プラグを抜く



電源プラグを抜く

- 通電状態で放置、保管すると、絶縁劣化、漏電などにより、火災の恐れがあります。
- ディスク保護のため、ディスクも取り出しておいてください。

ディスクトレイに指を入れ、挟まれないように注意する



指に注意

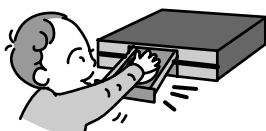

- 閉まるときにははさまれて、けがの原因になることがあります。
- 特にお子様にはご注意ください。

持ち運びについて

コードを接続した状態で移動しない

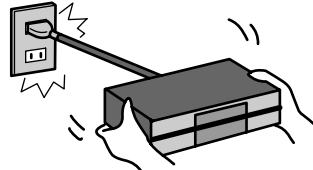

- 接続した状態で移動させようとすると、コードが傷つき火災や感電の原因になることがあります。
- また、引っかかって、けがの原因になることがあります。

乾電池について

電池は正しく取り扱う



- ⊕と⊖は正しく入れる
- 長期間使わないときは、取り出しておく

電池は誤った使い方をしない



- 新・旧電池や違う種類の電池をいっしょに使用しない
- 乾電池は充電しない
- 加熱、分解したり、水、火の中へ入れたりしない
- ネックレスなどの金属物といっしょにしない
- 被覆のはがれた電池は使用しない
- 乾電池の代用として充電式電池は使用しない

- 取り扱いを誤ると、電池の液もれにより、火災や周囲汚損の原因になります。
- 万一液もれが起こったら、販売店にご相談ください。
- 液が身体に付いたときは、水でよく洗い流してください。

確認

安全上のご注意

ディスクの知識と本機のお手入れ

本機で使えるディスク

種類	特長	ディスクのロゴマーク	本説明書でのマークの表示
DVD-RAM ・4.7 GB/9.4 GB (12 cm) ・2.8GB (8 cm)	書き換えや編集ができるディスク。大容量(9.4GB)の両面型もあります。 ・本機で録画したDVD-RAMは、互換性のない機器では再生できません。 ・本機との相性が確認済みの日立マクセル社製ディスクをおすすめします。 ・録画される映像の横縦比は、元の映像に合わせて記録します。		RAM
DVD-R ・4.7 GB/9.4 GB (12 cm) ・1.4GB (8 cm) for General Ver. 2.0	互換性と保存性の高い追記型の記録用ディスク。(書き換えはできません。) ・ ファイナライズするとDVDビデオとして再生が可能です。 ・録画される映像の横縦比は、4:3になります。 ・日立マクセル社製以外のDVD-Rは、記録状態により再生できないことがあります。 ・本機で録画したDVD-Rは、他の当社製DVDレコーダーで追記できない場合があります。 ・二重放送の音声は「主」か「副」のどちらかしか記録できません。「二重放送音声記録」(P.53ページ)で選択してください。		ファイナライズ前には DVD-R ファイナライズ後には DVD-V
DVD オーディオ	高音質の音楽用ディスク。 ・本機では2チャンネル(ステレオ)で再生されます。		DVD-A
DVDビデオ	映画や音楽など、高画質の市販ソフト。 ・本機では右のマークが表示されたディスクを再生できます。	 「2」、「ALL」、「2」を含むもの 番号は地域ごとに違います。	DVD-V
CD ※	音楽や音声記録された市販ソフト。 MP3圧縮形式で音楽が記録されたCD-RやCD-RW。	 —	CD-DAフォーマット CD MP3フォーマット MP3
ビデオCD (VCD)	音楽や映像が記録された市販ソフト。		VCDフォーマット VCD

※CD規格に準拠していない「コピーコントロールCD」などのディスクについては、再生の状態を保証できません。特殊ディスク再生時のみ支障をきたす場合は、ディスクの発売元にお問合せください。CD規格外ディスクを再生した場合、色々な不具合が発生することがあります。

ディスク使用上のお願い

本機は精密機器ですので、再生・録画中は振動や衝撃を与えないでください。再生・録画が中断したり、ノイズが記録される場合があります。

■持ちかた

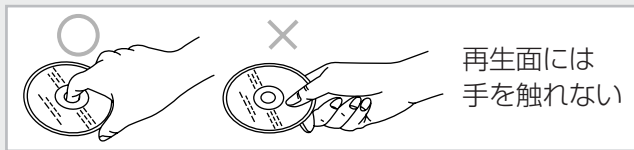

■汚れたときや、つゆがついたときは

RAM DVD-R

- 必ず専用のDVD-RAM/PDディスククリーナー(市販)でふいてください。使いかたについては、ディスククリーナーの説明書をお読みください。
- 布やCD用クリーナーなどは絶対に使わないでください。

DVD-A DVD-V CD VCD

水を含ませた柔らかい布でふき、あとはからぶきしてください。

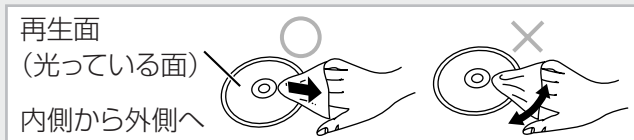

■取扱上のおお願い

ディスクの破損や、機器の故障の原因になりますので、次のことをお守りください。

- 鉛筆やボールペンなどで字を書かない。
- レコードクリーナーやシンナー、ベンジン、アルコールでふかない。
- 傷つき防止用のプロテクターなどは使わない。
- 紙やシール、ラベルを貼らない。
- 以下のディスクを使わない。
 - ・シールやラベルがはがれたり、のりがはみ出している。
 - ・そりが大きい。割れたりひびが入っている。
 - ・ラベル面にプリンターで印刷できるもの(日立マクセル社製含まず)。
 - ・ハート型など、特殊な形状のもの。



ディスクの保管

次のような場所は避けてください。

- 直射日光の当たるところ
- 湿気やほこりの多いところ
- 暖房器具の熱が直接当たるところ

- DVDオーディオ、DVDビデオやビデオCDでは、ソフト制作者の意図などにより、本書の記載どおりに動作しないことがあります。詳しくは、ディスクのジャケットなどをご覧ください。

本機でできること(○:できる、×:できない)					ディスクの構成例						
録画	再生	番組の消去や タイトルの作成	プレイリスト の作成	音声 切換え		番組1	番組2	番組3	番組4	番組5	
○	○	○	○	○	番組	番組1	番組2	番組3	番組4	番組5	
					プレイリスト	シーン1	シーン2	シーン3	シーン4	シーン5	
○	○	○ <small>(消去しても 残量は 増えません)</small>	×	×	番組	番組1	番組2	番組3	番組4	番組5	
×	○	×	×	×	タイトル チャプター	タイトル1 チャプター1 チャプター2 チャプター3			タイトル2 チャプター1 チャプター2		
×	○	×	×	○	グループ トラック	グループ1 トラック1 トラック2 トラック3			グループ2 トラック1 トラック2		
×	○	×	×	○	タイトル チャプター	タイトル1 チャプター1 チャプター2 チャプター3			タイトル2 チャプター1 チャプター2		
×	○	×	×	×	トラック	トラック1	トラック2	トラック3	トラック4	トラック5	
×	○	×	×	×	グループ トラック トータルトラック	グループ1 1 2 3			グループ2 1 2 3		
×	○	×	×	○	トラック	トラック1	トラック2	トラック3	トラック4	トラック5	

確認
ディスクの知識と本機のお手入れ

カートリッジのプロテクト(DVD-RAM)

番組を誤って消してしまわないように、録画後、プロテクトを設定できます。

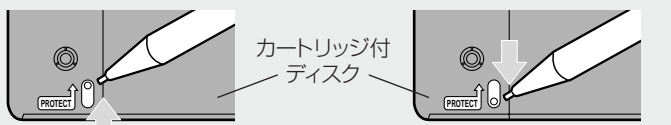

**プロテクトを設定する
(消去不可)**
本機に入ると自動的に再生します

**プロテクトを解除する
(消去可能)**

MP3について

- 使用できるフォーマット:
ISO9660 level 1とlevel 2(拡張フォーマットを除く)
ビットレート: 32kbps~320kbps
サンプリング周波数: 16kHz, 22.05kHz, 24kHz, 32kHz, 44.1kHz, 48kHz
- 再生可能な最大グループ数: 99グループ
最大トラック数: 999トラック
- マルチセッションに対応しています。
- ID3タグやパケットライト方式には対応していません。
- 記録状態によっては再生できないものがあります。

本機のお手入れ

録画/再生用レンズが汚れたとき

長期間使用すると、レンズにほこりなどが付着し、正常な録画・再生ができなくなることがあります。使用環境や回数にもよりますが、約1年に一度、DVD-RAM/PD レンズクリーナー(市販)でほこりなどの除去をおすすめします。使いかたは、レンズクリーナーの説明書をお読みください。

- クリーニング中に音がすることがありますが、故障ではありません。

本体が汚れたとき

- 柔らかい布でふいてください。
- アルコールやシンナーは使わないでください。
- 化学ぞうきんをご使用の際は、その注意書に従ってください。

音のエチケット

楽しい音楽も時と場所によっては気になるものです。特に静かな夜間には窓を閉めたり、ヘッドホンをご使用になるのも一つの方法です。

音のエチケット
シンボルマーク

各部のなまえ

■ リモコン

() 中のページに詳しい使いかたがあります。

① リモコンの表示窓

② 開／閉ボタン
(☞22、34ページ)

③ DVD電源ボタン
(☞18ページ)

④ HDDボタン
(☞22、34ページ)

⑤ 機能選択ボタン
(☞18、26ページ)

⑥ トップメニュー／
プログラムナビボタン
(☞34、37、42ページ)

⑦ 決定ボタン
(☞18ページ)

⑧ 一時停止ボタン
(☞22ページ)

⑨ 録画ボタン
(☞22ページ)

⑩ コマ送りボタン
(☞35ページ)

⑪ 早戻しボタン
(☞35ページ)

⑫ 停止ボタン
(☞22、33、35ページ)

⑬ Gコードボタン
(☞26ページ)

⑭ 変換ボタン
(☞26ページ)

⑮ 数字(①～⑩)ボタン
(☞11、31、56ページ)

⑯ 数字⑪／取消
ボタン
(☞11、31、56ページ)

■ テレビ電源ボタン
(☞56ページ)

■ BSボタン
(☞56ページ)

⑰ 画面設定ボタン
(☞40ページ)

⑱ チャンネルボタン
(☞22ページ)

⑲ DVDボタン
(☞22、34ページ)

⑳ メニュー／プレイリスト
ボタン
(☞44ページ)

㉑ カーソルボタン
(☞18ページ)

㉒ リターンボタン
(☞32ページ)

㉓ スキップボタン
(☞35ページ)

㉔ 再生ボタン
(☞25、34ページ)

㉕ 早送りボタン
(☞35ページ)

㉖ タイムワープボタン
(☞36ページ)

㉗ 転送ボタン
(☞26ページ)

■ チャンネルボタン
(☞18、56ページ)

■ 音量ボタン
(☞56ページ)

㉘ 数字⑫ボタン
(☞50ページ)

㉙ DVD数字ボタンと
ランプ(赤)
(☞11、19ページ)

■ 入力切替ボタン
(☞56ページ)

■ ①～⑤ボタンはテレビを
操作するときに使います
(テレビ専用ボタン)

■ DVD数字ボタンについて

- DVD数字ボタンを押し右下のランプ(赤)が点灯している間は数字ボタン①～⑫を押すと本機の操作ができます。
- DVD数字ボタンを押し右下のランプ(赤)を消灯させたときや、点灯していないときは数字ボタン①～⑫を押すとテレビの操作ができます。

■ 数字ボタンの入力方法

DVD数字ボタンを押すと、リモコンの右下に赤いランプが点灯します。

- ディスク
 [DVD数字] (29) を押してランプを点灯させる。
 「15」: ① → ⑤ 「5」: ⑩₀ → ⑤
- チャンネル
 「10」: ⑩₀ 「2」: ②
- プレイリストのシーン一覧画面でページを選ぶとき。
 RAM
 「15」: ⑩₀ → ① → ⑤ 「5」: ⑩₀ → ⑩₀ → ⑤

お知らせ

- DVD数字ボタンで選ぶ場合は、DVD数字ボタンを押してリモコンの右下のランプが赤く点灯しているときに数字ボタンを操作してください。
- DVD数字ボタンを押したあと何も操作しないと、約1分後に赤ランプは消灯します。(ランプが赤く点灯している間は続けて数字ボタンの操作ができます。)
- プログラムナビやプレイリストで、画面で表示されていない番号を入力すると、最も近い番号の番組が選ばれます。(例えば、番組が50まであるプログラムナビのリスト画面で「80」を入力すると、番組50が表示されます。)

扉を開けたところ

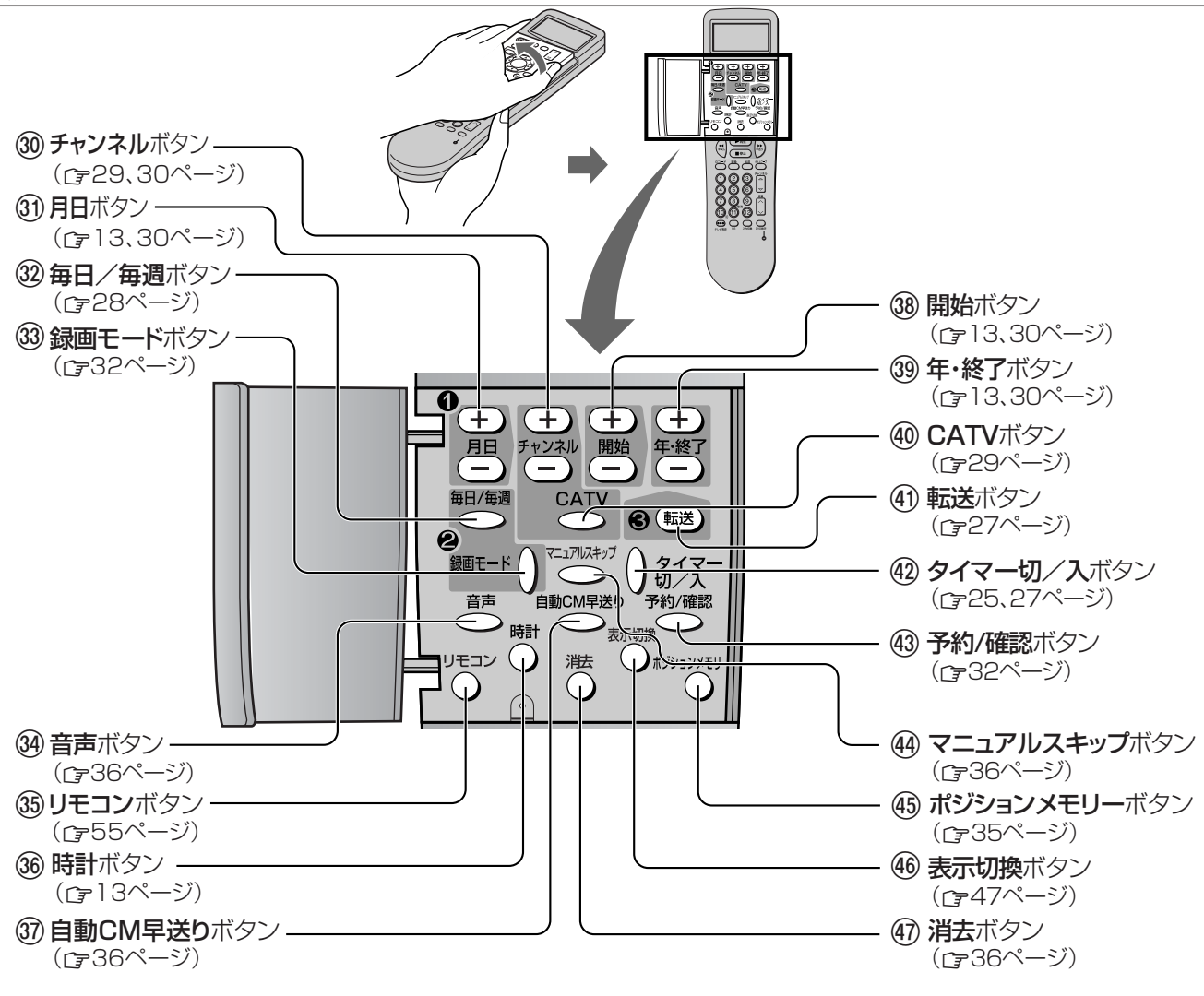

お知らせ

- 本機のリモコンでは当社製のビデオカセットレコーダーを操作することはできません。

各部のなまえ (つづき)

■ 本体前面 (扉を開けたところ)

②などのボタンはリモコンの②などと同じように動きます。

- ④8 リモコン受信部 12ページ
- ④9 HDD録画ランプ 22ページ
- ④0 ディスクトレイ 22、34ページ
- ④1 DVD録画ランプ 22ページ
- ④2 [外部入力自動録画] ボタン 33ページ
- ④3 外部入力2端子 33ページ
- ④4 追っかけ再生ランプ 25ページ

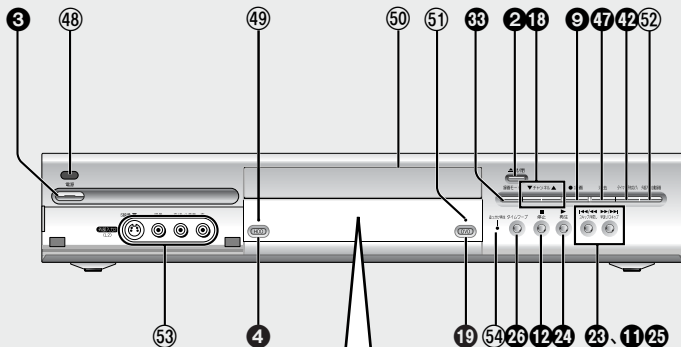

※本体背面は
15ページ

本体表示窓



何を再生しているかを表示
(ディスクの構成例 9ページ)

- GRP :グループ
- TITLE :タイトル
- PL :プレイリスト
- CHAP :チャプター
- PG :プログラム(番組)
- TRACK:トラック

録画モード
電源切時に点滅
外部入力自動録画

D.MIX
DVDオーディオ
の3ch以上の音
声を2chにダウン
ミックスして出力
するときに点灯



予約録画待機

録画再生時間など
情報表示

CATV(ケーブルテレビ)受信時

チャンネル

付属品を確認する

買い替えの時は、お買い上げの販売店
へお問い合わせください。

- リモコン (1個)
- リモコン用乾電池
(単3形: 2本)
- 音声/映像コード (1本)
- 75Ω同軸ケーブル (1本)
- 電源コード (1本)
(本機専用)

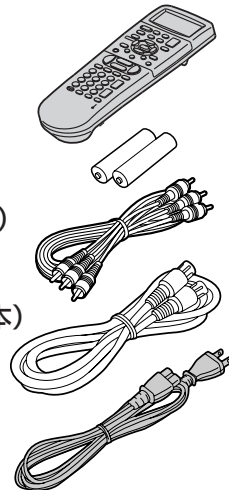

リモコンを準備する

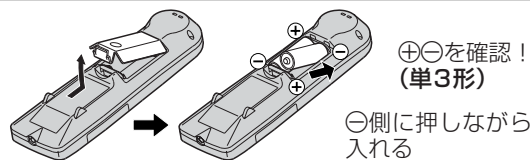

■ 乾電池交換のめやす

- 次の症状が出たら、新しい乾電池に交換してください。
- リモコン操作後、表示窓に マークが出る
 - リモコンの到達距離が短くなったり、リモコンで本機を操作できない
 - 表示窓の時計表示が “— : —” になった
 - 表示が薄くなったり、異常な表示が出る
 - 時計が動かない
 - 表示がすべて消えた

■ マークについて

乾電池の特質上、一度点灯してもまた消灯する場合があります。

■ 乾電池を交換するとき

古い乾電池を取り外し、電源ボタンを10秒間押してから、新しい乾電池を入れてください。その後、リモコンの時計を合わせ直してください。

リモコンの使用範囲

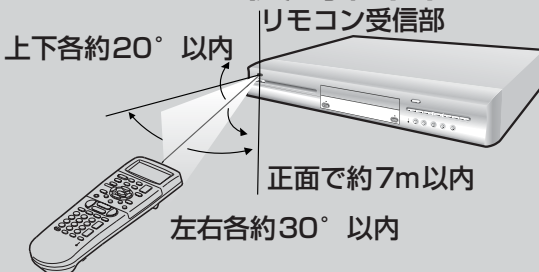

お願い

- 受信部とリモコンの間に障害物を置かないでください。
- 受信部に直射日光やインバーター蛍光灯の強い光を当てないでください。

お知らせ

- 本体をラックなどに入れて使用するとき、ラックのガラス扉の厚さや色などによって、リモコンの使用範囲が短くなることがあります。

リモコンの時計を合わせる

お願い

はじめにリモコンの時計を合わせたあと、本体の時計(51ページ)を合わせてください。

たとえば…西暦2003年5月10日午前8時20分に合わせるとき

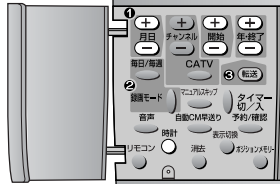

1

リモコンの扉を開ける

- 年「00」が点滅します。
- リモコンの時計を合わせ直す場合は、時計ボタンを2秒以上押してください。

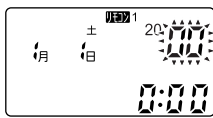

2

+ 年・終了を押す
-

- 西暦の下2けたを合わせてください。
- 2003年は03に合わせてください。

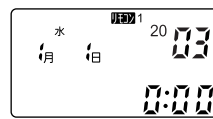

3

+ 月日を押す
-

月・日を合わせます。

- ボタンを長く押ししていると月が設定できます。ボタンを短く押しすと日が設定できます。
- 曜日は自動的に設定されます。

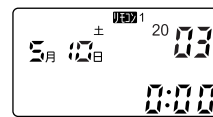

4

+ 開始を押す
-

時刻を合わせます。

- ボタンを長く押ししていると30分単位で設定できます。ボタンを短く押しすと1分単位で設定できます。
- 時刻は24時間表示です。昼の12時は「12:00」、夜の12時は「0:00」となります。



5

時計
○ 押す

- 時計ボタンを押すと、リモコンの時計がスタートします。
- 年の表示は消えます。

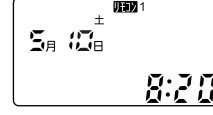

■ リモコンの時計を修正するには

電池を換えたときや、一度合わせた時計を修正したいとき、次のようにリモコンの時計を合わせ直してください。

1. 時計ボタンを2秒以上押し、西暦の下2けたを点滅させる。
2. 手順2~4を参考にして、日付または時刻を修正する。
3. 時計ボタンを押す。

お知らせ

- 操作を約1分以上中断すると、操作途中の表示内容で時計が設定されてしまいます。このときは、時計ボタンを2秒以上押し、始めからやり直してください。

ハードディスク

HDDの取扱い

本機に内蔵のHDDが損傷しないよう、次の内容を守ってください。(記録内容の損失や動作の中断、ノイズの記録などの原因)

■ 設置時

- 後面の冷却用ファンや側面の通風口をふさがない
- 水平で、振動や衝撃が起こらない場所に設置する
- 「つゆつき」が発生しにくい場所に設置する
つゆつきとは…温度差が激しいため、冷たいコップの表面に水滴がついたりする現象。つゆつきは本機の故障の原因となります。

「つゆつき」が発生しやすい状況

- 梅雨の時期
- 部屋の湿度が高いとき(湯気が立ち込めるなど)
- 急激な温度変化が起きたとき(暖かい場所から寒い場所への移動、急激な冷暖房、冷房の風が直接あたるなど)

→上記の場合は、部屋の温度になじむまで、電源を切ったままにしておいてください。(約2~3時間)

■ 動作中

- 電源プラグを抜いたり、設置した場所の電源ブレーカーを切ったりしない
- 振動や衝撃を与えたり、本機を動かしたりしない
→動かすときは
 - ①電源を「切」(表示窓から「BYE」が消える)にし、
 - ②電源プラグをコンセントから抜き、
 - ③2分以上待ってから、動かす

通電中、HDDは常に高速回転しています。回転による音や振動は故障ではありません。

■ 停電などが起こったときは

録画、再生中の内容が損なわれる可能性があります。

■ 大切な映像の保存のために

内蔵HDDが故障すると、HDDに記録されている内容が消失してしまう恐れがあります。

HDDに記録されたもので保存しておきたい内容は、DVD-RAMやDVD-Rへのダビング(複製)をおすすめします。

HDDの記録時間の残量

HDDへの録画は、映像の情報量に合わせてデータの記録量を変化させる方式(可変ビットレート方式:VBR)を採用しているため、表示される残量と、実際に録画できる時間が異なることがあります。残量の表示が少ないときは、あらかじめ不要な番組を消去し、余裕がある状態で録画してください。(プレイリストを消去しても残量は増えません)

本機の使用時、万一何らかの不具合により、録画や編集ができなかった場合の内容(データ)の保証や損失、直接・間接の損害につきましては、当社は責任を負いかねます。あらかじめご了承ください。

確認

各部のなまえ(つづき) / 付属品を確認する / リモコンの時計を合わせる / お願い

準備 1

テレビ・ビデオと接続する

- 接続時は各機器の電源を切り、電源プラグをコンセントから抜いてください。
- 接続する各機器の説明書もご参照ください。

ビデオ接続時のお願い

本機とテレビの間に、ビデオやセレクターを経由させて接続しないでください。(ビデオ内蔵テレビと接続するときには、ビデオ側でなく、テレビ側の入力端子に接続してください。ご使用のテレビにより画面の乱れが発生する場合は、他のテレビと接続してください。)

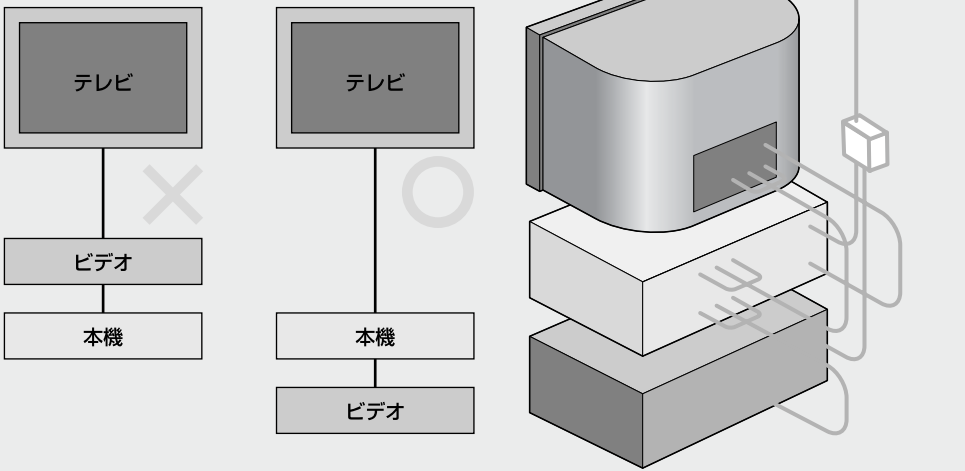

テレビ背面



本機背面

電源
コンセント
AC100V
50/60Hz

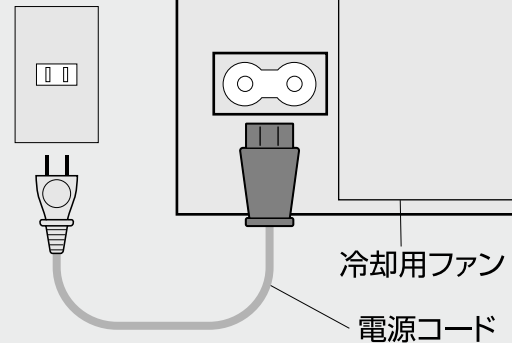

- 長期間使用しないときは
節電のため、電源プラグを電源コンセントから抜いてください。電源を切った状態でも、電力を消費しています。

待機時の消費電力

電源「切」時	約2.5 W *1
時刻表示点灯時	約3.0 W
時刻表示消灯時	約0.4 W *2

*1 VTRの省エネ法に定める計算式による待機消費電力値を示す。

*2 FLディマー(P.53ページ)を「オート」に設定した場合。

冷却用ファン
電源コード

ビデオ背面

お手持ちの各機器との接続

ビデオの他、BS/CSチューナーやホームターミナルなど、お手持ちの機器との接続が可能です。本機の外部入力端子(L1、L2、L3)には、録画したい機器を3台まで接続できます。

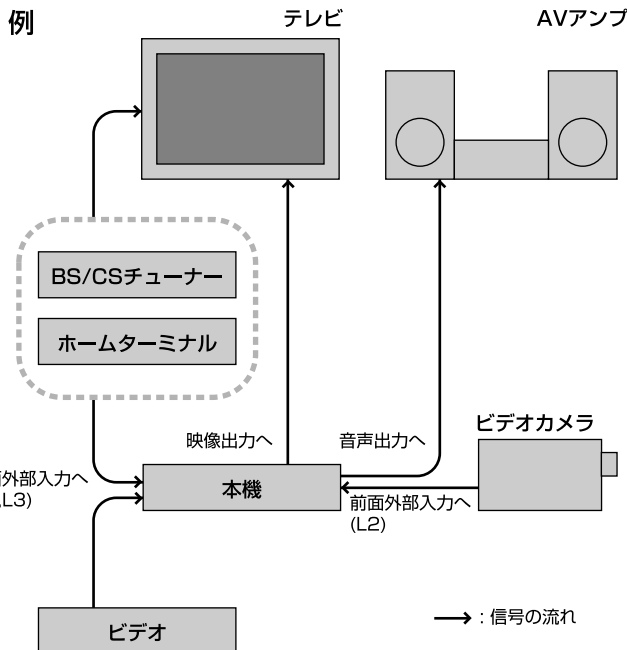

お知らせ

- ビデオでコピーガード信号が入っているテープを再生した場合は、コピーガードの影響により録画ができません。

— 付属の接続コード
— 市販の接続コード

S映像よりさらに高画質で

D端子ケーブル

※テレビ側が、コンポーネント入力端子の場合、D端子ピンケーブル(市販)で接続できます。

高画質で

S映像コード…接続したときは「ワイドモード」を設定してください。(P.52ページ)

テレビの音声端子は、映像入力と同じ入力端子を選んでください。

音声/映像コード

ハイビジョンテレビの場合は、DVDに対応した映像端子をお使いください。

75Ω同軸ケーブル

75Ω同軸ケーブル

分配器

VHF/UHF 入力

VHF/UHF 出力

D1/D2映像出力
(プログレッシブ出力に対応しています)

アンテナプラグが本機のVHF/UHF端子と合わないときは、加工が必要です。販売店にご相談ください。
VHF/UHF/BS出力が一つの端子の場合、BS・CS/UV分波器を接続し、本機にはVHF/UHF出力からの線を接続してください。

ビデオでも放送を受信するには、分配器を使うなどしてアンテナ線を別にご用意ください。

VHF/UHF 入力

外部入力3または、外部入力1

右-音声-左 映像
赤 白 黄

右-音声-左 映像
赤 白 黄

出力1または、出力2 S1/S2 映像出力

音声/映像コード

出力

赤 白 黄
右-音声-左 映像

準備 1

BSまたはCSチューナーやアンプと

接続する

- 本機は、BSデジタルチューナーの「IRシステム」に対応しています。
- 110度CSデジタル放送を見る場合は、販売店にご相談ください。
- BSやCS放送を見るには、放送会社との受信契約が必要です。

BSまたはCSチューナー背面

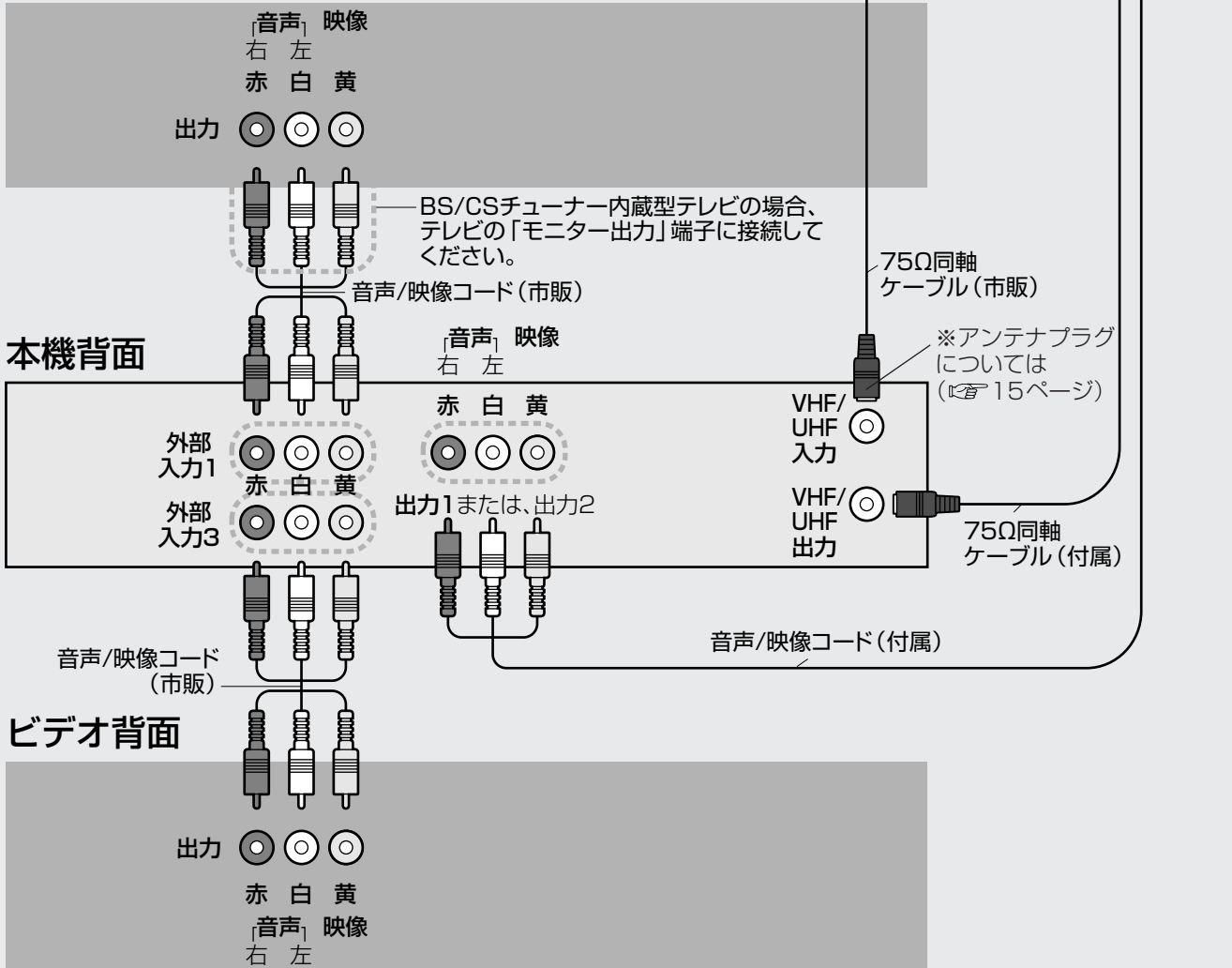

アンプ背面

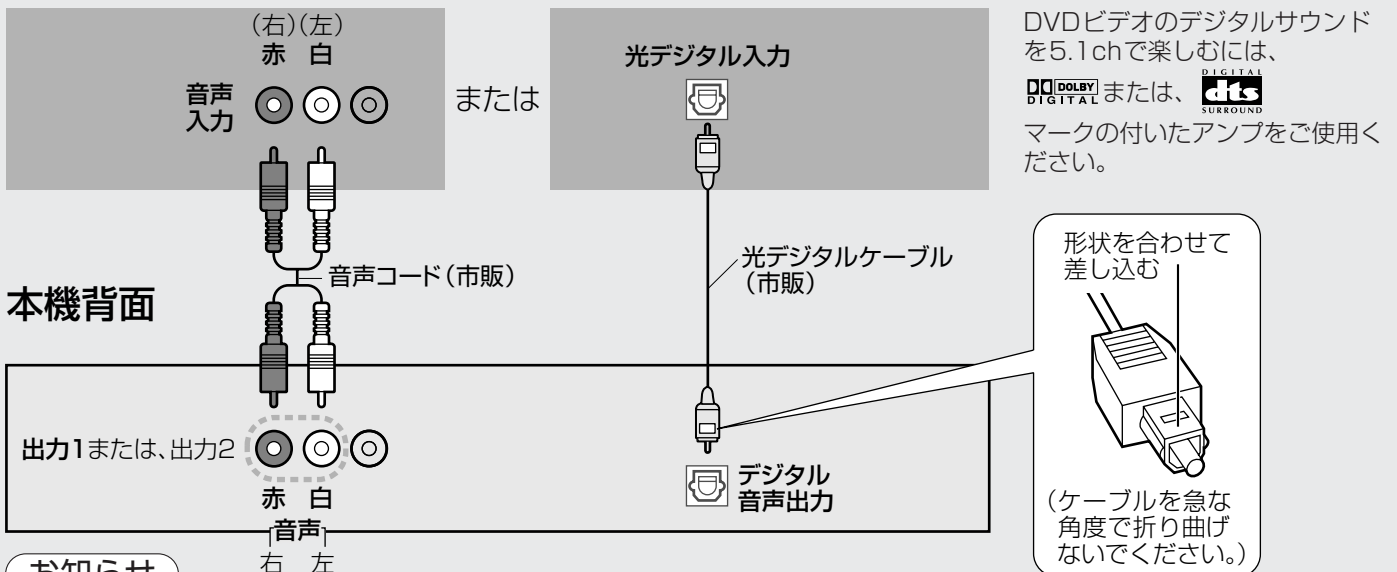

お知らせ

- BS・CSデジタルチューナーなどのビデオコントローラーやIRシステムを使用して本機に録画する場合は、メーカー名、リモコン種別または番号を「DVD・日立(H1~H3)」または「松下・DVDレコーダー」に設定してください。接続機器によりご使用できない場合があります。詳しい設定方法は接続機器の取扱説明書をお読みください。

ホームターミナルと接続する

ホームターミナルについては、CATV会社にご相談ください。(受信契約が必要です)

ホームターミナル背面

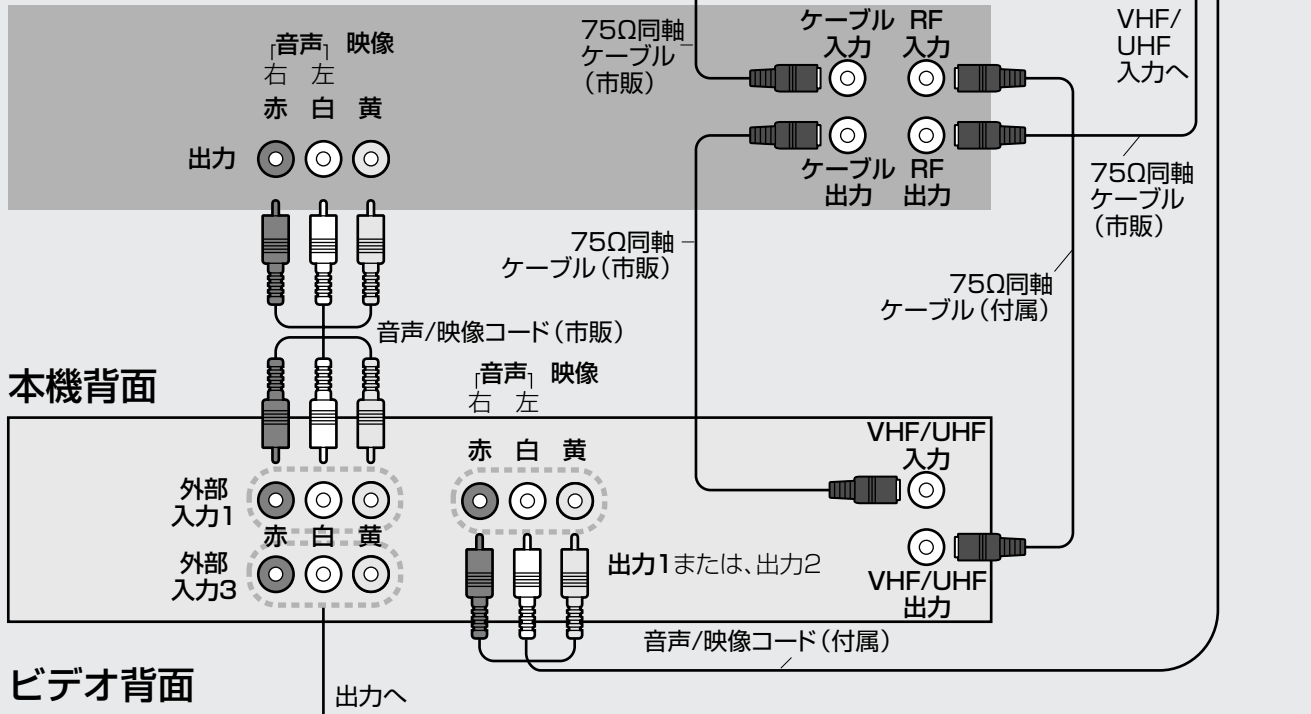

ビデオ・テレビとの接続は
16ページと同じです。

接続

BSまたはCSチューナーやアンプと接続する／ホームターミナルと接続する

準備 2

受信チャンネル／テレビを設定する

お買い上げ時には、チャンネルが設定されていません。
 まずはチャンネルと接続するテレビのタイプを設定してください。
 引っ越しなどで、市外局番が変わったときも、設定を確認してください。



準備：DVD電源 を押して、電源を入れる。

- テレビの電源を入れ、本機を接続した入力（ビデオ1など）に切り換える。

1 停止中 機能選択 押す

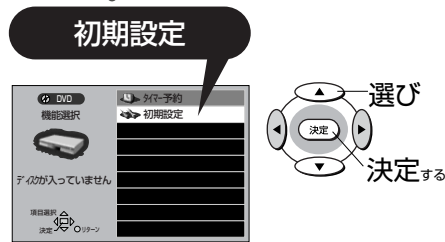

2 チャンネル 押す

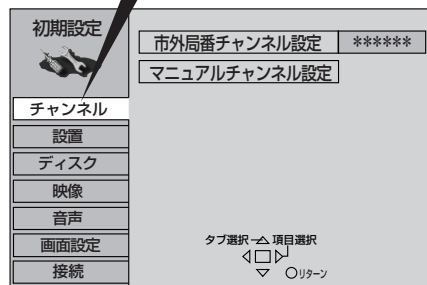

3 接続 押す

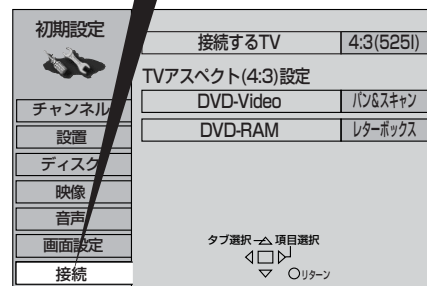

お手持ちのテレビがプログレッシブに対応していない4：3テレビの場合、この設定は不要です。

■ 設定を終了するには → 数回押す

チャンネルを設定する
 チャンネル

ワイドテレビやプログレッシブ対応テレビのときテレビのタイプを設定する

受信するチャンネルが多い地域では「Po」の13~20にもチャンネルが設定されますが、ガイドチャンネルが設定されません。(松山、新居浜の13CHを除く)「マニュアルチャンネル設定」で設定してください。

市外局番チャンネル設定

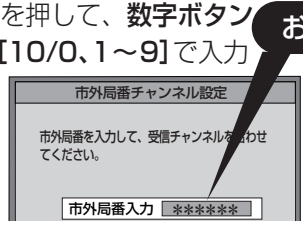
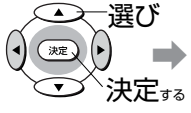
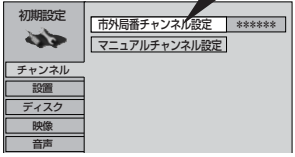

お住まいの地域の市外局番 20ページ

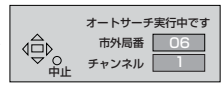
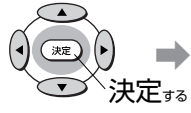

間違えたときは **11** を押す。

[**△**]**V** (チャンネル) で正しく受信できるか確認してください。

チャンネルの追加・削除、表示番号の変更をしたいとき

マニュアルチャンネル設定

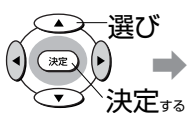
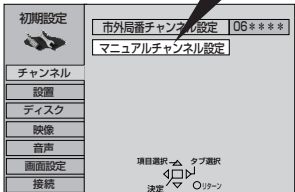

変更したい Po

Po	CH	表示	ガイド
1	1	1	1
2	2	2	2
3	36	36	36
4	4	4	4
5	---	---	---
6	6	6	6
7	---	---	---
8	8	8	8
9	---	---	---
10	10	10	10

CH → 表示 → ガイド の順に内容を設定します。

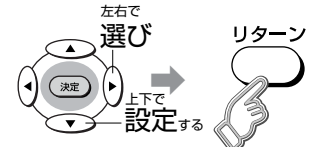

■受信状態が悪いとき 映りが悪いPoを

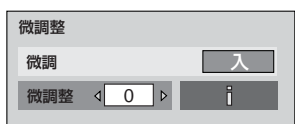
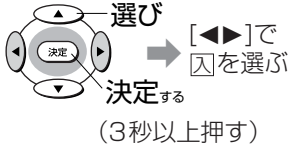

◀▶ で微調整できます。
 (◀: しま模様がでるとき)
 (▶: 色が付かないとき)
 電波状態によっては調整しきれないことがあります。



Po チャンネルポジション
 [▲▼]でチャンネルを選びます。変更はできません。

CH 受信チャンネル
 新聞のテレビ欄などと同じチャンネル番号です。

表示 表示チャンネル
 テレビの画面や表示窓に表示する番号です。

ガイド ガイドチャンネル*

■不要なチャンネルの削除
 を押して、**11** を押す

※ガイドチャンネルについて

- 本機のリモコンを使用している場合は、ガイドチャンネルの設定操作は必要ありません。
- 市外局番チャンネル合わせをすると自動的にガイドチャンネルが設定されます。
- マニュアルチャンネル設定で受信チャンネルや受信表示を変更した場合もガイドチャンネルを変更する必要はありません。
- ガイドチャンネルは自動的に設定された表示や“_ _”表示のままご利用できます。

接続するTV

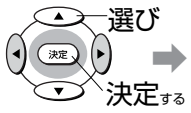
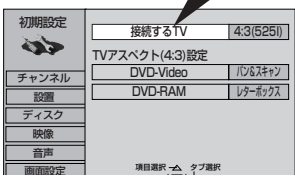

接続するテレビタイプ

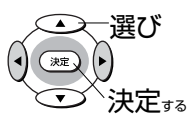
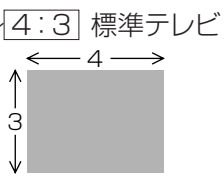
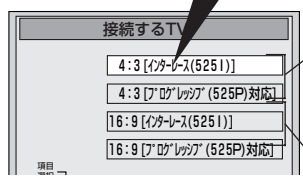

- インターレース (525I)**
 ●プログレッシブ対応ではないテレビのとき
- プログレッシブ (525P)**
 ●プログレッシブ対応テレビのとき

準備 2

受信チャンネル／テレビを設定する(つづき)

新たに開局した放送局やCATV放送のガイドチャンネルについては、販売店やCATV会社にご確認ください。

地域	都市名	市外局番	チャンネルポジションと放送局名・受信チャンネル・表示チャンネル・ガイドチャンネル																			
			1				2				3				4				5			
			放送局名	受信CH	表示CH	ガイドCH	放送局名	受信CH	表示CH	ガイドCH	放送局名	受信CH	表示CH	ガイドCH	放送局名	受信CH	表示CH	ガイドCH	放送局名	受信CH	表示CH	ガイドCH
北海道	札幌	011	北海道放送	1	1	1				NHK総合	3	3	80	テレビ北海道	17	17	17	札幌テレビ	5	5	5	
	旭川	0166							NHK教育	2	2	90										
	北見	0157							NHK教育	2	2	90										
	帯広	0155	北海道テレビ	34	34	35							NHK総合	4	4	80						
	釧路/室蘭	0154/0143							NHK教育	2	2	90										
東北	函館	0138	テレビ北海道	21	21	17	北海道文化	27	27	27	北海道テレビ	35	35	35	NHK総合	4	4	80				
	青森	017	青森放送	1	1	1				NHK総合	3	3	80					NHK教育	5	5	90	
	八戸	0178											青森朝日	31	31	34						
	盛岡	019	東北放送	1	1	1	めんこい	33	33	33	テレビ岩手	35	35	35	NHK総合	4	4	80	岩手朝日	31	31	20
	仙台	022	東北放送	1	1	1				NHK総合	3	3	80					NHK教育	5	5	90	
	秋田	018							NHK教育	2	2	90						秋田朝日	31	31	31	
	大館	0186	青森放送	1	1	1							NHK総合	4	4	80	秋田朝日	59	59	31		
	山形	023											NHK教育	4	4	90	山形さくらんぼ	30	30	30		
	鶴岡	0235	山形放送	1	1	10							NHK総合	3	3	80						
	福島	024	東北放送	1	1	1	NHK教育	2	2	90				テレビユー福島	31	31	31					
	会津若松	0242	NHK総合	1	1	80				NHK教育	3	3	90	テレビユー福島	47	47	31					
関東	いわき	0246							テレビユー福島	32	32	31				NHK総合	4	4	80			
	水戸	029	NHK総合	44	1	80	競馬中継	14	14	14	NHK教育	46	3	90	日本テレビ	42	4	4	放送大学	16	16	16
	宇都宮	028	NHK総合	29	1	80	競馬中継	14	14	14	NHK教育	27	3	90	日本テレビ	25	4	4	とちぎテレビ	31	31	23
	前橋	027	NHK総合	52	1	80	競馬中継	14	14	14	NHK教育	50	3	90	日本テレビ	54	4	4	群馬テレビ	48	48	48
	さいたま	048	NHK総合	1	1	80	競馬中継	14	14	14	NHK教育	3	3	90	日本テレビ	4	4	4	放送大学	16	16	16
	千葉	043	NHK総合	1	1	80	競馬中継	14	14	14	NHK教育	3	3	90	日本テレビ	4	4	4	放送大学	16	16	16
	東京	03	NHK総合	1	1	80	競馬中継	14	14	14	NHK教育	3	3	90	日本テレビ	4	4	4	放送大学	16	16	16
	横浜	045	NHK総合	1	1	80	競馬中継	14	14	14	NHK教育	3	3	90	日本テレビ	4	4	4	放送大学	16	16	16
	新潟	025								新潟テレビ21	21	21	21	テレビ新潟	29	29	29	新潟放送	5	5	5	
	甲信越・北陸	富山	0764	北日本放送	1	1	1	北陸放送	6	6	6	NHK総合	3	3	80	石川テレビ	37	37	37			
		金沢	076	北日本放送	1	1	1				富山テレビ	34	34	34	NHK総合	4	4	80				
福井		0776								NHK教育	3	3	90									
甲府		055	NHK総合	1	1	80				NHK教育	3	3	90	日本テレビ	4	4	4	山梨放送	5	5	5	
長野		026							NHK総合	2	2	80				長野朝日	20	20	20			
中部	飯田	0265	長野朝日	44	44	20				NHK教育	3	3	90	NHK総合	4	4	80					
	岐阜	058	東海テレビ	1	1	1				NHK総合	39	3	80					中部日本放送	5	5	5	
	静岡	054							NHK教育	2	2	90				静岡第一	31	31	31			
	浜松	053	東海テレビ	1	1	1	静岡第一	30	30	31				NHK総合	4	4	80	中部日本放送	5	5	5	
	名古屋	052	東海テレビ	1	1	1				NHK総合	3	3	80					中部日本放送	5	5	5	
関西	津	059	東海テレビ	1	1	1	テレビ愛知	25	25	25	NHK総合	31	3	80	毎日テレビ	4	4	4	中部日本放送	5	5	5
	大津	077								NHK総合	28	28	80	毎日テレビ	36	4	4					
	京都	075								NHK総合	32	2	80	テレビ大阪	19	19	19					
	大阪	06								NHK総合	2	2	80	テレビ大阪	19	19	19					
	神戸	078								NHK総合	28	2	80	サンテレビ	36	36	36	毎日テレビ	18	4	4	
中国	奈良	0742								NHK総合	2	2	80	テレビ大阪	19	19	19	毎日テレビ	4	4	4	
	和歌山	073								NHK総合	32	2	80	毎日テレビ	42	4	4	NHK奈良	51	51	—	
	鳥取	0857	日本海テレビ	1	1	1				NHK総合	3	3	80	NHK教育	4	4	90	テレビ和歌山	30	30	30	
	松江	0852	日本海テレビ	30	30	1																
	岡山	086	岡山放送	35	35	35	テレビせとち	23	23	23	NHK総合	2	2	80	日本海テレビ	54	54	1	山陰放送	5	5	10
四国	広島	082	テレビ新広島	31	31	31				NHK総合	3	3	80	中国放送	4	4	4	NHK総合	5	5	80	
	福山	0849	テレビ新広島	54	54	31				NHK教育	3	3	90									
	山口	083	NHK教育	1	1	90	九州朝日	2	2	1	テレビQ	23	23	19	山口朝日	28	28	28	大分放送	5	5	5
	徳島	088	四国放送	1	1	1	テレビ大阪	19	19	19	NHK総合	3	3	80	毎日テレビ	4	4	4	テレビ和歌山	55	55	30
	高松	087	テレビせとち	19	19	23				NHK教育	39	39	90	毎日テレビ	4	4	4	NHK総合	37	37	80	
九州	松山*	089	テレビせとち	23	23	23	NHK教育	2	2	90	広島テレビ	12	12	12	広島ホーム	35	35	35	テレビ新広島	31	31	31
	新居浜*	0897	テレビせとち	23	23	23	NHK総合	2	2	80	広島テレビ	12	12	12	NHK教育	4	4	90	テレビ新広島	31	31	31
	高知	0888											NHK総合	4	4	80						
	福岡	092	九州朝日	1	1	1	サガテレビ	36	36	36	NHK総合	3	3	80	RKB毎日	4	4	4	テレビQ	19	19	19
	北九州	093								九州朝日	2	2	1	福岡放送	35	35	37	サガテレビ	36	36	36	
沖縄	佐賀	0952	九州朝日	57	57	1	NHK教育	40	40	90	福岡放送	52	52	37	サガテレビ	36	36	36	テレビQ	14	14	19
	長崎	095	NHK教育	1	1	90	九州朝日	57	57	1	NHK総合	3	3	80	RKB毎日	4	4	4	長崎放送	5	5	5
	熊本	096	九州朝日	1	1	1	NHK教育	2	2	90	NHK総合	3	3	80	熊本朝日	16	16	16	熊本県民	22	22	22
	大分	097	九州朝日	1	1	1				NHK総合	3	3	80	RKB毎日	4	4	4	長崎放送	5	5	5	
	宮崎	0985	南日本放送	1	1	1							テレビ宮崎	35	35	35	大分放送	5	5	5		
沖縄	延岡	0982								NHK教育	2	2	90				NHK総合	4	4	80		
	鹿児島	099	南日本放送	1	1	1	テレビ熊本	34	34	34	NHK総合	3	3	80	テレビ宮崎	35	35	35	NHK教育	5	5	90
	阿久根	0996	鹿児島読売	17	17	30	テレビ熊本	34	34	34				鹿児島放送	23	23	32					
	那覇	098	琉球朝日	28	28	28	NHK総合	2	2	80												

(※)『松山』『新居浜』では、チャンネルポジション13に「愛媛朝日」が設定されます。

市外局番チャンネル一覧

お知らせ

- ご自宅の市外局番がない場合は、普段ご覧になる放送局が最も多く含まれる「市外局番」を入力してください。
- ホームターミナルをお使いの場合は、CATV会社にご相談ください。
- 市外局番として「00000」を入力した場合、チャンネル設定はお買い上げ時の状態になります。

チャンネルポジションと放送局名・受信チャンネル・表示チャンネル・ガイドチャンネル

6				7				8				9				10				11				12			
放送局名	受信CH	表示CH	ガイドCH	放送局名	受信CH	表示CH	ガイドCH	放送局名	受信CH	表示CH	ガイドCH	放送局名	受信CH	表示CH	ガイドCH	放送局名	受信CH	表示CH	ガイドCH	放送局名	受信CH	表示CH	ガイドCH	放送局名	受信CH	表示CH	ガイドCH
								北海道文化	27	27	27				北海道テレビ	35	35	35					NHK教育	12	12	90	
				札幌テレビ	7	7	5	北海道文化	37	37	27	NHK総合	9	9	80	北海道テレビ	39	39	35	北海道放送	11	11	1				
				札幌テレビ	7	7	5	北海道文化	59	59	27	NHK総合	9	9	80	北海道テレビ	61	61	35	北海道放送	53	53	1				
北海道放送	6	6	1					北海道文化	32	32	27				札幌テレビ	10	10	5					NHK教育	12	12	90	
				札幌テレビ	7	7	5	北海道文化	41	41	27	NHK総合	9	9	80	北海道テレビ	39	39	35	北海道放送	11	11	1				
北海道放送	6	6	1					北海道文化	27	27	27				NHK教育	10	10	90					札幌テレビ	12	12	5	
															青森朝日	34	34	34	北海道テレビ	35	35	35	青森テレビ	38	38	38	
				NHK教育	7	7	90					NHK総合	9	9	80				青森放送	11	11	1	青森テレビ	33	33	38	
岩手放送	6	6	6	宮城テレビ	34	34	34	NHK教育	8	8	90				東日本放送	32	32	32					仙台放送	12	12	12	
				東日本放送	32	32	32					宮城テレビ	34	34	34									仙台放送	12	12	12
												NHK総合	9	9	80								秋田放送	11	11	11	
秋田放送	6	6	11					NHK教育	8	8	90												秋田テレビ	57	57	37	
テレビ山形	36	36	36					NHK総合	8	8	80				山形放送	10	10	10					山形テレビ	38	38	38	
NHK教育	6	6	90					テレビ山形	22	22	36												山形テレビ	39	39	38	
福島中央	33	33	33	東日本放送	32	32	32	宮城テレビ	34	34	34	NHK総合	9	9	80	福島放送	35	35	35	福島テレビ	11	11	11	仙台放送	12	12	12
福島テレビ	6	6	11	東日本放送	32	32	32	福島中央	37	37	33	宮城テレビ	34	34	34	福島放送	41	41	35					仙台放送	12	12	12
福島中央	34	34	33					福島テレビ	8	8	11				NHK教育	10	10	90					福島放送	36	36	35	
TBSテレビ	40	6	6					フジテレビ	38	8	8	千葉テレビ	39	46	46	テレビ朝日	36	10	10					テレビ東京	32	12	12
TBSテレビ	23	6	6					フジテレビ	21	8	8				テレビ朝日	19	10	10					テレビ東京	17	12	12	
TBSテレビ	56	6	6	放送大学	40	16	16	フジテレビ	58	8	8	テレビ埼玉	38	38	38	テレビ朝日	60	10	10					テレビ東京	62	12	12
TBSテレビ	6	6	6	テレビ埼玉	38	38	38	フジテレビ	8	8	8	千葉テレビ	46	46	46	テレビ朝日	10	10	10	群馬テレビ	48	48	48	テレビ東京	12	12	12
TBSテレビ	6	6	6	TVKテレビ	42	42	42	フジテレビ	8	8	8	千葉テレビ	46	46	46	テレビ朝日	10	10	10	テレビ埼玉	38	38	38	テレビ東京	12	12	12
TBSテレビ	6	6	6	TVKテレビ	42	42	42	フジテレビ	8	8	8	千葉テレビ	46	46	46	テレビ朝日	10	10	10	テレビ埼玉	38	38	38	テレビ東京	12	12	12
TBSテレビ	6	6	6	TVKテレビ	42	42	42	フジテレビ	8	8	8				テレビ朝日	10	10	10					テレビ東京	12	12	12	
								NHK総合	8	8	80				新潟総合	35	35	35					NHK教育	12	12	90	
チューリップ	32	32	32												NHK教育	10	10	90					富山テレビ	34	34	34	
北陸放送	6	6	6	北陸朝日	25	25	25	NHK教育	8	8	90				テレビ金沢	33	33	33					石川テレビ	37	37	37	
北陸放送	6	6	6									NHK総合	9	9	80								福井放送	11	11	11	
テレビ山梨	37	37	37	TBSテレビ	6	6	6	フジテレビ	8	8	8				テレビ朝日	10	10	10					テレビ東京	12	12	12	
テレビ信州	30	30	30									NHK教育	9	9	90	長野放送	38	38	38	信越放送	11	11	11				
信越放送	6	6	11					テレビ信州	42	42	30																
テレビ愛知	25	25	25	岐阜放送	37	37	37	三重テレビ	33	33	33	NHK教育	9	9	90								名古屋テレビ	11	11	11	
静岡朝日	33	33	33									NHK総合	9	9	80								静岡放送	11	11	11	
静岡放送	6	6	11	テレビ愛知	25	25	25	NHK教育	8	8	90				静岡朝日	28	28	33					テレビ静岡	34	34	35	
岐阜放送	37	37	37	中京テレビ	35	35	35	三重テレビ	33	33	33	NHK教育	9	9	90								名古屋テレビ	11	11	11	
ABCテレビ	6	6	6	三重テレビ	33	33	33	関西テレビ	8	8	8	NHK教育	9	9	90	読売テレビ	10	10	10	名古屋テレビ	11	11	11	中京テレビ	35	35	35
ABCテレビ	38	6	6	京都テレビ	34	34	34	関西テレビ	40	8	8	びわ湖放送	30	30	30	読売テレビ	42	10	10					NHK教育	46	46	90
ABCテレビ	6	6	6	京都テレビ	34	34	34	関西テレビ	8	8	8	サンテレビ	36	36	36	読売テレビ	10	10	10					NHK教育	12	12	90
ABCテレビ	6	6	6	京都テレビ	34	34	34	関西テレビ	8	8	8	サンテレビ	36	36	36	読売テレビ	10	10	10					NHK教育	12	12	90
ABCテレビ	20	6	6					関西テレビ	22	8	8				読売テレビ	24	10	10					NHK教育	26	12	90	
ABCテレビ	6	6	6	京都テレビ	34	34	34	関西テレビ	8	8	8	サンテレビ	36	36	36	読売テレビ	10	10	10	奈良テレビ	55	55	55	NHK教育	12	12	90
ABCテレビ	44	6	6					関西テレビ	46	8	8				読売テレビ	48	10	10					NHK教育	26	12	90	
															山陰放送	22	22	10					山陰中央	24	24	34	
NHK総合	6	6	80					山陰中央	34	34	34				山陰放送	10	10	10					NHK教育	12	12	90	
								山陰中央	58	58	34	NHK教育	9	9	90												
				瀬戸内海放送	25	25	33					西日本放送	9	9	9								山陽放送	11	11	11	
				NHK教育	7	7	90					広島ホーム	35	35	35									広島テレビ	12	12	12
				中国放送	7	7	4					広島ホーム	57	57	35												
				テレビ山口	38	38	38	RKB毎日	8	8	4	NHK総合	9	9	80	テレビ西日本	10	10	9	山口放送	11	11	11	福岡放送	35	35	37
ABCテレビ	6	6	6	サンテレビ	36	36	36	関西テレビ	8	8	8				読売テレビ	10	10	10					NHK教育	38	12	90	
ABCテレビ	6	6	6	瀬戸内海放送	33	33	33	関西テレビ	8	8	8	西日本放送	9	9	9	読売テレビ	10	10	10	山陽放送	29	29	11	岡山放送	31	31	35
NHK総合	6	6	80	瀬戸内海放送	33	33	33	あいテレビ	29	29	29	西日本放送	9	9	9	南海放送	10	10	10	山陽放送	11	11	11	愛媛放送	37	37	37
南海放送	6	6	10	瀬戸内海放送	33	33	33	あいテレビ	27	27	29	西日本放送	9	9	9	広島ホーム	35	35	35	山陽放送	11	11	11	愛媛放送	36	36	37
NHK教育	6	6	90					高知放送	8	8	8				テレビ高知	38	38	38	高知さんさん	40	40	40					
NHK教育	6	6	90									テレビ西日本	9	9	9								熊本放送	11	11	11	
NHK総合	6	6	80					RKB毎日	8	8	4				テレビ西日本	10	10	9	熊本放送	11	11	11	NHK教育	12	12	90	
テレビ熊本	34	34	34	長崎放送	5	5	5	RKB毎日	48	48	4	NHK総合	38	38	80	テレビ西日本	60	60	9	熊本放送	11	11	11	テレビ長崎	37	37	37
テレビ熊本	34	34	34	長崎国際	25	25	25	テレビ西日本	9	9	9	長崎文化	27	27	27	熊本放送	11	11	11	テレビ長崎	37	37	37	熊本県民	22	22	22
テレビ熊本	34	34	34	テレビ長崎	37	37	37	サガテレビ	36	36	36	NHK総合	9	9	80	テレビQ	19	19	19	熊本放送	11	11	11	RKB毎日	4	4	4
南海放送	10	10	10	テレビ大分	36	36	36	福岡放送	37	37	37	大分朝日	24	24	24	テレビQ	19	19	19	テレビ西日本	9	9	9	NHK教育	12	12	90
				鹿児島放送	32	32	32	NHK総合	8	8	80	鹿児島テレビ	38	38	38	宮崎放送	10	10	10					NHK教育	12	12	90
宮崎放送	6	6	10					テレビ宮崎	39	39	35																
宮崎放送	10	10	10	鹿児島放送	32	32	32	熊本県民	22	22	22	鹿児島テレビ	38	38	38	熊本朝日	16	16	16	鹿児島読売	30	30	30				
鹿児島テレビ	35	35	38	熊本県民	22	22	22	NHK総合	8	8	80	熊本朝日	16	16	16	南日本放送	10	10	1	熊本放送	11	11	11	NHK教育	12	12	90
				沖縄テレビ	8	8	8								琉球放送	10	10	10					NHK教育	12	12	90	

●松山：受信CH…25 表示CH…25 ガイドCH…25、●新居浜：受信CH…14 表示CH…14 ガイドCH…25

設定
受信チャンネル／テレビを設定する(つづき)

録画する

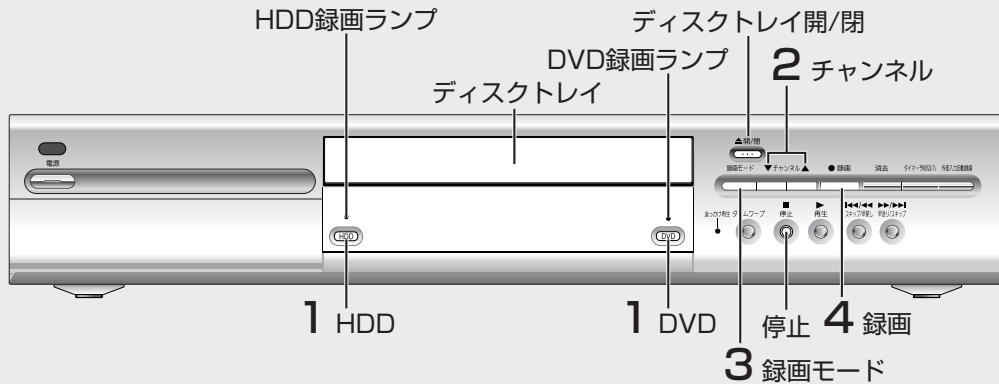

節電のため、6時間停止が続くと自動的に電源が切れます。
(時間変更は「自動電源[切]」(P.52ページ))

最大録画番組数：HDD (250番組) / DVD (99番組)
連続最大記録時間：6時間

HDD **RAM** **DVD-R**

- HDDとDVDに、同時に録画することはできません。
- ディスクを入れたときやディスクが入った状態で電源を入れた場合、ディスク読み込みまで十数秒かかります。
- 両面ディスクの裏面に録画するときは、いったんディスクを取り出し、裏返してください。
- 8cmのDVD-RAMは、カートリッジから取り出してください。

1



(本体ボタンが点灯し、電源が入ります)

■ DVDを選んだときは

- 開/閉 押してディスクを入れ
- 開/閉 閉める

- カートリッジなし
ラベル面を上にして

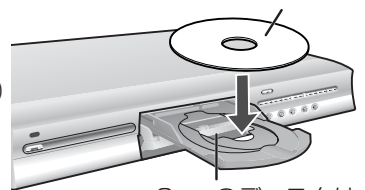

8cmのディスクは内側の溝に合わせる

- カートリッジあり

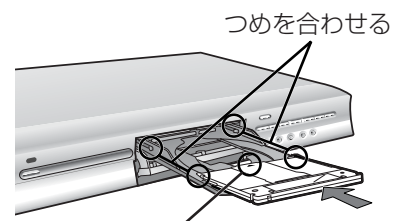

つめを合わせる
矢印を奥に

2



録画したいチャンネルを選ぶ



3



録画モードを選ぶ



- 押すたびに換わる **XP** → **SP** → **LP** → **EP**

4



録画を始める

録画はディスクの空きスペースに行います。上書きはされません。

- 録画中はチャンネルや録画モードなどの変更はできません。
- **HDD** **RAM** 録画中に、**音声** で音声を切り換えても、録画音声には影響ありません。

■ 終了時刻を指定して録画するには → 録画中に本体の **録画** 押す(指定時間の経過後、自動的に終了します。) 表示時刻になると自動的に終了します。 ● 押すたびに **30分後** → **60分後** → **90分後** → **120分後** → **OFF** (解除)

- 予約録画やぴったり録画 (P.24ページ) では使えません。

■ 停止するには → **停止** 押す。 ● 停止した位置までを1番組として記録します。 ● DVD-Rの停止には約30秒かかります。

■ 一時停止するには → **一時停止** 押す。もう一度押すと録画を再開します：番組は分割されません。

番組によって
上手に使いわけを…

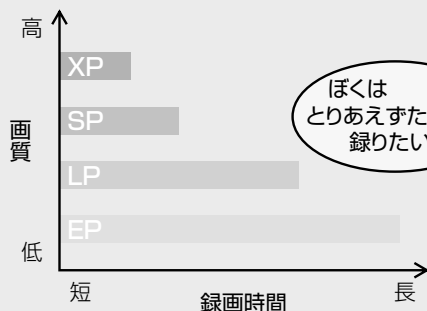

私はできるだけ
きれいに残したい!

ぼくは
とりあえずたくさん
録りたい!



録画モード(画質と録画時間)

(表中の時間はめやすです。録画する内容によつては、下記の数値より短くなる場合があります。)

単位：時間

録画モード	ディスク	HDD 80GB (本機内蔵)	DVD-RAM		DVD-R 4.7GB
			片面4.7GB	両面9.4GB	
XP (高画質)		17	1	2	1
SP (標準)		34	2	4	2
LP (長時間)		68	4	8	4
EP (長時間)		106	6	12	6

FR (フレキシブルレコーディング):

- ダビングや予約録画時に設定できます。
- HDDの録画では、ダビング時にDVD-RAM/R (4.7 GB)に収まるよう画質を自動調整します。
- ディスクの残量に合わせてXP~EPの間で画質を自動調整します。
- 本体の表示窓で、XP~EPが全点灯します。

録画とダビング(複製)の制限

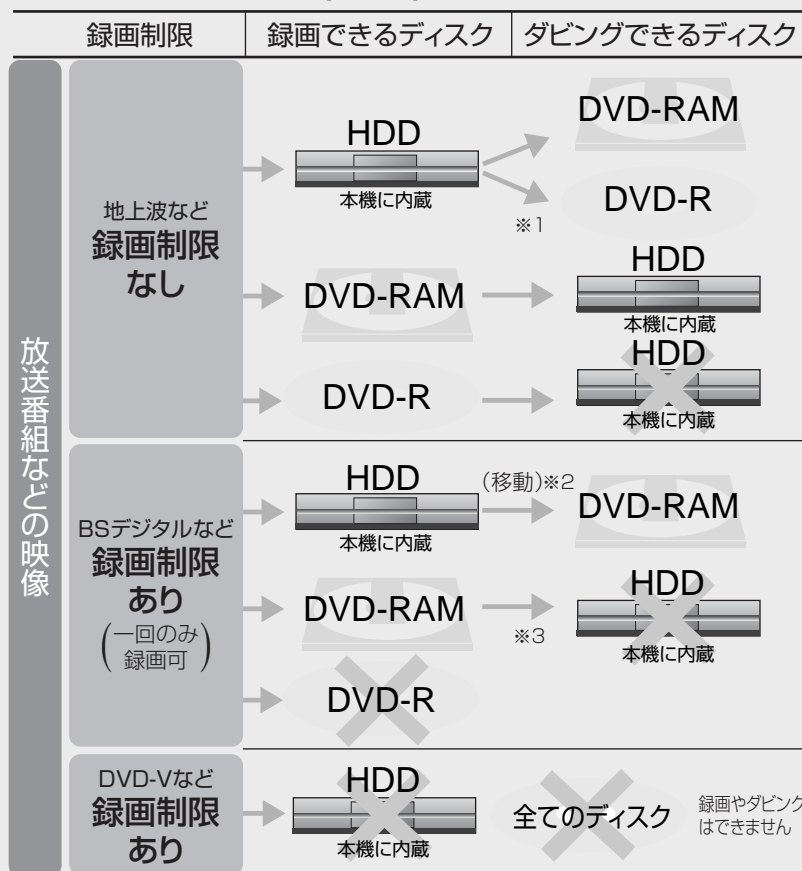

放送番組などの映像

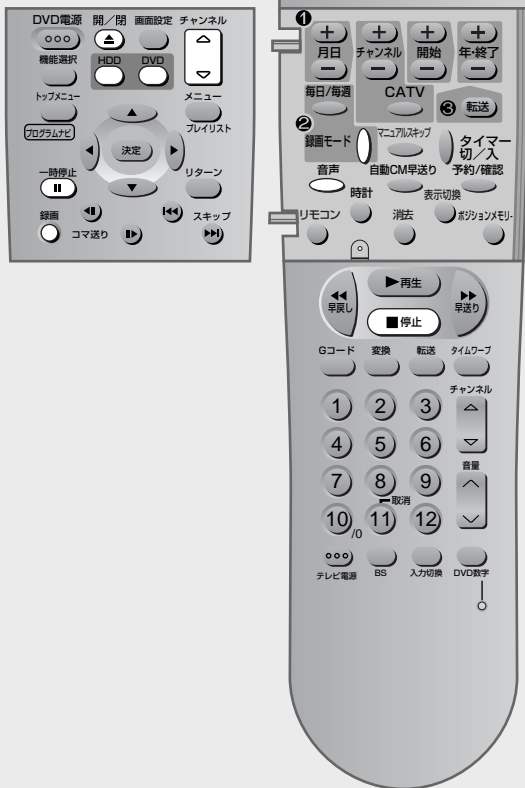

※1 初期設定「DVD-R互換録画」を「入」にしてHDDに録画すると、DVD-Rに高速モードでダビングできます。(P.52ページ)
 ※2 移動すると、DVD-RAMに録画され、HDDからは消去されます。
 ※3 複製はできますが、再生はできません。

ぴったり録画

HDD RAM DVD-R

ディスクの残量にぴったり入りきるように自動的に最適画質を設定し、録画します。

ディスク (例: DVD-RAM)

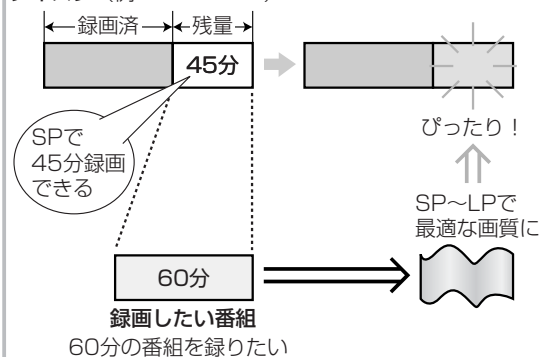

1 HDD または DVD

2 チャンネルを選ぶ (DVD用)

3 機能選択 (停止中に)

4 ぴったり録画

5 録画時間

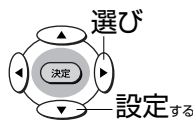

- これから何時間録画するのかを設定します。(最大録画時間まで)
- 6時間をこえて録画することはできません。
- 数字ボタンも使えます。

6 録画を始めたときに 録画開始

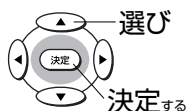

➔ 録画が始まります。

■残り時間を確認するには ➔ 表示切換 押す。



■途中で録画を止めるには ➔ 停止 押す

■録画せずに画面を消すには ➔ リターン 押す

お知らせ

- 外部入力自動録画(☎33ページ)時には動きません。
- 録画モードは「FR」になります(☎23ページ)。

ディスクの残量に合わせて録画する

追っかけ再生 / 同時録画再生 タイムワープ

HDD RAM

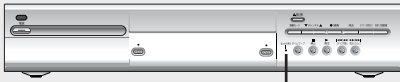

追っかけ再生
ランプ

録画中の
番組を頭から
見る

追っかけ再生

録画が終わるまで待たなくてもいいんだよ!

▶再生

(追っかけ再生ランプが点灯)

- 早送りすると、音声は出ません。

録画中に
他の映像を
見る

同時録画再生

ドラマを録ってる間に、昨日録った映画を見ちゃおう!

トップメニュー
プログラムナビ

番組を選び
決定
決定する

(追っかけ再生ランプが点灯)

- 早送りすると、音声は出ません。

録画中の
番組を戻して
見る

タイムワープ

トイレに行く前の内容に戻して...

タイムワープ

とびこす時間を
決定
決定する

30秒前の映像に戻る

(追っかけ再生ランプが点灯)

再生画面
録画中の画面

タイムワープ

●再生画面の音声が出ます。

押すたびに「録画中の画面」の表示・非表示が切り換わります。

止めるには

- 再生を止めるには ➡ [停止] 押す
- 録画を止めるには ➡ 再生停止後、約2秒待って [停止] 押す
- 予約録画を止めるには ➡ [録画] 押す

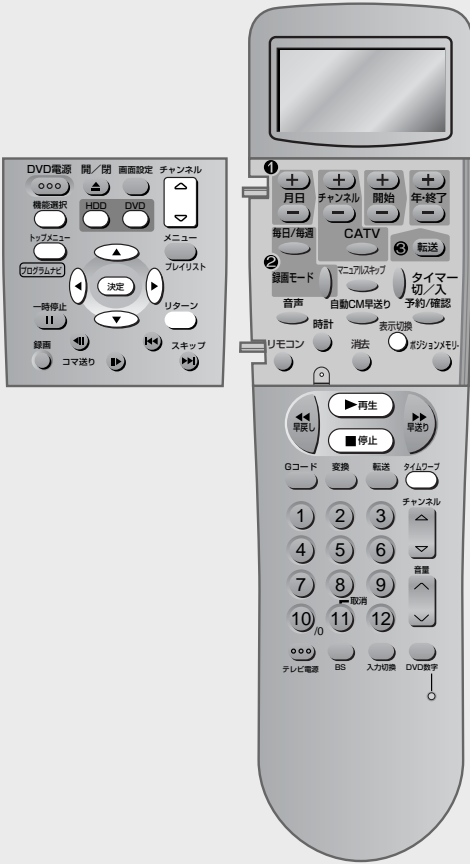

録る

ぴったり録画 / 追っかけ再生 / 同時録画再生 / タイムワープ

Gコード[®]を使って予約録画

重要

- あらかじめDVD本体とリモコンの時計を確認してください。時計がずれていると正しく録画されません。
([P.51](#) ページ「時刻合わせ」)
- 予約は全部で32番組までできます。(毎日、毎週の予約録画は1番組として数えます) **HDD** **RAM** **DVD-R**

54	大気	23755	PT
00	水曜邦画劇場 「ダイナッソ」 花曾爾九州男 名塩なるみ 程邦楠 三見ヤスオ	788	00 いた 「忘 東野 誠
54	ニュース	78864	54 ニュ
00	水曜ワイドテレビ		00 ガッ

Gコード

テレビ番組欄に記載されている最大8ケタの数字

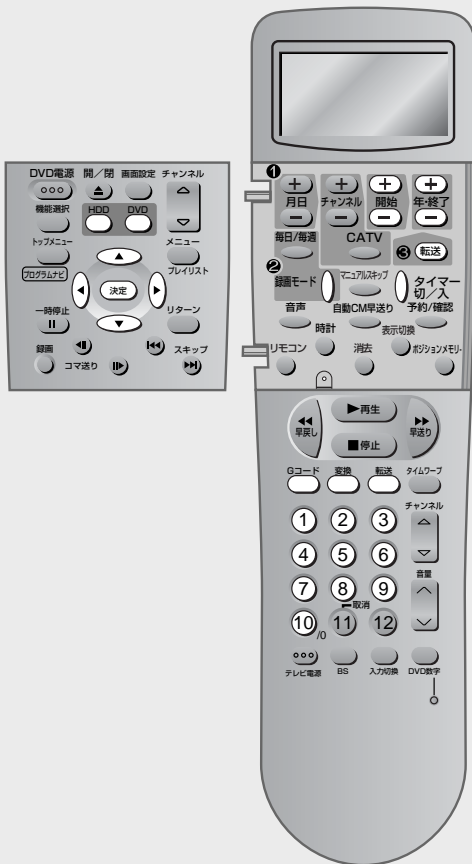

1



HDD または DVD

2



Gコード

(リモコンの表示窓)

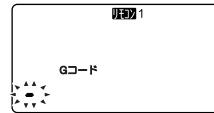

3

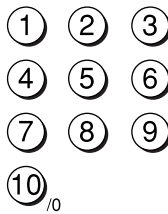

- 表示窓で「-」が点滅します。
- Gコードを入力する
例) Gコード予約番号「1234」の場合

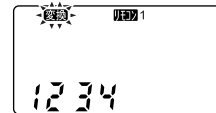

- 間違えたときは、手順1からやりなおしてください。

4



変換

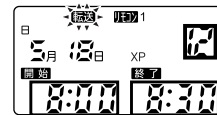

チャンネル
"CH"
(予約チャンネル)

開始時刻 終了時刻

- 表示窓の予約内容を確認する
- 「Error」が出たら、テレビ欄などのGコード予約番号をもう一度確かめて、やり直してください。
- 次のようなときは、予約内容を修正してください ([P.27](#) ページ)。
- 開始時刻、終了時刻を修正したいとき
- 毎日、または毎週同じ時刻の番組を録画したいとき
- 録画したいチャンネルが違っているとき

5



録画モード



- 録画モードを合わせる

6



転送

または 転送

残量表示

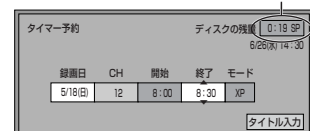



(表示窓に“⊕”が点灯)

- 電源の切/入にかかわらず予約は実行されます。
- 予約録画の待機中に予約時刻になると、録画や再生中でも予約録画が実行されます。
- 編集やダビング中は予約録画を実行できません。

7 予約待機状態を解除／設定するには →  押すたびに
“⊖” が消灯（解除） ↔ “⊕” が点灯（設定）

予約録画を停止するには →  (“⊖” が消灯)

番組のタイトルを入力するには → [◀▶]で「タイトル入力」を選び、を押す。（「タイトル入力」50ページ）

“予約内容にミスがあります”と表示されたとき

➡ 予約内容を確認して、もう一度最初から予約してください。特にチャンネルは、本体で設定した表示チャンネルの番号と同じであることを確認し、間違っている場合はチャンネルを再度修正してください。





“予約がいっぱいで登録できません”または、本体表示窓に“PROG FULL”と表示されたとき

➡すでに32番組が予約されています。不要な予約を取り消してください。（32ページ）



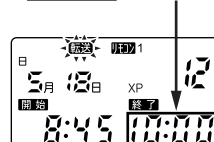

開始時刻、終了時刻を修正するには

- ➡ ● 26ページの手順4のあとで、とを押して希望の時刻を選びます。
- 希望の時刻を選んだら、26ページの手順5へ進んでください。



お知らせ

- 通常の再生中に予約転送した場合は、再生を中断し予約待機状態となります。
- 録画中に予約転送した場合は、予約時刻になると現在の録画を中止し、予約録画が実行されます。
- 市販DVDソフトの再生中は、予約転送できません。
- 予約待機状態のときに、再生を行っていても、録画時刻になると、予約録画が実行されます。
- Gコード予約やリモコン予約ではタイマー予約画面で“予約を登録するには決定を押してください”と表示されますが、を押さなくても自動的に登録されます。
タイマー予約画面で予約内容を修正した場合はを押します。
- 録画する番組が連続する場合は次の番組の始まりが、DVD-RAMでは数秒間、DVD-Rでは約30秒間録画されません。

リリーフ(代替)録画について

録画先が“DVD”で、録画する番組がディスクに入りきらない場合は、自動的に録画先を“HDD”に変更します。

- HDDの残量が少ない場合、録画できる分のみ録画されます。
- トレイにディスクがないか、録画できないディスクが入っている場合も、HDDへ録画先を変更します。
- リリーフ録画された番組は、HDDのプログラムナビで確認できます。（“P”が表示）

Gコード[®]を使って予約録画 (つづき)



毎日、または毎週同じ時刻の番組を録画するには

- 26ページの手順4のあとで、 を押して希望の曜日を選びます。
- ボタンを押すたびに、下のように切り換わります。
- 希望の曜日を選んだら、26ページの手順5へ進んでください。



- 曜日を変更する場合は“毎週”表示が出ているときに を押して希望の曜日を選びます。
- 毎日または毎週予約は録画予約の曜日を指定できますが、録画予約の月日は指定できません。

お知らせ

途中でGコード予約をやめるには

- リモコン扉が開いている場合は、扉を閉じてください。
- リモコン扉が閉じている場合は、 を押してください。
- リモコン扉が開いているときに を押すと、 を押すたびに、Gコード予約⇔リモコン予約の切り換えができます。

予約内容について

- 録画時間が実際より長め、または短めに設定されることがあります。
- 過去の番組のGコード予約番号を入力すると、まったく違った予約内容か、または「Error」が表示されます。

チャンネルを修正するには

- Gコード予約番号を入力して変換ボタンを押したとき、リモコンの表示窓に出る予約内容のチャンネルが違っていることがあります。これは、各地のテレビ局の番組編成によるものです(例：26チャンネルの番組をGコード予約したら、BS11チャンネルが表示された)。また、一部の地域では、異なる放送局の番組に同じGコード予約番号が掲載されている場合があります(例：静岡県の一部の地域で、テレビ静岡と中京テレビの番組が同じGコード予約番号で掲載されることがある)。

このような場合、チャンネルを修正することができます。26ページの手順4で、26チャンネルを予約したはずなのにBS11チャンネルが表示されたものとして、チャンネルの修正方法を説明します(BS11チャンネル→26チャンネル)。

1



BSおよびC表示を消します。

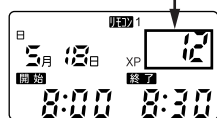
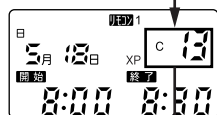
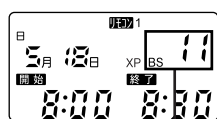

2



例) チャンネルを26に修正



- 修正したチャンネルはリモコンに記憶されます。予約のたびにチャンネルを合わせ直す必要はありません。
- 26ページの手順5、26、27ページの手順6、7に従って予約を完了させます。

お知らせ

- CATVチャンネルに切り換える場合は、チャンネルを修正する前にCATVボタンを押してください。
- 外部機器からタイマー録画をするときは、チャンネルボタンを押して「L1」、「L2」、「L3」を出してください。
- 一度BSチャンネルを他のチャンネルに修正すると再度BSチャンネルに戻すことはできません。

Gコード[®]を使わずに予約録画

リモコン予約する

録画したいチャンネル、開始・終了時刻、開始日などを1つずつリモコンで予約します。

Gコード予約番号がわからない場合などにご利用ください。現在から1年先までの番組を予約できます。

重要

- あらかじめDVD本体とリモコンの時計を確認してください。時計がずれていると正しく録画されません。（「時刻合わせ」P51ページ）

例：12チャンネルを、午前8時00分から午前8時30分まで、5月18日に、XPモードで録画するものとします。

HDD RAM DVD-R

リモコン予約する

リモコンの扉を開ける

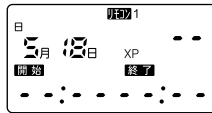

- 録画したい日にちを合わせます。
- 日にちを合わせると曜日は自動的に表示されます。

●月を変えるには、**月**の**+**か**-**を押し続けます。

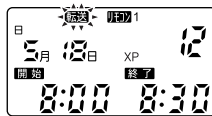

- チャンネル、開始時刻、終了時刻を合わせます。

●チャンネルの10の位を変えるには、**チャンネル**の**+**か**-**を押し続けます。

●外部機器からタイマー録画するときには、チャンネル番号の代わりに「L1」、「L2」、「L3」を表示させてください。

●昼の12時は「12:00」、夜の12時は「0:00」に合わせてください。

●**開始**と**年・終了**は、**+**か**-**を押し続けると30分単位で変わります。



録画モードを合わせてください。

XP→SP→LP→EP→XP SP LP EP (FR)



または **転送**

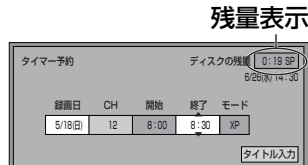

(表示窓に“⊕”が点灯)

- 電源の切/入にかかわらず予約は実行されます。
- 予約録画の待機中に予約時刻になると、録画や再生中でも予約録画が実行されます。
- 編集やダビング中は予約録画を実行できません。

■毎日、または毎週同じ時刻の番組を録画するには

- 手順2のあと28ページの説明をご覧ください。
- 毎日または毎週を選んだあと手順3から操作してください。

お知らせ

予約の途中で修正するには

- 修正したい項目の**+**か**-**を押します。

途中で予約をやめるには

- リモコンのフタを閉じてください。

- リモコンのフタが開いているときに**Gコード**を押すと、**Gコード**を押すたびに、Gコード予約⇔リモコン予約の切り換えができます。

予約操作を1分間中断すると

- リモコンの表示窓が時計表示になります。いったんリモコンのふたを閉じて最初からやり直してください。

予約日や録画モードなどを、テレビ画面を見ながら設定できます。

HDD RAM DVD-R

テレビ画面を見ながら入力する

1 機能選択

2 タイマー予約

3 新規予約

4 予約内容を設定

●時刻設定は[▲▼]の長押しをすると30分単位で変更できます。

■ **録画日** (予約する曜日や日)の設定

▲▼押すたびに…

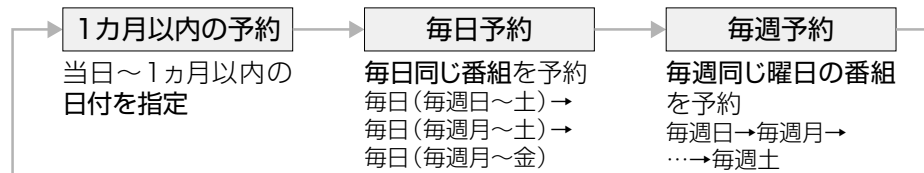

■ **CH** (予約チャンネル)の設定 → 録画したいチャンネルに合わせます。

■ **タイトル入力** をする → 「タイトル入力」(☞ 50ページ)

■ **更新** 録画を自動更新する (オートリニューアル) → 入 を選ぶ (録画先にHDDを選んだ場合のみ)

「毎週予約」か「毎日予約」で、前回録画した番組に上書きします。

- 番組にプロテクトを設定している場合やHDDを再生している場合は、上書きされません (別番組として録画され、次回からそれが更新されます)。
- 自動更新を設定した番組からつくられたプレイリストは、更新時に消去されます。
- HDDの残量が少ないと番組の最後まで上書きされないことがあります。

■ 録画日、時刻、CHは を押して、**数字ボタン**[10/0、1～9]でも選べます。録画モードや録画先は、 や で変更できます。

5 予約内容一覧画面 → **タイマー切/入** 予約待機状態になります。

(表示窓に“⊙”が点灯)

- 電源の切/入にかかわらず予約は実行されます。
- 予約録画の待機中に予約時刻になると、録画や再生中でも予約録画が実行されます。

確認し、決定する

録る

Gコード® を使わずに予約録画

予約の確認・変更・取消し

本体の電源が「切」のときでも操作できます。

HDD **RAM** **DVD-R**

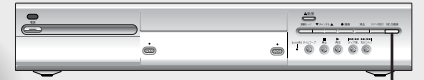

外部入力自動録画

予約を確認する

1 予約/確認 予約状況がアイコンなどで表示される。

可：録画可能 代替：HDDに代替録画
日付：毎週・毎日予約で、予約の最終日
(録画中は内容が正しく表示されないことがあります)

タイマー予約	残量	HDD	16:56 SP	DVD	0:19 SP		
6/26(水) 14:30							
No	録画日	CH	開始	終了	モード	録画	観
01	毎週土	4	20:00	21:00	FR	7/2	可
02	6/29(土)	6	15:00	16:00	EP	15	可
新規予約							

録画できなかった番組

- F** 残量不足
- 録画禁止番組
- X** 録画失敗
ディスクの汚れなど
- 録画中
- W** 日時が他の予約と重複している番組

HDDに録画

DVDに録画

自動更新録画
(オートリニューアル)
自動で番組が上書きされる番組

リリーフ(代替)録画
残量がないため、HDDに録画先が変更になった番組(録画中に表示)

予約を変更・取消しする

2 変更・取消したい予約

タイマー予約	残量	HDD	16:56 SP	DVD	0:19 SP		
6/26(水) 14:30							
No	録画日	CH	開始	終了	モード	録画	観
01	毎週土	4	20:00	21:00	FR	7/2	可
02	6/29(土)	6	15:00	16:00	EP	15	可
新規予約							

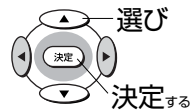

- 予約内容が多いときは [◀▶] で、画面切り換えができます。
- を押して、数字ボタン [10/0、1~9] でも選べます。

3 ■変更する場合
→31ページの手順4を行う。

■取消す場合 → 押す

■画面を消すには → 押す

お知らせ

- 予約時刻が重なっている番組は、開始時刻の早い番組の録画が実行され、遅い番組の重複している部分は録画されません。
- 実行できなかった予約は灰色で表示され、翌々日の午前4時には一覧から消去されます。
- 予約録画中の番組は、録画モードが「FR」以外のとき、終了時刻を変更できます。



ビデオなどから録画する

HDD RAM DVD-R

準備：ビデオカメラなどを接続し、 か を押します。

- 1 **VD数字** / **入力切換**
 - 前面に接続した場合 **L2** を選ぶ
 - 背面に接続した場合 **L1** または **L3** を選ぶ
- 2 **録画モード** **録画モード** を選ぶ
(XP、SP、LP、EP)
- 3 **録画** **接続した機器で再生を始める**
- 4 **録画** **押したところから録画が始まる**

例) 本機前面(L2)への接続

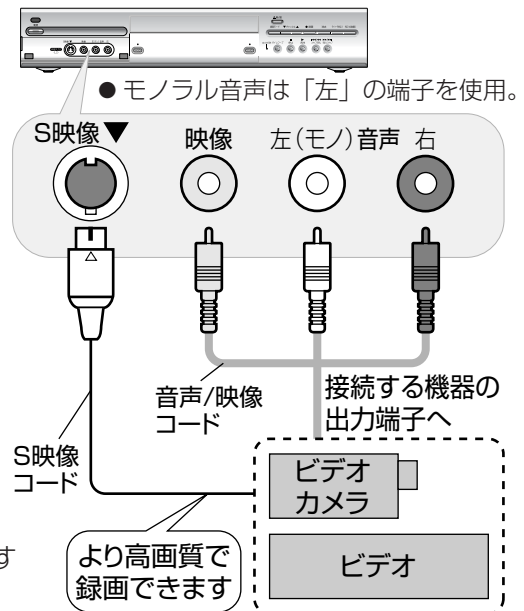

- 不要な場面をとばすには → 押す
(もう一度押すと、録画を再開)
- 録画を止めるには → 押す
- ディスクの残量に合わせて録画するには → **ぴったり録画** (24ページ)
- 二重放送を録画するときは、接続する機器側で下記の設定をしてください。
HDD、DVD-RAM：接続機器で「主+副」を選ぶ（再生時に音声を選べます。）
本機で再生時は、サラウンドを「切」にしてください。
(41ページ)
- DVD-R： 接続機器で「主」または「副」を選ぶ（再生時に音声は選べません。）

ビデオカセット
ビデオカメラ
ビデオから
録画する

録る

予約の確認・変更・取消し／ビデオなどから録画する

HDD RAM DVD-R

CSチューナーなどの予約待機ができる機器を、後面の外部入力1 (L1) に接続すると、放送開始と連動させて録画を始めることができます。

準備：接続した機器で番組を予約し、待機状態にする。

本体のみ

停止中に押す



- 電源が切れ、録画待機状態になります。接続した機器の放送開始で録画が始まります。

本体表示窓

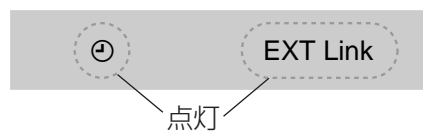

- 録画待機を解除／録画を止めるには → もう一度押す

お知らせ

- 接続した機器の放送開始を検知して録画を開始するため、番組の始まりが最大1分程度録画されないことがあります。
- 外部入力自動録画の待機状態では、番組などの編集や予約録画はできません。
- 誤動作防止のため、録画後は を押して設定を解除してください。

CS放送
などと
連動して
録画する

外部入力自動録画