

HITACHI
Inspire the Next

日立HDD内蔵DVDレコーダー

DV-DS252

DV-DS162

取扱説明書

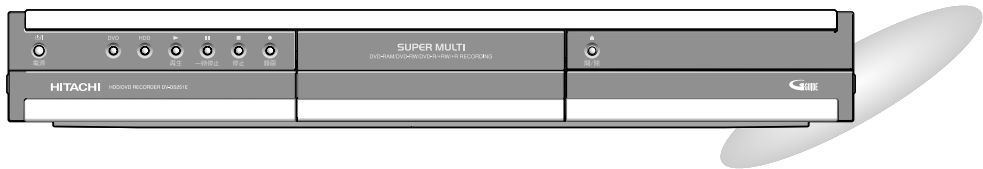
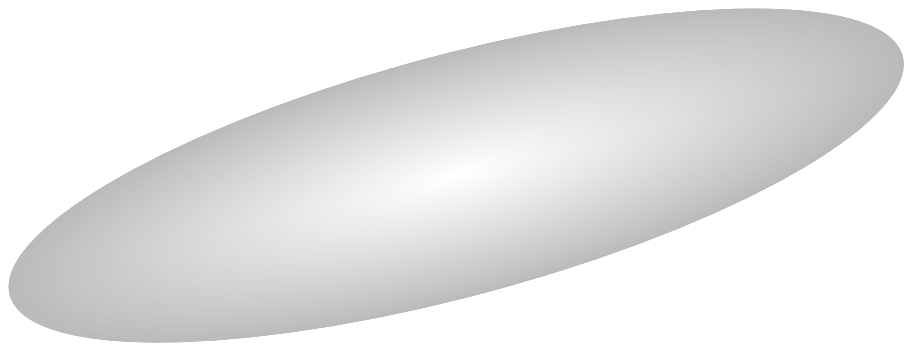

PROGRESSIVE

●本機は業務用には対応していません。

はじめに

接続・設定する

録画する

再生する

編集する

ダビングする

その他

こんなことができます

いろいろな種類のディスクを使う

DVDスーパーマルチ ドライブ (16ページ)

DVD-RAM、-RW、-R、+RW、+R
の5種類のDVDディスクに録画でき
ます。

写真や音楽を再生する (87、88ページ)

写真 (JPEG)、音楽 (MP3、WMA) を保存した
CD-RW、CD-Rを再生できます。

録画したい番組を予約する

番組表 (Gガイド) 予約 (60ページ)

番組表から録画したい番組を選ぶだけで、簡単
に番組を予約できます。

見たいシーンが探せるトリプルナビゲーション

ディスクナビゲーション (76ページ)

録画した番組を一覧リストで表示します
ので、見たい番組が簡単に探せます。

シーンナビゲーション (77ページ)

日立DVDビデオカメラで撮影したDVD-
RAMのシーンを、一覧表示から選んで
再生できます。

タイムナビ (78ページ)

番組の中の見たい場面を、分単位で選んで再生
できます。

再生の便利な機能**追いかけて再生
(79ページ)**

録画中の番組を始めから再生します。

**とばし観
(71ページ)**

再生中、本編以外のシーンだけをとばして観ることができます。

録画した番組を編集する**番組内の不要な部分を削除する
(95ページ)**

番組内の不要な部分を削除することができます。

**番組にタイトルを設定する
(93ページ)**

録画した番組やプレイリストにタイトルを設定することができます。

**お好みの場面を集める
プレイリスト (DVD)
(98ページ)**

録画した番組やお好みのシーンだけを集めたり、再生したい順番に並べ換えることができます。

ダビングする**DVD⇄HDDダビング
(107ページ)**

HDDからDVDディスクへダビングしてコンパクトに保存できます。

また、日立DVDビデオカメラで撮影した映像を録画することもできます。

本書の見かた

この取扱説明書はほとんどが次のようになっています。よくお読みいただき、正しくお使いください。(ページによって配置などが異なる場合もありますが、基本的には同じ説明方法です。)

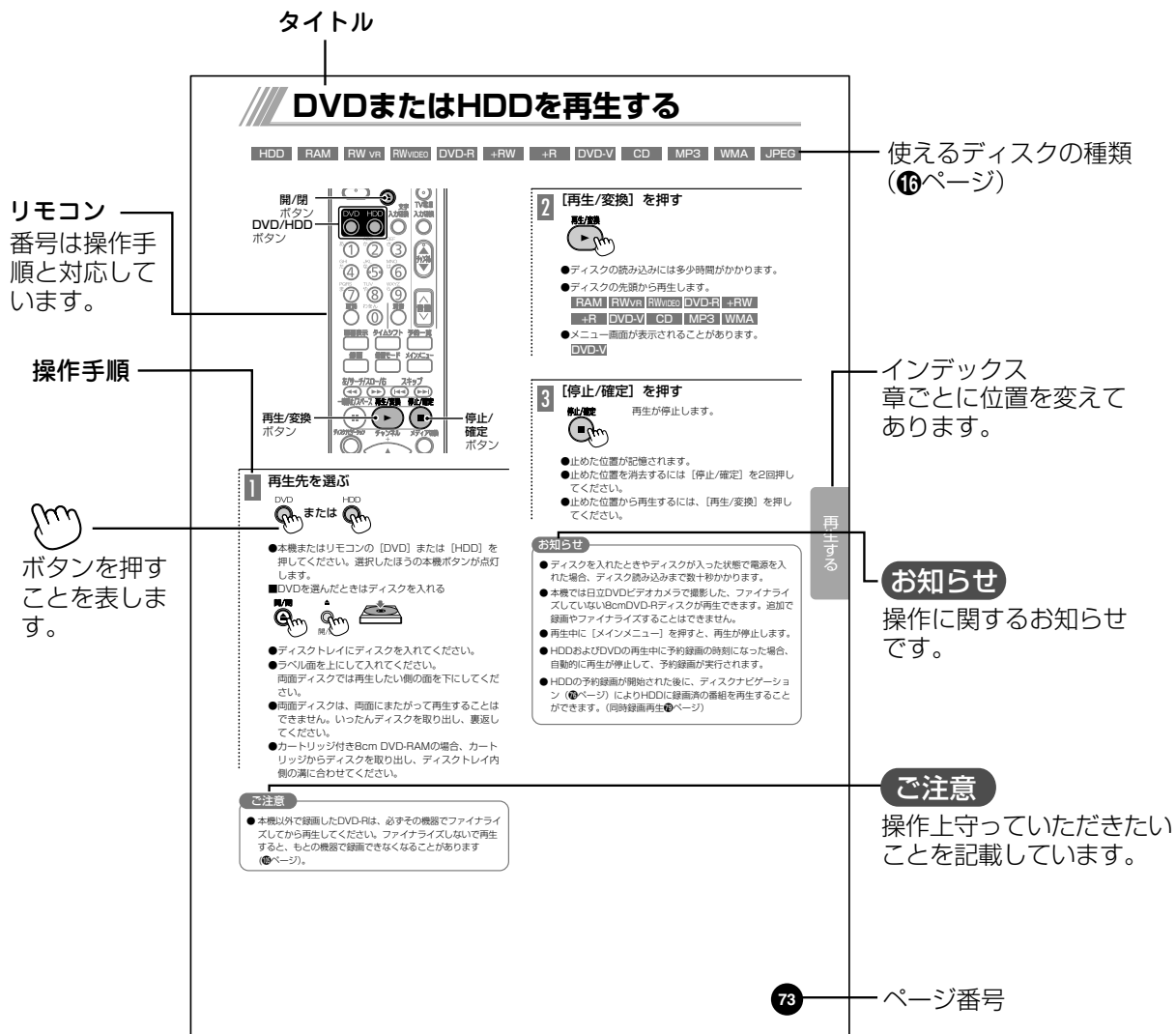

付属品をご確認ください。万一不足しているものがあれば、販売店にご連絡ください。

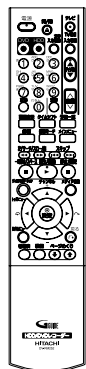

リモコン

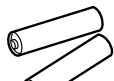

単4形乾電池…2個



映像コード

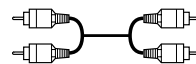

音声コード

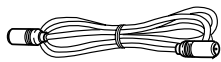

RFケーブル

はじめに

こんなことができます	2
本書の見かた	4
もくじ	5
安全上のご注意	7
ハードディスク (HDD) について	11
使用上のご注意	12
著作権について	13
リサイクルについて	13
アナログ放送から	
デジタル放送への移行について	14
デジタル放送を録画するには	14
デジタル放送を録画できるディスク	
について	15
IRコントロールシステムについて	15
ディスクについて	16
本機で使えるディスク	16
対応していないディスク	17
ディスクコンテンツの構成例	18
使用上のお願い	18
DVDビデオディスク表示について	19
本機で使用できるメモリーカード	20
メモリーカードの取り扱いについて	20
各部のなまえ	21
リモコン	21
本体	22
リモコンの準備	24
リモコンの使用範囲について	24
リモコンの電池を入れる	24

接続・設定する

接続の流れ	25
本機とアンテナ線を接続する	26
同軸ケーブルの加工のしかた	27
同軸ケーブルとアンテナプラグ	
のつなぎかた	27
本機の接続端子	28
テレビを接続する	29
テレビの端子について (D映像端子、	
コンポーネント映像端子、S映像端子、	
映像端子)	29
本機と他の機器を接続する	31
BS/CSチューナーと接続する	31
ビデオカメラと接続する	31
オーディオ機器と接続する	32
ドルビーデジタルまたはDTS対応の	
アンプやデコーダーと接続する	33
本機のリモコンでテレビを操作できる	
ようにする	34
電源を入れる／切る	35
本体の時計を合わせる	36
自動時刻合わせを設定する	37
チャンネルを設定する	38
地域番号でチャンネルを設定する	38
地域番号・放送局一覧表	39
自動でチャンネルを設定する	45
チャンネルを追加／削除する	46

チャンネルの表示を変える	47
チャンネルを微調整する	48
番組表 (Gガイド) を取得する	49
Gガイド地域を設定する	49
ホスト局を設定する	50
Gガイド地域別ホスト局一覧	51
番組延長を設定する	56

録画する

録画する	57
二重音声放送の切り換え	58
録画の終了時間を設定する	
(クイックタイマー)	59
番組表 (Gガイド) から予約する	60
番組表 (Gガイド) から予約する	60
録画予約するときの注意点	61
ジャンル検索をして予約する	62
キーワード検索をして予約する	63
トピックスを表示する	64
マニュアル予約する	65
録画予約を確認・変更・取り消しする	67
録画予約の内容を確認する	67
録画予約を変更する	67
録画予約を取り消す	68
録画情報を表示する	68
タイムシフト	69
タイムシフトで記録した番組を保存する	69
とばし観を設定する	71
本編以外のシーンを自動的にとばす	
(とばし観)	71

再生する

DVDまたはHDDを再生する	73
再生中の操作について	74
見たい番組を選んで再生する	
(ディスクナビゲーション)	76
録画したDVD-RW/-R/+RW/+Rを	
他の機器で再生する	76
シーンの一覧を表示する	
(シーンナビゲーション)	77
見たい時刻を選んで再生する	
(タイムナビ)	78
録画しながら再生する	79
録画中の番組をはじめから再生する	
(追いかけて再生)	79
録画中に別の番組を再生する	
(同時録画再生)	79
子画面でテレビを見る	80
再生の便利な機能	81
繰り返し再生する (リピート再生)	81
画面の一部を拡大する (ズーム)	81
画面表示を使う	82
音声を切り換える (再生中)	83
音声を切り換える (視聴中)	83
字幕言語を切り換える	84
映像のアングルを切り換える	84

お好みの場面に目印をつけて再生する (マーカー)	85
メモリーカードを見る	86
CD-Rなどに保存した写真 (JPEG) を 再生する	87
MP3、WMAを再生する	88
視聴制限を設定する	89
視聴制限ディスクを再生する	91
暗証番号を変更する	91

編集する

ディスクナビゲーション編集	92
削除する	92
保護する	93
タイトルを入力する	93
不要な部分を削除する	95
元に戻す	96
上書き録画する	96
2つに分ける	96
結合する	96
タイトルまたはシーンを非表示にする	97
チャプターを追加する	97
サムネイル画像を変更する	97
プレイリストを作成する	98
番組単位でプレイリストを作成する	98
シーン単位でプレイリストを作成する	99
プレイリストを再生する	100
見たいシーンから再生する (シーンナビゲーション)	100
見たい時刻から再生する (タイムナビ)	101
プレイリストを編集する	102
シーンを編集する	102
プレイリストのタイトルを入力する	103
プレイリストを削除する	103
ディスクを管理する (ディスク管理)	104
ディスクを初期化する (フォーマット)	104
ディスクのタイトルを入力する	105
ディスクにプロテクトを設定する	105
DVDビデオを作る (ファイナライズ)	105
ファイナライズを解除する	106

ダビングする

ダビングする	107
ダビング先ディスクの選びかたと 初期化について	107
編集した後にダビングする	108
ワンタッチダビング	109
HDDからDVDにダビングする	110
DVDからHDDにダビングする	111
その他のコピー	113
CD-R/CD-RWからHDDへコピーする (JPEG、MP3)	113
HDDからメモリーカードへ コピーする (JPEG、MP3)	113
メモリーカードからHDDへ コピーする (JPEG、MP3)	113
HDDにコピーした写真や 音楽を再生する	113
ビデオカメラなど他の機器から 録画する	114

その他

初期設定を変える	115
操作方法	115
初期設定一覧	116
リモコンコードを変更する	117
Q&A	118
故障かな?と思ったときは...	120
ディスクの取り出しかた	121
仕様	122
お客様ご相談窓口	123
保証とアフターサービス (必ずご覧ください)	裏表紙

安全上のご注意

ご使用前にまず「安全上のご注意」をお読みになってから、この「取扱説明書」をよくお読みのうえ正しくお使いください。

絵表示について

製品を安全に正しくお使いいただき、あなたや他の人々への危害や財産への損害を未然に防止するために、いろいろな絵表示をしています。



警告

この表示を無視して、誤った取り扱いをすると、人が死亡または重傷を負う可能性があります。



注意

この表示を無視して、誤った取り扱いをすると、人が障害を負ったり物的損害を発生する可能性があります。

〈絵表示の例〉



△記号は警告(注意)を促すことです。(この例は「手を挟まれないよう注意」)



⊘記号は行為を禁止することです。(この例は「分解禁止」)



●記号は行為を強制することです。(この例はコンセントから必ず「電源プラグを抜く」)

警告

不安定な場所に置かない

●ぐらついた台の上や傾いた所など、不安定な場所に置かないでください。落ちたり、倒れたりして、けがの原因となります。



禁止

表示された電源電圧以外の電圧で使用しない

●表示された交流100ボルト以外の電圧で使用すると、火災・感電の原因となります。

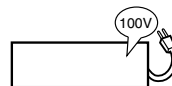

禁止

水にぬらさない

●水場では本機を使用しないでください。
●窓辺で使用するときには、本機をぬらさないようご注意ください。火災・感電の原因となります。
●万一内部に水などが入った場合は、使用をやめ、電源プラグをコンセントから抜いて販売店にご連絡ください。そのまま使用すると火災・感電の原因となります。



水ぬれ禁止



電源プラグを
コンセントから抜く

風呂場では使用しない

●風呂、シャワー室では使用しないでください。火災・感電の原因となります。



風呂、シャワー室での使用禁止

水の入った容器をのせたり、小さな金属物を置かない

●本機の上に、花瓶、植木鉢、コップ、化粧品、薬品、水などの入った容器、または小さな金属物を置かないでください。誤って本機の内部に入ると、火災・感電の原因となります。

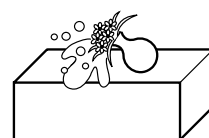

禁止

警告

電源プラグが不完全な接続のまま使わない!
たこ足配線をしない!

- ショートや発熱により、火災や感電につながります。
- 最後までしっかりと正しく接続してください。



禁止

電源コードを傷つけない

- 電源コードを傷つけたり、破損したり、加工したりしないでください。また、重いものをのせたり、加熱したり、引っ張ったりすると、電源コードが破損し、火災・感電の原因となります。
- 電源コードを敷物などでおおわないでください。コードに気づかず、重い物をのせて電源コードを傷つけることがあるのでご注意ください。火災・感電の原因となります。

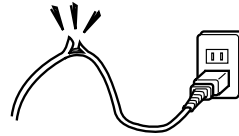

禁止

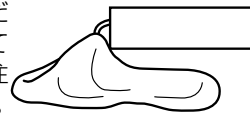

禁止

電源コードを加工しない

- 電源コードを加工したり、無理に曲げたりねじったり、引っ張ったりしないでください。電源コードが破損し、火災・感電の原因となります。
- 電源コードの芯線が露出したり、断線したときは、販売店に交換をご依頼ください。そのまま使用すると火災・感電の原因となります。



電源コードが傷んだら交換する

内部に異物を入れない

- 本機の通風孔などから内部に金属類や燃えやすいものなど異物を差し込んだり、落とし込んだりしないでください。火災・感電の原因となります。
- 万一異物が本機の内部に入った場合は、電源プラグをコンセントから抜いて販売店にご連絡ください。そのまま使用すると火災・感電の原因となります。特にお子様のいるご家庭ではご注意ください。

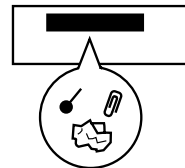

禁止



電源プラグをコンセントから抜く

改造しない
カバーを開けない

- 本機を改造すると火災・感電の原因となります。
- 本機の裏ぶた、カバーは外さないでください。感電の原因となります。内部の点検・調整・修理は販売店にご依頼ください。



分解禁止

異常なときは使わない

- 万一煙が出ている、へんな臭いがあるなど異常状態のまま使用すると、火災・感電の原因となります。電源プラグをコンセントから抜いてください。煙が出なくなるのを確認して販売店に修理をご依頼ください。お客様による修理は危険ですから絶対おやめください。



電源プラグをコンセントから抜く

⚠ 警告

雷が鳴るときは
アンテナ線、機器、
電源プラグには触
れない

- 雷が鳴り出したら、アンテナ線、機器、電源プラグには触れないでください。感電の原因となります。



⚠ 注意

油煙や湯気が当たる
場所に置かない

- 火災・感電の原因となることがあります。

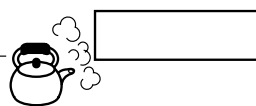

湿気やほこりの多い
場所に置かない

- 調理台や加湿器のそばに置かないでください。火災・感電の原因となることがあります。



移動させるときは
注意を！

- 移動させるときは、取出しボタンを押して必ずディスクを取り出してから電源プラグをコンセントから抜き、テレビなどの接続線はずしたことを確認のうえ行ってください。コードが傷つき、火災・感電の原因となることがあります。



電源プラグを
コンセントから抜く

直射日光が当たる
場所や熱器具の近
くに置かない

- キャビネットが変形したり、部品に悪い影響を与え、故障の原因となることがあります。



通風孔をふさがない

- 本機の通風孔をふさぐと、内部に熱がこもり、火災の原因となることがあります。また、内部に熱がこもった状態で本機に触れると、火傷の原因となることがあります。本箱や押し入れなど風通しの悪い狭い所に押し込んだり、テーブルクロスを掛けたり、じゅうたんや布団の上に置いたりしないでください。

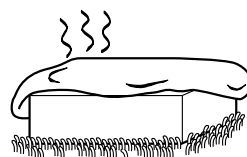

本機の上に乗らない

- 倒れたり、こわれたりしてけがの原因となることがあります。特に小さなお子様のいるご家庭ではご注意ください。



本機の上に重い物
を置かない

- 本機の上に重い物やテレビなどを置かないでください。バランスがくずれて倒れたり、落下してけがの原因となることがあります。

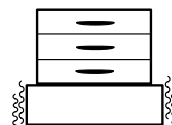

⚠ 注意

電源コードを熱器具に近づけない

●コードの被覆が溶けて、火災・感電の原因となることがあります。



禁止

電源プラグを持ってコンセントから抜く

●電源コードを引っ張るとコードが傷つき、火災・感電の原因となることがあります。



禁止

ぬれた手で電源プラグを抜き差ししない

●感電する原因となることがあります。



ぬれ手禁止

電源プラグのゴミやホコリにご注意！

●電源プラグにゴミやホコリが付着したまま使用すると発熱・火災の原因となります。電源プラグの刃やその周辺は、乾いた布で拭きいつもきれいにしておいてください。

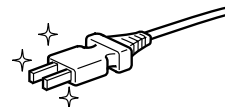

お手入れするときは

●安全のため電源プラグをコンセントから抜いた状態で行ってください。



電源プラグをコンセントから抜く

本機で指定されていない乾電池は使わない

●指定されていない乾電池を使ったり、新しい乾電池と古い乾電池、種類の違う電池を混ぜて使用しないでください。乾電池の破裂、液漏れにより、火災・けがの原因となることがあります。

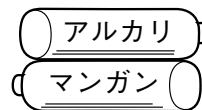

禁止

乾電池は本機の指示どおり正しく入れる

●極性表示(プラス⊕とマイナス⊖の向き)に注意してください。まちがえますと乾電池の破裂、液漏れにより、けがや周囲を汚損する原因となることがあります。



長時間で使用にならないときは

●安全のため電源プラグをコンセントから抜いておいてください。



電源プラグをコンセントから抜く

内部の掃除について

●5年に1度くらいは、内部の掃除を販売店にご相談ください。本機の内部にほこりがたまったまま、長いあいだ掃除しないと火災や故障の原因となることがあります。特に、湿気の多くなる梅雨期の前に行くと、より効果的です。なお、内部掃除費用については、販売店にご相談ください。

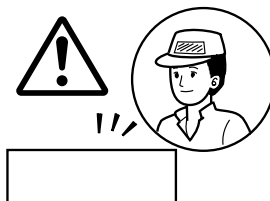

ディスクトレイに指を挟まれないように注意する

●トレイが閉まるときに挟まれて、けがの原因となることがあります。特に小さなお子様のいるご家庭ではご注意ください。



手を挟まれないよう注意

ハードディスク(HDD)について

必ずお読みください

ハードディスク(HDD)の取扱いについてのお願い

本機に内蔵のハードディスク(以下HDD)は非常に精密な機器です。使用する環境や取扱いによりHDDの動作および寿命に影響を与える場合がありますので、次の内容を必ずお守りください。

■ HDDは一時的な保管場所です

HDDは、録画した内容の恒久的な保管場所ではありません。あくまでも一度見るまで、または編集やDVDディスクにダビングするまでの一時的な保管場所としてお使いください。

■ HDDに異常を感じた場合はすぐにダビングを

HDD内に不具合箇所があると、異音がしたり、映像にブロック状のノイズが発生することがあります。そのままお使いになると劣化が進み、最悪の場合、HDD全体が使えなくなってしまうおそれがあります。このような現象が確認された場合には、すみやかにDVDディスクにダビングし、修理をご依頼ください。

HDDが故障した場合は、記録内容(データ)の修復はできません。

■ 設置時

- 後面の冷却用ファンや側面の通風孔をふさがないでください。
- 水平で振動や衝撃が起らない場所に設置してください。
- ごみやほこりの少ない場所に設置してください。
- 「結露」(つゆつき)が発生しにくい場所に設置してください。「結露」は故障の原因になります。「結露」とは、冷たいコップの表面に水滴がついたりする現象です。急な温度変化が起きた場合や、寒い所から暖かい場所へ移動して設置する場合は「結露」が起こりやすくなります。そのような場合は、室温に約2~3時間なじませてから電源を入れてください。
- 温度や湿度が高くない場所、直射日光があたらない場所に設置してください。温度や湿度の高い場所に設置すると故障の原因になります。
- 安定した動作を維持するため、長期間ご使用されない場合でも、一年に一回程度は通電していただくことをおすすめします。
- HDDは精密部品であり、5℃以下の低温では動作保証し兼ねます。冬季などの録画予約時には本機の周囲温度にご注意ください。

■ 動作中

- 電源プラグを抜いたり、電源ブレーカを切らないでください。
- 振動や衝撃を与えたり、本機を動かしたりしないでください。
- 動かすときには・・・①本体前面の電源スイッチを「切」にしてください。
②電源プラグをコンセントから抜いてください。
③2分以上待ってから本機を動かしてください。

お知らせ

- 本機の電源が入っている間、HDDは高速で回転しています。起動時や回転中に発生する音や振動は故障ではありません。
- データ読み取りの状態により、再生画面にまれにノイズが発生することがありますが、これは故障ではありません。

■ 停電が発生した場合

- 記録中や再生中に停電等で電源が供給されなくなった場合、HDDの録画内容が損なわれる可能性があります。

■ 故障時のお願い

- 再生画面が一時停止したり乱れが頻繁に発生する場合は、HDDの故障が考えられます。このような場合はHDDの交換修理が必要です。
- HDDを交換修理する場合、HDDの録画内容を新しいHDDに移すことはできません。
- 本機を何らかの故障で交換する場合は、HDDの録画内容をお客様ご自身でDVD等にダビングしてから、交換してください。
- 修理の際は、必ずお買い上げの販売店またはお客様ご相談窓口にお問い合わせください。ご自分でHDDを交換修理することはできません。本機を分解されますと、保証が無効になります。

万一何らかの不具合により、録画や再生ができなかった場合HDDの内容(録画済みの番組データなど)の補償や損失、直接・間接の損害について、当社は一切の責任を負いかねます。また、本機を修理した場合(HDD以外の修理も含む)にも同様です。あらかじめご了承ください。

お手入れについて

- 化学ぞうきんを使用するときは、その注意書に従ってください。
- キャビネットや操作パネル部分の汚れは、軟らかい布で軽くふきとってください。汚れがひどいときは、水でうすめた中性洗剤にひたした布をよく絞ってふきとり、乾いた布で仕上げてください。
- キャビネットをベンジンやシンナーでふかないでください。塗装がはげたり変質することがあります。
- キャビネットに殺虫剤など揮発性のものをかけないでください。また、ゴムやビニール製品を長時間接触させたままにしないでください。塗装がはげることがあります。

ガラスドア付きラックに入れたとき

- ガラスドアを閉めたままりモコンの「開／閉」を押して、ディスクを取り出さないでください。強い力で動きが妨げられると、故障の原因になります。

熱を受けないようにする

- アンプなど、熱を発生する機器の上へのせないでください。ラックに入れる場合はアンプや他のオーディオ機器から出る熱をさけるため、アンプよりできるだけ下の棚（ホコリをかぶらない程度）に入れてください。

結露について

- 冬期などに本機を寒いところから温かい室内に持ち込んだり、本機を設置した部屋の温度を暖房などで急に上げたりすると、内部（動作部やレンズ）に水滴が付きやすくなります（結露）。結露したままでは本機は正常に動作せず、再生ができません。結露の状態にもよりますが、本機の電源を入れずに室温で2～3時間放置してから、ご使用ください。
- 夏でもクーラーやエアコンの風が、本機に直接あたると結露がおこることがあります。その場合は本機の設定場所を変えてください。

本機とプログレッシブ対応テレビの互換性について

- 本機のプログレッシブ出力（525P/480P）は、マクロピジョンコピーガード方式に対応しています。プログレッシブテレビによっては本機のプログレッシブ出力に対応しておらず、映像に悪い影響が生じる可能性があります。このような場合は、プログレッシブの初期設定を「オフ」にしてご使用ください（110ページ）。

本機を移動させるときの注意

- 以下の手順にしたがって電源を切り、確認のうえ本機を移動させてください。間違った操作をおこなうと故障の原因となることがあります。
 - ①ディスクを取り出す
 - ②電源ボタンを押し、電源を切る
 - ③電源プラグをコンセントから抜く

その他の注意

- ディスクナビゲーション画面やメニュー設定画面は、一度表示させると自動的に表示が消えません。テレビ画面の焼き付き防止のため、「戻る」を押して画面表示を消してください。
- 本機の近くで携帯電話およびPHSなどを使用すると映像、テレビ画面や音声にノイズが入ることがあります。この現象は本機の故障ではありません。携帯電話およびPHSなどを使用するときは、本機から離れた場所でご使用ください。
- 次のような場合に、映像や音声に悪い影響を与えることがあります。万一このような状況が生じた場合は、テレビと本機を離してください。
 - ・本機の上にテレビを直接置いたとき
 - ・テレビの上に本機を直接置いたとき
- 本機の近くでラジオを使用すると、ラジオ放送に“ブー”というハム音が出ることがあります。本機から離してご使用ください。
- ステレオシステムと一緒に使う場合、スピーカーとモニターテレビは少し離してください。
- テレビやカラーモニターの上に本機を設置しないでください。カセットデッキなど、磁気の影響を受けやすい機器とは離して設置してください。
- テレビ放送の電波状態により、本機の電源を入れたままテレビをつけると画面にしま模様が出る場合がありますが、本機やテレビの故障ではありません。このような場合は本機の電源を切ってください。
- 静電気など、外部からの影響により本機が正常に動作しない場合があります。このようなときは電源コードを一度抜いて再度差し込むことにより正常に動作します。
- ディスクの挿入口から異物を入れないでください。異物が取り出せなくなるなど、故障の原因となることがあります。

操作できなくなった場合は

本機の操作ができなくなった場合は、電源プラグをコンセントから抜き、再度電源ボタンを押してください（120ページ）。

著作権について

- ディスクを無断で複製、放送、上映、有線放送、公開演奏、レンタル（有償、無償を問わず）することは、法律により禁止されています。
- ビデオデッキなどを接続してディスクの内容を複製しても、コピー防止機能の働きにより、複製した画面は乱れます。
- 本機はマクロビジョンコーポレーション等が所有する合衆国特許および知的所有権によって保護された、著作権保護テクノロジーを搭載しています。この著作権保護テクノロジーの使用にはマクロビジョンコーポレーションの認可が必要です。同社の認可がない限り、一般家庭および特定の視聴用に制限されています。解析（リバースエンジニアリング）または改造することも禁止されています。
- 本機はドルビーラボラトリーズからの実施権に基づき製造されています。
- Dolby、ドルビー、およびダブルD記号は、ドルビーラボラトリーズの商標です。
- DTS、DTS Digital Outは、デジタルシアターシステムズ社の登録商標です。
- DVDロゴは登録商標です。
- Gガイド、G-GUIDE、およびGガイドロゴは、米Gemstar-TV Guide International, Inc.の日本国内における登録商標です。
- Gガイドは、米Gemstar-TV Guide International, Inc.のライセンスに基づいて生産しております。
- 米Gemstar-TV Guide International, Inc.およびその関連会社は、Gガイドが供給する放送番組内容および番組スケジュール情報の精度に関しては、いかなる責任も負いません。また、Gガイドに関する情報・機器・サービスの提供または使用に関わるいかなる損害、損失に対しても責任を負いません。
- Windows Media、Windows ロゴは米国その他の国で米国Microsoft Corporationの登録商標または商標になっています。WMA(Windows Media™ Audio)とは米国Microsoft Corporationで開発された圧縮フォーマットです。これによりMP3より小さいファイルサイズで同等の音質が実現できます。

あなたが録画・録音したものは、個人として楽しむなどのほかは、著作権法上、権利者に無断で使用できません。なお、この商品の価格には、著作権法の定めにより、私的録画補償金が含まれております。
お問合せ先：（社）私的録画補償金管理協会
☎03-3560-3107（代）

リサイクルについて

本製品の梱包材はリサイクルができ、再利用が可能です。お住まいの地域のリサイクルに関する取り決めに従って梱包材を処分してください。乾電池は、投棄や焼却処分をしないで、化学廃棄物に関する地元自治体の規制に従って処分してください。

以下の記述はEU加盟国にのみ適用します。



このマーク表示はWEEE(Waste Electrical and Electronic Equipment Directive 2002/96/EC)に基づくものです。

このマークは、このマークが表示されている製品を、一般のゴミとして廃棄してはならず、廃棄を行う国や地域の規則に従って適切な回収システムを使用しなければならないことを示します。

アナログ放送からデジタル放送への移行について

■デジタル放送への移行スケジュール

地上デジタル放送は、関東、中京、近畿の三大広域圏の一部で2003年12月から開始され、その他の地域でも、2006年末までに放送が開始される予定です。該当地域における受信可能エリアは、当初限定されていますが、順次拡大される予定です。

地上アナログ放送は2011年7月に、BSアナログ放送は2011年までに終了することが、国の方針として決定されています。

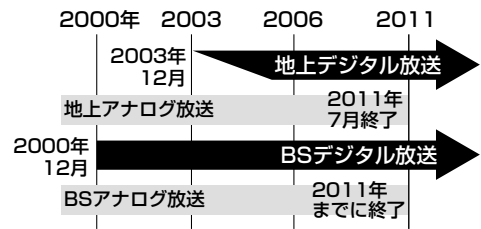

デジタル放送を録画するには

本機のチューナーではデジタル放送は受信できません。

別売りのデジタルチューナーまたはデジタルチューナー内蔵テレビと、お手元の録画機器を接続することにより、デジタル放送を録画いただけます。

ただし、録画機器の種類により、接続方法は異なります。また、録画機器により録画画質は異なります。

番組によっては、著作権保護の目的により、録画や一度録画した番組のダビングができない場合があります。

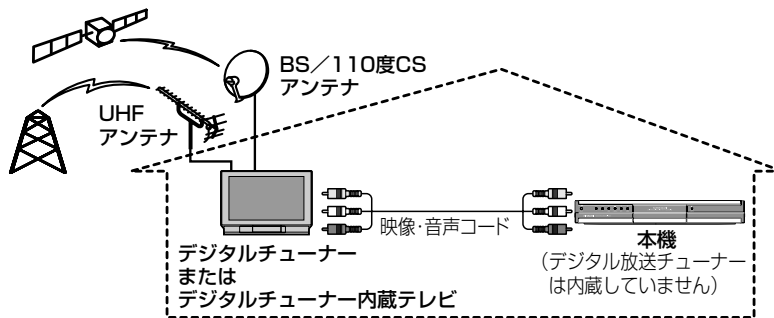

● デジタルハイビジョン画質での録画はできません。

- 上記内容はJEITA(社団法人電子情報技術産業協会)の規定に基づくものです。
- 上記文中の「アナログ放送受信チューナー内蔵の録画機器」とは、本機や通常のビデオデッキが該当します。

デジタル放送には「1回だけ録画可能」*のコピー制御信号が加えられています。

*「デジタル1COPY」や「一世代のみコピー可」とも呼ばれています。(2004年4月から)

- 「1回だけ録画可能」な番組は、CPRMという著作権保護技術に対応した録画機器とディスクで録画できます。
- コピー制御信号は、デジタル放送の不正なダビングを防止し、著作権を保護するためのものです。
- コピー制御信号の入った番組は、他のデジタル録画機器(D-VHSやDVDレコーダーなど)にはダビングできません。

コピー制御のしくみに関する一般的な内容については、下記ホームページをご覧ください
社団法人BSデジタル放送推進協会<http://www.bpa.or.jp/>
社団法人地上デジタル放送推進協会<http://www.d-pa.org/>

受信チャンネル周波数の変更について（アナアナ変換）

地上デジタル放送用の周波数（チャンネル）確保のために、本機を設置する地域によっては、一部のUHF放送局のチャンネルを変更する必要がある場合があります。これをアナアナ変換と呼ぶことがあります。このような場合、**47**ページをお読みになり、チャンネルと放送局の設定を行ってください。

デジタル放送を録画できるディスクについて

デジタル放送をディスクに録画・ダビングするときは、使用するディスクにお気を付けください。

「1回だけ録画可能」の番組は

- CPRM※対応のDVD-RAMやDVD-RW（VRモード）に録画できます。
- DVD-R、DVD-RW（ビデオモード）、DVD+RW、DVD+Rや2.8 GBのDVD-RAMには録画できません。

DVD-RW（ビデオモード）

DVD-R

DVD+RW

DVD+R



※1回だけ録画が許可された番組を録画することができる著作権保護技術。ディスクのジャケットなどでご確認ください。

（○：録画できる、×：録画できない）

録画先 放送の種類	内蔵HDD	DVD-RAM (CPRM対応)	DVD-RAM (CPRM非対応)	DVD-RW VRモード (CPRM対応)	DVD-RW VRモード (CPRM非対応)	DVD-RW ビデオモード (CPRM対応)	DVD-RW DVD+RW ビデオモード (CPRM非対応)	DVD-R (CPRM対応)	DVD-R DVD+R (CPRM非対応)
制限なしに録画可能	○	○	○	○	○	○	○	○	○
1回だけ録画可能	○	○	×	○	×	×	×	×	×
録画禁止	×	×	×	×	×	×	×	×	×

DVD側での録画予約時は、挿入されているディスクにお気を付けください。

ご注意









- 録画制限のある番組とない番組を1つの番組(タイトル)として続けて録画した場合は、録画制限のある番組(タイトル)になります。時刻設定のずれなどにより、録画した番組(タイトル)の一部に録画制限のある番組が入った場合も同様です。編集を行っても、録画制限の情報は残ります。
- 本機で録画した「1回だけ録画可能」の番組を他の機器で再生する場合、CPRM方式に対応していない機器では再生できません。

IRコントロールシステムについて

- お使いになる機器の組合せによっては、正しく動作しません。録画はHDDに行われます。本機は日立プラズマテレビには対応していません（**16**ページ）。
- 動作しない機器においても、以下の方法で予約録画が可能です。
 - 本機のチャンネル設定を外部入力（L1）としてマニュアル予約する（**65**ページ）。
 - BS地上デジタルチューナー側も、予約時刻に受信できるように電源を入れるか、あらかじめ予約を入れておく。

ディスクについて

本機で使えるディスク

ディスク	ロゴマーク	本書でのマーク	本機でできること (○：できる、×：できない)				
			録画	再生	番組の削除や タイトルの入力	プレイリスト の作成	音声 切り換え
内蔵HDD	—	HDD	○	○	○	×	○
DVD-RAM •4.7GB/9.4GB (12 cm) •2.8GB/1.4GB (8 cm)*7		RAM	○	○	○	○	○
DVD-RW*1 •4.7GB (12 cm) •1.4GB (8 cm)		VRモード RW VR	○	○	○	○	○
		ビデオモード RW VIDEO	○	○	○	×	○
DVD-R •4.7GB (12 cm for General Ver. 2.0) •1.4GB (8 cm for General Ver. 2.0)		ファイナライズ前には DVD-R	○	○	○*3	×	○
		ファイナライズ後には DVD-V	×	○	×	×	○
DVD+RW		ビデオモード +RW	○	○	○	×	○
DVD+R		ビデオモード +R	○	○	○*3	×	○
DVDビデオ		DVD-V	×	○*4	×	×	○
音楽用CD*2		CD-DAフォーマット*5 CD	×	○	×	×	×
CD-R/CD-RW*6		MP3フォーマット*5 MP3 WMAフォーマット WMA JPEGフォーマット JPEG	×	○	×	×	×

本機でご使用いただくディスクとしては、日立マクセル製のDVD-RAMディスクまたはDVD-RWディスクをお勧めします。

ご使用いただくディスクの品質が悪い場合は、記録・再生出来ない場合があります。

ディスクレーベル面上記ロゴマークの入ったものなど、各規格に合致したディスクをご使用ください。規格外ディスクを使用された場合には再生の保証は致しかねます。また再生できた場合であっても、画質・音質の保証は致しかねます。

*1 1枚のDVD-RWディスクにVRモードとビデオモードを混合させることはできません。

*2 CD規格に準拠していない「コピーコントロールCD」などのディスクについては、再生の状態を保証できません。特殊ディスク再生時のみ支障をきたす場合は、ディスクの発売元にお問合せください。

CD規格外ディスクを再生した場合、いろいろな不具合が発生することがあります。

*3 削除しても残量は増えません。

*4 ソフト制作者の意図により、本書の記載どおりに動作しないディスクがあります。詳しくは、ディスクのジャケットなどをご覧ください。

*5 CD-DAまたは、MP3のフォーマットで記録され、録音終了時にファイナライズされた音楽用CD-RとCD-RWも再生できます。ただし、記録状態によって再生できない場合があります。

*6 CD-R/CD-RWディスクの再生は、音楽CD・MP3・WMA・JPEG形式に準拠して記録したディスクに限ります。

*7 日立DVDビデオカメラで静止画を記録した8cm DVD-RAMの場合、本機でディスクナビやプレイリストの編集ができません（録画やプレイリストの作成はできません）。

DVD-RAMについて

- 本機で録画したDVD-RAMは、互換性のないDVDプレーヤー(当社製も含む)では再生できません。
- 新品のDVD-RAMディスクを入れるとディスク初期化画面が出ます。初期化してから使用してください。
- カートリッジ付きディスクを使用する場合は、ディスクをカートリッジから取り出して使用してください。

DVD-Rについて

- すでに録画や編集をした部分には上書きできません。
- 録画される映像のアスペクト比は録画する番組に関わりなく「4:3」になります。
- 記録状態によって再生できない場合があります。
- DVD-Rをファイナライズすると「DVDビデオ」として再生できます。本機で録画したDVD-Rを他の再生機器で再生するためにはファイナライズが必要です。
- 「1回だけ録画可能」な番組は録画できません。

DVD-RWについて

- ビデオモードとVRモードの2種類の記録フォーマットがあります。
- 新品のDVD-RWディスクを入れると、ディスク初期化画面が出ます。VRモードで初期化されます。初期化してから使用してください。
- ビデオモードで記録する場合は、再度ディスクの初期化画面よりビデオモードを選び、初期化してください(104ページ)。
- ビデオモードはファイナライズすると他のDVD-RW対応再生機器で再生できます。ファイナライズを解除すると、再び録画できます。
- VRモードは、プレイリストの作成、編集、削除ができます。

DVD+RWについて

- すでに録画した部分に上書き録画できます。
- 新品のDVD+RWディスクを入れると、ディスク初期化画面が出ます。初期化してから使用してください。
- ファイナライズすると他の対応再生機器で再生できます。
- 本機で録画したDVD+RWは、録画したあと本機から取り出す際に、自動的にファイナライズされます。ただし、ファイナライズ後にタイトル名を入力した場合は、再度ファイナライズが必要です。

DVD+Rについて

- すでに録画や編集をした部分には上書きできません。
- 記録状態によって再生できない場合があります。
- DVD+Rをファイナライズすると「DVDビデオ」として再生できます。本機で録画したDVD+Rを他の再生機器で再生するためにはファイナライズが必要です。

DVDビデオについて

発売地域ごとに、DVDビデオのソフトと再生可能機器に割り当てられた番号で、リージョン番号というものがあります(本機のリージョン番号は「2」です)。

本機は、



が表示されたDVDビデオを再生できます。

MP3について

- 使用できるフォーマット:
ISO9660 level 1とlevel 2 (Joliet方式)
MPEG1オーディオレイヤー3
ビットレート: 32kbps~320kbps
サンプリング周波数: 48kHz
- 再生可能な最大グループ数: 99グループ
- 再生可能な最大トラック数: 999トラック
- MP3は、デジタル接続したとき、デジタル機器での録音が禁止されています。

対応していないディスク

- 2.6GB/5.2GB DVD-RAM(12 cm)
- 3.95GB/4.7GB DVD-R for Authoring
- ビデオレコーディング規格に準拠して記録されていないDVD-RAM
- 本機以外の機器で記録し、ファイナライズされていないDVD-R
- リージョン番号「2」「ALL」以外のDVDビデオ
- DVD-ROM
- DVD-Audio
- CD-ROM
- CDV ● CD-G
- Photo-CD
- CVD ● SVCD
- SACD
- MV-Disc
- PD など

万一何らかの不具合により、録画・編集されなかった場合の内容の補償、録画・編集されたデータの損失、ならびにこれらに関するその他の直接・間接の損害につきましては、当社は責任を負いかねます。あらかじめご了承ください(下記のような操作を行うと不具合を生じる可能性があります)。

- 本機で録画・録音・編集したディスクを他社のDVDレコーダーやパソコンのDVDドライブで動作させる
- 上記の動作を行ったディスクを再び本機で動作させる
- 他社のDVDレコーダーやパソコンのDVDドライブで記録したディスクを本機で動作させる

ディスクコンテンツの構成例

DVD

- DVDビデオディスクは、「タイトル」と「チャプター」に区切り構成されています。
- タイトルとは、例えば複数の映画が入っているDVDビデオディスクで各映画ごとをさします。
- チャプターとは、「タイトル」をさらに細かく分けたものです。

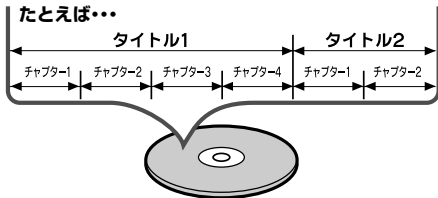

音楽用CD COMPACT DISC DIGITAL AUDIO

- 音楽用CDは、「トラック」に区切り構成されています。
- トラック (ファイル) とは、例えば複数の音楽が入っているCDで各曲ごとをさします。

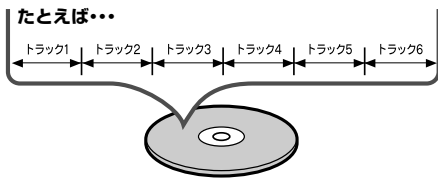

※タイトル

DVDに記録されている映像や曲の一番大きな単位のことです。それぞれのタイトルに付けられた番号のことをタイトル番号といいます。

※チャプター

DVDに記録されている映像や曲のタイトルより小さな単位のことです。それぞれのチャプターに付けられた番号のことをチャプター番号と言います。

※トラック

音楽CDやCD-R/RWに記録されている曲のことです。それぞれのトラックに付けられた番号のことをトラック番号と言います。

CD-R/RW (MP3ファイル形式)



- MP3のデータは「グループ (フォルダ)」と「トラック (ファイル)」に区切り構成されています。MP3についての詳細は、17ページをご覧ください。
- トラック (ファイル) とは、例えば複数の音楽が入っているCDで各曲ごとをさします。
- グループ (フォルダ) とは、いくつかの「トラック (ファイル)」をまとめたものをさします。

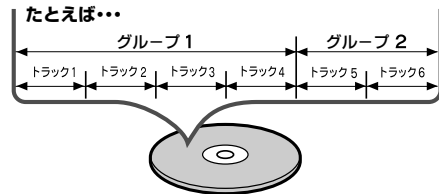

使用上のお願い

HDD内蔵DVDレコーダーは精密機器ですので、再生・録画中は振動や衝撃を与えないでください (再生・録画が中断したり、ノイズが記録される場合があります)。

■ 持ちかた



■ 取扱上のお願い

ディスクそのものの破損の原因となるほか、機器の故障の原因ともなりますので、次のことをお守りください。

- 鉛筆やボールペンなどで字を書かない。
- レコードクリーナーやシンナー、ベンジン、アルコールでふかない。
- 傷つき防止用のプロテクターなどは使わない。
- 紙やシール、ラベルを貼らない。
- シールやラベルがはがれたり、のりがはみ出しているディスクは使わない。

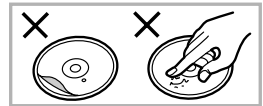



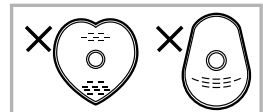

- ラベル面をプリンターで印刷できるタイプのディスクを使う場合は、日立マクセル製のものをお使いください (日立マクセル製以外のディスクを使うと、機器の故障の原因になることがあります)。
- ハート型など、特殊形状のディスクはご使用にならないでください (機器の故障の原因となります)。



- そりの大きなディスク、割れたりひびの入っているディスクはご使用にならないでください。

DVDビデオディスク表示について

DVDビデオソフトに記載されている表示をご確認のうえお楽しみください。

表示	機能説明
<ul style="list-style-type: none"> リージョン番号（再生可能地域番号）を表しています。  	<ul style="list-style-type: none"> 本機は、「リージョン番号」が「ALL」または「2」の含まれるDVDビデオディスクの再生が可能です。
<ul style="list-style-type: none"> DVDビデオディスクに記録されている画面サイズを表しています。 	<ul style="list-style-type: none"> 本機を接続するテレビの種類（ワイドテレビや4：3のテレビ）に応じた画面サイズが選べます。 〔メインメニュー〕または〔画面表示〕を押して、切り換えられます。
	<div style="border: 1px solid black; padding: 2px; display: inline-block;">4:3</div> <ul style="list-style-type: none"> 4：3の画面サイズで記録されています。
	<div style="border: 1px solid black; padding: 2px; display: inline-block;">16:9 LB</div> <ul style="list-style-type: none"> ワイドテレビではワイド画像を、4：3のテレビでは上下に黒いバーつき（レターボックス）サイズ画像を楽しめるように記録されています。
<div style="border: 1px solid black; padding: 2px; display: inline-block;">16:9 PS</div> <ul style="list-style-type: none"> ワイドテレビではワイド画像を、4：3のテレビでは左右をカットした4：3の画像を楽しめるように記録されています。 	
<ul style="list-style-type: none"> 字幕の種類を表しています。 例：  1：日本語 字幕 2：英語 字幕 	<ul style="list-style-type: none"> 〔メインメニュー〕または〔画面表示〕を押して、切り換えられます。 切り換えられる言語はディスクによって異なります。
<ul style="list-style-type: none"> DVDビデオディスクに記録されているアングル数（前方からの撮影画像や後方からの撮影画像）を表しています。 例：  	<ul style="list-style-type: none"> 〔画面表示〕を押して、お好みのアングルが選べます。
<ul style="list-style-type: none"> 音声トラック数や音声記録方式を表しています。 例：  音声1：オリジナル＜英語＞（5.1chサラウンド） 音声2：日本語（ドルビーサラウンド） 音声3：ドルビーデジタル（ステレオ） 音声4：リニアPCM音声 音声5：日本語（5.1chサラウンド/DTS） 	<ul style="list-style-type: none"> DVDビデオディスクに記録されている音声を〔音声〕で切り換えることができます。 ディスクによっては〔音声〕で音声切り換わらない場合があります。

本機で使用できるメモリーカード

使用できるメモリーカード

- ・コンパクトフラッシュカード (CF)
 - ・マイクロドライブ (MD)
 - ・SDメモリーカード (SD)
 - ・マルチメディアカード (MMC)
 - ・スマートメディアカード (SMC)
 - ・xDピクチャーカード (xD)
- メモリーカードを見る (88ページ)

メモリーカードの取り扱いについて

- ・お客様の手の届くところに置かないでください。誤って飲み込んでしまった場合、ただちに医療機関の診察を受けてください。
- ・メモリーカードは精密機械です。強い衝撃を与えたり、曲げたり、落としたりしないでください。
- ・メモリーカードを加工したり、分解したりしないでください。
- ・水にぬらさないでください。
- ・以下の場合にはデータが壊れたり、消失したりすることがありますので、ご注意ください。
 - －再生中や、録画中などメモリーカード使用中にカードを引き抜いたり、電源を切った場合。
 - －静電気や電氣的ノイズを受ける場所で使用した場合。
 - －写真店やDPEサービスに出す場合。
- ・以下のような場所でのご使用や、保管は避けてください。
 - －高温になった車の中や炎天下、暖房器具の近くなど、気温の高いところ。
 - －湿気、ほこりが多いところ
- ・メモリーカードの金属部（電極）に直接触れたり、汚れをつけたりしないでください。
- ・メモリーカード以外のものを挿入しないでください。故障や破損の原因となります。
- ・メモリーカードの種類によって本機器で使用できないカードもあります。

ディスク、カードの共通注意事項

- ・大切なデータは、パソコンのハードディスクなどへバックアップをとっておくことをおすすめします。
- ・ディスク、メモリーカードを譲渡/廃棄するときのご注意
－ビデオカメラやパソコンの機能による「フォーマット」や「削除」では、ファイル管理情報が変更されるだけで、ディスク、メモリーカード内のデータは完全には消去されません。譲渡/廃棄の際は、ディスク、メモリーカード本体を物理的に破壊するか、市販のデータ消去専用ソフトなどを使ってディスク、メモリーカード内のデータを完全に消去することをおすすめします。ディスク、メモリーカード内のデータはおお客様の責任において管理してください。

各部のなまえ

リモコン

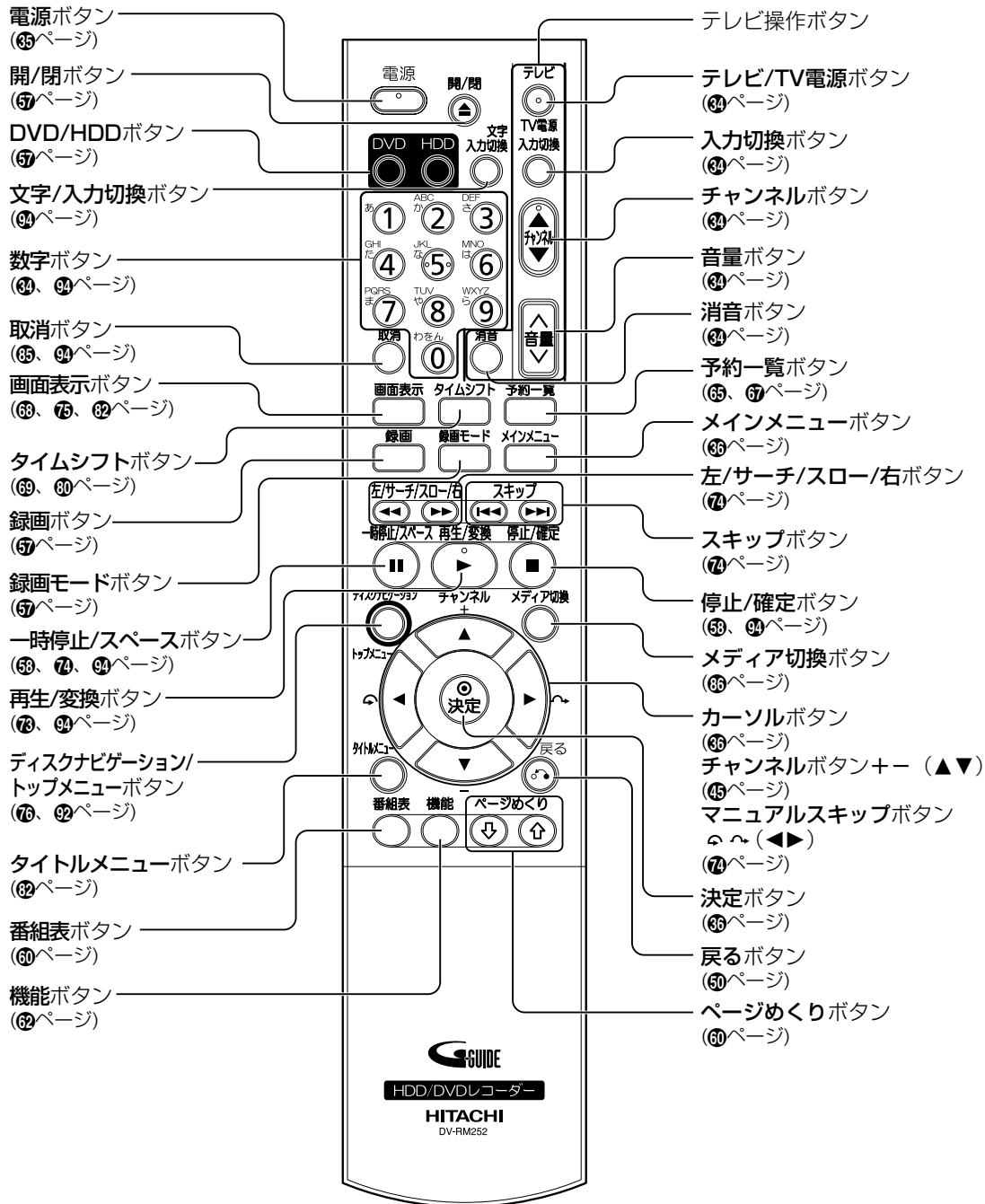

各部のなまえ (つづき)

リモコン (内部ボタン)

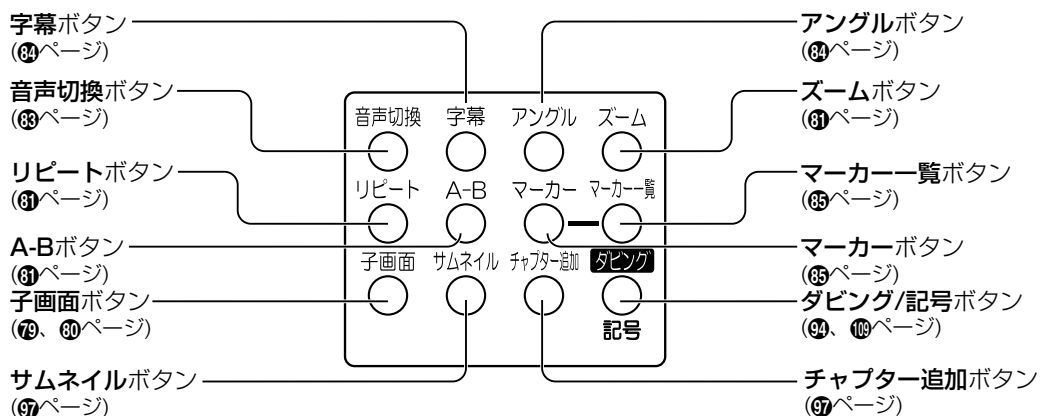

本体

本体前面

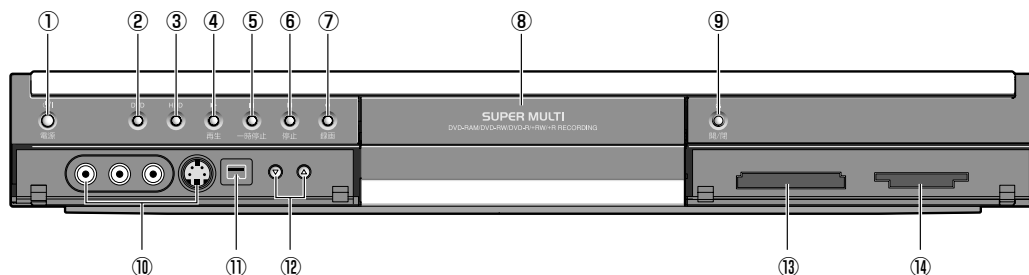

- ① 電源ボタン
- ② DVDボタン
- ③ HDDボタン
- ④ 再生ボタン
- ⑤ 一時停止ボタン
- ⑥ 停止ボタン
- ⑦ 録画ボタン
- ⑧ ディスクトレイ
- ⑨ ディスクトレイ開/閉ボタン
- ⑩ 外部入力2端子 (81、114ページ)
- ⑪ DV入力端子 (114ページ)
- ⑫ チャンネルボタン
- ⑬ メモリーカード (CF/MD) 挿入口 (86ページ)
- ⑭ メモリーカード (SD/MMC/SMC/xD) 挿入口 (86ページ)

お知らせ

- 本体前面①電源ボタンを押し続けると本機のリセットができます。ただし、録画中に行くと録画が正しくできません。停止中に行ってください。

本体背面

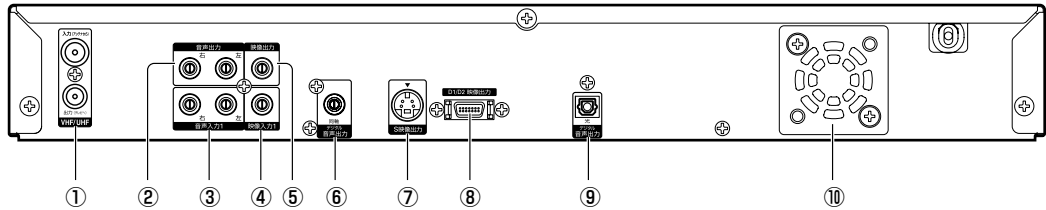

- | | |
|------------------------|-----------------------------|
| ① VHF/UHF入出力端子 (26ページ) | ⑥ 同軸(デジタル)音声出力端子 (42、43ページ) |
| ② 音声出力端子 (29ページ) | ⑦ S映像出力端子 (40ページ) |
| ③ 音声外部入力1端子 (31ページ) | ⑧ D1/D2映像出力端子 (29ページ) |
| ④ 映像外部入力1端子 (31ページ) | ⑨ 光デジタル音声出力端子 (42ページ) |
| ⑤ 映像出力端子 (40ページ) | ⑩ 冷却用ファン |

本体表示窓

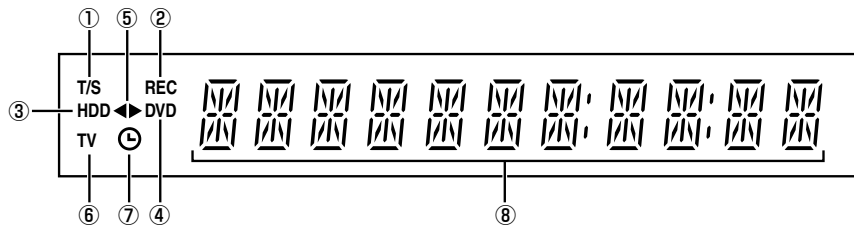

- | | |
|--------------------------------|---|
| ① タイムシフト表示
タイムシフト実行中を表示します。 | ⑦ タイマーセット表示
予約待機中または予約録画中に点灯します。 |
| ② 録画表示
録画中に点灯します。 | ⑧ 状態表示
以下の表示がされます。
待機中： 現在時刻
番組表受信中： EPG
電源ON停止中： 受信CH番号、現在時刻
HDD録画中： 受信CH番号、録画時間のカウンター
DVD録画中： タイトル番号、チャプター番号、録画時間のカウンター
HDD再生中： タイトル番号、チャプター番号、再生時間のカウンター
DVD再生中： タイトル番号、チャプター番号、再生時間のカウンター |
| ③ HDD表示
HDDモード時に点灯します。 | |
| ④ DVD表示
DVDモード時に点灯します。 | |
| ⑤ ダビング方向表示
ダビング中に点灯します。 | |
| ⑥ TV表示
TV受信モード時に点灯します。 | |

本機はマイコンを使った機器であり、外部からの雑音やノイズにより正常に動作しなくなる場合があります。このようなときは本体の電源ボタンを10秒以上押し続けて、電源を切ってください (40ページ)。

- 操作の途中で止まったまま動かない。
- 表示窓に「READING」と表示されたまま。

ただし、電源ボタンを10秒以上押し続けて電源を切ると、番組表(Gガイド)の設定が消えることがあります。この場合、再度番組表(Gガイド)の設定をして番組表データを受信してください (49ページ)。

リモコンの準備

リモコンの使用範囲について

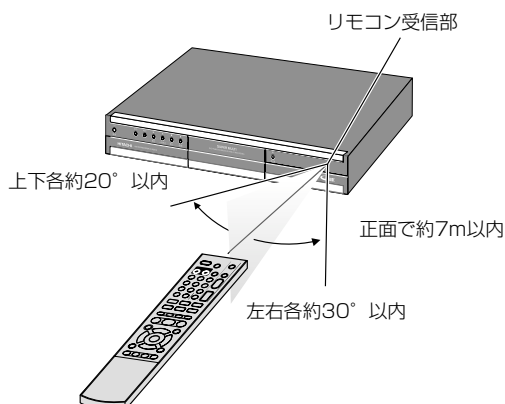

お知らせ

- 本体の受信部とリモコンの間に障害物を置かないでください。
- 本体の受信部に直射日光やインバーター蛍光灯の強い光を当てないでください。
- 本体をラックなどに入れて使用するときは、ラックのガラス扉の厚さや色などによって、リモコンの使用範囲が短くなる場合があります。

リモコンの電池を入れる

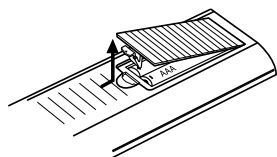

⊕⊖を確認！
(単4形)

⊖側に押しなが
ら入れる

■ 乾電池交換の目安

- 乾電池の寿命は約一年です。
- リモコンの到達距離が短くなったり、リモコンで本機を操作できなくなった場合。

⚠️ 注意 乾電池の使用上のご注意

- 本機で指定されていない乾電池は使用しないでください。また、新しい乾電池と古い乾電池を混ぜて使用しないでください。乾電池の破裂・液もれにより、火災・けがや周囲を汚損する原因となることがあります。
- 乾電池をリモコンに挿入するときは、極性表示プラス⊕とマイナス⊖の向きに注意し、リモコンの表示どおりに正しく入れてください。向きを間違えて入れると、乾電池の破裂・液もれにより、けがや周囲を汚損する原因となることがあります。

接続の流れ

1

本機とアンテナを接続する

▶26ページ

本機にテレビを接続する

▶29、30ページ



2

BS/CSチューナー/
ビデオカメラを接続するには

▶31ページ

オーディオ機器と接続するには

▶32ページ



3

本体の時計を合わせる

▶36ページ

チャンネルの設定を行う

▶38ページ



4

番組表を取得する

▶49ページ

接続例

例えば下図のように接続すれば、本機で再生した番組の映像がテレビに映り、音声はオーディオ機器から聞こえます。また、ホームターミナルの接続により、CATV（ケーブルテレビ）の番組を本機で録画することができます（詳しくはCATVホームターミナルの取扱説明書をご覧ください）。さらに、ビデオデッキとビデオカメラで再生した映像を本機にダビングすることができます。

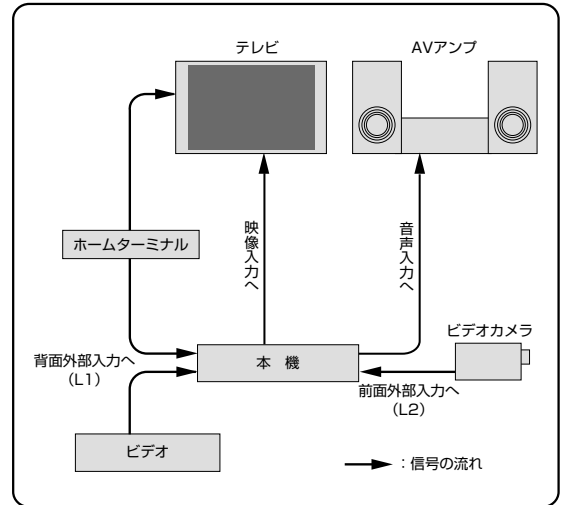

ご注意

- 本機と他の機器を接続するときは、以下の点に注意してください。
 - ・ 本機の電源を切り、コンセントを抜いてください。
 - ・ 各機器の電源を切ってから接続してください。
 - ・ 接続する機器の取扱説明書をよくお読みください。
- 本機の映像出力は、直接テレビに接続してください。AVセレクターなどを経由させて接続すると、著作権保護の影響により、DVD再生時に映像が乱れることがあります。

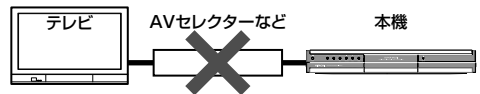

■ 長期間使用しないときには

節電のため、電源プラグを電源コンセントから抜いてください。電源を切った状態でも、電力を消費しています。

待機時の消費電力

電源「切」時 約1.4W

本機とアンテナ線を接続する

アンテナ線をつなぐ

住まい側にVHF/UHF 混合アンテナ線がついている場合

住まい側

VHFアンテナまたは
UHFアンテナ



RFケーブル
(付属品)

テレビ側

① 現在お使いのテレビに接続しているアンテナ線を外して、
本機のVHF/UHFアンテナ入力端子に接続する。

② RFケーブルを使用して、本機のVHF/UHFアンテナ出力端
子とテレビのVHF/UHFアンテナ入力端子を接続する。

アンテナ線の種類について

お住まいの地域によって、VHF/UHFアンテナ線の種類および接続形態が異なります。

住まい側がVHFアンテナ線、UHFアンテナ線、VHF/UHF混合アンテナ線のいずれかの場合

住まい側

本機背面

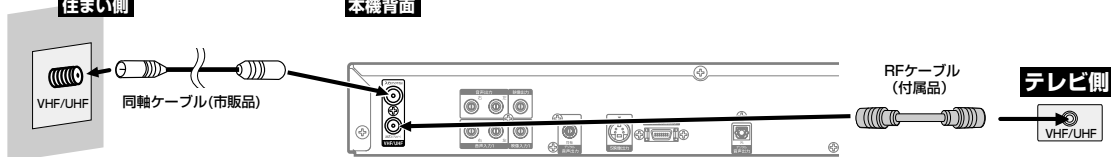

同軸ケーブル(市販品)

RFケーブル
(付属品)

テレビ側

住まい側にVHFアンテナ線とUHFアンテナ線の両方があるとき

住まい側

本機背面

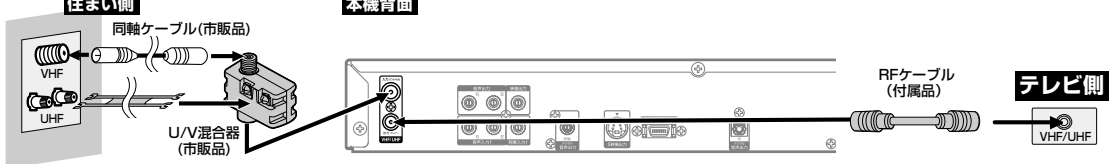

同軸ケーブル(市販品)

U/V混合器
(市販品)

RFケーブル
(付属品)

テレビ側

住まい側がVHFまたはUHFアンテナ線の場合

住まい側

本機背面

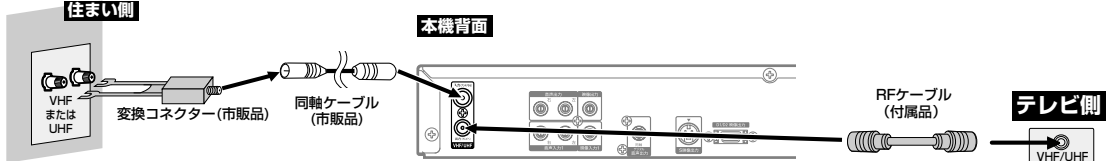

変換コネクタ
(市販品)

同軸ケーブル
(市販品)

RFケーブル
(付属品)

テレビ側

テレビのVHFアンテナ入力端子とUHFアンテナ入力端子が別々の場合

住まい側

本機背面

テレビ側

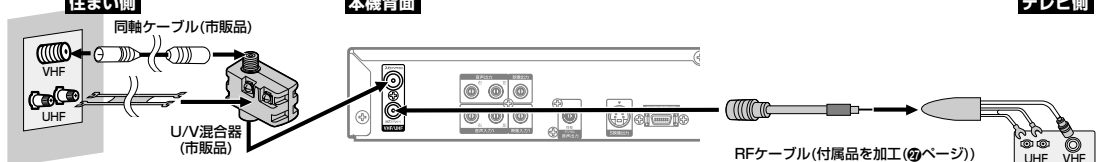

同軸ケーブル(市販品)

U/V混合器
(市販品)

RFケーブル(付属品を加工(②ページ))

U/V分波器(別売品)
品番:UCPGANTSRO08

① RFケーブルの先端を加工してU/V分波器の入力端子に接続
する。

② U/V分波器の出力端子をテレビのVHFアンテナ入力端子お
よびUHFアンテナ入力端子にそれぞれ接続する。

ご注意

- アンテナ線を接続しないと、テレビ放送を録画できません。
- アンテナ線の種類によっては、アンテナプラグ（市販品）やU/V混合器（市販品）が必要な場合があります。
- 電波が弱い地域の場合、アンテナブースター（市販品）をご使用いただくことにより、電波の受信感度を全体的に増幅させることができますが、ノイズも同じく増幅されるために、テレビ画像にノイズが残る場合があります。詳しくは販売店にご相談ください。

同軸ケーブルの加工のしかた

1 黒いビニールだけを切り取る

- 金属の網線に傷を付けないように注意してください。
(刃物の取り扱いにご注意ください)。



2 金属の網線を折り返す



3 白いビニールだけを切り取る

- 芯線に傷を付けないように注意してください。



4 芯線を出す

- 右図の寸法は加工の目安です。

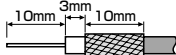

同軸ケーブルとアンテナプラグのつなぎかた

1 アンテナプラグのつめをひらきながらはずす

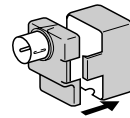

2 同軸ケーブルを取り付ける

- 芯線をはさみ、他に接触しないように巻きつける。
- ペンチで金具をしめてケーブルを固定する。

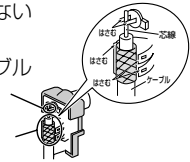

3 カバーを取り付ける

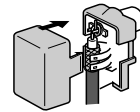

本機の接続端子

本機はテレビやビデオデッキ、オーディオ機器などと接続することができます。他の機器と接続することによって、テレビ放送を見たり、音声をオーディオ機器から聞こえるようにしたり、ビデオデッキやビデオカメラで再生した映像を本機にダビングしたりなど、さまざまな操作ができるようになります。

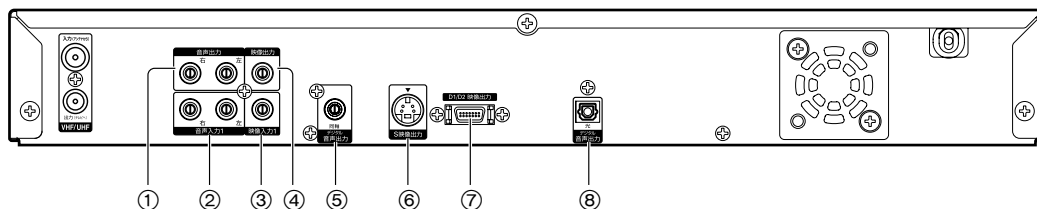

① 音声出力端子 (29ページ)

音声コード（白、赤）を使用して、テレビと接続します。

② 音声外部入力1端子 (31ページ)

音声コード（白、赤）を使用して、BS/CSチューナーなどの外部機器と接続します。

③ 映像外部入力1端子 (31ページ)

映像コード（黄）を使用して、BS/CSチューナーなどの外部機器と接続します。

④ 映像出力端子 (30ページ)

映像コード（黄）を使用して、テレビと接続します。

⑤ 同軸（デジタル）音声出力端子 (32、33ページ)

75Ω同軸コードを使用して、同軸音声入力端子付きアンプやデコーダーと接続します。

⑥ S映像出力端子 (30ページ)

S映像コードを使用して、S映像入力端子のあるテレビと接続します。映像出力端子よりも映像が鮮明に映ります。

⑦ D1/D2映像出力端子 (29ページ)

D端子映像ケーブルを使用して、D映像入力端子のあるテレビと接続します。映像・音声出力端子やS映像出力端子よりも高画質の映像になります。

⑧ 光デジタル音声出力端子 (32ページ)

光デジタルケーブルを使用して、光デジタル音声入力端子付きアンプやデコーダーと接続します。ドルビーデジタルやDTS対応のアンプまたはデコーダーをお使いになる場合もここに接続します。

テレビを接続する

テレビの端子について (D映像端子、コンポーネント映像端子、S映像端子、映像端子)

ご使用のテレビの映像信号入力端子の種類によって、接続方法が異なります。テレビの端子を確認し、どれか1つの方法で接続してください。映像品質の良い順に接続方法を並べると、次のようになります。

D映像端子 → コンポーネント映像端子 → S映像端子 → 映像端子

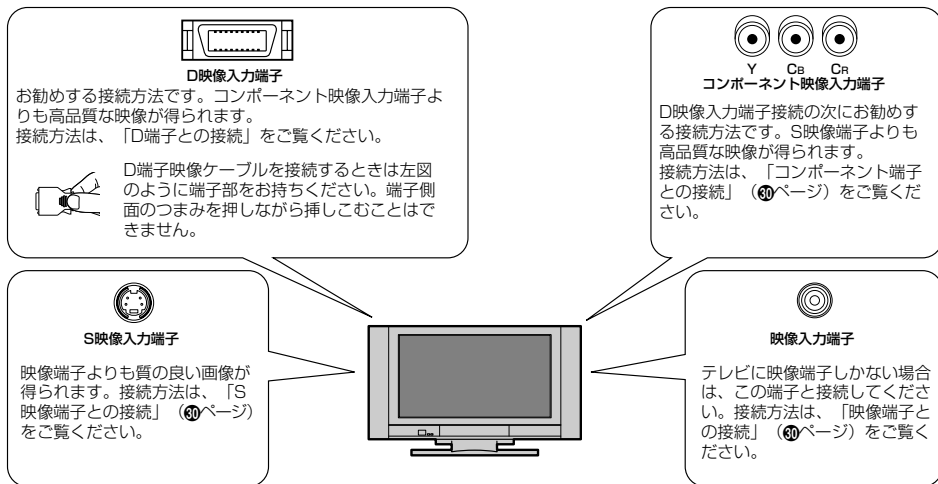

接続・設定する

お知らせ

- ビデオデッキ経由で本機とテレビを接続しないでください。コピーガードの影響により、再生時に画面が乱れることがあります。
- ビデオ内蔵テレビと本機を接続するときは、ビデオ側ではなく、テレビ側の入力端子に映像・音声コードを接続してください。画面の乱れが発生する場合は、他のテレビと接続してください。
- S映像端子/映像端子
 お使いのテレビにオートワイドやスムーズワイド機能がある場合、画面上の表示が一部見えなくなることがあります。そのような場合は、テレビの表示モードをフルモード(16:9 固定表示モード)またはノーマルモード(4:3 固定表示モード)に切り換えてください。

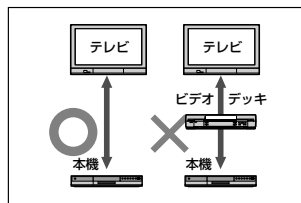

D端子との接続

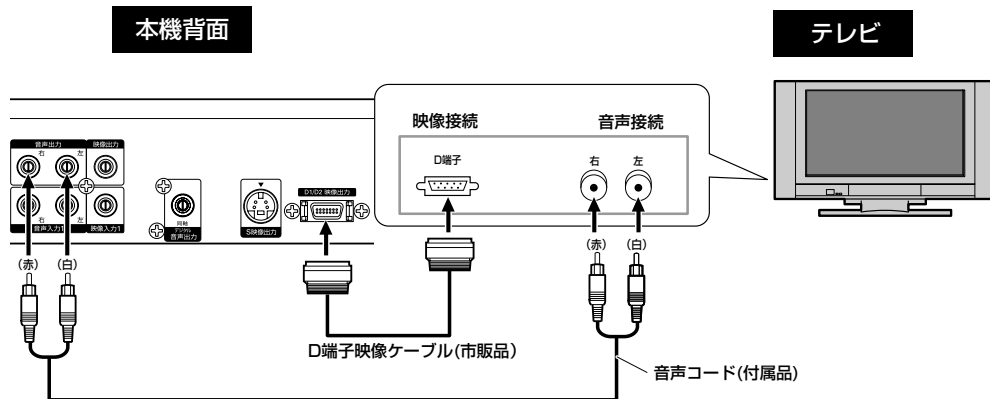

テレビを接続する (つづき)

コンポーネント端子との接続

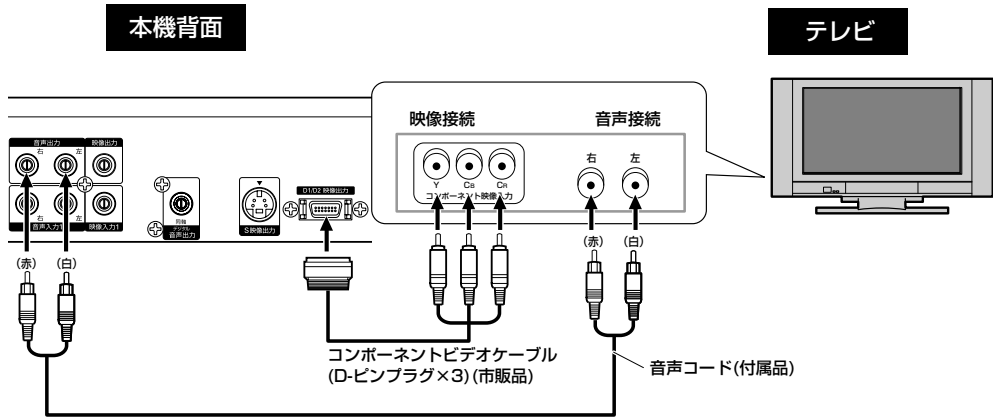

S映像端子との接続

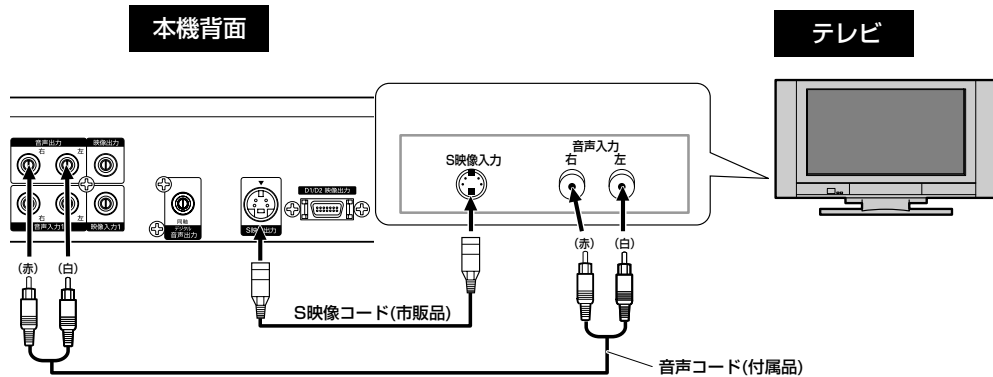

映像端子との接続

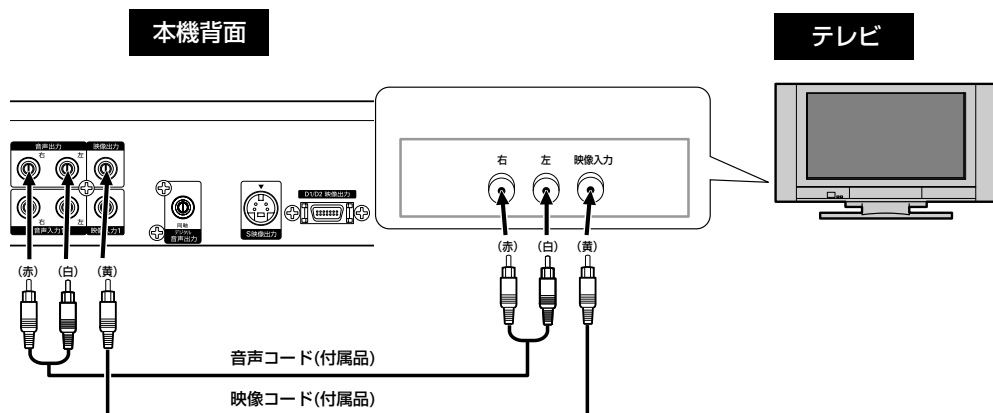

本機と他の機器を接続する

BS/CSチューナーと接続する

BS/CSチューナー

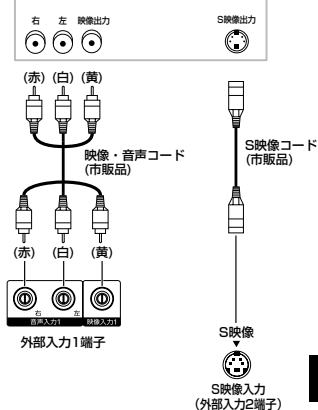

本機背面

本機前面

ご注意

- S映像入力をご使用の際は、音声コードは本機前面の外部入力2端子を使用してください。

お知らせ

- 録画予約を行う場合は、本機の予約CH設定をL1とし、BS/CSチューナー側も予約時刻に受信できるように電源を入れるか、あらかじめ予約を行ってください (65ページ)。

接続・設定する

ビデオカメラと接続する

ビデオカメラと本機を接続すると、ビデオカメラで再生している映像をテレビに映したり、本機に録画することができます。

映像・音声コードおよびS映像コードを使用して、下図のように接続してください。

本機前面

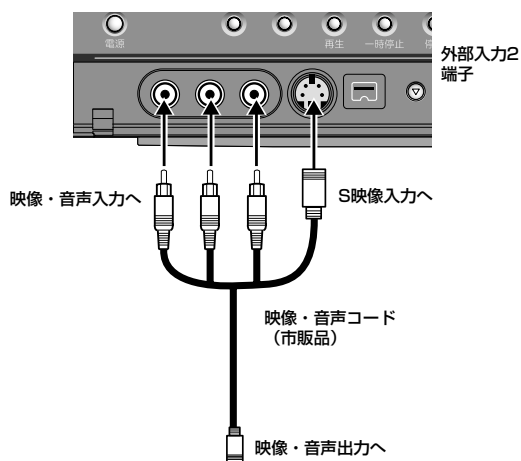

ビデオカメラ

お知らせ

- S映像コードを接続する場合、映像・音声コードの黄色端子を接続する必要はありません。映像・音声コードの黄色端子とS映像コードの両方を接続した場合は、S映像コードの信号が優先されます。
- 市販のDVケーブルを使用して、本機のDV入力端子へ接続することもできます。詳しくは110ページをご覧ください。

本機と他の機器を接続する (つづき)

オーディオ機器と接続する

オーディオ
機器

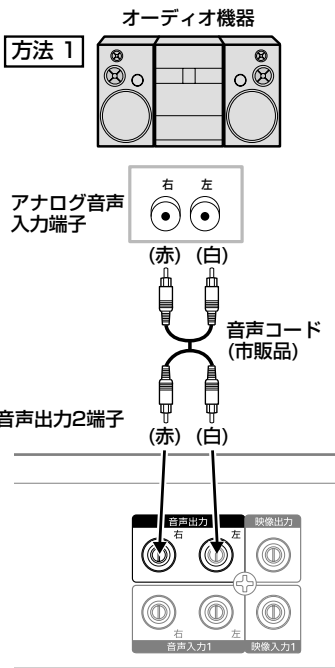

本機背面

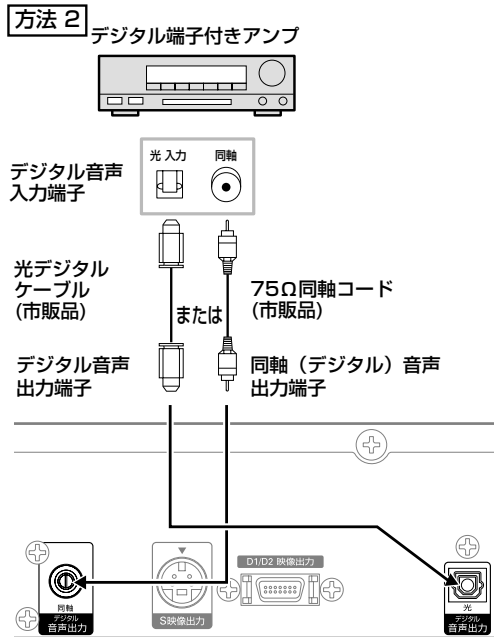

- 方法1：本機+アナログ音声入力端子付きのオーディオ機器
- 方法2：本機+デジタル音声入力端子付きのアンプ

ご注意

- 方法2でドルビーデジタルおよびDTSのサラウンドデコード機能に対応していないアンプをご使用の場合は、音声出力設定の「ドルビーデジタル」を「PCM」に、「DTS」を「オフ」にセットしてください。(工場出荷時はドルビーデジタルは「PCM」、DTSは「オフ」) 正しくない設定でDVDディスクを再生すると、音が歪みスピーカーが壊れることがあります。
- ドルビーデジタル方式で記録されたディスクの音声を、そのままMDデッキやDATデッキでデジタル録音することはできません。

お知らせ

光デジタル音声出力端子について

- 光デジタル音声出力端子は、電気信号を光信号に変換してアンプへと送ります。このような光信号による通信は、外部の電気的影響を受けにくく、また他の外部装置に悪影響を及ぼすおそれも少なくなります。

ご注意

光デジタルケーブルについて

- 光デジタルケーブルは、折り曲げると損傷することがあります。保管する際には、直径が15cm以上になるように巻いてください。ケーブルを接続するときには、しっかり奥まで差し込んでください。長さは3m以下のものを使用してください。プラグにほこりがある場合には、柔らかい布で拭いてから接続してください。



ドルビーデジタルまたはDTS対応のアンプやデコーダーと接続する

ドルビーデジタルサラウンド、またはDTSデジタルサラウンドフォーマットのDVDディスクを再生するときには、ドルビーデジタルやDTS対応のアンプまたはデコーダーに本機を接続することにより、大迫力の臨場感あふれるサラウンド音声をお楽しみいただけます。このオーディオ接続には、75Ω同軸コード（市販品）、または光デジタルケーブル（市販品）をご利用ください。

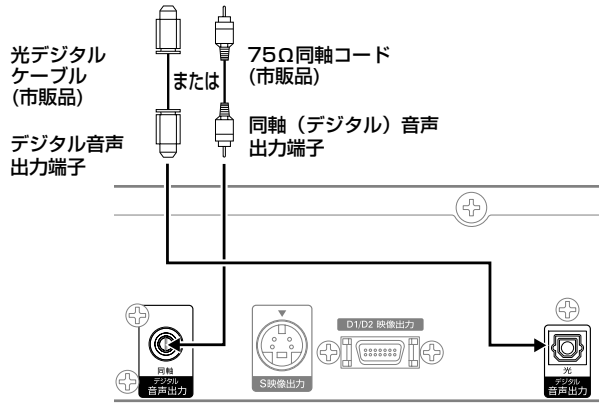
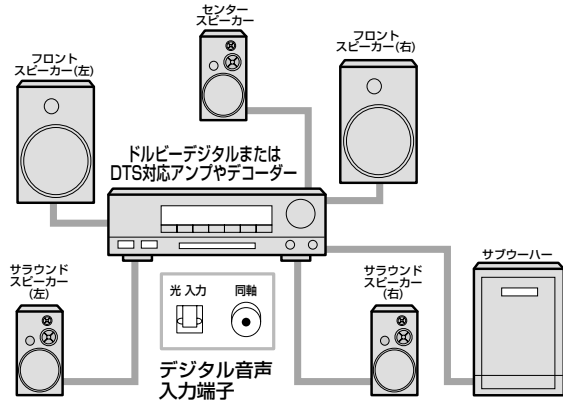

本機背面

ご注意

- ドルビーデジタル対応アンプやデコーダーに接続する場合には、音声出力設定の「ドルビーデジタル」を「ビットストリーム」にしてください。
- DTS対応のアンプやデコーダーに接続する場合には、音声出力設定の「DTS」を「ビットストリーム」にしてください。

ドルビーラボラトリーズからの実施権に基づき製造されています。「ドルビー」「Dolby」およびダブルD記号はドルビーラボラトリーズの商標です。

DTS とDTS Digital Out はデジタルシアターシステムズ社の登録商標です。

本機のリモコンでテレビを操作できるようにする

本機と接続しているテレビをリモコンで操作できるように設定します。

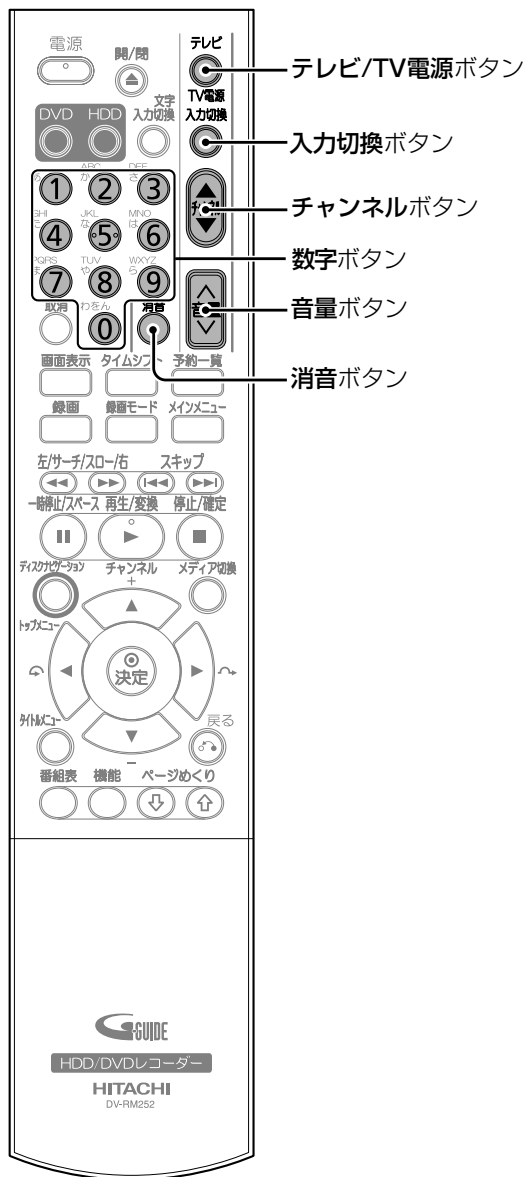

1 [テレビ/TV電源] を押しながら、3ケタの [数字] ボタンを押して、ご使用のテレビのメーカー番号を合わせる

●メーカー番号は下記の表をご覧ください。
 複数あるメーカー番号の中から、テレビの音量調節などを正しく操作できる番号を選んでください。

メーカー	番号 (3ケタ)
日立	011 007 008 010 063 064 065 086 087 088 127
松下	002 006 069 070 071 084 085 121
ビクター	016 017 018 052 053 092 093 094
ソニー	020 059 081 082 124 140
東芝	009 019 012 060 121 122 126 144
三菱	024 064 072 073 089 090 091
サンヨー	025 026 027 028 029 030 054 055 095 097 098 128
シャープ	013 014 015 056 080 102 103 141 042 143
富士通ゼネラル	038 057 058 109 110
NEC	031 033 034 060 107 108
パイオニア	035 062 111
日立/松下	002 069 070 084

2 リモコンをテレビに向け、[テレビ/TV電源]、[チャンネル▲▼]、[音量▲▼]、[入力切換]、[消音]などを押して、テレビを操作できるか確認する。

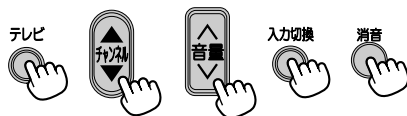

- [消音] を押すと、テレビの音声が消えます。
- テレビを操作できない場合は、テレビに付属のリモコンを使用してください。

お知らせ

- メーカー番号を設定しても正しく操作できない場合は、テレビに付属のリモコンをお使いください。
- W32-PDH2100シリーズを除く日立製BSデジタル対応のブラウン管式テレビをご使用の場合は、メーカーを「日立/松下」に合わせてください。
- ご使用になるテレビ（プラズマテレビ、液晶テレビを含む）の製造年度や形式により操作できない、あるいは一部のボタンが動かない場合があります。
- BSデジタル放送のチャンネルを選ぶことはできません。

電源を入れる／切る

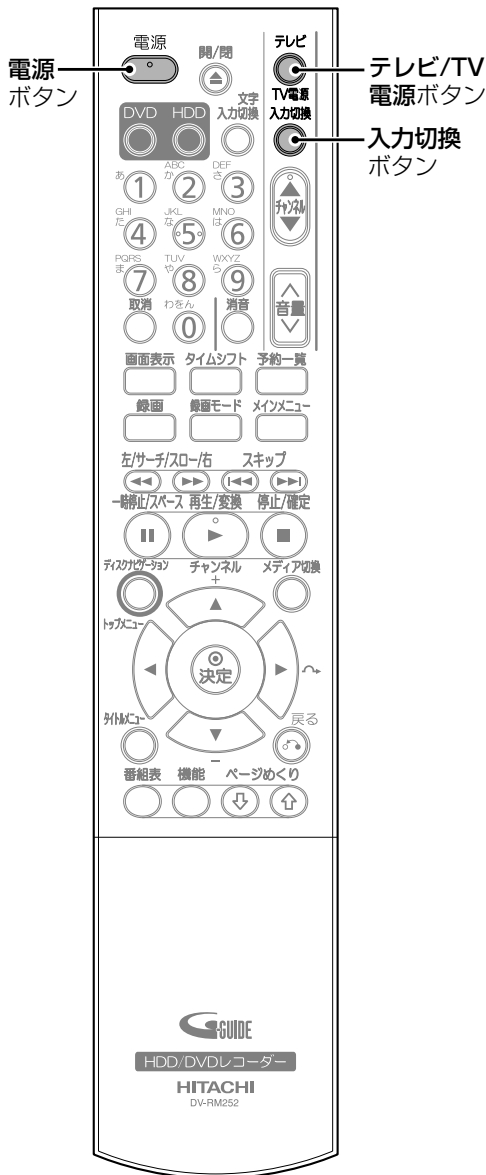

- [電源] を押してから、テレビ放送画面が表示され、操作可能になるまで数十秒かかります。起動中は○マークが表示されます。
- 操作可能になるまでの時間は、番組表の受信チャンネル数によって変化します。

電源を入れる

1 [電源] を押す



電源 本体の表示窓に「HELLO」→「PLEASE, WAIT」→「RECORDER」→「HDD CHECK」の順にメッセージが表示され、電源が入ります。

- 本体にDVDディスクを入れているときは、DVDディスクの認識処理を行うため、メッセージ表示が消えるまで時間がかかります。

2 [テレビ/TV電源] を押す



テレビ テレビの電源が入ります。

- お買い上げ時のテレビのメーカー番号は「日立011」に設定されています (34ページ)。

3 [入力切換] を押してテレビの外部入力 (「ビデオ1」など) を本機に切り換える



入力切換 本機の映像と音声テレビに表示されます。これでテレビ放送の視聴や録画、再生などが操作できるようになります。

- テレビ放送が表示されない場合は、[入力切換] を押して外部入力を切り換えるか、本機とテレビの接続を確認してください (29ページ)。

電源を切る

1 [テレビ/TV電源] を押す



テレビ テレビの電源が切れます。

2 [電源] を押す



電源 電源が切れます。

- 電源を切った直後は、もう一度 [電源] を押ししても電源が入らない場合があります。そのような場合は、しばらく待ってからもう一度 [電源] を押ししてください。

本体の時計を合わせる

録画予約をするには、本体の時計を合わせてください。

時計設定をしないと番組表は受信できません。

時計を合わせる

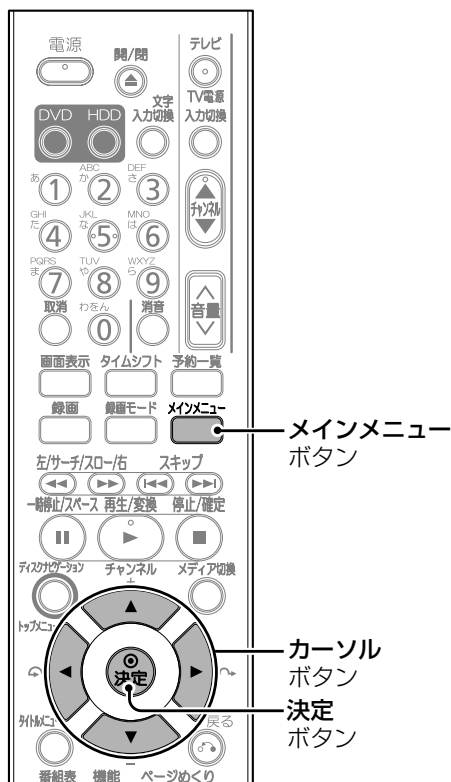

1 [メインメニュー] を押して「初期設定」を選び、[▶] を押す



2 [カーソル▲▼] で「時刻設定」を選び、[▶] を押す

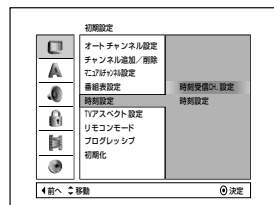
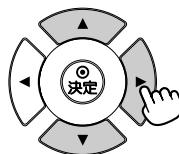

3 [カーソル▲▼] で「時刻設定」を選び、[▶] を押す

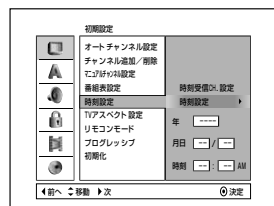
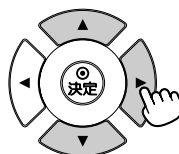

4 [カーソル▲▼◀▶] で「年」「月日」「時刻」を選び、[決定] を押す

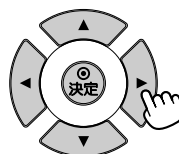

- [カーソル▲▼] で設定する数字を選びます。
- [カーソル◀▶] で設定する項目を移動します。
- 時刻は12時間表示です。

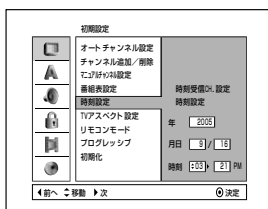

5 [メインメニュー] を押す



初期設定画面が消えます。

自動時刻合わせを設定する

毎日正午に、NHK教育テレビの時報に合わせて2分以内の誤差を自動調整するように設定できます。2分以上時刻がずれている場合は時計を修正できません。時計を合わせ直してください。

36ページの1～2の操作を行ってください。

3 [カーソル▲▼]で「時刻受信CH・設定」を選び、[決定]を押す



4 [カーソル▲▼]でNHK教育テレビのチャンネル番号を選び、[決定]を押す



自動時刻合わせが設定されません。

- チャンネルボタン番号は、必ずNHK教育テレビを設定してください。

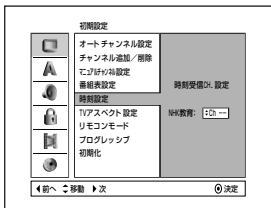

5 [メインメニュー]を押す



初期設定画面が消えます。

時報の前に電源を切っておいてください。

お知らせ

- 以下の場合には自動時刻修正が動きません。
 - ・ 時報の放送が休止しているとき
 - ・ 時報が放送される時刻に本機の電源が入っている
 - ・ 時報のバックに音楽が流れている
 - ・ 「ポッポッポーン」の「ポーン」のみの時報のとき

チャンネルを設定する

地域番号でチャンネルを設定する

本機にチャンネルを設定する

まず「地域番号設定」で合わせてみて、すべてのチャンネルできれいに受信できていないときに「自動受信」設定で合わせ直してください。

- [電源]を押して、本機の電源を「入」にします。
- テレビの電源を入れ、テレビの外部入力を本機に切り換えてください(例:「ビデオ1」)。

「地域番号設定」▶本ページ

お住まいになる地域で受信可能なチャンネルを本機が設定します。

「自動受信」設定▶45ページ

お住まいの地域で受信可能なチャンネルを1つつ本機が設定します。CATV(ケーブルテレビ)を受信している場合、マンションの共聴設備等で他チャンネルへ変換されている場合に使います。

1局ずつ設定する(マニュアルチャンネル設定) ▶46ページ

設定したチャンネルを変更・削除したり、新しく追加したりできます。「自動受信」設定がうまく動かないときにも使います。

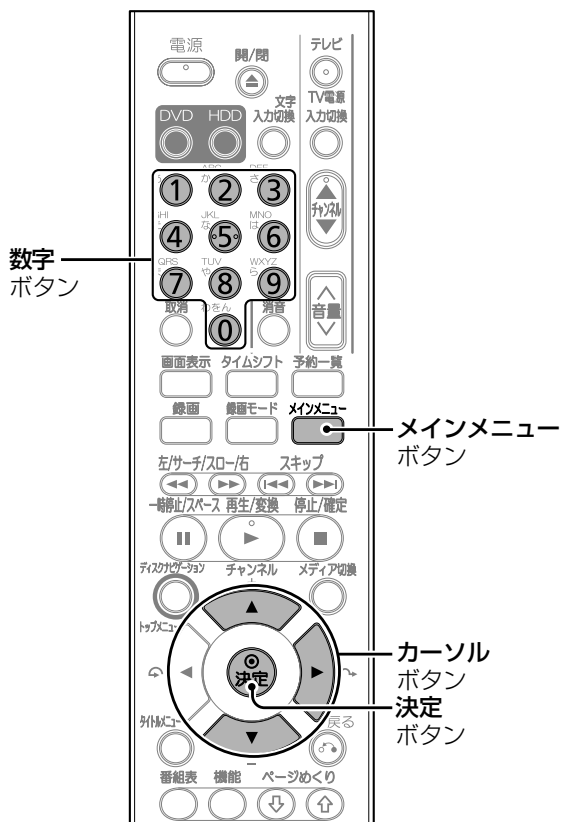

- 1 [メインメニュー] を押して「初期設定」を選び、[▶] を押す



初期設定画面が表示されます。

- 2 [カーソル▲▼] で「オートチャンネル設定」を選び、[▶] を押す

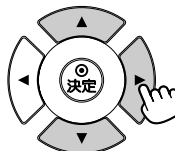

- 3 [カーソル▲▼] で「地域番号設定」を選び、[決定] を押す

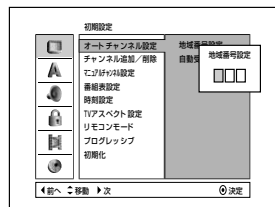

- 4 [数字] ボタンでお住いの地域の地域番号を入力し、[決定] を押す

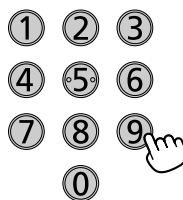

- 5 [メインメニュー] を押す



お知らせ

- チャンネル設定後、チャンネルボタン+ (45ページ)、もしくは「数字」ボタンを押してテレビに表示されるチャンネル表示と「地域番号・放送局一覧表」の放送局が合っているか確認してください(46ページ)。
- テレビに表示されているチャンネル番号と映っている放送局のチャンネルが合わないとき
自動受信設定をお試しください(45ページ)。

地域番号・放送局一覧表

全国の主な地域の地域番号、表示チャンネル、放送局名の一覧表です。()内は受信チャンネルです。
「オートチャンネル設定」の「地域番号設定」で設定すると、この表にあるチャンネルが本機に設定されます。

都道府県	都市名	地域番号	表示チャンネル 放送局名						
			1 (1)	3 (3)	5 (5)	12 (12)	17 (17)	27 (27)	35 (35)
北海道	札幌	001	1 (1) 北海道放送 (HBC)	3 (3) NHK総合	5 (5) 札幌テレビ (STV)	12 (12) NHK教育	17 (17) テレビ北海道 (TVh)	27 (27) 北海道文化放送 (UHB)	35 (35) 北海道テレビ (HTB)
	旭川	048	2 (2) NHK教育	7 (7) 札幌テレビ (STV)	9 (9) NHK総合	11 (11) 北海道放送 (HBC)	33 (33) テレビ北海道 (TVh)	37 (37) 北海道文化放送 (UHB)	39 (39) 北海道テレビ (HTB)
	北見	049	2 (2) NHK教育	7 (7) 札幌テレビ (STV)	9 (9) NHK総合	53 (53) 北海道放送 (HBC)	59 (59) 北海道文化放送 (UHB)	61 (61) 北海道テレビ (HTB)	
	帯広	050	4 (4) NHK総合	6 (6) 北海道放送 (HBC)	10 (10) 札幌テレビ (STV)	12 (12) NHK教育	32 (32) 北海道文化放送 (UHB)	34 (34) 北海道テレビ (HTB)	
	釧路	051	2 (2) NHK教育	7 (7) 札幌テレビ (STV)	9 (9) NHK総合	11 (11) 北海道放送 (HBC)	39 (39) 北海道テレビ (HTB)	41 (41) 北海道文化放送 (UHB)	
	函館	052	4 (4) NHK総合	6 (6) 北海道放送 (HBC)	10 (10) NHK教育	12 (12) 札幌テレビ (STV)	21 (21) テレビ北海道 (TVh)	27 (27) 北海道文化放送 (UHB)	35 (35) 北海道テレビ (HTB)
	小樽	069	2 (2) NHK教育	4 (4) 北海道テレビ (HTB)	7 (7) 札幌テレビ (STV)	9 (9) 北海道放送 (HBC)	11 (11) NHK総合	24 (24) テレビ北海道 (TVh)	26 (26) 北海道文化放送 (UHB)
	室蘭	070	2 (2) NHK教育	7 (7) 札幌テレビ (STV)	9 (9) NHK総合	11 (11) 北海道放送 (HBC)	29 (29) テレビ北海道 (TVh)	37 (37) 北海道文化放送 (UHB)	39 (39) 北海道テレビ (HTB)
	苫小牧	071	47 (47) テレビ北海道 (TVh)	49 (49) NHK教育	51 (51) NHK総合	53 (53) 北海道文化放送 (UHB)	55 (55) 北海道放送 (HBC)	57 (57) 札幌テレビ (STV)	61 (61) 北海道テレビ (HTB)
	名寄	101	4 (4) NHK総合	6 (6) 札幌テレビ (STV)	10 (10) 北海道放送 (HBC)	12 (12) NHK教育	24 (24) 北海道テレビ (HTB)	26 (26) 北海道文化放送 (UHB)	
	稚内	102	10 (10) 北海道放送 (HBC)	22 (22) 札幌テレビ (STV)	24 (24) 北海道テレビ (HTB)	26 (26) 北海道文化放送 (UHB)	28 (28) NHK総合	30 (30) NHK教育	
	網走	103	1 (1) 北海道放送 (HBC)	3 (3) NHK総合	5 (5) 札幌テレビ (STV)	12 (12) NHK教育	27 (27) 北海道文化放送 (UHB)	35 (35) 北海道テレビ (HTB)	
	根室	104	2 (2) NHK教育	7 (7) 札幌テレビ (STV)	9 (9) NHK総合	11 (11) 北海道放送 (HBC)	60 (60) 北海道テレビ (HTB)	62 (62) 北海道文化放送 (UHB)	
	青森	青森	002	1 (1) 青森放送	3 (3) NHK総合	5 (5) NHK教育	34 (34) 青森朝日放送	38 (38) 青森テレビ (A T V)	
八戸		053	2 (2) IBC岩手放送	7 (7) NHK教育	9 (9) NHK総合	11 (11) 青森放送	29 (29) 岩手めんこい 青森朝日放送	31 (31) 青森朝日放送	33 (33) 青森テレビ (A T V)
むつ		105	4 (4) NHK総合	10 (10) 青森放送	12 (12) NHK教育	56 (56) 青森朝日放送	58 (58) 青森テレビ (A T V)		
岩手	盛岡	003	4 (4) NHK総合	6 (6) アイ・ビー・シー岩手放送 (I B C)	8 (8) NHK教育	31 (31) 岩手朝日テレビ (I A T)	33 (33) めんこいテレビ	35 (35) テレビ岩手	
	釜石	106	2 (2) NHK総合	10 (10) アイ・ビー・シー岩手放送 (I B C)	12 (12) NHK教育	58 (58) テレビ岩手	60 (60) めんこいテレビ	62 (62) 岩手朝日テレビ (I A T)	
	一関	151	2 (2) NHK教育	9 (9) NHK総合	11 (11) アイ・ビー・シー岩手放送 (I B C)	23 (23) 岩手朝日テレビ (I A T)	25 (25) めんこいテレビ	37 (37) テレビ岩手	
	二戸	107	2 (2) アイ・ビー・シー岩手放送 (I B C)	5 (5) NHK総合	12 (12) NHK教育	27 (27) 岩手朝日テレビ (I A T)	29 (29) めんこいテレビ	37 (37) テレビ岩手	
宮城	仙台	004	1 (1) 東北放送 (T B C)	3 (3) NHK総合	5 (5) NHK教育	12 (12) 仙台放送	32 (32) 東日本放送	34 (34) 宮城テレビ	
	石巻	072	49 (49) NHK教育	51 (51) NHK総合	55 (55) 宮城テレビ	57 (57) 仙台放送	59 (59) 東北放送 (T B C)	61 (61) 東日本放送	
	気仙沼	108	2 (2) NHK総合	4 (4) 東北放送 (T B C)	6 (6) 仙台放送	10 (10) NHK教育	37 (37) 宮城テレビ	43 (43) 東日本放送	
秋田	秋田	005	2 (2) NHK教育	9 (9) NHK総合	11 (11) 秋田放送	31 (31) 秋田朝日放送	37 (37) 秋田テレビ (A K T)		
	大館	054	1 (1) 青森放送	4 (4) NHK総合	6 (6) 秋田放送	8 (8) NHK教育	57 (57) 秋田テレビ (A K T)	59 (59) 秋田朝日放送	
	大曲・横手	109	41 (41) 秋田朝日放送	43 (43) NHK教育	45 (45) NHK総合	47 (47) 秋田放送	51 (51) 秋田テレビ (A K T)		

チャンネルを設定する (つづき)

都道府県	都市名	地域 番号	表示チャンネル 放送局名											
			4 (4) NHK教育	8 (8) NHK総合	10 (10) 山形放送	30 (30) さくらんぼテレビ (SAY)	36 (36) テレビユー山形 (TUY)	38 (38) 山形テレビ						
山形	山形	006	4 (4) NHK教育	8 (8) NHK総合	10 (10) 山形放送	30 (30) さくらんぼテレビ (SAY)	36 (36) テレビユー山形 (TUY)	38 (38) 山形テレビ						
	鶴岡・ 酒田	055	1 (1) 山形放送	3 (3) NHK総合	6 (6) NHK教育	22 (22) テレビユー山形 (TUY)	24 (24) さくらんぼテレビ (SAY)	39 (39) 山形テレビ						
	米沢	110	50 (50) NHK教育	52 (52) NHK総合	54 (54) 山形放送	56 (56) テレビユー山形 (TUY)	58 (58) 山形テレビ	60 (60) さくらんぼテレビ (SAY)						
	新庄	111	2 (2) NHK教育	9 (9) NHK総合	11 (11) 山形放送	26 (26) テレビユー山形 (TUY)	28 (28) さくらんぼテレビ (SAY)	58 (58) 山形テレビ						
福島	福島・ 郡山	007	2 (2) NHK教育	9 (9) NHK総合	11 (11) 福島テレビ	31 (31) テレビユー福島 (TUF)	33 (33) 福島中央テレビ	35 (35) 福島放送						
	いわき	057	4 (4) NHK総合	8 (8) 福島テレビ	10 (10) NHK教育	32 (32) テレビユー福島 (TUF)	34 (34) 福島中央テレビ	36 (36) 福島放送						
	会津若松	056	1 (1) NHK総合	3 (3) NHK教育	6 (6) 福島テレビ	37 (37) 福島中央テレビ	41 (41) 福島放送	47 (47) テレビユー福島 (TUF)						
	原町	152	4 (4) NHK教育	8 (8) NHK総合	10 (10) 福島テレビ	48 (48) 福島放送	50 (50) テレビユー福島 (TUF)	58 (58) 福島中央テレビ						
茨城	水戸	008	1 (44) NHK総合	3 (46) NHK教育	4 (42) 日本テレビ	6 (40) TBS	8 (38) フジテレビ	10 (36) テレビ朝日	12 (32) テレビ東京	46 (39) ちばテレビ				
	日立	073	1 (52) NHK総合	3 (50) NHK教育	4 (54) 日本テレビ	6 (56) TBS	8 (58) フジテレビ	10 (60) テレビ朝日	12 (62) テレビ東京	39 (39) ちばテレビ				
栃木	宇都宮	009	1 (29) NHK総合	3 (27) NHK教育	4 (25) 日本テレビ	6 (23) TBS	8 (21) フジテレビ	10 (19) テレビ朝日	12 (17) テレビ東京	31 (31) とちぎテレビ				
	矢板	068	1 (51) NHK総合	3 (49) NHK教育	4 (53) 日本テレビ	6 (55) TBS	8 (57) フジテレビ	10 (59) テレビ朝日	12 (61) テレビ東京	31 (31) とちぎテレビ				
	今市	153	1 (52) NHK総合	3 (50) NHK教育	4 (54) 日本テレビ	6 (56) TBS	8 (58) フジテレビ	10 (60) テレビ朝日	12 (62) テレビ東京	48 (48) 群馬テレビ				
群馬	前橋	010	1 (52) NHK総合	3 (50) NHK教育	4 (54) 日本テレビ	6 (56) TBS	8 (58) フジテレビ	10 (60) テレビ朝日	12 (62) テレビ東京	16 (40) 放送大学	38 (38) テレビ埼玉	48 (48) 群馬テレビ		
	桐生	074	1 (43) NHK総合	3 (45) NHK教育	4 (39) 日本テレビ	6 (37) TBS	8 (35) フジテレビ	10 (33) テレビ朝日	12 (31) テレビ東京	16 (40) 放送大学	48 (41) 群馬テレビ			
埼玉	さいたま	011	1 (1) NHK総合	3 (3) NHK教育	4 (4) 日本テレビ	6 (6) TBS	8 (8) フジテレビ	10 (10) テレビ朝日	12 (12) テレビ東京	14 (14) メトロポリタン	16 (16) 放送大学	38 (38) テレビ埼玉	46 (46) ちばテレビ	48 (48) 群馬テレビ
	熊谷・ 児玉	075	1 (33) NHK総合	3 (35) NHK教育	4 (25) 日本テレビ	6 (23) TBS	8 (21) フジテレビ	10 (19) テレビ朝日	12 (17) テレビ東京	16 (16) 放送大学	38 (28) テレビ埼玉	48 (48) 群馬テレビ		
	秩父	112	1 (51) NHK総合	3 (49) NHK教育	4 (53) 日本テレビ	6 (55) TBS	8 (57) フジテレビ	10 (59) テレビ朝日	12 (61) テレビ東京	47 (47) テレビ埼玉				
千葉	千葉	012	1 (1) NHK総合	3 (3) NHK教育	4 (4) 日本テレビ	6 (6) TBS	8 (8) フジテレビ	10 (10) テレビ朝日	12 (12) テレビ東京	16 (16) 放送大学	38 (38) テレビ埼玉	42 (42) テレビ神奈川	46 (46) ちばテレビ	
	成田	154	1 (30) NHK総合	3 (28) NHK教育	4 (25) 日本テレビ	6 (23) TBS	8 (21) フジテレビ	10 (19) テレビ朝日	12 (17) テレビ東京	46 (46) ちばテレビ				
	銚子	113	1 (51) NHK総合	3 (49) NHK教育	4 (53) 日本テレビ	6 (55) TBS	8 (57) フジテレビ	10 (59) テレビ朝日	12 (61) テレビ東京	39 (39) ちばテレビ				
東京	東京	013	1 (1) NHK総合	3 (3) NHK教育	4 (4) 日本テレビ	6 (6) TBS	8 (8) フジテレビ	10 (10) テレビ朝日	12 (12) テレビ東京	14 (14) メトロポリタン	16 (16) 放送大学	38 (38) テレビ埼玉	42 (42) テレビ神奈川	46 (46) ちばテレビ
	八王子	076	1 (51) NHK総合	3 (49) NHK教育	4 (53) 日本テレビ	6 (55) TBS	8 (57) フジテレビ	10 (59) テレビ朝日	12 (61) テレビ東京	14 (14) メトロポリタン	16 (16) 放送大学	42 (42) テレビ神奈川		
	多摩	077	1 (30) NHK総合	3 (32) NHK教育	4 (26) 日本テレビ	6 (24) TBS	8 (22) フジテレビ	10 (20) テレビ朝日	12 (18) テレビ東京	16 (28) メトロポリタン	28 (16) 放送大学	42 (42) テレビ神奈川		
神奈川	横浜	014	1 (1) NHK総合	3 (3) NHK教育	4 (4) 日本テレビ	6 (6) TBS	8 (8) フジテレビ	10 (10) テレビ朝日	12 (12) テレビ東京	14 (14) メトロポリタン	16 (16) 放送大学	42 (42) テレビ神奈川		
	平塚	078	1 (33) NHK総合	3 (29) NHK教育	4 (35) 日本テレビ	6 (37) TBS	8 (39) フジテレビ	10 (41) テレビ朝日	12 (43) テレビ東京	16 (16) 放送大学	42 (31) テレビ神奈川			
	秦野	079	1 (47) NHK総合	3 (49) NHK教育	4 (51) 日本テレビ	6 (53) TBS	8 (55) フジテレビ	10 (57) テレビ朝日	12 (59) テレビ東京	42 (61) テレビ神奈川				
	小田原	080	1 (52) NHK総合	3 (50) NHK教育	4 (54) 日本テレビ	6 (56) TBS	8 (58) フジテレビ	10 (60) テレビ朝日	12 (62) テレビ東京	42 (46) テレビ神奈川				
	横浜 みなと	114	1 (52) NHK総合	3 (50) NHK教育	4 (54) 日本テレビ	6 (56) TBS	8 (58) フジテレビ	10 (60) テレビ朝日	12 (62) テレビ東京	42 (48) テレビ神奈川				
	南足柄	155	1 (51) NHK総合	3 (49) NHK教育	4 (53) 日本テレビ	6 (55) TBS	8 (57) フジテレビ	10 (59) テレビ朝日	12 (61) テレビ東京	45 (45) テレビ神奈川				

都道府県	都市名	地域番号	表示チャンネル								
			放送局名								
新潟	新潟	015	5 (5) 新潟放送 (BSN)	8 (8) NHK総合	12 (12) NHK教育	21 (21) 新潟テレビ21	29 (29) テレビ新潟	35 (35) 新潟総合テレビ			
	上越	081	1 (1) NHK教育	3 (3) NHK総合	10 (10) 新潟放送 (BSN)	27 (27) テレビ新潟	33 (33) 新潟総合テレビ	37 (37) 新潟テレビ21			
山梨	甲府	019	1 (1) NHK総合	3 (3) NHK教育	5 (5) 山梨放送	37 (37) テレビ山梨 (UTY)					
長野	長野 (美ヶ原)	020	2 (2) NHK総合	9 (9) NHK教育	11 (11) 信濃放送 (SBC)	20 (20) 長野朝日放送	30 (30) テレビ信州	38 (38) 長野放送			
	松本	083	40 (40) 信濃放送 (SBC)	42 (42) 長野放送	44 (44) NHK教育	46 (46) NHK総合	48 (48) テレビ信州	50 (50) 長野朝日			
	飯田	058	3 (3) NHK教育	4 (4) NHK総合	6 (6) 信濃放送 (SBC)	40 (40) 長野放送	42 (42) テレビ信州	44 (44) 長野朝日			
	長野 (善光寺平)	115	2 (44) NHK総合	9 (46) NHK教育	40 (40) テレビ信州	42 (42) 長野放送	48 (48) 信濃放送 (SBC)	50 (50) 長野朝日			
	岡谷・ 諏訪	116	4 (4) NHK総合	6 (6) 信濃放送 (SBC)	8 (8) NHK教育	47 (47) 長野放送	59 (59) テレビ信州	61 (61) 長野朝日			
富山	富山	016	1 (1) 北日本放送	3 (3) NHK総合	6 (6) 北陸放送	10 (10) NHK教育	32 (32) チューリップテレビ (TUT)	34 (34) 富山テレビ			
	高岡	082	1 (50) 北日本放送	3 (48) NHK総合	10 (46) NHK教育	42 (42) チューリップテレビ (TUT)	44 (44) 富山テレビ				
石川	金沢	017	4 (4) NHK総合	6 (6) 北陸放送 (MRO)	8 (8) NHK教育	25 (25) 北陸朝日	33 (33) テレビ金沢	37 (37) 石川テレビ			
	七尾	117	5 (5) NHK教育	9 (9) NHK総合	11 (11) 北陸放送 (MRO)	55 (55) 石川テレビ	57 (57) テレビ金沢	59 (59) 北陸朝日			
福井	福井	018	3 (3) NHK教育	6 (6) 北陸放送	9 (9) NHK総合	11 (11) 福井放送	39 (39) 福井テレビ (FTB)				
	敦賀	118	6 (6) NHK総合	8 (8) 福井放送	12 (12) NHK教育	38 (38) 福井テレビ (FTB)					
岐阜	岐阜	021	1 (1) 東海テレビ	3 (3) NHK総合	5 (5) 中部日本放送 (CBC)	9 (9) NHK教育	11 (11) メ〜テレ	25 (25) テレビ愛知	33 (33) 三重テレビ	35 (35) 中京テレビ	37 (37) 岐阜放送
	高山	119	2 (2) NHK教育	4 (4) NHK総合	6 (6) 中部日本放送 (CBC)	8 (8) 東海テレビ	12 (12) メ〜テレ	26 (26) 中京テレビ	38 (38) 岐阜放送		
	中津川	120	4 (4) NHK総合	6 (6) メ〜テレ	8 (8) 中部日本放送 (CBC)	10 (10) 東海テレビ	12 (12) NHK教育	26 (26) 中京テレビ	28 (28) 岐阜放送		
	長良	121	47 (47) 中京テレビ	49 (49) NHK教育	53 (53) NHK総合	55 (55) 中部日本放送 (CBC)	57 (57) 東海テレビ	59 (59) メ〜テレ	61 (61) 岐阜放送		
	名務原	122	1 (1) 東海テレビ	3 (3) NHK総合	5 (5) 中部日本放送 (CBC)	9 (9) NHK教育	11 (11) メ〜テレ	25 (25) テレビ愛知	33 (33) 三重テレビ	35 (35) 中京テレビ	37 (37) 岐阜放送
静岡	静岡	022	2 (2) NHK教育	9 (9) NHK総合	11 (11) 静岡放送 (SBS)	31 (31) 静岡第一テレビ	33 (33) 静岡朝日テレビ	35 (35) テレビ静岡			
	富士	084	27 (27) 静岡第一テレビ	29 (29) 静岡朝日テレビ	39 (39) テレビ静岡	41 (41) 静岡放送 (SBS)	52 (52) NHK総合	54 (54) NHK教育			
	三島・ 沼津	085	51 (51) NHK教育	53 (53) NHK総合	55 (55) 静岡放送 (SBS)	57 (57) 静岡朝日テレビ	59 (59) テレビ静岡	61 (61) 静岡第一テレビ			
	浜松	059	4 (4) NHK総合	6 (6) 静岡放送 (SBS)	8 (8) NHK教育	25 (25) テレビ愛知	28 (28) 静岡朝日テレビ	30 (30) 静岡第一テレビ	34 (34) テレビ静岡		
	島田	123	1 (1) NHK総合	3 (3) NHK教育	5 (5) 静岡放送 (SBS)	48 (48) 静岡第一テレビ	50 (50) 静岡朝日テレビ	58 (58) テレビ静岡			
藤枝	124	24 (24) 静岡第一テレビ	26 (26) 静岡朝日テレビ	38 (38) テレビ静岡	40 (40) 静岡放送 (SBS)	42 (42) NHK総合	44 (44) NHK教育				
愛知	名古屋	023	1 (1) 東海テレビ	3 (3) NHK総合	5 (5) 中部日本放送 (CBC)	9 (9) NHK教育	11 (11) メ〜テレ	25 (25) テレビ愛知	33 (33) 三重テレビ	35 (35) 中京テレビ	37 (37) 岐阜放送
	豊田	086	49 (49) テレビ愛知	51 (51) NHK教育	53 (53) NHK総合	55 (55) 中部日本放送 (CBC)	57 (57) 東海テレビ	59 (59) 中京テレビ	61 (61) メ〜テレ		
	豊橋	087	50 (50) NHK教育	52 (52) テレビ愛知	54 (54) NHK総合	56 (56) 東海テレビ	58 (58) 中京テレビ	60 (60) メ〜テレ	62 (62) 中部日本放送 (CBC)		
	蒲郡田原	156	32 (32) テレビ愛知	36 (36) 中部日本放送 (CBC)	38 (38) 東海テレビ	40 (40) 中京テレビ	42 (42) メ〜テレ	44 (44) NHK総合	46 (46) NHK教育		

チャンネルを設定する (つづき)

都道府県	都市名	地域番号	表示チャンネル 放送局名								
三重	津	024	1 (1) 東海テレビ	3 (3) NHK総合	5 (5) 中部日本放送 (C B C)	9 (9) NHK教育	11 (11) メ〜テレ	25 (25) テレビ愛知	33 (33) 三重テレビ	35 (35) 中京テレビ	
	伊勢	088	47 (47) 中京テレビ	49 (49) NHK教育	53 (53) NHK総合	55 (55) 中部日本放送 (C B C)	57 (57) 東海テレビ	59 (59) 三重テレビ	61 (61) メ〜テレ		
	名張	125	50 (50) NHK教育	52 (52) NHK総合	54 (54) 中京テレビ	56 (56) メ〜テレ	58 (58) 三重テレビ	60 (60) 中部日本放送 (C B C)	62 (62) 東海テレビ		
滋賀	大津	025	2 (28) NHK総合	4 (36) 毎日放送 (M B S)	6 (38) 朝日放送	8 (40) 関西テレビ	10 (42) 読売テレビ	12 (46) NHK教育	30 (30) びわ湖放送	34 (34) KBS京都	
	彦根	089	2 (52) NHK総合	4 (54) 毎日放送 (M B S)	6 (58) 朝日放送	8 (60) 関西テレビ	10 (62) 読売テレビ	12 (50) NHK教育	30 (56) びわ湖放送		
京都	京都	026	2 (32) NHK総合	4 (4) 毎日放送 (M B S)	6 (6) 朝日放送	8 (8) 関西テレビ	10 (10) 読売テレビ	12 (12) NHK教育	19 (19) テレビ大阪	34 (34) KBS京都	
	舞鶴	126	2 (51) NHK総合	4 (53) 毎日放送 (M B S)	6 (55) 朝日放送	8 (59) 関西テレビ	10 (61) 読売テレビ	12 (49) NHK教育	34 (57) KBS京都		
	福知山	127	2 (50) NHK総合	4 (54) 毎日放送 (M B S)	6 (58) 朝日放送	8 (60) 関西テレビ	10 (62) 読売テレビ	12 (52) NHK教育	34 (56) KBS京都		
	山科	128	2 (52) NHK総合	4 (54) 毎日放送 (M B S)	6 (56) 朝日放送	8 (58) 関西テレビ	10 (60) 読売テレビ	12 (50) NHK教育	34 (62) KBS京都		
大阪	大阪	027	2 (2) NHK総合	4 (4) 毎日放送 (M B S)	6 (6) 朝日放送	8 (8) 関西テレビ	10 (10) 読売テレビ	12 (12) NHK教育	19 (19) テレビ大阪	34 (34) KBS京都	36 (36) サンテレビ
兵庫	神戸	028	2 (28) NHK総合	4 (18) 毎日放送 (M B S)	6 (20) 朝日放送	8 (22) 関西テレビ	10 (24) 読売テレビ	12 (26) NHK教育	19 (19) テレビ大阪	36 (36) サンテレビ	
	神戸VHF 受信地区	027	2 (2) NHK総合	4 (4) 毎日放送 (M B S)	6 (6) 朝日放送	8 (8) 関西テレビ	10 (10) 読売テレビ	12 (12) NHK教育	19 (19) テレビ大阪	34 (34) KBS京都	36 (36) サンテレビ
	神戸灘	090	2 (52) NHK総合	4 (54) 毎日放送 (M B S)	6 (56) 朝日放送	8 (58) 関西テレビ	10 (60) 読売テレビ	12 (50) NHK教育	19 (19) テレビ大阪	36 (62) サンテレビ	
	川西	091	2 (29) NHK総合	4 (35) 毎日放送 (M B S)	6 (37) 朝日放送	8 (39) 関西テレビ	10 (41) 読売テレビ	12 (31) NHK教育	36 (33) サンテレビ		
	北淡 垂水地区	066	2 (51) NHK総合	4 (53) 毎日放送 (M B S)	6 (57) 朝日放送	8 (59) 関西テレビ	10 (61) 読売テレビ	12 (49) NHK教育	19 (19) テレビ大阪	36 (55) サンテレビ	
	明石 加古川	092	2 (51) NHK総合	4 (53) 毎日放送 (M B S)	6 (57) 朝日放送	8 (59) 関西テレビ	10 (61) 読売テレビ	12 (49) NHK教育	19 (19) テレビ大阪	36 (55) サンテレビ	
	姫路	093	2 (50) NHK総合	4 (54) 毎日放送 (M B S)	6 (58) 朝日放送	8 (60) 関西テレビ	10 (62) 読売テレビ	12 (52) NHK教育	19 (19) テレビ大阪	36 (56) サンテレビ	
	三木	129	2 (44) NHK総合	4 (34) 毎日放送 (M B S)	6 (38) 朝日放送	8 (40) 関西テレビ	10 (42) 読売テレビ	12 (46) NHK教育	36 (36) サンテレビ		
	長田	130	2 (44) NHK総合	4 (38) 毎日放送 (M B S)	6 (40) 朝日放送	8 (42) 関西テレビ	10 (48) 読売テレビ	12 (46) NHK教育	36 (34) サンテレビ		
奈良	奈良	029	2 (2) NHK総合	4 (4) 毎日放送 (M B S)	6 (6) 朝日放送	8 (8) 関西テレビ	10 (10) 読売テレビ	12 (12) NHK教育	19 (19) テレビ大阪	51 (51) NHK奈良	55 (55) 奈良テレビ
	五條	131	2 (43) NHK総合	4 (33) 毎日放送 (M B S)	6 (35) 朝日放送	8 (37) 関西テレビ	10 (39) 読売テレビ	12 (45) NHK教育	41 (41) 奈良テレビ		
	生駒	132	2 (2) NHK総合	4 (4) 毎日放送 (M B S)	6 (6) 朝日放送	8 (8) 関西テレビ	10 (10) 読売テレビ	12 (12) NHK教育	26 (26) 奈良テレビ		
和歌山	和歌山	030	2 (32) NHK総合	4 (42) 毎日放送 (M B S)	6 (44) 朝日放送	8 (46) 関西テレビ	10 (48) 読売テレビ	12 (26) NHK教育	30 (30) テレビ和歌山		
	海南地区	067	2 (50) NHK総合	4 (54) 毎日放送 (M B S)	6 (58) 朝日放送	8 (60) 関西テレビ	10 (62) 読売テレビ	12 (52) NHK教育	56 (56) テレビ和歌山		
	新宮	133	2 (44) NHK総合	4 (36) 毎日放送 (M B S)	6 (38) 朝日放送	8 (40) 関西テレビ	10 (42) 読売テレビ	12 (46) NHK教育	34 (34) テレビ和歌山		
	那賀	158	2 (49) NHK総合	4 (55) 毎日放送 (M B S)	6 (57) 朝日放送	8 (59) 関西テレビ	10 (61) 読売テレビ	12 (51) NHK教育	30 (53) テレビ和歌山		
鳥取	鳥取	031	1 (1) 日本海テレビ	3 (3) NHK総合	4 (4) NHK教育	22 (22) 山陰放送 (B S S)	24 (24) 山陰中央				
	米子	134	10 (10) 山陰放送 (B S S)	12 (12) NHK教育	30 (30) 日本海テレビ	32 (32) NHK総合	34 (34) 山陰中央				
	倉吉	135	1 (1) 日本海テレビ	3 (3) NHK総合	4 (4) NHK教育	56 (56) 山陰放送 (B S S)	58 (58) 山陰中央				
鳥根	松江	032	6 (6) NHK総合	10 (10) 山陰放送 (B S S)	12 (12) NHK教育	30 (30) 日本海テレビ	34 (34) 山陰中央				
	浜田	061	2 (2) NHK総合	5 (5) 山陰放送 (B S S)	9 (9) NHK教育	54 (54) 日本海テレビ	58 (58) 山陰中央				

都道府県	都市名	地域番号	表示チャンネル 放送局名									
			3 (3) NHK教育	5 (5) NHK総合	9 (9) 西日本放送	11 (11) 山陽放送 (RSK)	23 (23) テレビせとうち	25 (25) 瀬戸内海放送 (KSB)	35 (35) 岡山放送 (OHK)			
岡山	岡山	033	3 (3) NHK教育	5 (5) NHK総合	9 (9) 西日本放送	11 (11) 山陽放送 (RSK)	23 (23) テレビせとうち	25 (25) 瀬戸内海放送 (KSB)	35 (35) 岡山放送 (OHK)			
	津山	136	2 (2) NHK総合	7 (7) 山陽放送 (RSK)	12 (12) NHK教育	56 (56) テレビせとうち	58 (58) 西日本放送	60 (60) 岡山放送 (OHK)	62 (62) 瀬戸内海放送 (KSB)			
	笠岡	137	2 (2) NHK総合	4 (4) NHK教育	6 (6) 山陽放送 (RSK)	17 (17) 西日本放送	19 (19) テレビせとうち	21 (21) 瀬戸内海放送 (KSB)	60 (60) 岡山放送 (OHK)			
	水島	159	28 (28) テレビせとうち	30 (30) 西日本放送	32 (32) 瀬戸内海放送 (KSB)	50 (50) NHK教育 (RSK)	52 (52) NHK総合	56 (56) 岡山放送 (OHK)	62 (62) 山陽放送 (RSK)			
広島	広島	034	3 (3) NHK総合	4 (4) 中国放送 (RCC)	7 (7) NHK教育	12 (12) 広島テレビ	31 (31) テレビ新広島 (TSS)	35 (35) 広島ホームテレビ				
	福山(東)	138	3 (3) NHK総合	5 (5) NHK教育	7 (7) 中国放送 (RCC)	11 (11) 広島テレビ	54 (54) テレビ新広島 (TSS)	57 (57) 広島ホームテレビ				
	呉	094	1 (1) NHK教育	5 (5) 広島テレビ	9 (9) 中国放送 (RCC)	11 (11) NHK総合	24 (24) 広島ホームテレビ	26 (26) テレビ新広島 (TSS)				
	福山(西)尾道	138	1 (1) NHK総合	7 (7) NHK教育	10 (10) 中国放送 (RCC)	12 (12) 広島テレビ	24 (24) 広島ホームテレビ	26 (26) テレビ新広島 (TSS)				
山口	山口	035	1 (1) NHK教育	9 (9) NHK総合	11 (11) 山口放送	28 (28) 山口朝日	38 (38) テレビ山口 (TYS)					
	下関	095	2 (2) 九州朝日放送	4 (4) 山口放送	8 (8) RKB毎日放送	10 (10) テレビ西日本 (TNC)	21 (21) 山口朝日	23 (23) TVQ	33 (33) テレビ山口 (TYS)	35 (35) 福岡放送	39 (39) NHK総合	41 (41) NHK教育
	宇部	096	10 (10) テレビ西日本 (TNC)	14 (14) NHK教育	16 (16) NHK総合	18 (18) 山口放送	20 (20) テレビ山口 (TYS)	31 (31) 山口朝日				
	岩国	139	1 (1) NHK教育	9 (9) NHK総合	11 (11) 山口放送	22 (22) テレビ山口 (TYS)	28 (28) 山口朝日					
	防府	140	1 (1) NHK教育	9 (9) NHK総合	11 (11) 山口放送	28 (28) 山口朝日	38 (38) テレビ山口 (TYS)					
徳島	徳島	036	1 (1) 四国テレビ	3 (3) NHK総合	4 (4) 毎日放送 (MBS)	6 (6) 朝日放送	8 (8) 関西テレビ	10 (10) 読売テレビ	12 (38) NHK教育			
香川	高松	037	19 (19) テレビせとうち	29 (29) 山陽放送 (RSK)	31 (31) 岡山放送 (OHK)	33 (33) 瀬戸内海放送 (KSB)	37 (37) NHK総合	39 (39) NHK教育	41 (41) 西日本放送			
	丸亀	141	16 (16) テレビせとうち	18 (18) 山陽放送 (RSK)	20 (20) 西日本放送	22 (22) 岡山放送 (OHK)	40 (40) NHK教育	42 (42) 瀬戸内海放送 (KSB)	44 (44) NHK総合			
愛媛	松山	038	2 (2) NHK教育	6 (6) NHK総合	10 (10) 南海放送	25 (25) 愛媛朝日テレビ	29 (29) あいテレビ (ITV)	37 (37) テレビ愛媛				
	今治	097	14 (14) 愛媛朝日テレビ	27 (27) あいテレビ (ITV)	30 (30) NHK教育	32 (32) NHK総合	34 (34) 南海放送	36 (36) テレビ愛媛	38 (38) 広島ホームテレビ			
	新居浜	062	2 (2) NHK総合	4 (4) NHK教育	6 (6) 南海放送	14 (14) 愛媛朝日テレビ	27 (27) あいテレビ (ITV)	36 (36) テレビ愛媛				
	宇和島	142	1 (1) NHK教育	6 (6) NHK総合	10 (10) 南海放送	16 (16) 愛媛朝日テレビ	32 (32) テレビ愛媛	34 (34) あいテレビ (ITV)				
高知	高知	039	4 (4) NHK総合	6 (6) NHK教育	8 (8) 高知放送	38 (38) テレビ高知 (KUTV)	40 (40) 高知さんさんテレビ (KSS)					
	中村	143	1 (1) NHK総合	3 (3) 高知放送	11 (11) NHK教育	14 (14) 高知さんさんテレビ (KSS)	32 (32) テレビ高知 (KUTV)					
福岡	福岡	040	1 (1) 九州朝日 (KBC)	3 (3) NHK総合	4 (4) RKB毎日放送 (RKB)	6 (6) NHK教育	9 (9) テレビ西日本 (TNC)	19 (19) TVQ	37 (37) 福岡放送 (FBS)			
	北九州	063	2 (2) 九州朝日 (KBC)	6 (6) NHK総合	8 (8) RKB毎日放送 (RKB)	10 (10) テレビ西日本 (TNC)	12 (12) NHK教育	23 (23) TVQ	35 (35) 福岡放送 (FBS)			
	久留米	098	14 (14) TVQ	36 (36) サガテレビ	46 (46) NHK総合	48 (48) RKB毎日放送 (RKB)	52 (52) 福岡放送 (FBS)	54 (54) NHK教育	57 (57) 九州朝日 (KBC)	60 (60) テレビ西日本 (TNC)		
	大牟田	099	19 (19) TVQ	43 (43) 福岡放送 (FBS)	50 (50) NHK教育	53 (53) NHK総合	55 (55) テレビ西日本 (TNC)	58 (58) 九州朝日 (KBC)	61 (61) RKB毎日放送 (RKB)			
	行橋	144	19 (19) TVQ	43 (43) 福岡放送 (FBS)	46 (46) NHK教育	49 (49) NHK総合	54 (54) テレビ西日本 (TNC)	57 (57) 九州朝日 (KBC)	60 (60) RKB毎日放送 (RKB)			
	宗像	160	27 (27) TVQ	45 (45) テレビ西日本 (TNC)	47 (47) テレビ西日本 (TNC)	49 (49) RKB毎日放送 (RKB)	51 (51) 九州朝日 (KBC)	53 (53) NHK総合	55 (55) NHK教育			
佐賀	佐賀	041	11 (11) 熊本放送 (RKK)	14 (14) TVQ	34 (34) テレビ熊本	36 (36) サガテレビ	38 (38) NHK総合	40 (40) NHK教育	48 (48) RKB毎日放送 (RKB)	52 (52) 福岡放送 (FBS)	57 (57) 九州朝日 (KBC)	60 (60) テレビ西日本 (TNC)
	伊万里	145	11 (11) 熊本放送 (RKK)	14 (14) TVQ	41 (41) サガテレビ	44 (44) NHK教育	48 (48) RKB毎日放送 (RKB)	51 (51) NHK総合	52 (52) 福岡放送 (FBS)	57 (57) 九州朝日 (KBC)	60 (60) テレビ西日本 (TNC)	

チャンネルを設定する (つづき)

都道府県	都市名	地域 番号	表示チャンネル 放送局名					
長崎	長崎	042	1 (1) NHK教育	3 (3) NHK総合	5 (5) 長崎放送 (NBC)	25 (25) 長崎国際	27 (27) 長崎文化放送	37 (37) テレビ長崎
	佐世保	065	2 (2) NHK教育	8 (8) NHK総合	10 (10) 長崎放送 (NBC)	17 (17) 長崎国際	31 (31) 長崎文化放送	35 (35) テレビ長崎
	諫早	146	20 (20) 長崎国際	24 (24) 長崎文化放送	42 (42) テレビ長崎	45 (45) NHK教育	47 (47) NHK総合	49 (49) 長崎放送 (NBC)
熊本	熊本	043	2 (2) NHK教育	9 (9) NHK総合	11 (11) 熊本放送 (RKK)	16 (16) 熊本朝日	22 (22) 熊本県民テレビ (KKT)	34 (34) テレビ熊本 (TKU)
	水俣	147	1 (1) NHK教育	4 (4) NHK総合	6 (6) 熊本放送 (RKK)	32 (32) 熊本朝日	36 (36) 熊本県民テレビ (KKT)	38 (38) テレビ熊本 (TKU)
大分	大分	044	3 (3) NHK総合	5 (5) 大分放送 (OBS)	12 (12) NHK教育	24 (24) 大分朝日 (OAB)	36 (36) テレビ大分 (TOS)	
	中津	148	17 (17) 大分朝日 (OAB)	37 (37) テレビ大分 (TOS)	45 (45) NHK教育	48 (48) NHK総合	51 (51) 大分放送 (OBS)	
	佐伯	149	1 (1) NHK教育	7 (7) NHK総合	9 (9) 大分放送 (OBS)	31 (31) 大分朝日 (OAB)	49 (49) テレビ大分 (TOS)	
宮崎	宮崎	045	8 (8) NHK総合	10 (10) 宮崎放送 (MRT)	12 (12) NHK教育	35 (35) テレビ宮崎		
	延岡	064	2 (2) NHK教育	4 (4) NHK総合	6 (6) 宮崎放送 (MRT)	39 (39) テレビ宮崎		
鹿児島	鹿児島	046	1 (1) 南日本放送 (MBC)	3 (3) NHK総合	5 (5) NHK教育	30 (30) 鹿児島読売	32 (32) 鹿児島放送	38 (38) 鹿児島テレビ (KTS)
	阿久根	100	8 (8) NHK総合	10 (10) 南日本放送 (MBC)	12 (12) NHK教育	17 (17) 鹿児島放送	23 (23) 鹿児島放送	35 (35) 鹿児島テレビ (KTS)
	鹿屋	150	2 (2) NHK教育	4 (4) NHK総合	6 (6) 南日本放送 (MBC)	25 (25) 鹿児島読売	31 (31) 鹿児島放送	33 (33) 鹿児島テレビ (KTS)
沖縄	那覇	047	2 (2) NHK総合	8 (8) 沖縄テレビ (OTV)	10 (10) 琉球放送 (RBC)	12 (12) NHK教育	28 (28) 琉球朝日 (QAB)	

自動でチャンネルを設定する

お住まいの地域で受信可能なチャンネルを1つつつ本機が設定します。CATV（ケーブルテレビ）を受信している場合や、マンションの共聴設備等で他チャンネルへ変換されている場合に使います。

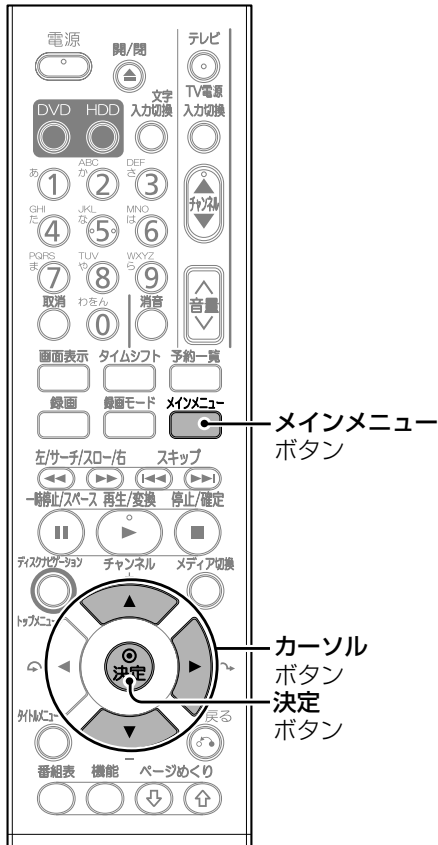

3 [カーソル▲▼] で「自動受信」を選び、[▶] を押し、[決定] を押す



自動受信設定が始まり、1チャンネルから順次、受信可能なチャンネルを探して、自動的に設定されます。

チャンネルボタン+について

カーソルボタンの▲▼がチャンネルボタンの+になります。▲▼、もしくは[数字] ボタンを押してチャンネルが切り換わるか確認してください。

お知らせ

- 放送のないチャンネルが設定されたとき
不要なチャンネルを削除してください (46ページ)。
- 放送があるのに飛ばされるチャンネル、または追加したいチャンネルがあるとき
飛ばされているチャンネルを追加してください (46ページ)。

1 [メインメニュー] を押して「初期設定」を選び、[▶] を押す



2 [カーソル▲▼] で「オートチャンネル設定」を選び、[▶] を押す

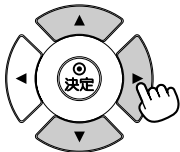

チャンネルを追加／削除する

チャンネル設定をすると、放送のないチャンネルや電波が弱くてはっきりと映らないチャンネルなども設定されることがあります。これらのチャンネルを削除したり、新しいチャンネルを追加したりすることができます。

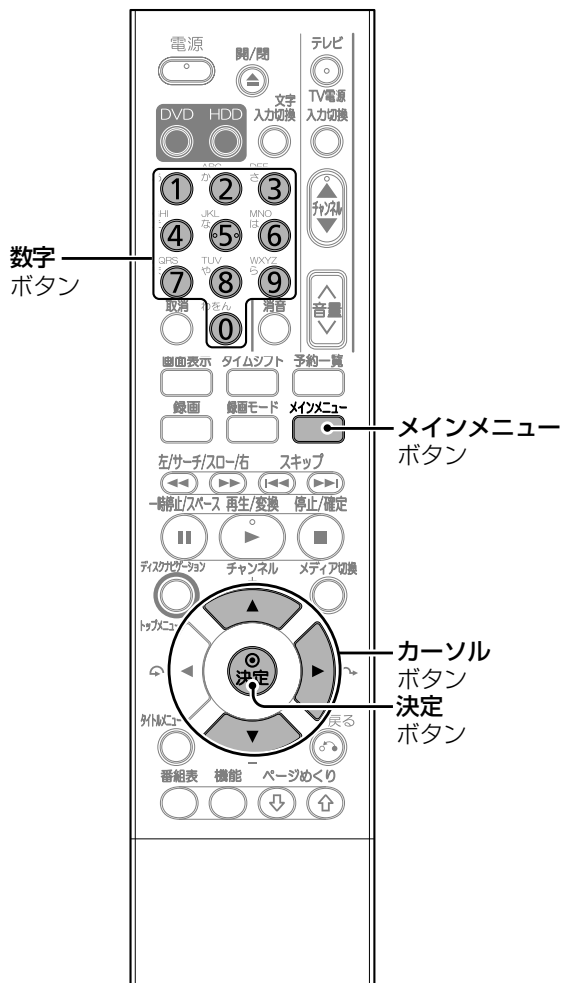

2 [カーソル▲▼] で「チャンネル追加／削除」を選び、[▶] を押し、[決定]を押す

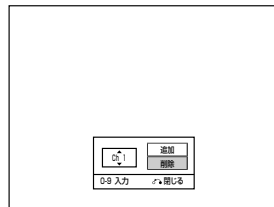
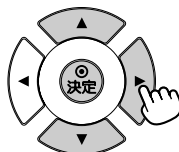

3 [カーソル▲▼] でチャンネルを選び、[▶] を押す

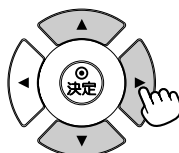

● [数字] ボタンでチャンネルを選ぶこともできます。

4 「追加」もしくは「削除」にカーソルを合わせ、[決定] を押す



● 設定した内容が保存されます。
● [メインメニュー] を押すと、通常画面に戻ります。

1 [メインメニュー] を押して「初期設定」を選び、[▶] を押す



チャンネルの表示を変える

お住まいの地域により、チャンネル表示がテレビ番組表の数字と違うことがあります。この場合、次のようにして、数字を合わせることができます。

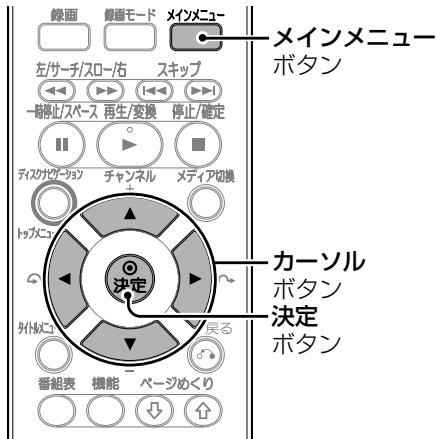

1 表示を変えたいチャンネルを選ぶ

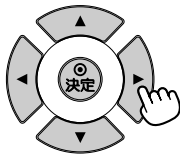

- [数字] ボタンで選ぶこともできます。

2 [メインメニュー] を押して「初期設定」を選び、[▶] を押す



3 [カーソル▲▼] で「マニュアルチャンネル設定」を選び、[▶] を押し、[決定] を押す

選んだ項目が実行されます。

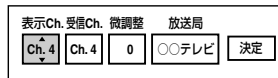

4 [カーソル◀▶] で「受信Ch.」を選び、[カーソル▲▼] で受信チャンネルを選ぶ

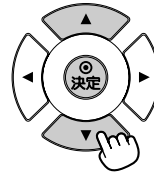

- 「表示Ch.」：テレビ画面などに表示されるチャンネル
- 表示チャンネルの受信チャンネルを変更する
例) 表示チャンネル4チャンネルに受信チャンネル54チャンネルを設定する

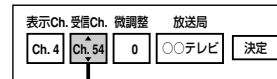

〔カーソル▲▼〕で54に合わせる

- 放送局を変更する（「自動受信」設定でチャンネルを設定した場合）

例) 神奈川県南足柄地区にお住まいの方がホスト局である放送局を「TBS」に設定する

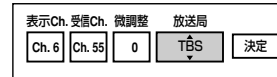

③⑨～④④ページを参照し、表示Ch.受信Ch.を設定するホスト局一覧(⑤①～⑤⑤ページ)で設定されているチャンネルのある近隣地区と同じホスト局を選び、[カーソル▲▼]で設定する。

・放送局は、Gガイド地域を設定(④⑨ページ)しないと表示されません。

5 [カーソル▶] で「決定」を選び、[決定] を押す

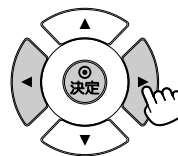

- 設定した内容が保存されます。
- [メインメニュー] を押すと、通常画面に戻ります。

チャンネルを微調整する

チャンネル設定のあとで受信状態を微調整することができます。

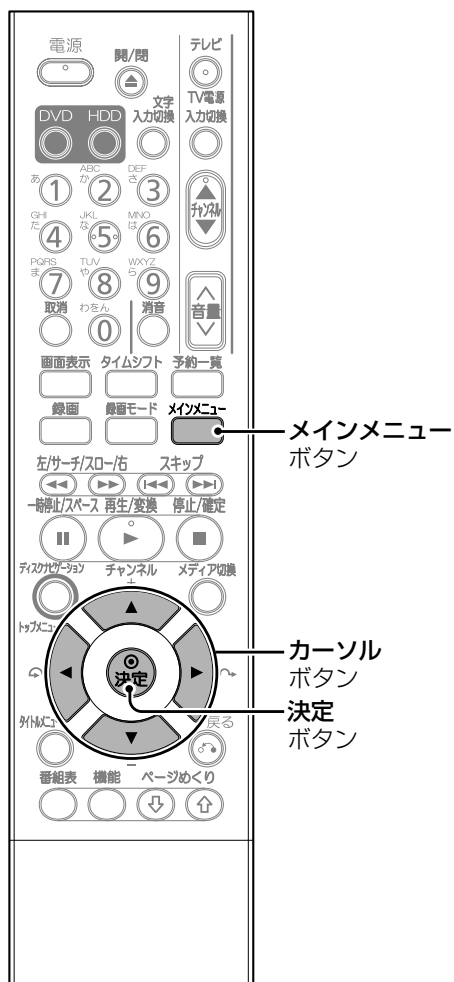

3 [▶] で「微調整」を選び、映像がはっきり映るように [カーソル▲▼] で設定する

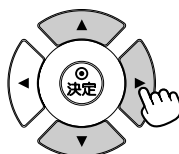

4 [カーソル◀▶] で「決定」を選び、[決定] を押す

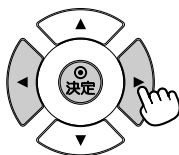

- 設定した内容が保存されます。
- [メインメニュー] を押すと、通常画面に戻ります。

お知らせ

- 「放送局」の表示は、番組表 (Gガイド) を取得する際、ホスト局名を確認するためのものです (50ページ)。

1 [メインメニュー] を押して「初期設定」を選び、[▶] を押す



2 [カーソル▲▼] で「マニュアルチャンネル設定」を選び、[▶] を押し、[決定] を押す

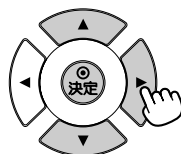

番組表 (Gガイド) を取得する

番組表受信の前に必ず時計の設定 (66ページ) とチャンネルの設定 (68ページ) がされているかご確認ください。設定されていないと番組表 (Gガイド) を取得できません。番組表 (Gガイド) はお買い上げ時に設定されていません。番組表に表示される放送局は地域により決まっています。

チャンネル設定にて登録した放送局が、地域の放送局にないときには番組表に放送内容が表示されません。Gガイド地区、番組表データを送信する放送局 (ホスト局) を設定し、番組表データを受信します。

最大で8日分の番組表を表示できます。

本機は番組表の表示機能にGガイドを採用しています。

なお、当社はGガイドを利用した番組表のサービス内容については関与しておりません。

Gガイド地域を設定する

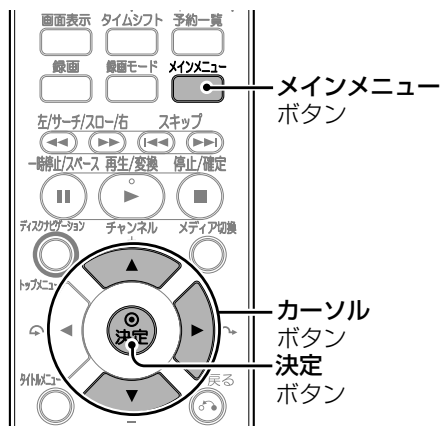

1 [メインメニュー]を押して「初期設定」を選び、[▶]を押す

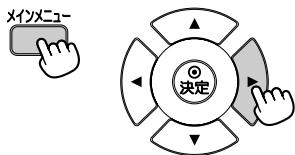

2 [カーソル▲▼]で「番組表設定」を選び、[▶]を押す



3 [カーソル▲▼]で「Gガイド地域」を選び、[決定]を押す

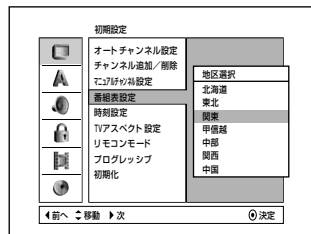

地区一覧が表示されます。

Gガイド地域別ホスト局一覧 (51~55ページ) を参照し、お住まいの地区、または設定されている放送局がある近隣地区をお選びください。

4 [カーソル▲▼]でお住まいの地区を選び、[決定]を押す

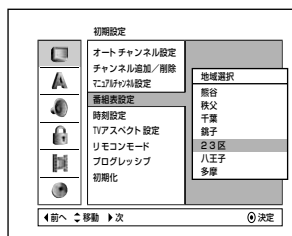

Gガイド地域一覧が表示されます。

5 [カーソル▲▼]で地域を選び、[決定]を押す



ホスト局が自動的に表示された場合はホスト局設定は必要ありません。

お知らせ

- 番組表 (Gガイド) データ受信には1日程度かかる場合があります。1日たっても番組表が受信できない場合、65ページをご覧ください。
- 電波が弱く、受信状態が悪い場合は、番組表 (Gガイド) が取得できない場合があります。
- 表示されないチャンネルがある場合は、再度ホスト局 (51~55ページ) の受信画面が正常か確認してください。
- 受信した番組表 (Gガイド) の情報はHDDに保存されています。HDDの初期化を行うと、この情報も消去されます。再度、番組表データ受信が終了するまで番組表は使用できません。
- 以下の番組は番組表 (Gガイド) に表示されません。
 - 手動CH設定で、チャンネルを飛び越す設定にした番組。
 - 地上デジタル放送・BSデジタル放送・CS放送・CATV番組 (CATVのVHF/UHF放送の番組は表示できる場合があります。ご利用のCATV局にお問い合わせください)。

番組表 (Gガイド) を取得する (つづき)

ホスト局を設定する

ホスト局 (番組表データを送信する放送局) が受信できない地域では、番組表 (Gガイド) は使用できません。

51～55ページのホスト局一覧表で、お客様がお住まいの地域が受信可能かご確認ください。

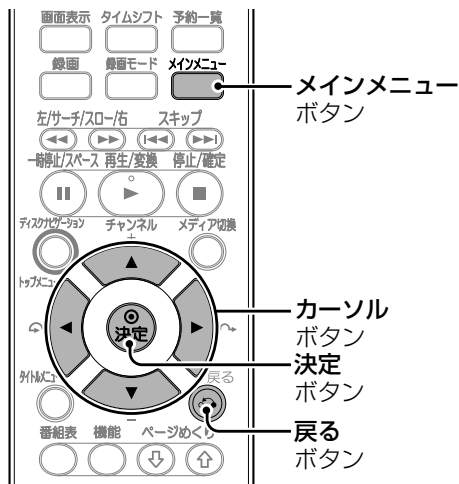

1 [メインメニュー]を押して「初期設定」を選び、[▶]を押す

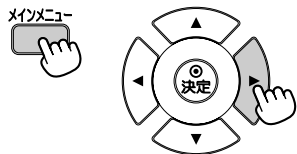

2 [カーソル▲▼]で「番組表設定」を選び、[▶]を押す



3 [カーソル▲▼]で「ホスト局」を選び、[決定]を押す



工場出荷時は、ホスト局が「---」に設定されています。

4 [カーソル▲▼]でホスト局 (次ページ参照) を選び、[決定]を押す

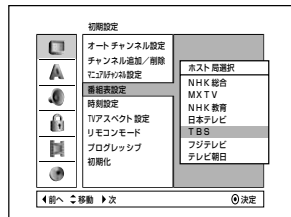

5 [戻る]を押す



ホスト局設定を終了します。

続けて番組延長の設定をする場合(56ページ)。

お知らせ

- 番組表 (Gガイド) の受信時刻は「自動」で設定されています。通常は「自動」に設定し、データ受信時刻が変更になった場合、「手動」で時刻を変更してください。時刻は番組表 (Gガイド) 受信時刻に合わせて。
 - ① 「データ受信時刻」にカーソルを合わせ [決定] を押し、[▶] で「手動」を選び [決定] を押す。
 - ② [カーソル▲▼▶] でデータ受信時刻に合わせて [決定] を押す。
- 番組表データ受信時刻の10分前までに、本体電源をOFFにしてください。
- 番組表データ受信時刻になると本体表示窓に“EPG”と表示されます。表示中に本体電源をONにすると番組表は受信されません。
- Gガイド地域およびホスト局を変更すると、それまでに受信した番組表データは消去されます。次の番組表データ受信が終了するまで番組表は使用できません。
- Gガイド地域別ホスト局一覧 (51～55ページ) を参照し、ホスト局の受信チャンネルを「チャンネルの表示を変える (47ページ)」に従って設定してください。
- 番組表データ受信中は本機の冷却ファンが回転します。
- 今後、地上波デジタルにより、現在視聴しているチャンネルが変更される場合があります。このような地域ではホスト局のチャンネルが変更されてしまい、番組表 (Gガイド) が受信できなくなります (最新情報51ページ上部参照)。この場合、ホスト局の名前を51～55ページを参照して、放送局名と対応するチャンネルに設定してください (47ページ)。
- 番組表 (Gガイド) を表示させたくない場合は、ホスト局を「---」に設定してください。

Gガイド地域別ホスト局一覧

(2005年10月現在)

番組表 (Gガイド) の地域別ホスト局は以下の通りです。(送信時刻を含む)

データが送信される時刻・回数に変更される場合があります。最新の情報については、(株) インタラクティブ・プログラム・ガイドのホームページをお読みください。<<http://www.ipg.co.jp>>

は、Gガイドのホスト局です。

Gガイド 地域	受信チャンネル 放送局名						
	番組表送信時刻 ①7:05 ②11:05 ③15:05 ④17:05 ⑤24:30						
北海道	1 北海道放送 (HBC)	3 NHK総合	5 札幌テレビ (STV)	12 NHK教育	17 テレビ北海道 (TVh)	27 北海道文化放送 (UHB)	35 北海道テレビ (HTB)
旭川	2 NHK教育	7 札幌テレビ (STV)	9 NHK総合	11 北海道放送 (HBC)	33 テレビ北海道 (TVh)	37 北海道文化放送 (UHB)	39 北海道テレビ (HTB)
北見	2 NHK教育	7 札幌テレビ (STV)	9 NHK総合	61 北海道テレビ (HTB)	53 北海道放送 (HBC)	59 北海道文化放送 (UHB)	
帯広	4 NHK総合	6 北海道放送 (HBC)	10 札幌テレビ (STV)	12 NHK教育	32 北海道文化放送 (UHB)	34 北海道テレビ (HTB)	
釧路	2 NHK教育	7 札幌テレビ (STV)	9 NHK総合	11 北海道放送 (HBC)	29 テレビ北海道 (TVh)	39 北海道テレビ (HTB)	41 北海道文化放送 (UHB)
函館	4 NHK総合	6 北海道放送 (HBC)	10 NHK教育	12 札幌テレビ (STV)	21 テレビ北海道 (TVh)	27 北海道文化放送 (UHB)	35 北海道テレビ (HTB)
小樽	2 NHK教育	4 北海道テレビ (HTB)	7 札幌テレビ (STV)	9 北海道放送 (HBC)	11 NHK総合	24 テレビ北海道 (TVh)	26 北海道文化放送 (UHB)
室蘭	2 NHK教育	7 札幌テレビ (STV)	9 NHK総合	11 北海道放送 (HBC)	29 テレビ北海道 (TVh)	37 北海道文化放送 (UHB)	39 北海道テレビ (HTB)
苫小牧	47 テレビ北海道 (TVh)	49 NHK教育	51 NHK総合	53 北海道文化放送 (UHB)	55 北海道放送 (HBC)	57 札幌テレビ (STV)	61 北海道テレビ (HTB)
名寄	4 NHK総合	6 札幌テレビ (STV)	10 北海道放送 (HBC)	12 NHK教育	24 北海道テレビ (HTB)	26 北海道文化放送 (UHB)	33 テレビ北海道 (TVh)
稚内	10 北海道放送 (HBC)	22 札幌テレビ (STV)	24 北海道テレビ (HTB)	26 北海道文化放送 (UHB)	28 NHK総合	30 NHK教育	33 テレビ北海道 (TVh)
網走	1 北海道放送 (HBC)	3 NHK総合	5 札幌テレビ (STV)	12 NHK教育	27 北海道文化放送 (UHB)	35 北海道テレビ (HTB)	
東北	番組表送信時刻 ①6:05(仙台,石巻,気仙沼,秋田,大館,大曲のみ5:05) ②11:05 ③15:05 ④17:05 ⑤24:30						
青森 (弘前)	1 青森放送	3 NHK総合	5 NHK教育	34 青森朝日	38 青森テレビ (ATV)		
八戸	7 NHK教育	9 NHK総合	11 青森放送	31 青森朝日	33 青森テレビ (ATV)		
むつ	4 NHK総合	10 青森放送	12 NHK教育	56 青森朝日	58 青森テレビ (ATV)		
盛岡	4 NHK総合	6 アイビ-ッ-岩手放送 (IBC)	8 NHK教育	31 岩手朝日テレビ (IAT)	33 めんこいテレビ	35 テレビ岩手	
釜石	2 NHK総合	6 めんこいテレビ	10 アイビ-ッ-岩手放送 (IBC)	12 NHK教育	58 テレビ岩手	62 岩手朝日テレビ (IAT)	
二戸	2 アイビ-ッ-岩手放送 (IBC)	5 NHK総合	12 NHK教育	27 岩手朝日テレビ (IAT)	29 めんこいテレビ	37 テレビ岩手	
仙台	1 東北放送 (TBC)	3 NHK総合	5 NHK教育	12 仙台放送	32 東日本放送	34 宮城テレビ	
石巻	49 NHK教育	51 NHK総合	55 宮城テレビ	57 仙台放送	59 東北放送 (TBC)	61 東日本放送	
気仙沼	2 NHK総合	4 東北放送 (TBC)	6 仙台放送	10 NHK教育	37 宮城テレビ	43 東日本放送	
秋田	2 NHK教育	9 NHK総合	11 秋田放送	31 秋田朝日	37 秋田テレビ (AKT)		
大館	4 NHK総合	6 秋田放送	8 NHK教育	57 秋田テレビ (AKT)	59 秋田朝日		
大曲	41 秋田朝日	43 NHK教育	45 NHK総合	47 秋田放送	51 秋田テレビ (AKT)		
山形	4 NHK教育	8 NHK総合	10 山形放送	30 さくらんぼテレビ (SAY)	36 テレビユー山形 (TUY)	38 山形テレビ	

番組表 (Gガイド) を取得する (つづき)

Gガイド地域	受信チャンネル 放送局名										
静岡 (酒田)	1 山形放送	3 NHK総合	6 NHK教育	22 テレビユー山形 (TUY)	24 さくらんぼテレビ (SAY)	39 山形テレビ					
米沢	50 NHK教育	52 NHK総合	54 山形放送	56 テレビユー山形 (TUY)	58 山形テレビ	60 さくらんぼテレビ (SAY)					
福島 (郡山)	2 NHK教育	9 NHK総合	33 福島中央TV	11 福島テレビ	31 テレビユー福島 (TUF)	35 福島放送					
いわき	4 NHK総合	8 福島テレビ	10 NHK教育	58 福島中央TV	60 福島放送	62 テレビユー福島 (TUF)					
会津若松	1 NHK総合	3 NHK教育	6 福島テレビ	37 福島中央TV	41 福島放送	47 テレビユー福島 (TUF)					
関東	番組表送信時刻 ①5:05 ②11:05 ③14:30 ④18:30 ⑤24:30										
水戸	14 メトロポリタン	32 テレビ東京	36 テレビ朝日	38 フジテレビ	39 ちばテレビ	40 TBS	42 日本テレビ	44 NHK総合	46 NHK教育		
日立	14 メトロポリタン	39 ちばテレビ	50 NHK教育	52 NHK総合	54 日本テレビ	56 TBS	58 フジテレビ	60 テレビ朝日	62 テレビ東京		
宇都宮	14 メトロポリタン	17 テレビ東京	19 テレビ朝日	21 フジテレビ	23 TBS	25 日本テレビ	27 NHK教育	29 NHK総合	31 とちぎTV		
矢板	14 メトロポリタン	31 とちぎTV	49 NHK教育	51 NHK総合	53 日本テレビ	55 TBS	57 フジテレビ	59 テレビ朝日	61 テレビ東京		
前橋 (伊勢崎・高崎)	14 メトロポリタン	38 テレビ埼玉	48 群馬テレビ	50 NHK教育	52 NHK総合	54 日本テレビ	56 TBS	58 フジテレビ	60 テレビ朝日	62 テレビ東京	
桐生	14 メトロポリタン	31 テレビ東京	33 テレビ朝日	35 フジテレビ	37 TBS	38 テレビ埼玉	39 日本テレビ	41 群馬テレビ	43 NHK総合	45 NHK教育	
さいたま	1 NHK総合	3 NHK教育	4 日本テレビ	6 TBS	8 フジテレビ	10 テレビ朝日	12 テレビ東京	14 メトロポリタン	38 テレビ埼玉		
熊谷	17 テレビ東京	19 テレビ朝日	21 フジテレビ	23 TBS	25 日本テレビ	28 テレビ埼玉	33 NHK総合	35 NHK教育			
秩父	47 テレビ埼玉	49 NHK教育	51 NHK総合	53 日本テレビ	55 TBS	57 フジテレビ	59 テレビ朝日	61 テレビ東京			
千葉	1 NHK総合	3 NHK教育	4 日本テレビ	6 TBS	8 フジテレビ	10 テレビ朝日	12 テレビ東京	14 メトロポリタン	42 テレビ神奈川 (tvk)	46 ちばテレビ	
鎌子	39 ちばテレビ	42 テレビ神奈川 (tvk)	49 NHK教育	51 NHK総合	53 日本テレビ	55 TBS	57 フジテレビ	59 テレビ朝日	61 テレビ東京		
23区	1 NHK総合	3 NHK教育	4 日本テレビ	6 TBS	8 フジテレビ	10 テレビ朝日	12 テレビ東京	14 メトロポリタン	38 テレビ埼玉	42 テレビ神奈川 (tvk)	46 ちばテレビ
八王子	14 メトロポリタン	38 テレビ埼玉	42 テレビ神奈川 (tvk)	46 ちばテレビ	49 NHK教育	51 NHK総合	53 日本テレビ	55 TBS	57 フジテレビ	59 テレビ朝日	61 テレビ東京
多摩	18 テレビ東京	20 テレビ朝日	22 フジテレビ	24 TBS	26 日本テレビ	28 メトロポリタン	30 NHK総合	32 NHK教育	38 テレビ埼玉	42 テレビ神奈川 (tvk)	46 ちばテレビ
横浜1	14 メトロポリタン	48 テレビ神奈川 (tvk)	50 NHK教育	52 NHK総合	54 日本テレビ	56 TBS	58 フジテレビ	60 テレビ朝日	62 テレビ東京		
横浜2	1 NHK総合	3 NHK教育	4 日本テレビ	6 TBS	8 フジテレビ	10 テレビ朝日	12 テレビ東京	14 メトロポリタン	42 テレビ神奈川 (tvk)		
平塚 (茅ヶ崎)	14 メトロポリタン	29 NHK教育	31 テレビ神奈川 (tvk)	33 NHK総合	35 日本テレビ	37 TBS	39 フジテレビ	41 テレビ朝日	43 テレビ東京		
茅野	14 メトロポリタン	47 NHK総合	49 NHK教育	51 日本テレビ	53 TBS	55 フジテレビ	57 テレビ朝日	59 テレビ東京	61 テレビ神奈川 (tvk)		
小田原	14 メトロポリタン	46 テレビ神奈川 (tvk)	50 NHK教育	52 NHK総合	54 日本テレビ	56 TBS	58 フジテレビ	60 テレビ朝日	62 テレビ東京		
甲信越	番組表送信時刻 ①6:05(新潟,上越のみ5:05) ②11:05 ③14:35 ④17:05(新潟,上越のみ17:35) ⑤24:30										
新潟 (長岡)	5 新潟放送 (BSN)	8 NHK総合	12 NHK教育	21 テレビ21	29 テレビ新潟	35 新潟総合TV					
上越	1 NHK教育	3 NHK総合	10 新潟放送 (BSN)	27 テレビ新潟	37 テレビ21	33 新潟総合TV					
甲府	1 NHK総合	3 NHK教育	5 山梨放送	37 テレビ山梨 (UTY)							
長野1	40 テレビ信州	42 長野放送	44 NHK総合	46 NHK教育	48 信濃放送 (SBC)	50 長野朝日					
長野2	2 NHK総合	9 NHK教育	11 信濃放送 (SBC)	20 長野朝日	30 テレビ信州	38 長野放送					

Gガイド 地域	受信チャンネル 放送局名									
	松本	40 信濃放送 (SBC)	42 長野放送	44 NHK総合	46 NHK教育	48 テレビ信州	50 長野朝日			
飯田	3 NHK教育	4 NHK総合	6 信濃放送 (SBC)	40 長野放送	42 テレビ信州	44 長野朝日				
岡谷・諏訪	4 NHK総合	6 信濃放送 (SBC)	8 NHK教育	47 長野放送	59 テレビ信州	61 長野朝日				
中部	番組表送信時刻 ①6:05(岐阜,高山,中津川,名古屋,豊橋,豊田のみ5:35) ②11:05 ③14:35 ④17:05(岐阜,高山,中津川,名古屋,豊橋,豊田のみ17:00) ⑤24:30									
富山	1 北日本放送	3 NHK総合	10 NHK教育	32 チューリップテレビ (TUT)	34 富山テレビ					
高岡	42 チューリップテレビ (TUT)	44 富山テレビ	46 NHK教育	48 NHK総合	50 北日本放送					
金沢 (小松)	4 NHK総合	6 北陸放送 (MRO)	8 NHK教育	25 北陸朝日	33 テレビ金沢	37 石川テレビ				
七尾	5 NHK教育	9 NHK総合	11 北陸放送 (MRO)	55 石川テレビ	57 テレビ金沢	59 北陸朝日				
福井	3 NHK教育	9 NHK総合	11 福井放送	39 福井テレビ (FTB)						
敦賀	6 NHK総合	8 福井放送	12 NHK教育	38 福井テレビ (FTB)						
岐阜(大垣)	1 東海テレビ	5 中部日本放送 (CBC)	9 NHK教育	11 メ〜テレ	25 テレビ愛知	33 三重テレビ	35 中京テレビ	37 岐阜放送	39 NHK総合	
高山	2 NHK教育	4 NHK総合	6 中部日本放送 (CBC)	8 東海テレビ	12 メ〜テレ	25 テレビ愛知	26 中京テレビ	33 三重テレビ	38 岐阜放送	
中津川	4 NHK総合	6 メ〜テレ	8 中部日本放送 (CBC)	10 東海テレビ	12 NHK教育	25 テレビ愛知	26 中京テレビ	28 岐阜放送	33 三重テレビ	
静岡 (清水・焼津)	2 NHK教育	9 NHK総合	11 静岡放送 (SBS)	31 静岡第一	33 静岡朝日テレビ	35 テレビ静岡				
富士 (富士宮)	27 静岡第一	29 静岡朝日テレビ	39 テレビ静岡	41 静岡放送 (SBS)	52 NHK総合	54 NHK教育				
三島・沼津	51 NHK教育	53 NHK総合	55 静岡放送 (SBS)	57 静岡朝日テレビ	59 テレビ静岡	61 静岡第一				
浜松	4 NHK総合	6 静岡放送 (SBS)	8 NHK教育	28 静岡朝日テレビ	30 静岡第一	34 テレビ静岡				
島田	1 NHK総合	3 NHK教育	5 静岡放送 (SBS)	48 静岡第一	50 静岡朝日テレビ	58 テレビ静岡				
藤枝	24 静岡第一	26 静岡朝日テレビ	38 テレビ静岡	40 静岡放送 (SBS)	42 NHK総合	44 NHK教育				
名古屋	1 東海テレビ	3 NHK総合	5 中部日本放送 (CBC)	9 NHK教育	11 メ〜テレ	25 テレビ愛知	33 三重テレビ	35 中京テレビ	37 岐阜放送	
豊田	33 三重テレビ	37 岐阜放送	49 テレビ愛知	51 NHK教育	53 NHK総合	55 中部日本放送 (CBC)	59 中京テレビ	57 東海テレビ	61 メ〜テレ	
豊橋 (豊川)	33 三重テレビ	37 岐阜放送	50 NHK教育	52 テレビ愛知	54 NHK総合	56 東海テレビ	58 中京テレビ	60 メ〜テレ	62 中部日本放送 (CBC)	
関西	番組表送信時刻 ①6:05(津,伊勢,名張のみ5:35) ②11:05 ③14:35 ④17:35(津,伊勢,名張のみ17:00) ⑤25:45(津,伊勢,名張のみ24:30)									
津	1 東海テレビ	5 中部日本放送 (CBC)	9 NHK教育	11 メ〜テレ	25 テレビ愛知	31 NHK総合	33 三重テレビ	35 中京テレビ		
伊勢	25 テレビ愛知	47 中京テレビ	49 NHK教育	53 NHK総合	55 中部日本放送 (CBC)	57 東海テレビ	59 三重テレビ	61 メ〜テレ		
名張	25 テレビ愛知	50 NHK教育	52 NHK総合	54 中京テレビ	56 メ〜テレ	58 三重テレビ	60 中部日本放送 (CBC)	62 東海テレビ		
大津	28 NHK総合	30 びわ湖放送	34 京都テレビ	36 毎日放送 (MBS)	38 朝日放送	40 関西テレビ	42 読売テレビ	46 NHK教育		
彦根	34 京都テレビ	50 NHK教育	52 NHK総合	54 毎日放送 (MBS)	56 びわ湖放送	58 朝日放送	60 関西テレビ	62 読売テレビ		
京都 (宇治)	2 NHK総合	4 毎日放送 (MBS)	6 朝日放送	8 関西テレビ	10 読売テレビ	12 NHK教育	19 テレビ大阪	34 京都テレビ	36 サンテレビ	
舞鶴	19 テレビ大阪	36 サンテレビ	49 NHK教育	51 NHK総合	53 毎日放送 (MBS)	55 朝日放送	57 京都テレビ	59 関西テレビ	61 読売テレビ	
福知山	19 テレビ大阪	36 サンテレビ	50 NHK総合	52 NHK教育	54 毎日放送 (MBS)	56 京都テレビ	58 朝日放送	60 関西テレビ	62 読売テレビ	

番組表 (Gガイド) を取得する (つづき)

Gガイド地域	受信チャンネル 放送局名									
大阪	2 NHK総合	4 毎日放送 (MBS)	6 朝日放送	8 関西テレビ	10 読売テレビ	12 NHK教育	19 テレビ大阪	34 京都テレビ	36 サンテレビ	
神戸	18 毎日放送 (MBS)	19 テレビ大阪	20 朝日放送	22 関西テレビ	24 読売テレビ	26 NHK教育	28 NHK総合	36 サンテレビ		
神戸：灘	19 テレビ大阪	50 NHK教育	52 NHK総合	54 毎日放送 (MBS)	56 朝日放送	58 関西テレビ	60 読売テレビ	62 サンテレビ		
川西	19 テレビ大阪	29 NHK総合	31 NHK教育	33 サンテレビ	35 毎日放送 (MBS)	37 朝日放送	39 関西テレビ	41 読売テレビ		
明石 (加古川)	19 テレビ大阪	49 NHK教育	51 NHK総合	53 毎日放送 (MBS)	55 サンテレビ	57 朝日放送	59 関西テレビ	61 読売テレビ		
姫路	19 テレビ大阪	50 NHK総合	52 NHK教育	54 毎日放送 (MBS)	56 サンテレビ	58 朝日放送	60 関西テレビ	62 読売テレビ		
三木	19 テレビ大阪	34 毎日放送 (MBS)	36 サンテレビ	38 朝日放送	40 関西テレビ	42 読売テレビ	44 NHK総合	46 NHK教育		
奈良	4 毎日放送 (MBS)	6 朝日放送	8 関西テレビ	10 読売テレビ	12 NHK教育	19 テレビ大阪	34 京都テレビ	36 サンテレビ	51 NHK総合	55 奈良テレビ
五條	19 テレビ大阪	33 毎日放送 (MBS)	34 京都テレビ	35 朝日放送	36 サンテレビ	37 関西テレビ	39 読売テレビ	41 奈良テレビ	43 NHK総合	45 NHK教育
和歌山	26 NHK教育	30 TV和歌山	32 NHK総合	42 毎日放送 (MBS)	44 朝日放送	46 関西テレビ	48 読売テレビ			
海南・田辺	50 NHK総合	52 NHK教育	54 毎日放送 (MBS)	56 TV和歌山	58 朝日放送	60 関西テレビ	62 読売テレビ			
中国	番組表送信時刻 ①6:05(岡山,津山,津山,笠岡,広島,福山,尾道,呉のみ5:05) ②11:05 ③14:35 ④17:05(岡山,津山,笠岡のみ17:00) ⑤24:30									
鳥取	1 日本海TV	3 NHK総合	4 NHK教育	22 山陰放送 (BSS)	24 山陰中央					
松江	6 NHK総合	10 山陰放送 (BSS)	12 NHK教育	30 日本海TV	34 山陰中央					
浜田	2 NHK総合	5 山陰放送 (BSS)	9 NHK教育	54 日本海TV	58 山陰中央					
岡山 (倉敷)	3 NHK教育	5 NHK総合	9 西日本放送	11 山陽放送 (RSK)	23 テレビせとうち	25 瀬戸内海放送 (KSB)	35 岡山放送 (OHK)			
津山	2 NHK総合	7 山陽放送 (RSK)	12 NHK教育	56 テレビせとうち	58 西日本放送	60 岡山放送 (OHK)	62 瀬戸内海放送 (KSB)			
笠岡	2 NHK総合	4 NHK教育	6 山陽放送 (RSK)	17 西日本放送	19 テレビせとうち	21 瀬戸内海放送 (KSB)	60 岡山放送 (OHK)			
広島	3 NHK総合	4 中国放送 (RCC)	7 NHK教育	12 広島テレビ	31 テレビ新広島 (TSS)	35 広島ホーム				
福山	3 NHK教育	5 NHK総合	7 中国放送 (RCC)	11 広島テレビ	54 テレビ新広島 (TSS)	57 広島ホーム				
呉	1 NHK教育	5 広島テレビ	9 中国放送 (RCC)	11 NHK総合	24 広島ホーム	26 テレビ新広島 (TSS)				
尾道	1 NHK総合	7 NHK教育	10 中国放送 (RCC)	12 広島テレビ	24 広島ホーム	26 テレビ新広島 (TSS)				
山口 (徳山・防府)	1 NHK教育	9 NHK総合	11 山口放送	28 山口朝日	38 テレビ山口 (TYS)					
下関	4 山口放送	21 山口朝日	33 テレビ山口 (TYS)	39 NHK総合	41 NHK教育					
宇部	14 NHK教育	16 NHK総合	18 山口放送	20 テレビ山口 (TYS)	31 山口朝日					
岩国	1 NHK教育	9 NHK総合	11 山口放送	22 テレビ山口 (TYS)	28 山口朝日					
四国	番組表送信時刻 ①6:05(高松,丸亀のみ5:05) ②11:05 ③14:35 ④17:05(高松,丸亀のみ17:00,徳島のみ17:35) ⑤24:30(徳島のみ25:45)									
徳島	1 四国放送	3 NHK総合	4 毎日放送 (MBS)	6 朝日放送	8 関西テレビ	38 NHK教育				
高松	19 テレビせとうち	29 山陽放送 (RSK)	31 岡山放送 (OHK)	33 瀬戸内海放送 (KSB)	37 NHK総合	39 NHK教育	41 西日本放送			
丸亀	16 テレビせとうち	18 山陽放送 (RSK)	20 西日本放送	22 岡山放送 (OHK)	40 NHK教育	42 瀬戸内海放送 (KSB)	44 NHK総合			
松山	2 NHK教育	29 あいテレビ (ITV)	6 NHK総合	37 テレビ愛媛	25 愛媛朝日	10 南海放送				

Gガイド 地域	受信チャンネル 放送局名					
	新居浜	2 NHK総合	4 NHK教育	6 南海放送	14 愛媛朝日	27 あいテレビ (ITV)
今治	17 愛媛朝日	27 あいテレビ (ITV)	30 NHK教育	32 NHK総合	34 南海放送	36 テレビ愛媛
宇和島	1 NHK教育	6 NHK総合	10 南海放送	16 愛媛朝日	32 テレビ愛媛	34 あいテレビ (ITV)
高知	4 NHK総合	6 NHK教育	8 高知放送	38 テレビ高知 (KUTV)	40 高知さんさんテレビ (KSS)	
九州	番組表送信時刻 ①6:05(大分,中津のみ5:05) ②11:05 ③14:35 ④17:05(福岡,久留米,大牟田,北九州,行橋,佐賀RKBのみ17:00) ⑤24:30					
福岡	1 九州朝日 (KBC)	3 NHK総合	4 RKB毎日放送 (RKB)	6 NHK教育	9 テレビ西日本 (TNC)	19 TVQ 37 福岡放送 (FBS)
北九州	2 九州朝日 (KBC)	6 NHK総合	8 RKB毎日放送 (RKB)	10 テレビ西日本 (TNC)	12 NHK教育	23 TVQ 35 福岡放送 (FBS)
久留米	14 TVQ	46 NHK総合	48 RKB毎日放送 (RKB)	52 福岡放送 (FBS)	54 NHK教育	57 九州朝日 (KBC) 60 テレビ西日本 (TNC)
大牟田	19 TVQ	43 福岡放送 (FBS)	50 NHK教育	53 NHK総合	55 テレビ西日本 (TNC)	58 九州朝日 (KBC) 61 RKB毎日放送 (RKB)
行橋	19 TVQ	43 福岡放送 (FBS)	46 NHK教育	49 NHK総合	54 テレビ西日本 (TNC)	57 九州朝日 (KBC) 60 RKB毎日放送 (RKB)
佐賀1 (RKB)	14 TVQ	36 サカテレビ (STS)	38 NHK総合	40 NHK教育	48 RKB毎日放送 (RKB)	52 福岡放送 (FBS) 57 九州朝日 (KBC)
佐賀2 (RKK)	11 熊本放送 (RKK)	14 TVQ	36 サガテレビ (STS)	38 NHK総合	40 NHK教育	52 福岡放送 (FBS) 57 九州朝日 (KBC)
長崎	1 NHK教育	3 NHK総合	5 長崎放送 (NBC)	25 長崎国際	27 長崎文化放送	37 テレビ長崎
佐世保	2 NHK教育	8 NHK総合	10 長崎放送 (NBC)	17 長崎国際	31 長崎文化放送	35 テレビ長崎
諫早	20 長崎国際	24 長崎文化放送	42 テレビ長崎	45 NHK教育	47 NHK総合	49 長崎放送 (NBC)
熊本 (八代)	2 NHK教育	9 NHK総合	11 熊本放送 (RKK)	16 熊本朝日	22 熊本県民テレビ (KKT)	34 テレビ熊本 (TKU)
大分 (別府)	3 NHK総合	5 大分放送 (OBS)	12 NHK教育	24 大分朝日 (OAB)	36 テレビ大分 (TOS)	
中津	17 大分朝日 (OAB)	37 テレビ大分 (TOS)	45 NHK教育	48 NHK総合	51 大分放送 (OBS)	
宮崎 (都城)	8 NHK総合	10 宮崎放送 (MRT)	12 NHK教育	35 テレビ宮崎		
延岡	2 NHK教育	4 NHK総合	6 宮崎放送 (MRT)	39 テレビ宮崎		
鹿児島	1 南日本放送 (MBC)	3 NHK総合	5 NHK教育	30 鹿児島読売	32 鹿児島放送	38 鹿児島テレビ (KTS)
阿久根	8 NHK総合	10 南日本放送 (MBC)	12 NHK教育	17 鹿児島読売	23 鹿児島放送	35 鹿児島テレビ (KTS)
鹿屋	2 NHK教育	4 NHK総合	6 南日本放送 (MBC)	25 鹿児島読売	31 鹿児島放送	33 鹿児島テレビ (KTS)
沖縄	2 NHK総合	8 沖縄テレビ (OTV)	10 琉球放送 (RBC)	12 NHK教育	28 琉球朝日 (QAB)	

設定を行った後に、1日たっても番組を受信できない場合、以下の原因が考えられます。

- ・時刻が正しく設定されていない (36ページ)。
- ・アンテナ線接続が間違っている (26ページ)。
- ・Gガイド地域や受信チャンネルが正しく設定されていない (39~44、51~55ページ)。
- ・番組表 (Gガイド) の送信時刻に録画予約していた。
- ・番組表 (Gガイド) の送信時刻に本機の電源を入れていた。
- ・お住まいの地域の電波状態・気象条件により番組表 (Gガイド) が受信できなかった (電波が弱い、受信状態が悪い場合)。

番組延長を設定する

録画予約した番組の録画終了時刻を自動的に延長して録画します。

スポーツ中継等で番組が延長になっても、自動で録画を延長し、「番組の最後まで記録できなかった」という失敗をふせぎます。番組延長機能は日立独自の機能であり、Gガイドの機能ではありません。

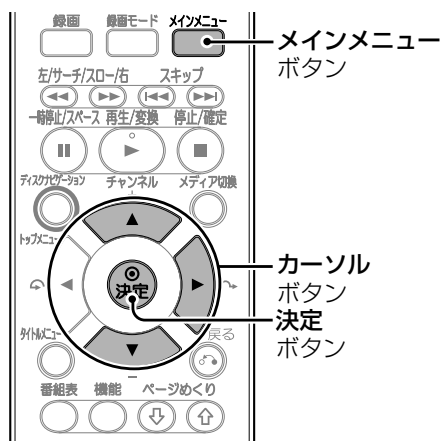

1 [メインメニュー] を押して「初期設定」を選び、[▶] を押す



2 [カーソル▲▼] で「番組表設定」を選び、[▶] を押す

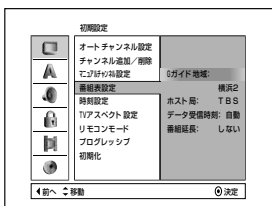
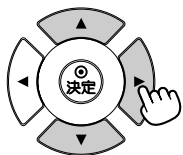

3 [カーソル▲▼] で「番組延長」を選び、[決定] を押す

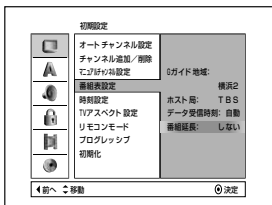

4 [カーソル▲▼] で好みの機能を選び、[決定] を押す

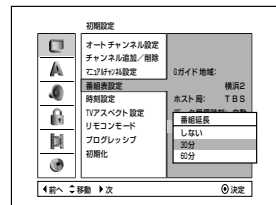

- 「しない」 番組延長を設定しません。
- 「30分」 延長時間を30分に設定します。
- 「60分」 延長時間を60分に設定します。

ご注意

- 番組延長の対象は、午後7:00から午後9:00までの番組表に「延長」の表記がある番組となります。
- 番組延長は翌日午前5:00以降には適用されません。翌日午前5:00以前の番組に適用されます。
- 延長録画を含め、12時間以上の録画はできません。

お知らせ

- 番組延長を設定すると、番組が延長されなくても、設定した延長時間分、自動的に録画します。
- 番組延長は、延長対象となる番組と同じチャンネルの録画予約に対して機能します。他のチャンネルの録画予約は番組延長されません。

5 [メインメニュー] を押す



番組表 (Gガイド) 設定を終了します。

- 設定が終了したら、番組表受信時刻 (51～55ページ) の10分前には電源を切り、「EPG」の表示が消えるまでお待ちください。
- Gガイド地域、ホスト局の設定を変更すると、再設定されるまで数十秒かかります。