

HITACHI
Inspire the Next



取扱説明書

② 操作編

日立プラズマテレビ・液晶テレビ

(地上・BS・110度CS デジタルチューナー内蔵)

(ハードディスクレコーダー内蔵)

形名

P37-HR01

P42-HR01

L32-HR01



プラズマテレビ



液晶テレビ



このたびは日立プラズマテレビ/液晶テレビをお求めいただき、ありがとうございました。

本書は、3モデルの共通の取扱説明書となっています。それぞれの機種の外観は異なりますが操作は同じです。

また、プラズマテレビのP37-HR01、P42-HR01は、スタンドが別売りとなっています。

本書では、主にP42-HR01に別売りのスタンドを取り付けたイラストを使用しています。それぞれの機種指定機能の場合には、「P42-HR01のみ」と記して説明しています。

最初に

「① 準備編」の取扱説明書に記載の【使用上のご注意】をお読みください。

本体の取扱いは、この取扱説明書と別冊の「① 準備編」の取扱説明書をよくお読みになり、ご理解のうえ正しくご使用ください。

お読みになった後は、保証書とともに大切に保管してください。

はじめに

テレビを楽しむ

番組を録画する

録画した番組を楽しむ

他の機器の映像を楽しむ

調節・設定・確認

困ったときは

特長

ハイビジョンを垂直リアル表示

1080 ALIS パネル搭載

(プラズマテレビ)

斜めから見ても美しい

IPS α パネル搭載

(液晶テレビ)

高精細フル HD 対応高性能画像処理エンジン

Picture Master Full HD

地上・BS・110度CSのデジタル放送を2つのチューナーで受信
デジタル放送を視聴しながら別のデジタル放送を裏番組録画

デジタルハイビジョン

ダブルチューナー内蔵

(CATVパススルー対応)

デジタル放送、アナログ放送を内蔵のハードディスク (HDD) に録画、再生して楽しめる

ハードディスク (HDD) レコーダー内蔵

ハイビジョンの録画時間が約2倍になる

XCodeHD 技術搭載

リムーバブル HDD に録画・再生

iVDR スロット搭載

テレビに録画した番組をレコーダーへ簡単ダビング (移動)

Woo で Link

リモコンでテレビが左右に回転

リモートスイーベル

(プラズマテレビ P37-HR01、P42-HR01 は別売り
スタンド使用時)

3系統 HDMI 端子装備

SD メモリーカードスロット装備

本書の見かた

この説明書は、主に下記の内容で構成されています。

この説明書で使用しているアイコンについて

注意 安全上、守っていただきたいことを記載しています。

お守りください 操作上、守っていただきたいことを記載しています。

お知らせ 操作上、知っておいていただきたいことを記載しています。

メモ 知っていると便利な操作・解説を記載しています。

② マークは、「② 操作編」の取扱説明書 (本書) の参照ページを表し、

① マークは、「① 準備編」の取扱説明書 (別冊) の参照ページを表しています。

リモコンのカーソルボタンの記号について

本文中の操作説明では、カーソルボタンの押す方向を下図のように表して説明しています。

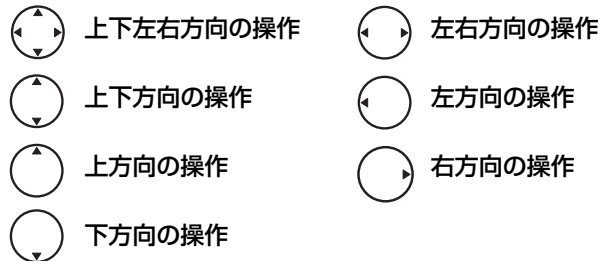

各ページの見かたについて

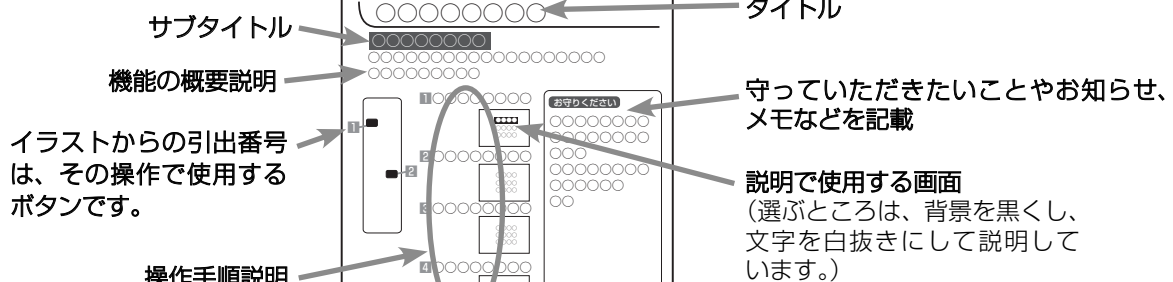

商標について

- i.LINK と i.LINK ロゴ  は、ソニー株式会社の商標です。
- D-VHS は、日本ビクター株式会社の登録商標です。
- SD ロゴは商標です。
- HDMI、HDMI ロゴおよび High-Definition Multimedia Interface は、HDMI Licensing, LLC の商標または登録商標です。

し も く じ

はじめに	特長……………2 本書の見かた……………2 もくじ……………3 各部のなまえと働き (リモコン) ……4	メニュー機能の使いかた……………6 べんり機能の使いかた……………8 テレビを見る前の準備について……………11
テレビを楽しむ	もくじ……………13 地上アナログ放送 (UHF/VHF) を見る…14 デジタル放送を見る……………16 データ放送を見る……………19 「かんたん選局」で選局する……………20 裏番組をチェックする……………21 電子番組表 (EPG) で好みの番組を選ぶ…22 見ている番組のタイトルなどを表示する…24 番組検索で好みの番組を選ぶ……………25 有料番組 (ペイ・パー・ビュー) を購入する…26 複数の映像、音声から好みのものを選ぶ…27	映像に合わせてワイド画面を切り換える…28 ワイドモードの選びかた……………28 ワイドモードについて……………30 2画面で番組を楽しむ……………32 音を一時的に消したいとき……………34 チャンネル番号などを知りたいとき……………35 ステレオや2カ国語音声に切り換える…36 画面を見やすい向きに合わせたいとき (スイーベル) ……38 字幕放送を見るには……………40 本体で操作する……………41
番組を録画する	もくじ……………43 録画する……………44 見ている番組を録画する……………44 タイムシフト……………47 時間を指定して録画する (クイックタイマー録画) ……48 途中でクイックタイマー録画をやめるには…48	録画予約する……………49 番組を予約する……………49 Gコード® 予約する……………56 マニュアル予約する……………58 予約の確認、取り消しをする……………64
録画した番組を楽しむ	もくじ……………65 録画した番組を再生する……………66 サムネイル一覧/リスト一覧画面から選ぶ…66 プレイリストから選ぶ……………69 ライブラリ情報を見る……………70 画像を見ながら場面を探す (タイムナビ) ……71 番組を録画しながら再生する (追いかけて再生) ……72 録画、再生中に2画面を楽しむ……………73 いろいろな再生のしかた……………74 録画した番組を編集する……………76 録画番組を2つに分ける (番組分割) ……76 削除ロックを設定する……………77 録画番組を削除する……………78 複数の録画番組を削除する……………79	フォルダを移動する……………80 フォルダ名を変更する……………81 フォルダを追加する、削除する……………83 お好みの場面をサムネイルに設定する……………84 チャプターを設定する……………86 ダビング (移動) する……………88 日立製「WoooでLink」対応機器へダビング (移動) する…91 その他のi.LINK 機器へダビング (移動) する…91 録画した番組のタイトルを編集する……………92 プレイリストを作成、編集する……………93 文字を入力する……………95 入力エリアの表示と操作……………96 数字キー方式で文字を入力する……………97 ソフトキーボードで文字を入力する……………99
他の機器の映像を楽しむ	もくじ……………101 ビデオなどの映像を見る……………102 「かんたん操作」で外部機器を操作する……………103 デジタルカメラの映像を見る……………106 SDメモリーカードを入れる……………106 SDメモリーカードの抜きかた……………106	写真を見る……………107 スライドショーを表示する……………108 i.LINK 接続機器を操作する……………109 i.LINK について……………109 D-VHSビデオデッキなどを操作する…110
いろいろな調節・設定・確認をしたいとき	もくじ……………113 映像をお好みに合わせて設定する……………114 映像特殊設定について……………120 音声をお好みに合わせて設定する……………121 ワイド画面を調節する……………126 消費電力を低減する……………129 オフタイマーで自動的に電源を切る…130 かんたん操作機能をご使用になるには…131 スイーベル機能をご使用にならないとき…132 スクリーンセーバーをご使用になるには…133 「かんたん選局」へ登録する……………137	番組検索を設定する……………138 モニター出力に連動して録画する……………141 モニター出力のワイドモードなどを設定する…142 視聴制限の設定……………143 文字スーパー、放送時間変更対応、メール表示などの設定…146 緊急放送を受信できるようにする……………147 すぐに操作できるようにする (高速起動) ……148 有料番組 (ペイ・パー・ビュー) の利用状況確認…149 視聴履歴を送信する……………150 インフォメーションの確認……………151
困ったときは	もくじ……………153 故障かな?と思ったら……………154 メッセージ表示一覧……………162 メニュー階層……………164 保証とアフターサービス (必ずご覧ください。) ……166 お客様ご相談窓口……………167	お問い合わせ診断シート……………168 Quick Reference……………169 Remote Control Buttons and Functions ……169 Preparation / Basic Operations ……170 用語解説……………171 索引……………172

はじめに

テレビを楽しむ

番組を録画する

録画した番組を楽しむ

他の機器の映像を楽しむ

調節・設定・確認

困ったときは

各部のなまえと働き (リモコン)

このページの見かた

例：①画面表示ボタン 35



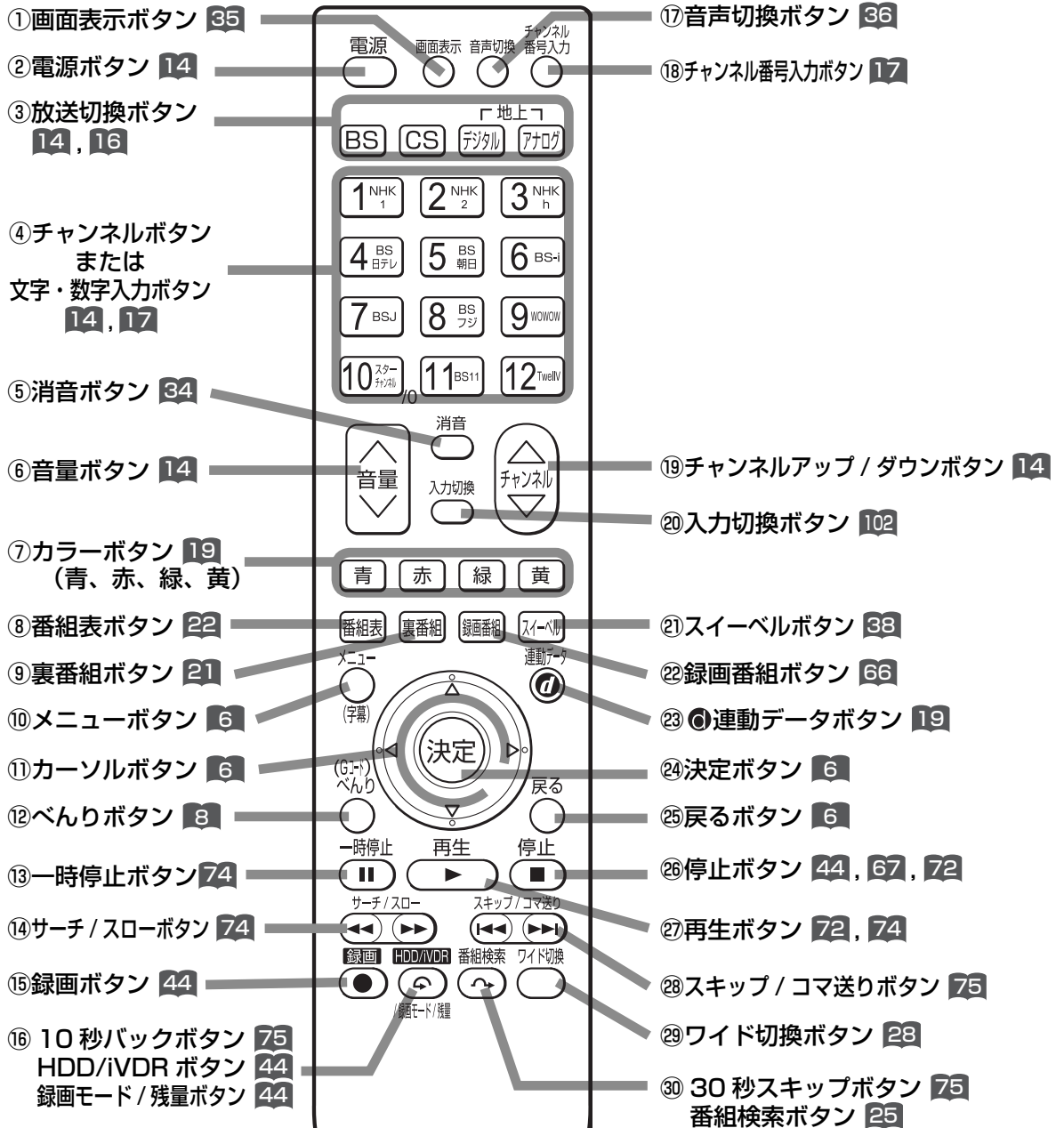



↑ 参照ページを表しています。
 ↓ 次のページの説明番号を表しています。



- ①**画面表示ボタン** 35
チャンネル番号や外部機器の情報などを表示します。
- ②**電源ボタン** 14
電源を入/切（スタンバイ状態）にします。
- ③**放送切換ボタン** 14, 16
地上アナログ、地上デジタル、BS デジタル、110 度 CS デジタル放送を切り換えます。
- ④**チャンネルボタンまたは文字・数字入力ボタン** 14, 17
チャンネルを選びます。また、設定などの文字や数字入力にも使用します。
- ⑤**消音ボタン** 34
音声を一時的に消します。
- ⑥**音量ボタン** 14
音量を調節します。
- ⑦**カラーボタン（青、赤、緑、黄）** 19
デジタル放送の番組表やデータ番組の操作などに使用します。
- ⑧**番組表ボタン** 22
デジタル放送の番組表を表示します。視聴する番組を選んだり、録画する番組を選ぶときに使用します。
- ⑨**裏番組ボタン** 21
現在視聴している番組の裏番組を CH を切り換えずに確認できます。
- ⑩**メニューボタン** 6
いろいろな設定や調節を行うメニュー画面を表示します。
- ⑪**カーソルボタン（上・下・左・右）** 6
メニューの項目を選ぶときに使用します。

カーソルボタンの記号について

本文中の操作説明では、カーソルボタンの押す方向を下図のように表して説明しています。

 上下左右方向の操作	 左右方向の操作
 上下方向の操作	 左方向の操作
 上方向の操作	 右方向の操作
 下方向の操作	

- ⑫**べんりボタン** 8
かんたん選局、番組説明、2 画面、予約（予約一覧、G コード予約）などのべんりメニュー画面を表示します。
- ⑬**一時停止ボタン**
再生中の映像を一時停止します。74
視聴番組を一時停止して保存することができます。47
- ⑭**サーチ / スローボタン** 75
再生中の映像を見ながら見たい場面を探します。また、一時停止中にボタンを押すことでスロー再生します。
- ⑮**録画ボタン** 44
見ている番組を録画します。

- ⑯**10 秒バックボタン** 75
再生中にボタンを押すことで、約 10 秒戻って再生します。
HDD/iVDR ボタン / 録画モード / 残量ボタン 44
録画先、録画モード、残量を切り換えます。
 - ⑰**音声切換ボタン** 36
二重音声放送およびステレオ放送のときに 2 カ国語（二重）音声、ステレオ音声など音声内容を切り換えます。
 - ⑱**チャンネル番号入力ボタン** 17
デジタル放送のとき、直接チャンネル番号を入力して選局するときに使用します。
 - ⑲**チャンネルアップ / ダウンボタン** 14
チャンネルを順 / 逆送りで選局します。
 - ⑳**入力切換ボタン** 102
接続している外部機器の映像に切り換えます。
 - ㉑**スイーベルボタン** 38
画面を見やすい向きにするとときに使用します。左右 30 度の範囲で画面の向きが変わります。
 - ㉒**録画番組ボタン** 66
録画した番組一覧を表示します。
 - ㉓ **連動データボタン** 19
データ放送の画面を表示します。
 - ㉔**決定ボタン** 6
カーソルで選んだメニュー項目や設定内容を決定します。
 - ㉕**戻るボタン** 6
1 つ前の画面に戻ったり、設定画面を終了させることができます。
 - ㉖**停止ボタン** 44, 67
録画や再生中の映像を停止します。
 - ㉗**再生ボタン** 74
録画番組を再生します。
 - ㉘**スキップ / コマ送りボタン** 75
チャプターの先頭から再生します。また、一時停止中はコマ送り再生します。
 - ㉙**ワイド切換ボタン** 28
ワイド切換画面を表示します。
 - ㉚**30 秒スキップボタン** 75
再生中にボタンを押すことで、約 30 秒スキップした場面から再生します。
- 番組検索ボタン** 25
デジタル放送受信時にボタンを押すと、番組検索画面を表示します。

メモ

参照ページマークについて

 マークは、「② 操作編」の取扱説明書（本書）の参照ページを表しています。

 マークは、「① 準備編」の取扱説明書（別冊）の参照ページを表しています。

メニュー機能の使いかた

メニューボタンを押すと画面にメニューが表示され、カーソルボタンを使ってほとんどの機能の設定ができます。

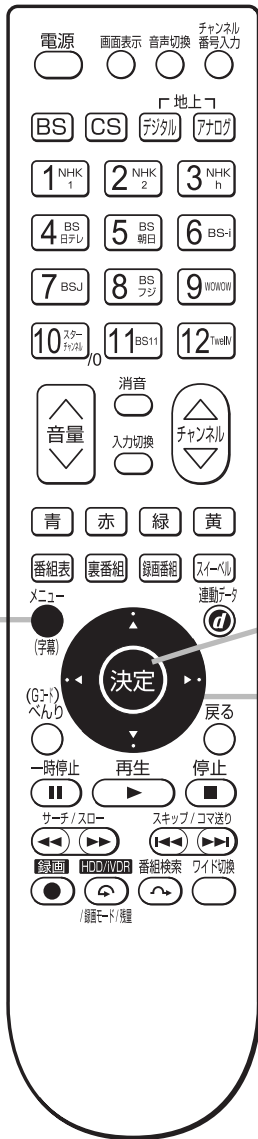

1 メニューボタンを押す

メニュー画面が現れます。



2 上下左右の矢印で項目を選び、決定ボタンを押す

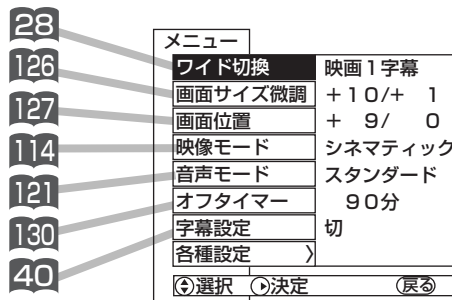

「各種設定」について

「各種設定」を選ぶと「映像」や「音声」、「受信設定」などの設定画面を表示することができます。

明るさなどの映像を調節したいときは

上下左右の矢印で「映像」を選び、決定ボタンを押す

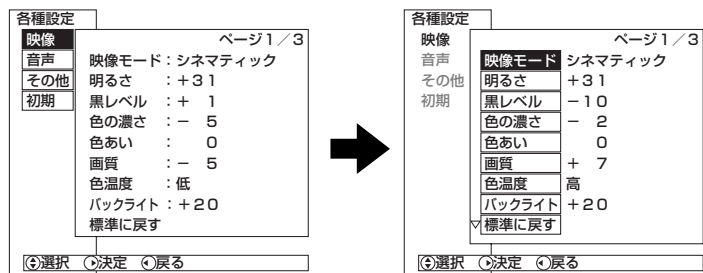

● 「バックライト」は、液晶テレビの場合のみ表示されます。

メモ

参照ページマークについて

📖マークは、「② 操作編」の取扱説明書(本書)の参照ページを表しています。

📖マークは、「① 準備編」の取扱説明書(別冊)の参照ページを表しています。

リモコンの戻るボタンについて

メニューやべんり機能 8 の設定画面のとき戻るボタンを押すと、前の設定画面に戻したり、設定画面を終了させることができます。

115
など

2 高音などの音声を調節したいときは

↑ で「音声」を選び、→ または決定ボタンを押す

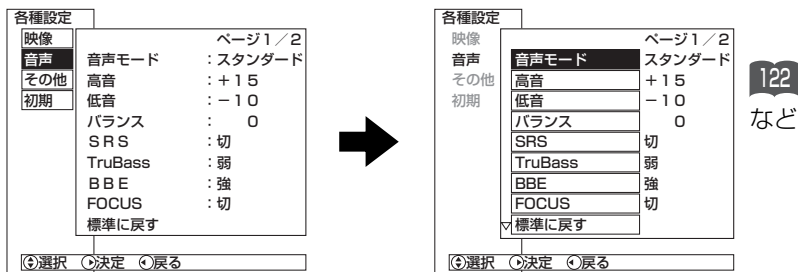

かんたん操作などを設定したいときは

↑ で「その他」を選び、→ または決定ボタンを押す

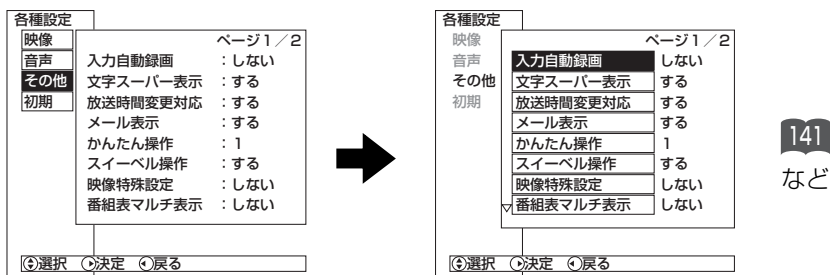

受信設定などの設定をしたいときは

↑ で「初期」を選び、→ または決定ボタンを押す

「初期」設定画面については、別冊の取扱説明書(①準備編 78)をご覧ください。

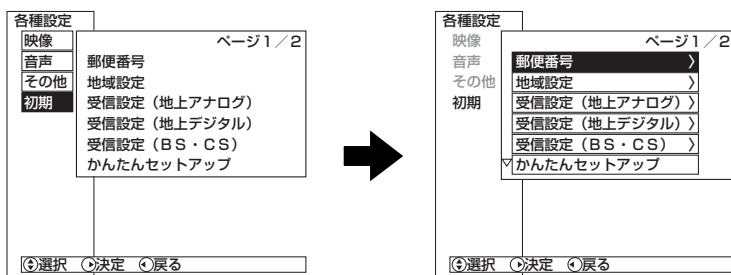

- 「▽」の表示があるときは、↓ を押すと、次のページが表示されます。
- 「△」の表示があるときは、戻るボタンまたは← を押すと前のページが表示されます。
- ↑ でグレー色の文字の項目を選んだときは、設定を切り換えたり、決定ボタンで操作することはできません。

3 設定が終了したらメニューボタンを押して、メニューを消す



べんり機能の使いかた

べんり機能を使うと多機能の画面を表示させたり、デジタル放送の各種情報画面などを表示させることができます。

これらの項目は上下左右方向にカーソルボタンを使って選択できます。

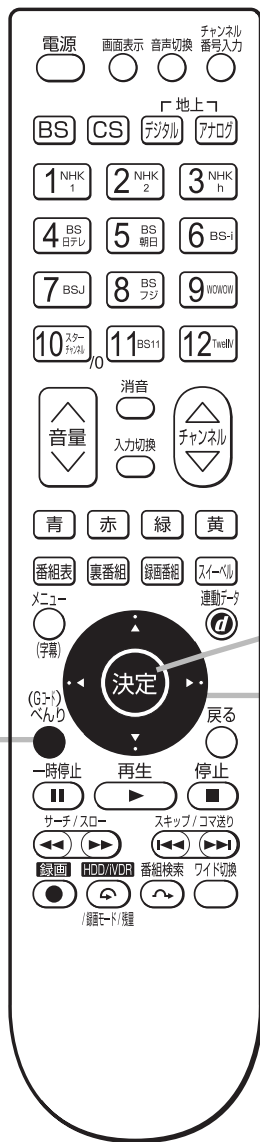

1 べんりボタンを押す
べんり画面が現れます。



2 ◀▶ with directional arrows で項目を選び、決定ボタンを押す

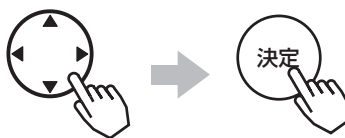

かんたん選局を選んだとき

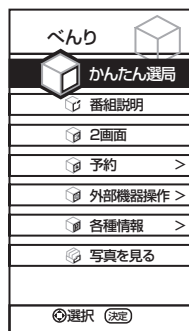

かんたん選局 **20**

よく見る放送局を登録し、かんたんに選局できるようにします。

番組説明を選んだとき



番組説明 **24 27**

視聴中のデジタル放送番組の詳細な内容を知ることができます。

メモ

参照ページマークについて

📖マークは、「② 操作編」の取扱説明書（本書）の参照ページを表しています。

📖マークは、「① 準備編」の取扱説明書（別冊）の参照ページを表しています。

2画面を選んだとき



2画面 32

同時に2つの番組を楽しむことができます。

予約を選んだとき



予約一覧 58 64

予約された番組の確認と取り消しができます。

また、マニュアル予約や予約の修正を行なうことができます。

Gコード予約 56

Gコード番号入力でアナログ放送番組の予約ができます。

予約録画停止 53 63

予約録画実行中、録画を停止します。

外部機器操作を選んだとき



かんたん操作 103

本機に接続した外部機器の基本操作を本機のリモコンで操作することができます。

i.LINK操作 110

i.LINKケーブルで接続したi.LINK対応D-VHSビデオなどを本機で操作することができます。

各種情報を選んだとき

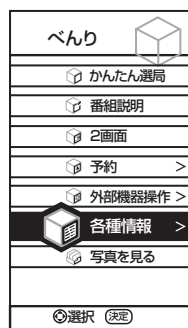

メール・ボード 151

デジタル放送局からのメールやお知らせ(ボード)をご覧になることができます。

利用状況 149

有料番組の利用状況を確認することができます。

カード情報 152

B-CASカード情報を表示することができます。

カードテストも行うことができます。

写真を見るを選んだとき



写真を見る 107

デジタルカメラなどでメモリーカードに記録した画像データを表示することができます。

ダビング中止を選んだとき

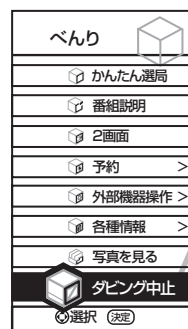

ダビング中止 90

ダビングを中止します。

お知らせ

レート変換ダビングやi.LINK機器へのダビング開始後にチャンネル選局を行った場合に表示されます。

(次ページにつづく)

べんり機能の使いかた (つづき)

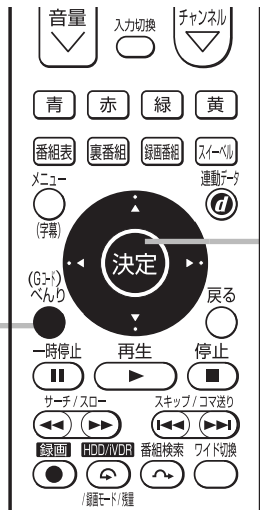

2

再生時

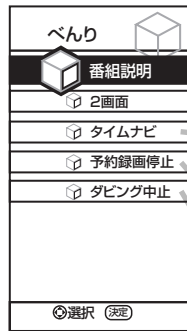

番組説明 24

再生中のデジタル放送番組の詳しい内容を知ることができます。

タイムナビ 71

再生中に見たいシーンの時刻をカーソルで選び、頭出し再生をすることができます。

予約録画停止 55 63

予約録画実行中、録画を停止します。

ダビング中止 90

ダビングを中止します。

録画番組一覧画面時 (録画番組を選択している場合)



削除ロック 77

録画した番組を削除できないようにします。

ダビング 88

HDDに録画されている番組をD-VHS、DVD/HDDレコーダーや内蔵HDD、iVDRスロットに接続したHDDにダビングできます。

プレイリスト 69 93

好みの番組やシーンを選び、プレイリストを作成します。プレイリストから見たい番組を再生することができます。

タイトル順表示 66

現在タイトル順表示になっている場合は「時間順表示」と表示されます。

フォルダ移動 80

フォルダ内に登録されている録画番組を別のフォルダへ移動します。

一括削除 79

削除ロック対象以外の全ての録画番組を一度に削除することができます。

予約設定 67

録画番組と同じ時間帯の毎週予約ができます。

録画番組一覧画面時 (フォルダを選択している場合)

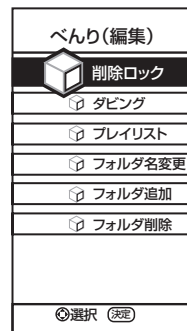

フォルダ名変更 81

フォルダ名の変更をします。

フォルダ追加 83

新しいフォルダを追加します。

フォルダ削除 83

フォルダの削除を行います。

編集を選んだとき



サムネイル設定 84

録画した番組のシーンを選びサムネイルを更新することができます。

タイトル編集 92

録画した番組のタイトルを編集することができます。

チャプター設定 86

チャプターポイントを設定することができます。

分割 76

録画した番組をお好みの場所で2つに分割することができます。

メモ

参照ページマークについて

マークは、「② 操作編」の取扱説明書(本書)の参照ページを表しています。

マークは、「① 準備編」の取扱説明書(別冊)の参照ページを表しています。

3

べんりボタンを押す

終了します。

べんり



戻るボタンを1~2回押ししても、設定画面が消えます。

テレビを見る前の準備について

重要

本機の設置やアンテナ工事には技術と経験が必要です。販売店にご相談ください。
(設置・準備費用については、お買上げの販売店にご相談ください。)

ご自分で準備をされる場合は、「①準備編」の取扱説明書をご覧ください。下記の順番で作業してください。

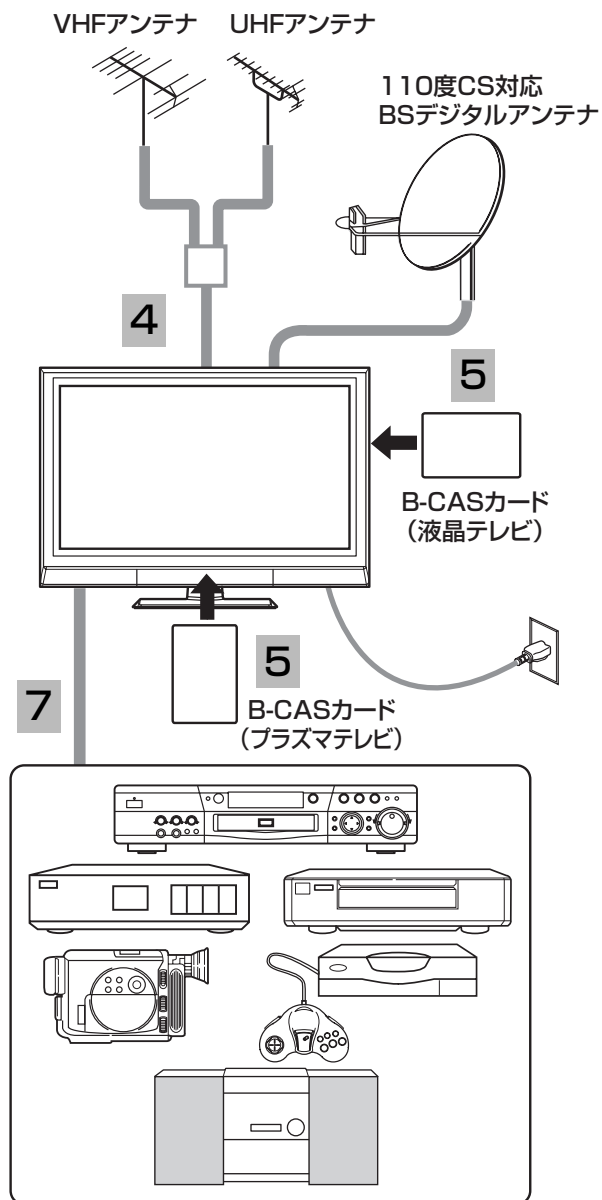

1 付属品を確認します
(①準備編 2)

2 本機を据え付けます
(①準備編 27, 28)

3 リモコンに電池をいれます
(①準備編 29)

4 アンテナ線と本機を接続します
(①準備編 30, 32)

5 B-CASカードを挿入します (重要)
(①準備編 34)

6 電話回線、LAN インターフェースを接続します
(①準備編 35, 36)

7 お手持ちの機器を接続します
(①準備編 39)

(次ページにつづく)

テレビを見る前の準備について (つづき)

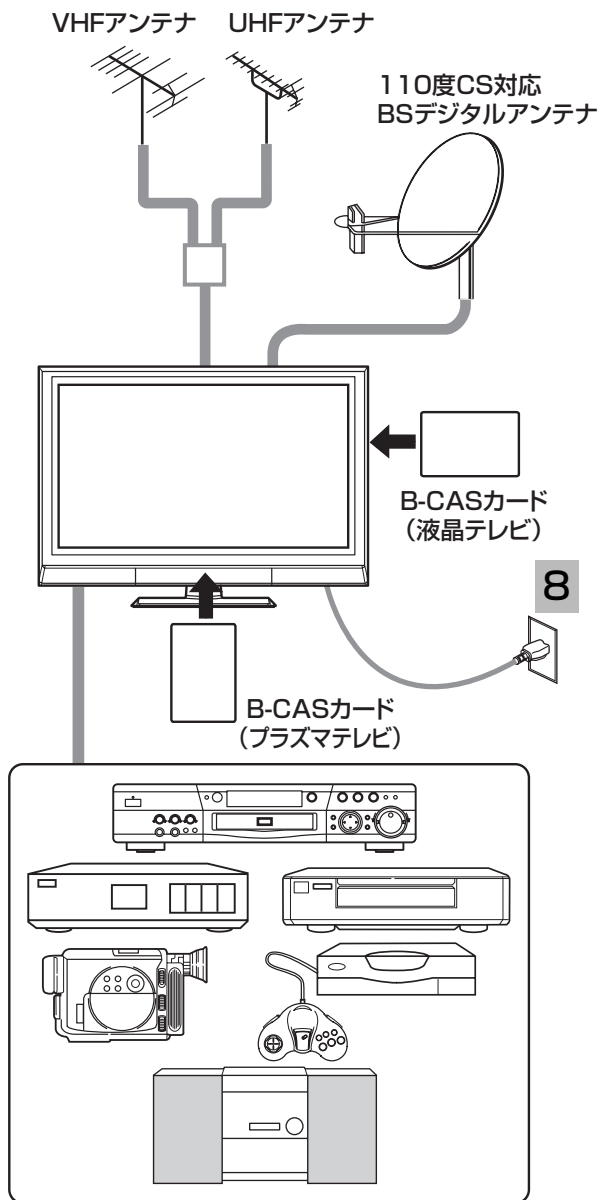

8 電源プラグをつなぎます
(①準備編 53)

9 かんたんセットアップで受信設定をします (①準備編 57)
メニューからの受信設定も可能です。(①準備編 79)

10 電話回線、ISP(プロバイダー)、LANを設定
します (①準備編 66, 73, 75)

11 接続した外部機器を設定します 117

地上デジタル放送を受信するには

地上デジタル放送を受信するには、下記の要件がすべて整っていることが必要です。

1. 受信地点は、すでに放送地域になっていますか？

2006年12月から全国の都道府県庁所在地において地上デジタル放送がみられるようになりました。その後、その受信可能エリアは順次拡大される予定です。地上デジタル放送の受信エリアのめやすは、総務省またはお近くの地方総合通信局にお問い合わせください。

2. UHF アンテナは、地上デジタル放送に対応していますか？

UHF アンテナには全帯域型と帯域専用型がありますので、全帯域型または地上デジタル放送対応型をご使用ください。

3. UHF アンテナは、地上デジタル放送の送信塔の方向に向いていますか？

現在お住まいの地域で、地上デジタル放送の送信塔が地上アナログ放送と同じ方向の場合は、そのままの向きで地上デジタル放送を受信できますが、送信塔の方向が違う場合は、アンテナの向きを地上デジタル放送の送信塔の方向に変更する必要があります。

4. 地上デジタル放送受信機の入力信号は、所要の信号強度がありますか？

地上デジタル放送は、現在のアナログ放送との混信を避けるために、当初は非常に小さな出力で放送されますので、受信エリアが限定されます。また、受信エリア内であっても、地形やビル陰などによって電波がさえぎられる場合や電波の伝搬状況などにより、視聴できない場合があります。

●ケーブルテレビまたは共聴・集合住宅施設でご視聴の方は、ケーブル事業者または共聴施設管理者にお問い合わせください。

●地上デジタル放送を受信するためには、最初に「地域名」の設定と「初期スキャン」の操作が必要です。(①準備編 59, 98)

テレビを楽しむ

地上アナログ放送 (UHF/VHF) を見る	14
デジタル放送を見る	16
■ データ放送を見る	19
■ 「かんたん選局」で選局する	20
■ 裏番組をチェックする	21
電子番組表 (EPG) でお好みの番組を選ぶ	22
見ている番組のタイトルなどを表示する	24
番組検索でお好みの番組を選ぶ	25
有料番組 (ペイ・パー・ビュー) を購入する	26
複数の映像、音声からお好みのものを選ぶ	27
映像に合わせてワイド画面を切り換える	28
■ ワイドモードの選びかた	28
■ ワイドモードについて	30
2画面で番組を楽しむ	32
音を一時的に消したいとき	34
チャンネル番号などを知りたいとき	35
ステレオや2ヶ国語音声に切り換える	36
画面を見やすい向きに合わせたいとき (スイーベル) ...	38
字幕放送を見るには	40
本体で操作する	41

地上アナログ放送 (UHF/VHF) を見る

準備

- はじめに別冊の「①準備編」取扱説明書をご覧ください。アンテナの接続や受信設定などを行ってください。
- 本体のスタンバイランプが消えているときは、リモコンでは電源が入りません。まず本体の主電源スイッチを押してください。スタンバイランプが赤に点灯します。

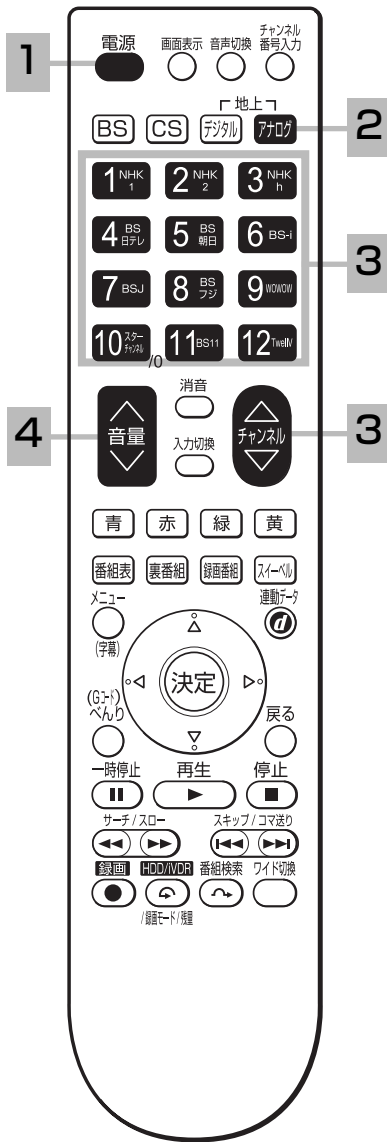
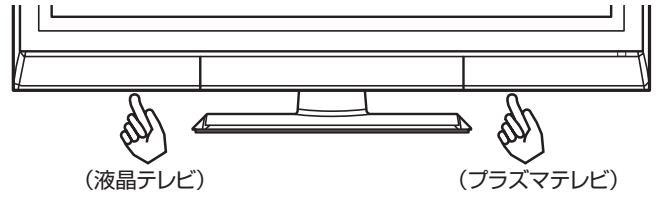

1 電源ボタンを押す

本体の受像ランプが青色に点灯し、前に見ていたチャンネルが現れます。電源を切るときは、もう一度押します。



2 地上アナログ放送を選ぶ

最後に選んでいたチャンネルが選択されます。

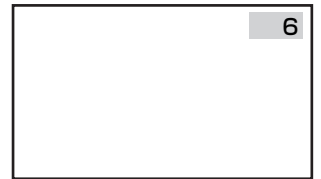

3 チャンネルを選ぶ (1 ~ 12)

画面右上に選んだチャンネルが表示されます。表示は約 6 秒で自動的に消えます。



チャンネルアップ / ダウンボタン  を使ってチャンネルを順逆送りで選ぶこともできます。

4 音量を調節する

音量の大きさが数字と!!!!!!!!!!!!!!.....で画面に表示されます。



大きくなる

小さくなる

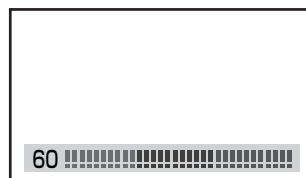

《最大》



《最小》

お守りください

動作中に停電になったときのご注意
 テレビが動作中に停電になった場合、停電の回復とともに電源が入ります。テレビから離れるときは、本体の電源プラグをコンセントから抜いておいてください。

メモ

リモコンの操作は

スタンバイランプが赤色に点灯しているときにのみ、リモコンの操作は可能です。

リモコンの電源ボタンを押して電源を切っておくと、次回から電源の「入・切」もリモコンでできます。

本体操作で電源を入れるには

スタンバイランプが赤く点灯しているときに、本体の電源ボタンを押すと電源が入ります。**41**

スタンバイ／受像ランプについて

●受像ランプが青色でゆっくり点滅しているときは、パワーセービング状態になっています。(①準備編 **127**)

①手順 **1** で電源ボタンを押すとスタンバイランプが赤色に点灯し、電源が切れます。もう一度電源ボタンを押すと、受像ランプが青色に点灯し、電源が入ります。

②パワーセービング状態のときは、手順 **3** のチャンネルを選んだり、入力切換ボタンを押すことにより電源を入れることもできます。

●電源を「入」にしたあと、画面が出るまでは点滅します。

お買い上げ時のチャンネル設定

●お買い上げ時は、VHF1～12チャンネルの12局が設定されています。

チャンネルの設定を変更することもできます。(①準備編 **79**, **88**)

●空きチャンネルの飛び越し選局(①準備編 **97**)の設定をすると、空きチャンネルを飛び越して放送されているチャンネルをすばやく選局することができます。

デジタル放送を見る

準備

- はじめに別冊の「①準備編」取扱説明書をご覧ください。アンテナの接続や受信設定などを行ってください。
- 本体のスタンバイランプが消えているときは、リモコンでは電源が入りません。まず本体の主電源スイッチを押してください。スタンバイランプが赤に点灯します。

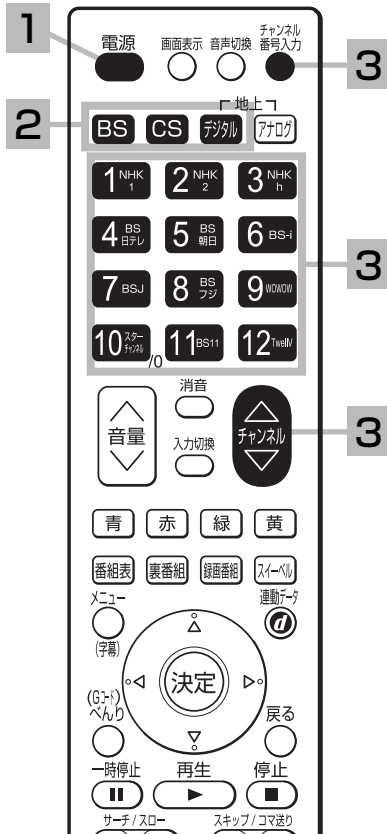
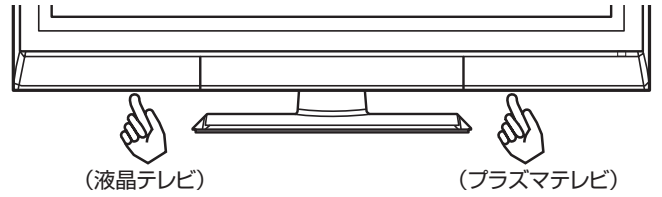

1 電源ボタンを押す

本体の受像ランプが青色に点灯し、前に見ていたチャンネルが現れます。電源を切るときは、もう一度押します。



6

2 デジタル放送 (BS、CS、地上デジタル) を選ぶ

最後に選んでいたチャンネルが選択されます。



071

- 地上デジタル放送をご覧になるには、地上デジタル放送開始後に地上デジタルチャンネルの設定 (CH 合せ (地域名)) (①準備編 98) を行う必要があります。

メモ

お買い上げ時のプリセット設定について

お買い上げ時のプリセット設定は、下表の通りです。

プリセットされているチャンネルは変更ができます。(①準備編 102, 106)

BS 放送の「211ch BS11(日本BS放送)」ボタン⑩、「222ch TwellV(ワールドハイビジョンチャンネル)」ボタン⑫は2007年12月にサービス開始予定です。

※チャンネル変更などにより選局できない場合もあります。(2007年3月現在)

ボタン No.	BS		CS	
	チャンネル	放送局	チャンネル	放送局
①	101ch	NHK1(NHK BS1)	001ch	e2 メイト
②	102ch	NHK2(NHK BS2)	055ch	ep055 チャンネル
③	103ch	NHKh(NHK ハイビジョン)	100ch	e2 プロモ
④	141ch	BS 日テレ	101ch	宝塚プロモチャンネル
⑤	151ch	BS 朝日	110ch	ワンテンポータル
⑥	161ch	BS-i	160ch	C-TBS ウェルカム
⑦	171ch	BSJ(BS ジャパン)	177ch	ショップチャンネル
⑧	181ch	BS フジ	185ch	プライム 365.TV
⑨	191ch	WOWOW	194ch	AQ ステーション
⑩	200ch	スターチャンネル(スター・チャンネル BS)	250ch	アクティブ! スポーツ
⑪	211ch	BS11(BS イレブン)	361ch	ジャスト・アイ
⑫	222ch	TwellV(トゥエルビ)	-	-

3 チャンネルボタンで選ぶ

チャンネルを選ぶ (1 ~ 12)

画面右上に選んだチャンネルが表示されます。

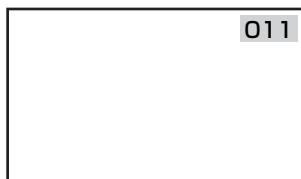

チャンネルアップ / ダウンボタン  を使ってチャンネルを順逆送りで選ぶこともできます。

放送によって複数チャンネルで放送されている場合、チャンネルボタンで選んだあと、チャンネルアップ / ダウンボタン  を使ってサブチャンネルを選ぶこともできます。

番号で直接選ぶ (番号入力選局)

選局したいチャンネル番号があらかじめ分かっている場合は、3桁のチャンネル番号を入力して選局できます。

①チャンネル番号入力ボタンを押す

チャンネル番号入力画面が表示されます。



②ご覧になりたいチャンネル番号を入力する

例：チャンネル番号 021 を選局する場合



- BS や CS デジタル放送をご覧になっているときは、チャンネル番号入力の前に、BS、CS が表示されます。
- 地上デジタル放送の場合、3桁のチャンネル番号が県外の放送局と重複する場合があります。この場合は、4桁目の番号（枝番）を入力してください。

番組やチャンネルのその他の選びかた

■かんたん選局 20

(登録しておいたチャンネルからすばやく選局することができます。)

■番組表 22

(番組表を見ながら選局や予約ができます。)

■番組検索 25

(番組の一覧を見ながら選局や予約ができます。)

メモ

アップ / ダウン選局について

チャンネルスキップ設定 (①準備編 103, 108) により順逆送りするチャンネルが異なります。なお、チャンネルの設定については (①準備編 102, 106) をご覧ください。

チャンネルアップ / ダウンできるチャンネルは、BS、CS、地上デジタルの各サービスモード内だけとなります。

地上デジタル放送について

地上デジタル放送をご覧になるときは、地上デジタル放送開始後に地上デジタルチャンネル設定 (CH 合せ (地域名)) (①準備編 98) を行なうことが必要です。

番号入力選局について

- チャンネル番号を正しく入力しなかったときや約 5 秒以内に次の番号を押さなかったときは、選局動作をしません。
- 地上アナログ放送をご覧になっているときは、一度デジタル放送に切り換えてから操作してください。

お知らせ

- 電源を入れたときは、画面が出画するまで 15 秒程度の時間がかかることがあります。
- 電源を入れて画面が出画するとき、デジタル放送の場合でもチャンネル番号表示はされますが、ロゴマークは表示されないことがあります。
- 選んだ番組によって、以降の操作が異なります。
 - ・ 有料番組を選んだとき 26
 - ・ 視聴制限の対象になる番組を選んだとき 145

(次ページにつづく)

デジタル放送を見る

4 番組を楽しむ（視聴する）

無料の番組や契約済みの番組
(追加料金のかからないもの)

(例)

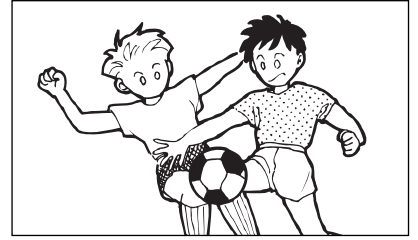

そのまま楽しむことができます。

ペイ・パー・ビューなどの
有料番組や追加料金が必要な番組

(例)

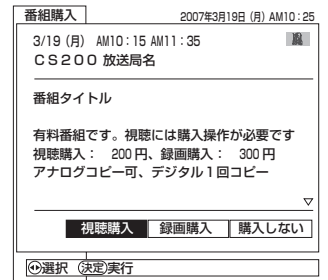

ご覧になるには、購入操作が必要です。
番組の購入については 26 をご覧ください。

現在時刻以降の番組

(例)

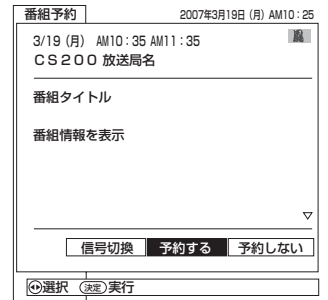

ご覧になるには、予約登録が必要です。
予約の方法については 49 をご覧ください。

視聴制限対象になる番組

(例)

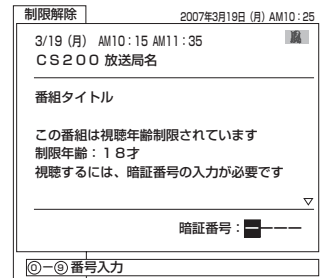

ご覧になるには、暗証番号の入力が必要です。
視聴制限の対象になる番組を選んだ場合 145 をご覧ください。
設定方法については、視聴制限の設定 143 をご覧ください。

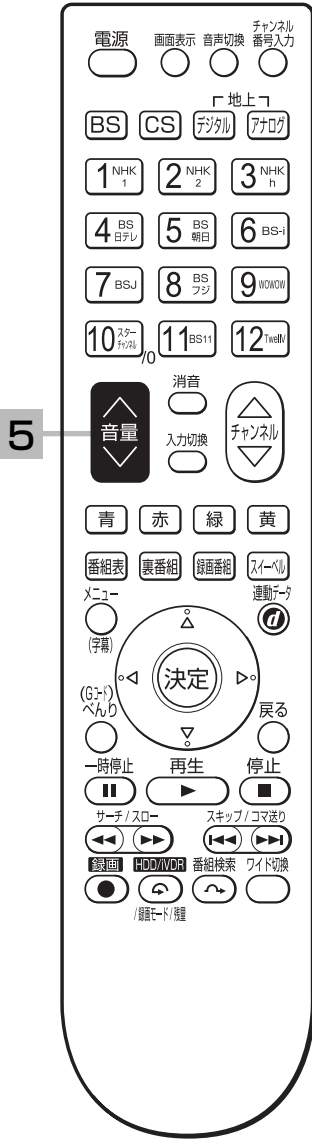

お知らせ

- ペイ・パー・ビューとは、見たい番組を画面操作により購入を申し込み、見た分だけ料金を支払うものです。ペイ・パー・ビューの視聴には電話回線の接続が必要です。
- お買い上げ時、視聴制限は「切」に設定されています。

5 音量を調節する

音量の大きさが数字と!!!!!!!!!!!!.....で画面に表示されます。



大きくなる

小さくなる

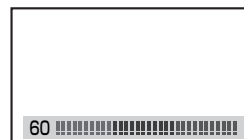

データ放送を見る

デジタル放送では、放送局より送られてくる画面情報に従い操作することで、いろいろな情報をご覧になることができるデータ放送があります。
データ放送画面で操作できる内容は放送局により変わります。ここでは、テレビ番組に関連したデータ放送が行われた場合を例に説明しています。

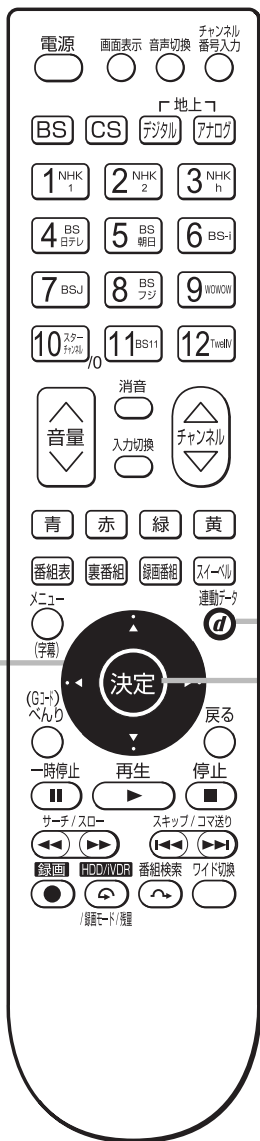

1 連動データボタンを押す

データ放送画面が表示されます。
画面表示以外のメニュー画面などを表示している場合、メニュー画面などを終了させてから連動データボタンを押してください。

2 方向キーで項目を選び、決定ボタンを押す

項目の選択方法や選択状態を示す方法、操作するボタンなどは番組によって異なります。画面の指示に従って操作してください。

データ放送メニュー

- おすすめ
- 地域の天気
- 最新ニュース
- ゲームコーナー
- 番組からお知らせ

ご利用になるには

3 データ放送を終了したい場合は、画面の指示に従って操作する

指示がない場合は、連動データボタン、戻るボタンで終了できる場合があります。

お知らせ

- データ放送画面は、チャンネルや画面内容によっては、表示されるまでにかかり時間がかかる場合（2分位）がありますが、故障ではありません。
- データ放送では、本機に接続された電話回線を使って通信を行う場合があります。通信中は電源ボタン以外の操作ができなくなることがあります。
- 操作のしかたは番組の内容によって異なります。画面の指示に従って次のボタンを使用します。
カーソルボタン / 戻るボタン / 数字ボタン (1~10) / カラーボタン (青、赤、緑、黄) ボタン / 決定ボタン / 連動データボタン

デジタル放送を見る

「かんたん選局」で選局する

よくご覧になるチャンネルをかんたん選局として登録しておく便利です。

かんたん選局は①から⑥の6グループあり、各グループに9チャンネルまで登録できます。

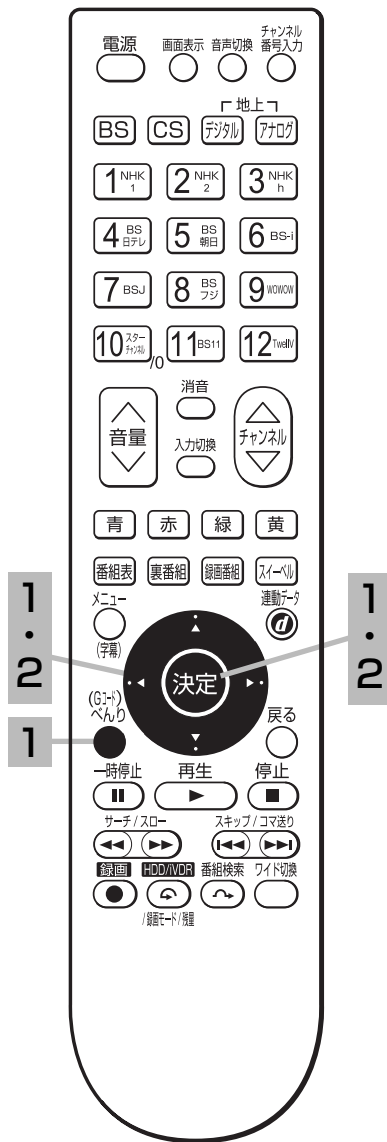



1 べんりボタンを押し、で「かんたん選局」を選び、決定ボタンを押し

かんたん選局画面が表示されます。

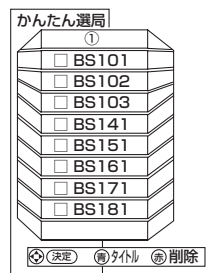

2 でチャンネルを選び、決定ボタンを押し



- で①から⑥を切り換えることができます。
- 放送中の番組名を表示させたいときは、**[青]**ボタンを押します。消すときは、もう一度**[青]**ボタンを押します。(地上アナログ放送では表示できません。)
- 選局しない場合は、戻るボタンを押すと放送画面に戻ります。
- 本機は、お買い上げ時にあらかじめ次のようなチャンネルを設定してあります。

お買い上げ時の設定

①	②	③	④	⑤	⑥
BS101	011	CS001	—	—	—
BS102	021	CS101	—	—	—
BS103	041	CS110	—	—	—
BS141	051	CS160	—	—	—
BS151	061	CS177	—	—	—
BS161	071	CS185	—	—	—
BS171	081	CS194	—	—	—
BS181	091	CS250	—	—	—
—	—	—	—	—	—

- —部分は未設定の部分です。
- ②に登録されているチャンネルは、地上デジタル放送のチャンネルです。初期スキャンを行っていない場合は、—表示となります。また、放送のないチャンネルはスキャン後も—表示のままです。

お知らせ

あらかじめ設定されているチャンネルでも、チャンネル変更などにより選局できない場合もあります。(2007年3月現在)

裏番組をチェックする

現在視聴している番組の裏番組情報（デジタル放送）をCHを切り換えずに確認することができます。

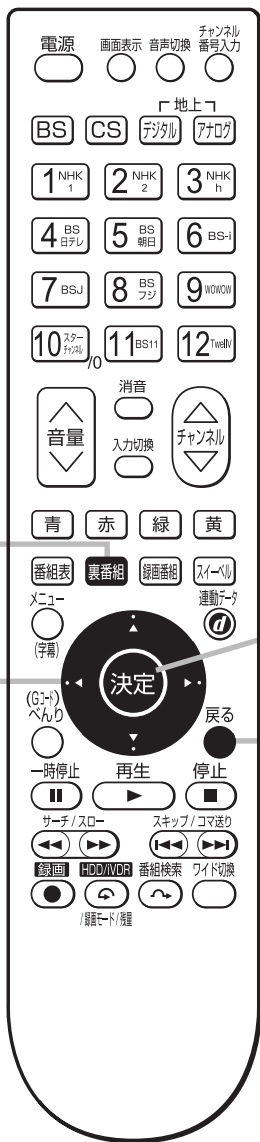

1 裏番組ボタンを押す

裏番組チェック画面が表示されます。



2 ◀▶で放送（地上デジタル/BS デジタル/CS デジタル）を選択し、⬆️⬆️でCHを選択します。

番組情報を確認することができます。

番組情報を確認することができます。

裏番組を選局するには

決定ボタンを押す

3 戻るボタンを押す

終了します。

●もう一度裏番組ボタンを押しても終了することができます。

お知らせ

- 裏番組チェック起動時の子画面は、視聴している番組と同じ番組が最初に表示されます。（デジタル放送受信時）
- 録画実行中、ダビング実行中は、右下の子画面は表示されません。
- データ放送視聴中は利用できません。

電子番組表 (EPG) で好みの番組を選ぶ

本機はデジタル放送の番組を、新聞のテレビ欄のように表示できます。
表示される番組は、BS、CS、地上デジタル放送ごとにサービス別で表示されます。

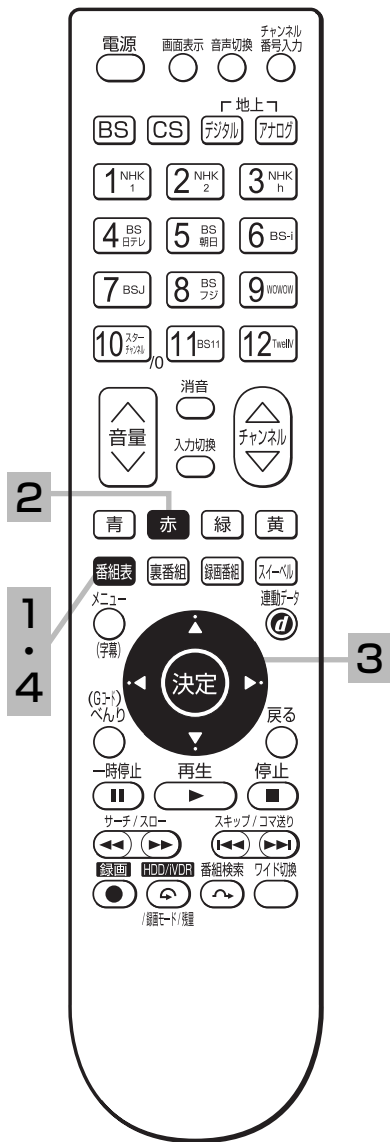

1 番組表ボタンを押す

デジタル放送を見ているときに番組表ボタンを押すと、受信している放送の番組表画面が表示されます。

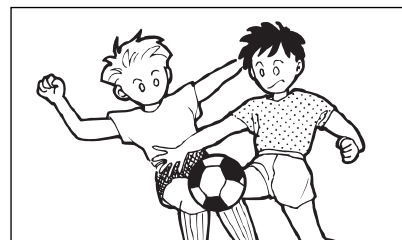

2 赤ボタンを押す

表示しているサービスが切り換わります。ご覧になりたいサービスが表示されるまで、「赤」ボタンを押してください。

3 方向キーで番組を選ぶ

選択した番組が拡大表示されます。

番組表		2007年3月19日(月)AM9:15			
放送: BS Marine TV		3/19(月)AM10:00~AM11:50			
サービス: テレビ		シネマ劇場「△△△△△△」			
19(月)	00 NNABS-1	00 NNA BS-2	00 Marine TV	00 BS シネマ	00 BS NOW
20(火)	00 週間天気予報	00 今日の天気	00 シネマ劇場	00 テレビショッピング	00 ニュース
21(水)	00 テレビショッピング	00 今後の番組表	00 「△△△△△△」	00 ニュース	00 全編の天気
22(木)	00 デジタルシネマ	00 アフコールドラ	00 0000監督・主演	00 みんなのアニメ	00 サスベンス劇場
23(金)					
24(土)			04 お昼のニュース		
25(日)	PM 00	00 トキメント	00 お昼のニュース	00 テレビショッピング	00 お昼のバラエティ
26(月)					

- 放送中の番組を選び、決定ボタンを押すと番組説明が表示されます。また、その番組を選局することができます。
- これから放送される番組を選び、決定ボタンを押すと、予約画面になります。予約の方法については **49** をご覧ください。
- 左右端から で 1 チャンネルごとに表示チャンネルが切り換わります。
- 上下端から で 1 時間ごとに、表示時間が切り換わります。
- チャンネルアップ / ダウンボタン でページを切り換えることができます。

4 番組表ボタンを押す

終了します。

メモ

放送局の都合により、番組が変更になることがあります。このようなときは、実際の放送と番組表の内容が一致しないことがあります。

番組表画面について

表示しているサービス
〔赤〕ボタンで切り換えができます。

表示している放送
〔青〕ボタンで切り換えができます。

チャンネル番号、放送局名、
放送時刻、選んだ番組の番組名

現在時刻

番組表

放送：BS Marine TV 3/19(月)AM10:00~AM11:50
サービス：テレビ シネマ劇場「△△△△△」

表示中の日付
〔緑〕ボタン / 〔黄〕ボタンで前日 / 翌日への切り換えができます。

予約時間帯

チャンネル表示
複数チャンネルで放送されている場合、縦の水色の帯が表示されます。
選ばれた番組の内容が拡大表示されます。

放送時間の長い番組や、番組名の短い番組では、番組名のあとに番組説明が表示されます。

19(月)	00 週間天気予報	00 今日の天気	00 シネマ劇場 「△△△△△」 ○○○○監督・ 主演	テレビショッピング	00 ニュース
20(火)	AM10	15 今夜の番組案内		ニュース	15 全国の天気
21(水)	30 テレビショッピング	30 アンコールドラマ			30 ラスベガス劇場
22(木)	AM11	00 デジタルシネマ		みんなのアニメ	
23(金)					
24(土)					
25(日)	PM 0	00 ドキュメント	54 お星のニュース	00 お星のパラエティ	00 お星のパラエティ
26(月)		00 お星のニュース	00 お星のパラエティ	00 テレビショッピング	00 お星のパラエティ

〔選択〕 〔決定〕 番組説明/予約 〔放送切換〕 〔サービス切換〕 〔前日〕 〔翌日〕 〔ページ切換〕

お知らせ

- 番組情報は、本機内部に事前に受信した内容が表示されます。お買い上げ時や電源を入れたときなどは、しばらく何も表示されないことがあります。
- 番組情報は送られていない場合もあります。番組情報が表示されていないときは、放送中の時間でも選局できません。
- 番組間が水色で表示されている部分には、番組名を表示できない放送時間の短い番組が存在します。
- テレビ放送の場合、NHK (BS1・BS2・ハイビジョン)・WOWOW(191・192・193) はそれぞれ別のチャンネルとしてチャンネル番号表示されますが、BS日テレなどは1番小さいチャンネル番号だけが表示されます。
- 現在時刻より数時間前までの番組を表示することができます。
- CHスキップ設定で「スキップ」を「する」にしたチャンネルは表示されません。
- 番組によっては、前の番組の終了時間と次の番組の開始時間が1分間重なって表示される場合があります。これは、秒単位を繰り上げまたは繰り下げ処理をして表示しているもので、故障ではありません。

メモ

放送局によって複数のチャンネルで放送されている場合、選んでいるチャンネルの番組表の右または左にサブチャンネルが縦の水色の帯で表示されます。〔選択〕でサブチャンネルの番組表を選び表示することができます。また、番組表マルチ表示 [146] を「する」に設定すると、すべてのチャンネルを表示することができます。サブチャンネルが存在しない場合は、空欄表示になります。

見ている番組のタイトルなどを表示する

本機はデジタル各放送局の番組データを利用し、現在ご覧になっている番組の画面上に、番組タイトルや放送時間などの情報を表示することができます。

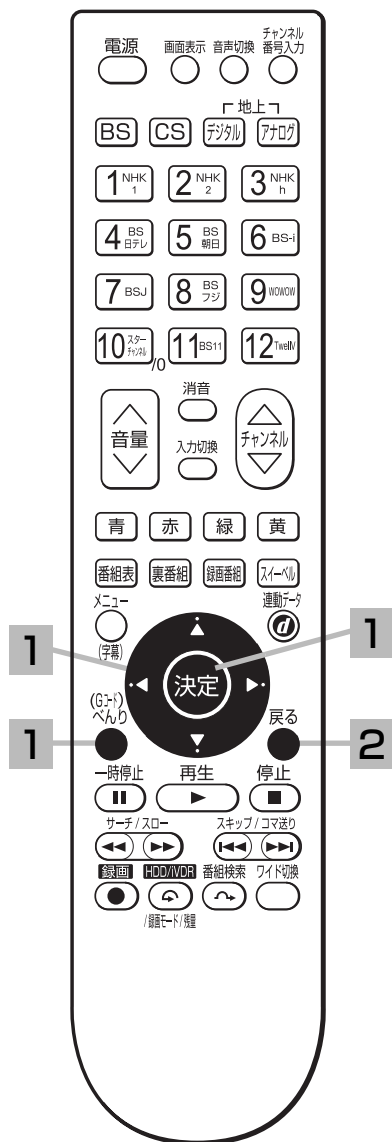

1 べんりボタンを押し、で「番組説明」を選び、決定ボタンを押し

番組説明画面が表示されます。

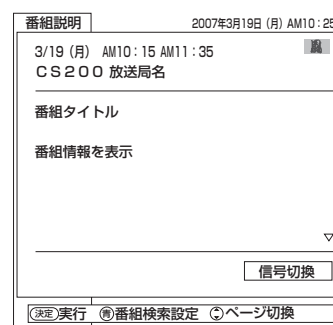

△▽マークが表示されているときは、1画面に表示しきれない番組説明があります。で表示を切り換えることができます。

2 戻るボタンを押し

終了します。

メモ

現在時刻の表示は放送局から送られてきます。本機で時刻設定をする必要はありません。

番組検索でお好みの番組を選ぶ

6つのグループに、それぞれ7個までのジャンルかキーワードを設定することができます。お買い上げ時、「映画」には映画、「ドラマ」にはドラマ、「スポーツ」にはスポーツ、「音楽」には音楽が設定してあります。

「マイ番組 1」、「マイ番組 2」には何も設定されていません。ジャンルやキーワードの変更、「マイ番組 1」、「マイ番組 2」への登録については **138** をご覧ください。

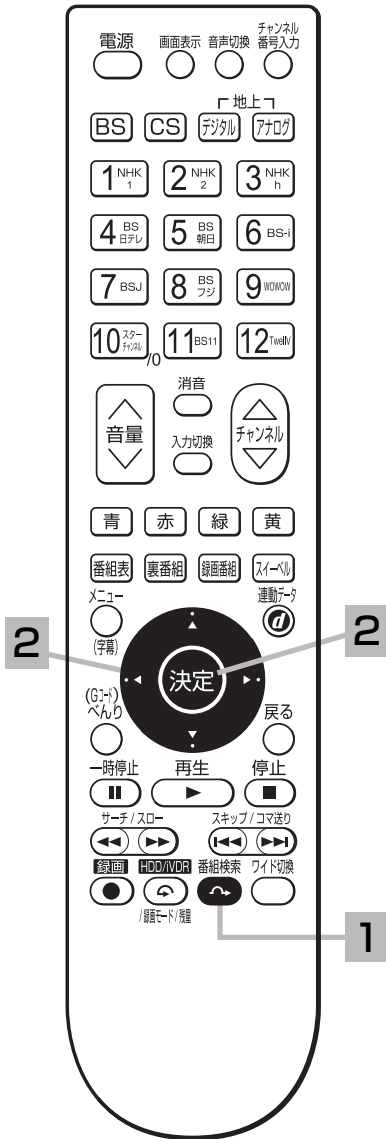



1 番組検索ボタンを押す

番組検索画面が表示されます。

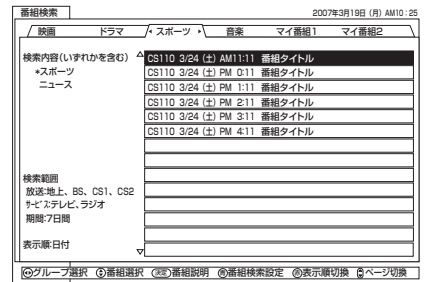
2 で番組を選び、決定ボタンを押す



-  でグループを切り換えることができます。
- 表示を消すときは、戻るボタンを押します。
- **赤** ボタンを押すと、表示する番組の順番をチャンネル番号順と日付順に切り換えることができます。
- 検索結果が複数ページある場合、チャンネルアップ/ダウンボタン  でページを切り換えることができます。

有料番組（ペイ・パー・ビュー）を購入する

BS、CS デジタル放送には無料と有料のがあります。有料のものには、事前に申し込みが必要な契約チャンネルと、画面上で購入操作が必要になるペイ・パー・ビュー番組があります。

ペイ・パー・ビュー番組を選びます。

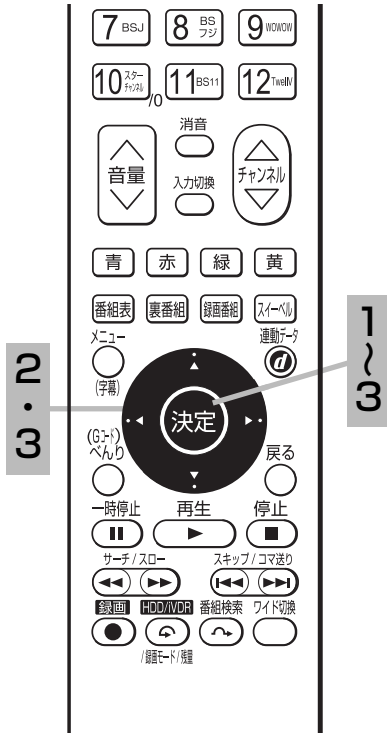

1 決定ボタンを押す
購入画面が表示されます。

プレビュー
視聴には購入操作が必要です
決定 購入操作

番組によっては、プレビュー（購入する前に無料で数分間視聴できる期間のこと）が表示されます。
プレビューの時間は番組で異なることがあります。
プレビューのない番組もあります。

2 ◀▶ で「購入する」、「視聴購入」、「録画購入」、「購入しない」の何れかの項目を選び、決定ボタンを押す

購入確認が表示されます。

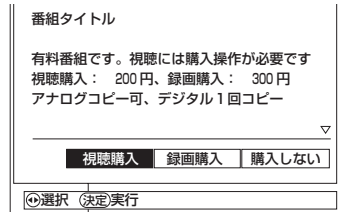

購入する	番組を購入します。但し、コピーガードにより録画できないことがあります。
購入しない	番組を購入しません。

追加料金を支払えば録画できる場合には、次の項目が表示されます。

視聴購入	番組を購入します。番組をご覧になれますが、コピーガードにより録画はできません。
録画購入	番組を購入します。番組をご覧になることも、録画することもできます。

3 ◀▶ で「はい」を選び、決定ボタンを押す

購入しないときは「いいえ」を選び、決定ボタンを押します。

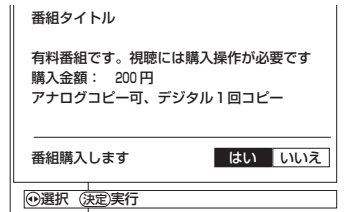

これで購入操作は完了しました。購入操作が完了した時点で課金されます。これ以後、実際に視聴しなかった場合でも料金が請求されます。

お知らせ

- 画面に表示される購入項目は番組により異なります。例えば「購入する」が表示されているときは、「視聴購入」「録画購入」は表示されません。
- 購入した番組を視聴していても他のチャンネルに切り換えたり、再度購入した番組のチャンネルに戻すことができます。
- 視聴制限の対象になる番組を選局したときは、制限解除画面が表示されます。視聴制限の設定や解除の方法は **143**、**145** をご覧ください。
- 購入した番組を録画する場合は、録画機器側の録画操作が必要です。
- 番組に追加購入の必要な信号のある場合は、追加購入の画面が表示されます。画面の説明に従って操作を行ってください。
- 2画面で地上デジタル、BS、CS デジタル放送をご覧のときは、◀▶および決定ボタンで、**1**、**2**の操作ができません。このときは、2画面を解除して操作してください。
- 購入情報が自動送信できなかった場合は、番組を購入できません。この場合、「視聴履歴を送信する」**150** をご覧になり、購入情報を送信してください。

メモ

コピーガードについて

BS、CS デジタル放送の中にはビデオデッキなどで録画できないようにコピーガードをかけている番組があります。コピーガードがかかっている番組を正常に録画することはできません。

複数の映像、音声からお好みのものを選ぶ

番組により、映像や音声などの信号を切り換えて楽しむことができます。切り換え可能な信号の内容は番組によって異なります。切り換えた信号が有料な場合もあります。字幕表示の設定もできます。字幕表示の設定はメニューからもできます。40

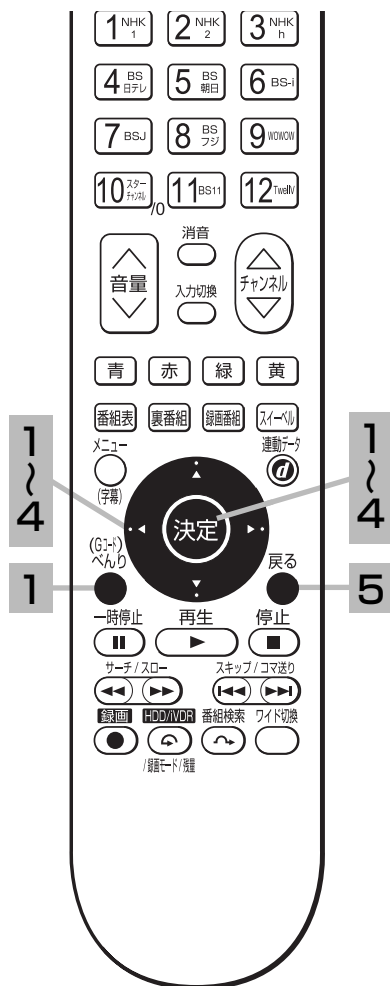

1 べんりボタンを押し、で「番組説明」を選び、決定ボタンを押す

番組説明画面が表示されます。



2 「信号切換」で、決定ボタンを押す

信号切換画面が表示されます。

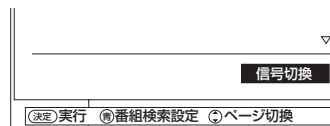

3 で設定する項目を選び、または決定ボタンを押し、で設定する



お知らせ

- 映像や音声の名称が放送局側から送られている場合は、送られてきた名称を表示します。
- 字幕のある番組で一度字幕ありに設定すると、字幕のある番組では常に字幕を表示します。
- お買い上げ時は、字幕は「なし」に設定されています。
- 142の操作で字幕表示出力を「する」に設定すると、録画中字幕の設定はできません。

映像	複数の映像がある場合は切り換えができます。マルチビュー放送の場合、映像の切り換えに連動して音声も自動で切り換わります。
音声	複数の音声がある場合は切り換えができます。
字幕	複数の字幕がある場合は切り換えができます。「なし」を選択すると字幕は表示されません。

切り換えた信号が有料の場合、購入画面が表示されます。26と同様に購入操作を行ってください。

4 設定が終了したらまたは決定ボタンを押す

5 戻るボタンを押す

終了します。

メモ

「信号切換」画面で、受信レベルを確認することができます。メニューの「各種設定」－「初期」－受信設定（地上デジタル）、受信設定（BS・CS）画面からも確認できます。（①準備編 102、106）

映像に合わせてワイド画面を切り換える

本機は横長のワイド画面を採用していますので、現行テレビ放送の映像も、映画など横長サイズの映像も、ワイド機能を使って画面一杯に拡大してお楽しみいただけます。さらに映像を上下に移動させて見やすい位置にすることもできます。

ワイドモードの選びかた

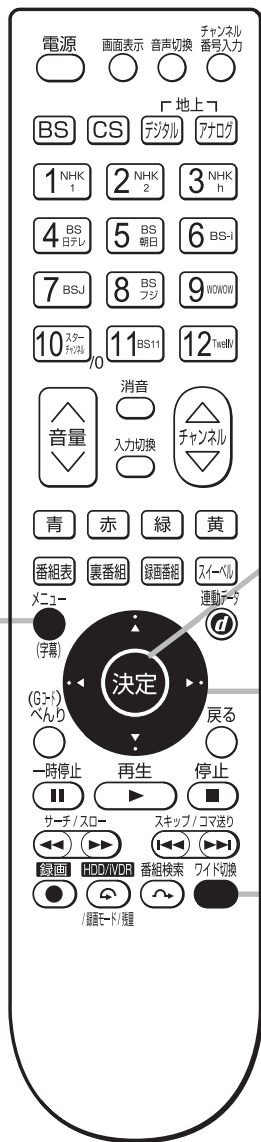

1 メニューボタンを押す
メニュー画面が表示されます。

ワイド切換ボタンを押すと「ワイド切換」画面を直接表示することができます。
3 へ

2 で「ワイド切換」を選び、
 または決定ボタンを押す

メニュー	
ワイド切換	映画1字幕
画面サイズ検調	+10/+1
画面位置	+ 9/0
映像モード	シネマティック
音声モード	スタンダード
オフタイマー	90分
字幕設定	
各種設定	
選択 決定 戻る	

3 でワイドモードを設定する

またはワイド切換ボタンを押すたびにワイドモードは、次のように切り換わります。

- 地上アナログ放送/ハイビジョン以外のデジタル放送(4:3番組)・ビデオ入力時
 - スムーズ ↔ 映画1 ↔ 映画1字幕
 - ノーマル ↔ フル ↔ 映画2字幕
- ハイビジョン以外のデジタル放送(16:9番組)
 - フル ↔ ズーム1 ↔ ズーム2
- ハイビジョンのデジタル放送・ビデオ入力時
 - フル1 ↔ フル2 ↔ ズーム1 ↔ ズーム2

※ハイビジョン (HD) : 1125i(1080i)、750p(720p)
ハイビジョン以外 (SD) : 525i(480i)、525p(480p)

ワイド切換
<input type="checkbox"/> スムーズ
<input type="checkbox"/> 映画1
<input checked="" type="checkbox"/> 映画1字幕
<input type="checkbox"/> 映画2字幕
<input type="checkbox"/> フル
<input type="checkbox"/> ノーマル
設定

●地上デジタル、BS・CS デジタル放送またはコンポーネント /HDMI 入力の16:9映像で画面の左右に帯がついた4:3映像をご覧になるときに、映像を拡大することができます。デジタル放送モードまたは入力モード毎に選択することができます。

- ・フル (フル): オリジナルの画面の左右に帯が付いた映像
- ・ズーム1 : 横方向に画面一杯まで拡大した映像
- ・ズーム2 : スムーズ相当の映像

●ワイドモードは、地上アナログ放送やデジタル放送 (HDD 再生含む)、または入力モード毎に設定することができます。

●お買い上げ時は、地上アナログ放送、デジタル放送 (HDD 再生含む SD)、ビデオ入力時は「スムーズ」が設定されています。

●設定したワイドモードは電源を切っても記憶されています。

●ラジオ放送などの映像のない番組や受信途中で映像情報を取得できない場合は、正しく切り換えできないことがあります。

4 設定が終了したらメニューボタンを押して、メニューを消す







○または決定ボタンを押すと、前の設定画面に戻すことができます。

お知らせ

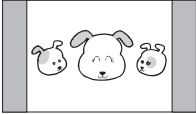
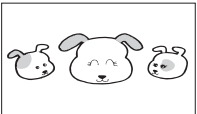
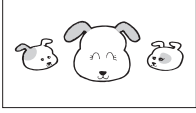
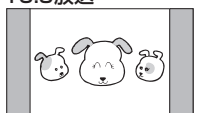
- このテレビは、各種の画面モード切り換え機能を備えています。テレビ番組等ソフトの映像比率と異なるモードを選びますと、オリジナルの映像とは見えかたに差が出ます。この点にご留意のうえ、画面モードをお選びください。
- このテレビを営利目的、または公衆に視聴させることを目的として、喫茶店、ホテル等において、ワイド機能を使った拡大状態で使用されますと、著作権法上で保護されている著作者の権利を侵害する恐れがありますので、ご注意願います。
- ワイド映像でない従来（通常）の4：3の映像をスムーズモードを利用して、ワイドテレビの画面いっぱいに表示してご覧になると、周辺画像が一部見えなくなったり変形して見えます。制作者の意図を尊重したオリジナルな映像は、ノーマルモードでご覧になれます。
- 本機は、アスペクト比制御信号の入った映像がビデオ1、4のS2映像入力に入力されると自動的にワイド画面一杯に表示します。（ワイド制御信号検出 **123**）

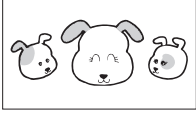
映像に合わせてワイド画面を切り換える

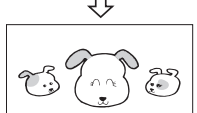
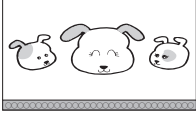
ワイドモードについて

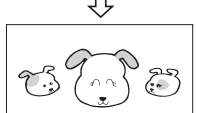
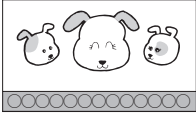
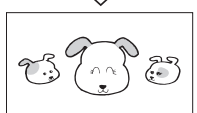
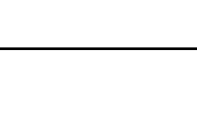
	<p>ノーマル 通常の 4 : 3 の映像は中央に映ります。</p>		<p>フル / フル 1 横方向を圧縮して記録された映像（スクイーズ映像）を横方向に画面一杯まで拡大します。ハイビジョン番組を楽しむときなどに使います。</p> <p>フル 2 ハイビジョン番組をオリジナルな映像で楽しむときなどに使用します。画面サイズはフル（フル 1）より表示領域が広がります。</p>
	<p>スムーズ 4 : 3 の映像を画面中央の真円度を保ち、水平方向を画面一杯にし、垂直方向に 10% 拡大します。ドラマなどのスタジオ番組に最適です。</p>	<p>16:9放送</p>  <p>↓</p> 	<p>ズーム 1 デジタル放送またはコンポーネント / HDMI 入力 1125i(1080i)、750p(720p) の 16 : 9 映像で左右に帯のある映像を拡大することができます。フル相当の映像になります。</p>
	<p>映画 1 ビスタサイズの映画などを水平・垂直両方向に約 30% 拡大します。上下に黒帯の入った映像で放送されている映画などを迫力の画面で楽しめます。</p>	<p>16:9放送</p>  <p>↓</p> 	<p>ズーム 2 デジタル放送またはコンポーネント / HDMI 入力 1125i(1080i)、750p(720p) の 16 : 9 映像で左右に帯のある映像を拡大することができます。スムーズ相当の映像になります。</p>
	<p>映画 1 字幕 字幕付のビスタサイズの映像に最適です。</p>	<p>16:9放送</p>  <p>↓</p> 	<p>ズーム 2 デジタル放送またはコンポーネント / HDMI 入力 1125i(1080i)、750p(720p) の 16 : 9 映像で左右に帯のある映像を拡大することができます。スムーズ相当の映像になります。</p>
	<p>映画 2 字幕 字幕付のシネスコサイズの映像に最適です。（お買い上げ時の画面位置は + 10 に設定されています。）</p>	<p>16:9放送</p>  <p>↓</p> 	<p>ズーム 2 デジタル放送またはコンポーネント / HDMI 入力 1125i(1080i)、750p(720p) の 16 : 9 映像で左右に帯のある映像を拡大することができます。スムーズ相当の映像になります。</p>

お知らせ

- ワイドモード「フル 2」に設定すると、番組により映像の周辺にドット状のノイズなどが見えることがあります。このようなときは「フル 1」に設定してください。
- HDD 再生時のワイドモードは、デジタル放送を表示している時に設定したモードとなります。従いまして、地上アナログ放送やビデオ 1、3、4 入力でのタイムシフト **47** や追いかけ再生 **72** などの HDD 再生画面では、ワイドモードが切り換わる場合があります。このような場合は、HDD 再生画面を表示中に、再度お好みのワイドモードに設定してください。
- ノーマルモードで長時間ご覧になると、中央の映像部分（両側の帯以外の部分）が焼き付く場合があります。焼き付きを防ぐには、ノーマルモード以外のモードでを使用することをおすすめします。
- ノーマルモードでご覧になる場合には背景色をグレーまたはオート 1/2 に設定する **135** ことで焼き付きを軽減できます。
- 焼き付きが軽度のときは白パターンを表示する **135**、または画面一杯に動画を映すことにより目立たなくなることがありますが、一度起こった焼き付きは完全には消えません。
- 地上デジタル、BS・CS デジタル放送またはコンポーネント / HDMI 入力の 16 : 9 映像で画面の左右に帯がついた 4 : 3 映像をご覧になる場合には、ズーム 1 またはズーム 2 に設定することで焼き付きを軽減できます。

メモ

ワイド機能の上手な使いかた

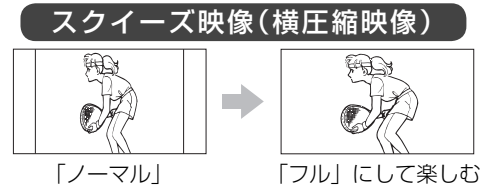
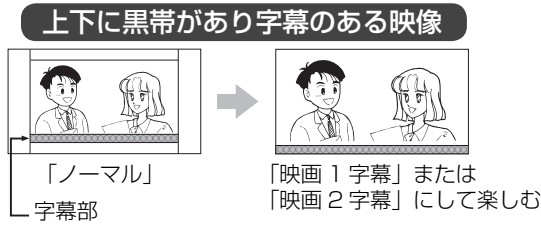
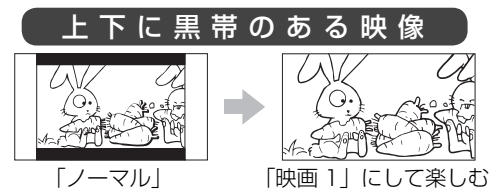
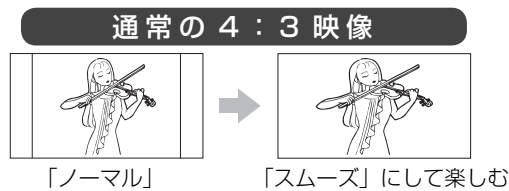

コンポーネント入力時のワイドモードについて

ビデオ 2、3 のコンポーネント入力端子に D 端子ケーブルで 525i (480i)、525P (480P) 信号を入力したときは、アスペクト比制御信号を検出して、自動的にワイドモードを切り換えます。(メニュー「その他」の「ワイド制御信号検出」設定が「する」のとき 128)

HDMI 入力時のワイドモードについて

HDMI 1、2、3 の HDMI 入力端子に HDMI ケーブルで 525i (480i)、525P (480P) 信号を入力したときは、アスペクト比制御信号を検出して、自動的にワイドモードを切り換えます。(メニュー「その他」の「ワイド制御信号検出」設定が「する」のとき 128)

2画面で番組を楽しむ

同時に2つの番組をお楽しみになりたいときなどに便利な機能です。
番組録画中や再生中でも2画面を楽しむことができます。 **73**

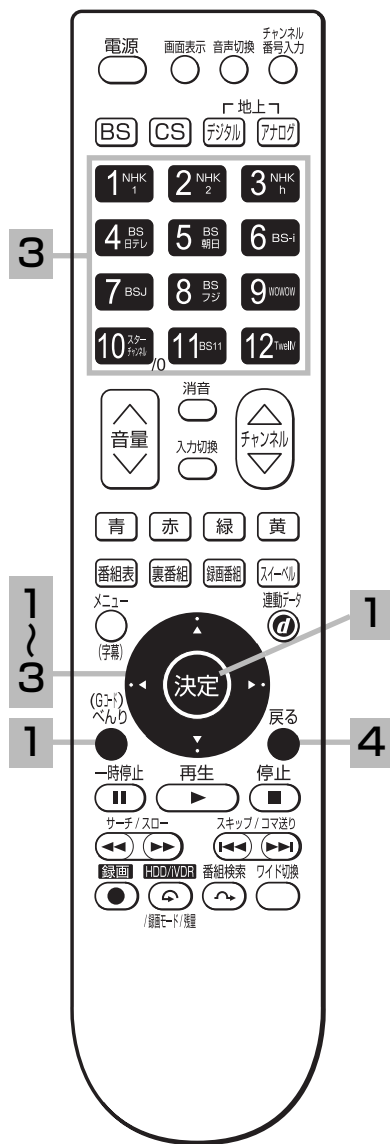

1 べんりボタンを押し、で「2画面」を選び、決定ボタンを押し



- 地上アナログ放送と地上・BS・CS デジタル放送、地上デジタル放送とBS・CS デジタル放送などを2画面で表示できます。
- デジタルチャンネルのデータ放送やi.LINK 端子 /DV 入力端子に接続したD-VHS などの画面およびSD メモリーカードの「写真を見る」画面は、2画面で見ることはできません。

2 画面切り換え

で左画面と右画面を切り換える
表示が選ばれた画面を示します。

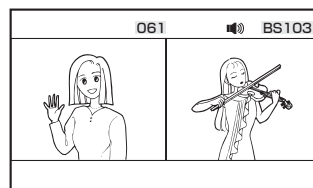

3 チャンネル切り換え

でチャンネルを切り換える
が表示している画面のチャンネルが切り換えられます。

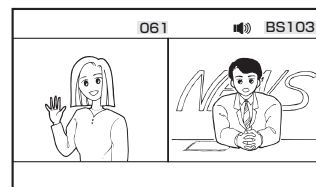

- 左画面を選んでいる場合も同様に、チャンネルを切り換えることができます。
- チャンネルボタンでも、切り換えることができます。
- HDMI1 ~ 3、ビデオ1 ~ 4に切り換えるときは、入力切換ボタンで切り換えてください。
- デジタル放送に切り換えるときは、BS、CS、地上デジタルボタンで切り換えてください。

4 戻るボタンを押すと 表示の画面が1画面となって2画面を終了します



お知らせ

- 「コンポーネント入力ーコンポーネント入力」 および 「HDMI 入力ーHDMI 入力」 同士の 2 画面表示はできません。
- 地上アナログ放送または外部ビデオ入力では、同じチャンネルまたは同じビデオ入力は選ぶことはできません。
- 2 画面表示をする前に視聴していた画面が左画面になります。
- 番組録画中や再生中の 2 画面表示については、**73** **お知らせ** をご覧ください。
- CATV ホームターミナルを接続して CATV の番組をご覧になっている場合は、ホームターミナル 1 台で CATV だけの番組を 2 つ同時に 2 画面でお楽しみいただくことはできません。

メモ

2 画面について

2 画面のときの音声出力、モニター出力は、下記のようになっています。

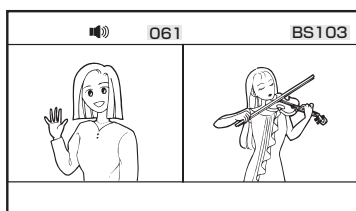

		選んでいる画面	
		左画面	右画面
スピーカー		左画面の音声	右画面の音声
ヘッドホン	モード 1	左画面の音声	右画面の音声
	モード 2	右画面の音声	右画面の音声
モニター出力		左画面の映像、音声	右画面の映像、音声

- ヘッドホンモードの選択は **124** を参照してください。
- 地上デジタル、BS・CS デジタル放送の 16:9 映像、ビデオ 2、3 のコンポーネント入力、HDMI 1,2,3 の場合、ワイド画面のまま表示されます。

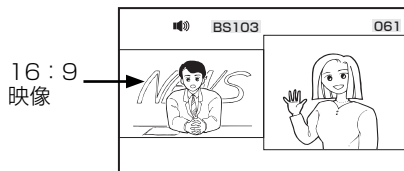

2 画面時のモニター出力について

- モニター出力端子からは、2 画面の映像は出力されません。モニター出力端子からは選んでいる画面の映像と音声が出力されます。ただし、録画または予約録画中は、録画している番組の映像と音声が出力されます。
- メニュー「その他」の「入力自動録画」が「する」設定のときは、モニター出力端子から映像と音声は出力されません。
- HDMI 1,2,3 に入力された HDMI 信号および、ビデオ 2、3 入力端子に入力されたコンポーネント映像と音声はモニター出力端子からは出力されません。
- ビデオ入力の映像および音声をモニター出力するときは、メニュー「初期」の「外部機器接続設定」の「モニター出力 (ビデオ)」を「する」に設定してください。(①準備編 **118**)

音を一時的に消したいとき

電話がかかってきたとき、来客のときなどに便利です。

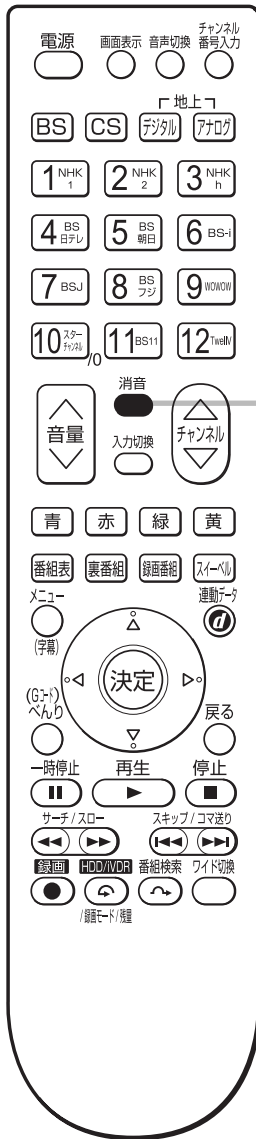

1 消音ボタンを押す

音が消えて、画面に図のような表示が出ます。
もう一度押すと、もとの音量に戻ります。



押した瞬間

消音ボタン

メモ

- 消音ボタンを押してもモニター出力の音声は消音されません。

消音時でも小さな音を出しておきたいとき

- 消音ボタンを押したときに、完全に音を消さずに小さな音を出しておくことができます。

ミュート音量の設定をしてください。124

- 消音にしたままでも音量(▽)ボタンを押すことにより、音量の設定を変えることができます。音を出すときは、もう一度消音ボタンを押すか、音量(△)ボタンを押してください。

チャンネル番号などを知りたいとき

テレビを楽しむ

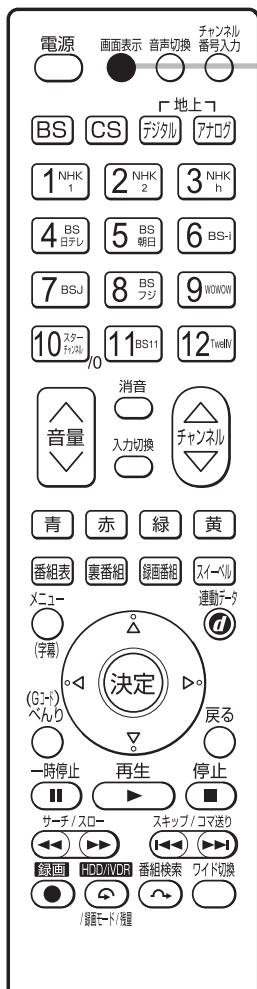

画面表示
ボタン

1 画面表示ボタンを押す

ご覧のチャンネルの番号や録画モード等が画面に表示されます。表示は約6秒で自動的に消えます。



✉ マークについて

このマークは、デジタル放送の未読メールがあるときに表示されます。表示を消すこともできます。[146]

お知らせ

ビデオのときは

- ビデオのときは、入力端子に接続した機器に合わせて表示を書き換えることもできます。(①準備編 [121])
- IR コントロール設定画面で外部機器を設定すると、表示も自動的に書き換えられます。(①準備編 [122])
- HDMI/DVI 入力の場合は、解像度も表示します。(①準備編 [43])

デジタル放送時の音声モード表示について

サラウンド・ステレオ番組のときは、「ステレオ」部の表示は「5.1ch」、「3/1ch」または「3/2ch」と表示されます。

画面表示例

	●テレビ放送のとき				●HDD 録画 / 再生のとき	●ビデオのとき
	地上アナログ放送	地上デジタル放送	BS デジタル放送	CS デジタル放送		
モノラル放送時	4	012 012-1 枝番	BS103	CS100	各動作モードが表示されます。 [44]、[48]、[67] などをご覧ください。	ビデオ入力の場合 ビデオ 1 - ビデオ入力番号 ビデオ 2、3 にコンポーネント信号を入力したときは以下のように表示されます。 ビデオ 2 ビデオ 3 コンポーネント 1 コンポーネント 2
ステレオ放送時	4 ステレオ	012 ステレオ 012-1 ステレオ	BS103 ステレオ	CS100 ステレオ		HDMI 入力の場合 HDMI 1 - HDMI 入力番号
二重音声放送時	4 主 例) 主音声	012 主 012-1 主	BS103 主	CS100 主		i.LINK 入力の場合 i.LINK
強制モノラル放送時	4 モノラル	-	-	-		

ステレオや2カ国語音声に切り換える

二重音声放送およびステレオ放送 (HDD 再生含む) のときには、2カ国語 (二重) 音声、ステレオ音声など音声内容を選ぶことができます。

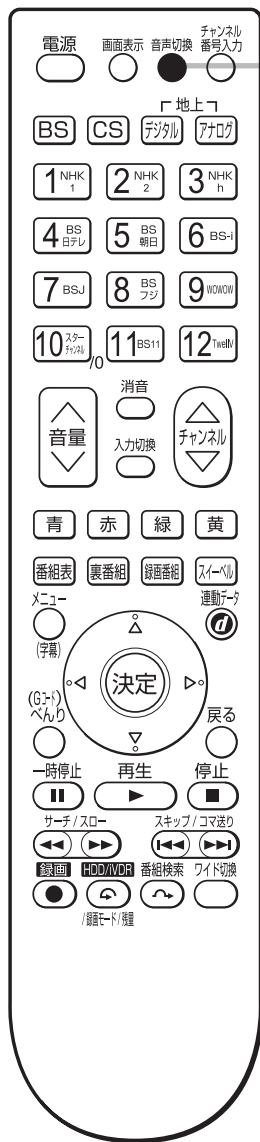

音声切換
ボタン

二重音声放送のとき

1 音声切換ボタンを押す

音声切換ボタンを押すごとに、図のように切り換わります。

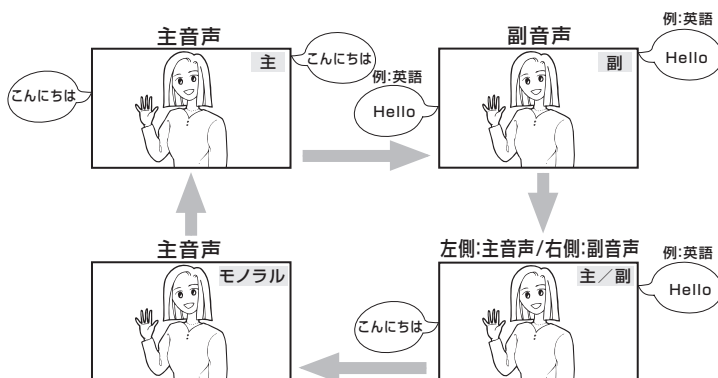

- デジタル放送 (HDD 再生含む) では、モノラルに切り換えることはできません。
- 画面に音声モードが表示されている時に、音声切換ボタンを押して切り換えてください。

ステレオ放送のとき

ステレオ放送が始まると自動的にステレオ音声になります。

- 地上アナログ放送時、電波が弱いとか雑音が多いなどステレオ音声聞きづらいつきは「モノラル」にすると聞きやすくなる場合があります。

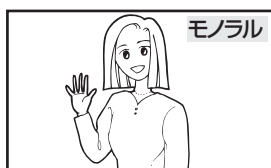

- デジタル放送 (HDD 再生含む) では、モノラルに切り換えることはできません。

外部入力(ビデオ入力)から録画した番組などを再生するとき

1 音声切換ボタンを押す

音声切換ボタンを押すごとに、図のように切り換わります。

→ステレオ(L/R)→ステレオ(L)→ステレオ(R)→

一度電源を切ると、「ステレオ(L/R)」にもどります。

お知らせ

- デジタル放送では、複数音声の番組が放送される場合があります。複数音声放送の場合も、音声切換ボタンで音声内容を選ぶことができます。
- 複数の音声がある場合は、以下のように先頭に数字が表示されます。
 - ・第一音声の主の場合…①主
 - ・第二音声がステレオの場合…②ステレオ
- べんり「番組説明」の信号切換でも切り換えることができます。 **27**
- ステレオ番組やモノラル番組のときは、音声切換ボタンを押しても、音声は切り換わりません。

画面を見やすい向きに合わせたいとき（スイーベル）

スイーベル機能をお使いになれば、リモコン操作でお手軽に画面の向きを調節することができます。プラズマテレビの P37-HR01、P42-HR01 は、別売りのスタンドを取り付けたときに使用できます。

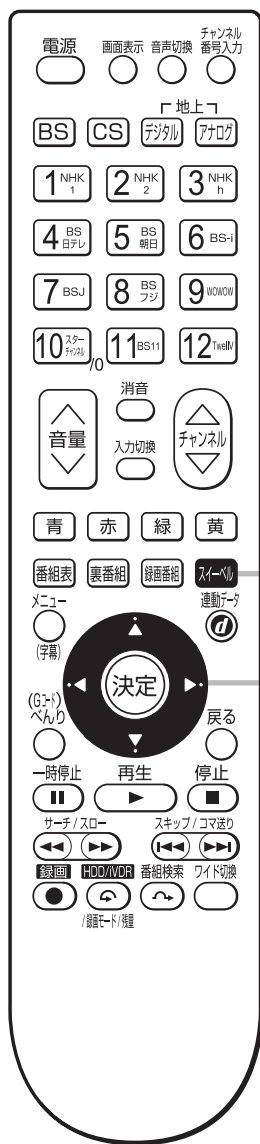

準備

- ① あらかじめテレビとスタンドを専用接続ケーブルで接続します。液晶テレビの L32-HR01 は、お買い上げ時に接続されています。
- ② **6** の操作で「各種設定」の「その他」画面を表示し、「スイーベル操作」の設定を「する」にします。お買い上げ時は「する」の設定になっています。

1 スイーベルボタンを押す

スイーベル画面が表示されます



- テレビとスタンドとの専用接続ケーブルが接続されていない場合は「使用できません」と表示されます。
- メニューの「その他」画面の「スイーベル操作」の設定 **132** が「しない」になっている場合は「操作できません」と表示されます。お買い上げ時は「する」になっています。
- スイーベル画面の表示は、何も操作しなければ約 6 秒後に消えます。

2 方向キーで画面をお好みの向きに調節する

左向きまたは右向きの回転動作中は画面表示されます



左に向く / 右に向く



- 方向キーの操作はスイーベル画面が表示されているあいだに調節してください。
- 画面部の調節角度は正面に対して左右 30 度までです。

お知らせ

- スイーベル機能をご使用にならないときや、小さなお子様などにいたずらされないようにするには、メニューの「その他」画面の「スイーベル操作」の設定を「しない」にします。 **132**
- スイーベル操作を行なうと、写真を見る **107**、番組表 **22**、番組検索 **25**などの画面は自動的に終了します。

お守りください

- スィーベル機能をお使いになる場合、手動などにより過度な力を加えますと故障の原因となります。
- テレビに乗ったり、ぶら下がったりしないようにしてください。また、テレビを前後左右に揺らさないでください。スタンドの故障の原因となります。
- スィーベル操作中は、回転範囲内に顔や手などを近づけないでください。手を挟んだり、けがの原因となることがあります。特に小さなお子様のご家庭ではご注意ください。
- テレビの回転範囲内に花びんなど、ものを置かないようにしてください。テレビの回転部に接触してものを破損したり、スタンドの故障の原因となることがあります。
- テレビを傾いた場所や、凸凹のある場所などに設置しないでください。スィーベル機能が正常に動作しない場合があるだけでなく、故障の原因となります。
- テレビを壁掛けでご使用になる場合は、必ずモニターとスタンド間の専用接続ケーブルを外してご使用ください。

メモ 本体とスタンドの接続について

- 本体からスタンドを取り外す場合は、必ず専用ケーブルを本体後面の専用スタンド接続端子から外してください。
- 再度スタンドを取り付ける場合は、専用接続ケーブルを本体後面の専用スタンド接続端子に挿入してください。

プラズマテレビの場合

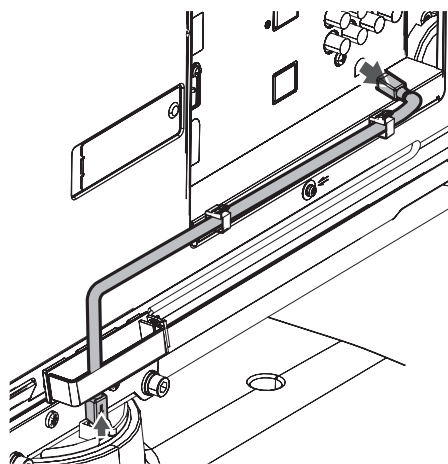

液晶テレビの場合

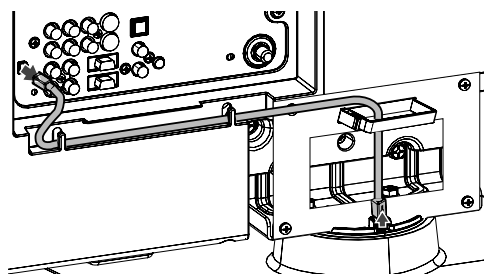

字幕放送を見るには

字幕のある番組では字幕を表示することができます。

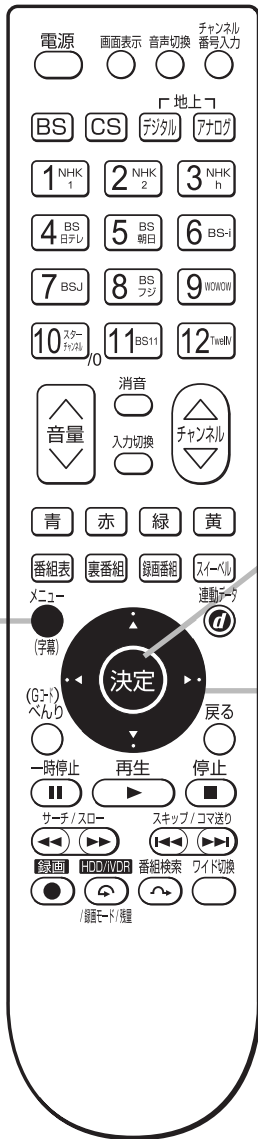

1 メニューボタンを押す
メニュー画面が表示されます。

2 で「字幕設定」を選び、 または決定ボタンを押す

メニュー	
ワイド切換	映画1字幕
画面サイズ微調	+ 10/+1
画面位置	+ 9/0
映像モード	シネマティック
音声モード	スタンダード
オフタイマー	90分
字幕設定	切
各種設定	>
選択	決定 (戻る)

3 で切 / 入を設定する

「入」：字幕のある番組では字幕を表示します
「切」：字幕は表示されません
お買い上げ時は、字幕は「切」に設定されています。

字幕設定	
<input checked="" type="checkbox"/> 入	
<input type="checkbox"/> 切	
設定	

4 設定が終了したらメニューボタンを押して、メニューを消す

お知らせ

- 字幕のある番組で一度字幕ありに設定すると、字幕のある番組では常に字幕を表示します。
- 複数の字幕がある場合は、べんり「番組説明」の信号切換で切り換えることができます。 **27**
- **142**の操作で字幕表示出力を「する」に設定すると、録画中字幕の設定はできません。

本体で操作する

お手近にリモコンがないときは、本体での操作もできます。HDD 関連の操作は **44**、**72**、**74** などをご覧ください。

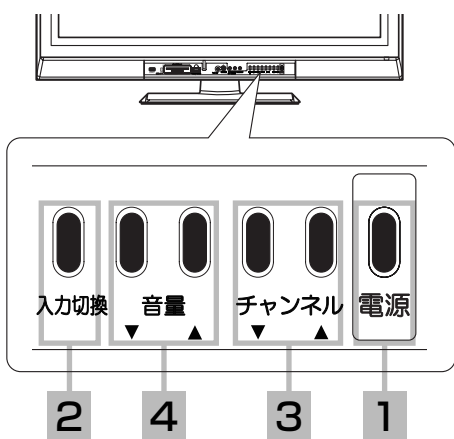

L32-HR01 は側面にボタンが付いています。

1 電源を入れる

本体の主電源を押してスタンバイランプが赤く点灯している場合は、本体の電源ボタンを押すと電源が入り、受像ランプが青に点灯します。電源を切るときは、もう一度電源ボタンを押します。

受像ランプが青に点灯しているときに主電源スイッチを切にした場合、次に主電源スイッチを入にすると、電源が入りスタンバイ / 受像ランプが青に点灯します。

2 入力切換ボタンで「テレビ」を選ぶ

入力切換ボタンを押すごとに、図のように切り換わります。(お買い上げ時)

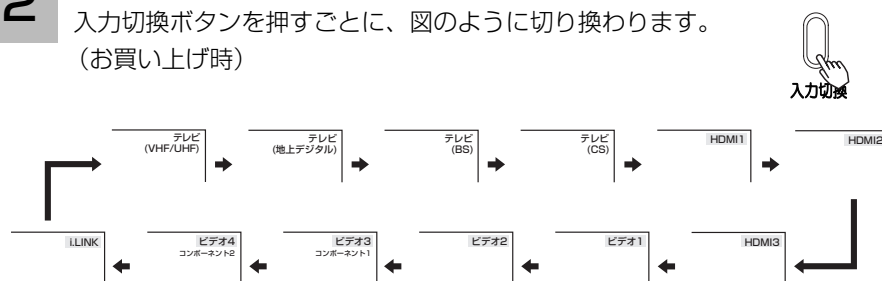

地上デジタル放送を選択するには、地上デジタル放送開始後に地上デジタルチャンネルの設定 (CH 合せ (地域名)) (①準備編 **98**) を行なう必要があります。

3 チャンネルを選ぶ

ボタンを押すごとに、チャンネルを順逆送りで選局することができます。



地上デジタル、BS、CS デジタル放送は選んだ番組によって、以降の操作が異なります。

- 有料番組を選んだとき **26**
- 視聴制限の対象になる番組を選んだとき **145**

4 音量を調節する

音量の大きさが数字と !!!!!!!!!!!!!!! で画面に表示されます。

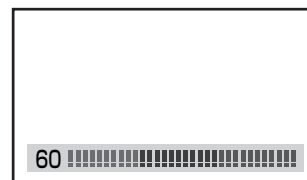
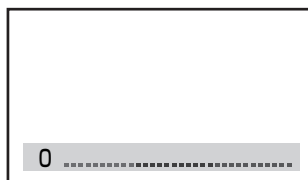

メモ

入力スキップ設定について

ご使用にならない入力端子がある場合、入力切換ボタンを押したとき飛び越し (スキップ) させることができます。(①準備編 **119**)

チャンネルアップ / ダウン選局について
空きチャンネルの飛び越し選局の設定を
すると、空きチャンネルを飛び越して放
送されているチャンネルを早く選局する
ことができます。

- 地上アナログ放送のとき (①準備編 **97**)
- デジタル放送のとき (①準備編 **103**、**108**)

番組を録画する

録画する 44

- 見ている番組を録画する 44
- タイムシフト 47
- 時間を指定して録画する（クイックタイマー録画） 48
- 途中でクイックタイマー録画をやめるには 48

録画予約する 49

- 番組を予約する 49
- Gコード® 予約する 56
- マニュアル予約する 58
- 予約の確認、取り消しをする 64

録画する

見ている番組を録画する

重要 録画する前に必ずお読みください。

視聴中の番組を HDD または iVDR に録画します。

デジタル放送を受信していない場合には録画する前に必ず時刻設定 (①準備編 112) を行なってください。

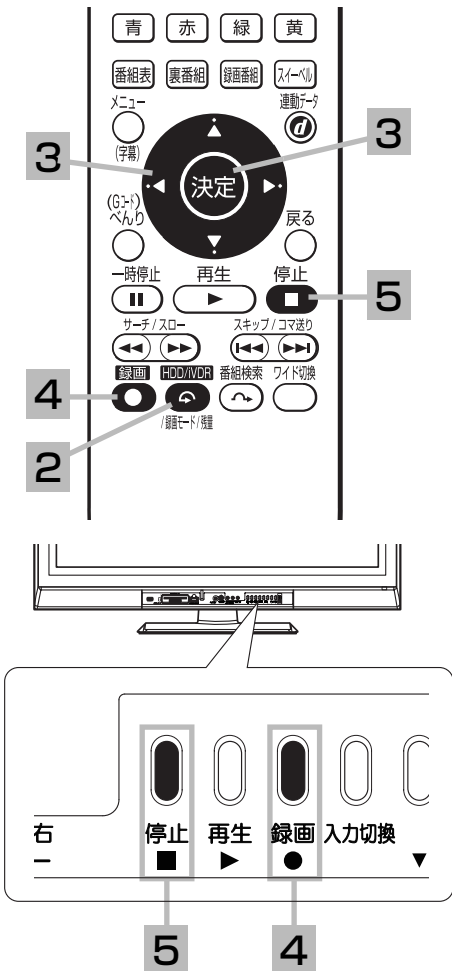

L32-HR01 は側面にボタンが付いています。

1 録画したいチャンネルを選ぶ

2 HDD/iVDR (録画モード / 残量) ボタンを押す

録画モードと残量が表示されます。

3 ◀ または HDD/iVDR ボタンで HDD か iVDR を選択し、▶ で録画モードを選ぶ

デジタル放送の場合

HDD	iVDR
地上デジタル放送:	
<input type="checkbox"/> TS	4時間00分 [HD]
<input type="checkbox"/>	10時間00分 [SD]
<input type="checkbox"/> TSE	9時間00分
<input checked="" type="checkbox"/> XP	10時間00分
<input type="checkbox"/> SP	20時間00分
<input type="checkbox"/> LP	30時間00分
<input type="checkbox"/> EP	140時間00分
残量	
④設定 (戻る)	

アナログ放送の場合

HDD	iVDR
地上アナログ放送:	
<input checked="" type="checkbox"/> XP	10時間00分
<input type="checkbox"/> SP	20時間00分
<input type="checkbox"/> LP	30時間00分
<input type="checkbox"/> EP	140時間00分
残量	
④設定 (戻る)	

4 録画ボタンを押す

録画が開始されます。
録画マーク、録画チャンネル、録画先、録画モードが表示されます。
録画番組の情報が登録されます。 66

● BS103 ● HDD XP 00:00:00

5 録画を停止するには停止ボタンを押す

録画停止マークが表示されます。



お知らせ

iVDR への録画について

本機での動作が確認されている日立マクセル製の iVDR を使うことをおすすめします。それ以外は、十分に性能を発揮できない場合があります。

iVDR を選択しても、iVDR スロットに iVDR が挿入されていないときは、録画ボタンによる録画はできません。

録画できる映像について

本機内蔵のテレビチューナーで受信した番組はほとんど録画できますが、受信状況が悪い番組 (ノイズ、ゴースト、ブロックノイズが多い) や、ノイズが多いビデオの再生、その他下記の信号は録画できません。

ゲーム機器の映像、VTR などの特殊再生映像、コンポーネント入力画面、HDMI 入力画面、コピーガードがかかったビデオテープや DVD の再生映像、録画が禁止されているデジタル放送番組

HDD/iVDR の残量表示について

HDD/iVDR への録画は、録画モードにより映像の情報量に合わせてデータの記録量を変化させる方式 (可変ビットレート方式: VBR) を採用しているため、表示される残量と実際に録画できる時間が異なることがあります。

残量表示が少ないときは、あらかじめ不要な番組を消去し、余裕がある状態で録画してください。

録画モードの TS(SD) は、525i(480i) で放送されている番組を録画する場合の目安です。525p(480p) の場合は、TS(HD) の録画時間の 2 倍程度が目安となります。

録画モードと録画時間

本機の内蔵 HDD に録画できる時間の目安です。

入力		デジタル放送	アナログ (UHF/VHF) 放送、外部入力	録画映像
TS	HD	約 24 時間	—	ハイビジョン
	SD	約 72 時間	—	標準画質
TSE HD/SD ※		約 50 時間	—	ハイビジョン相当
XP (高画質)		約 50 時間		標準画質
SP (標準)		約 98 時間		
LP (長時間)		約 192 時間		
EP (長時間)		約 312 時間		

※ TSE モードでは SD 放送も録画できますが、HD 放送を TS モードより長時間録画する場
合におすすめします。

お知らせ

TSE 録画モードについて

TSE モードはハイビジョン相当の画質ですが、受信状態や番組のシーンによってはブロックノイズが発生したり本来の放送画質とは異なる場合があります。

EP モードについて

EP モードでは記録時間を優先するために、録画映像の解像度が下がります。画質を優先される場合は、LP モード以上をおすすめします。

デジタル放送の HD (ハイビジョン) 放送を録画するときは SP モード以上で録画することをおすすめします。

アナログ放送や外部入力録画およびデジタル放送の SD (標準画質) 放送をダウンコンバート録画する場合は LP モード以上をおすすめします。

お知らせ

- 電源ボタンを押してから、HDD が起動するまでに約 90 秒程度かかります。
- ラジオ放送およびデータ放送は、録画することができません。
- 連続録画時間は最大で 9 時間 59 分です。9 時間 59 分が経過すると録画は自動的に停止します。
- HDD の残量が約 5G バイトになると録画開始時にメッセージが表示されます。
- 録画中に電源ボタンを押して、スタンバイ状態にすると録画は停止されます。(予約録画とクイックタイマー録画は除く)
- 録画中に主電源スイッチを切ったり、停電になった場合、最後の 1 分の録画は記録されません。
- 録画しているチャンネルは切り換えできません。
- 録画を一時停止することはできません。
- 録画中に予約の開始時刻になると予約が優先され、それまでの録画は停止します。
- 約 15 秒以下の録画はできません。録画開始から 15 秒以内に録画を停止した場合は、録画は保存されません。
- HDMI 1、2、3 入力、コンポーネント入力 (ビデオ 2、3) を録画することはできません。
- S1、S2 ビデオ信号を外部入力から連続録画した場合、再生時に信号の切り換わりで映像が乱れる場合があります。
- テレビ放送に連動したデータ放送 **19** は TS モードで録画されますが、録画したあとで再生した場合、データ放送の内容によっては操作できない場合があります。
- デジタル放送において、受信状況が悪い状態 (画面に四角のノイズ (ブロックノイズ) が出たり、映像、音声途切れたりする状態) で録画を行なうと、電波の異常が原因により録画の先頭が切れたり、途中で録画が途切れたりすることがあります。またこの場合、録画時間表示と実際の再生時間が異なる場合があります。
- 録画する放送や外部入力信号の内容によっては、残量表示時間より録画できる時間が短くなる場合があります。
- デジタル放送の録画では、放送番組毎に録画番組の情報が登録されます。
- 録画中に録画が禁止されている番組または映像になると録画を停止します。それまでの内容が HDD に録画されます。
- デジタル放送のハイビジョン番組を XP、SP、LP、EP モードで録画する場合は、ダウンコンバート録画になります。
- 録画できる番組の数は、最大 999 個です。
- デジタル放送を受信していない場合には、録画する前に必ず時刻設定を行なってください。時刻設定 (①準備編 **112**) がされていないと、正しく録画予約できません。また、録画番組一覧が正しく表示されません。
- 録画予約の操作については「録画予約する」 **49** をご覧ください。
- 停電などの原因により録画が途中で中断された場合、再び電源を入れても録画は再開されません。また、録画された番組を正しく再生できないことがあります。
- 録画された番組が「1 回だけ録画可能 (1 回コピー可)」の場合、アナログ接続によるデジタル機器へのダビングは出来ません。
- 写真を見る **107**、番組表 **22**、i.LINK 操作画面 **110** を表示しているときは、録画操作はできません。
- 録画中は、メニュー、番組表、録画番組などの画面表示の動作が遅いときがありますが、故障ではありません。 **161**

録画する

TSE 録画モードについて

本機では、デジタル放送のハイビジョン番組をハイビジョン相当の画質で長時間、HDD に録画することができる TSE 録画モードがあります。ハイビジョン番組を HDD に録画するときに、録画モードを TSE に設定してください。TSE モードはハイビジョン相当の画質ですが、受信状態や番組のシーンによってはブロックノイズが発生したり本来の放送画質とは異なる場合があります。

デジタル放送のダウンコンバート録画について

本機では、デジタル放送のハイビジョン番組を標準テレビ信号にダウンコンバートした後、HDD に録画することができます。デジタル放送を録画するときに、録画モードを XP、SP、LP、EP に設定するとダウンコンバート録画モードになります。本機能をお使いになると、デジタルハイビジョン番組を長時間録画することができます。

デジタル放送の著作権保護について

本機では、著作権保護によりコピー禁止の情報が付加されている放送番組や映像ソフトは、録画することができません。

裏番組録画について

本機では、テレビ放送を視聴しながら、別の放送番組を HDD に録画することができます。(裏番組録画)
裏番組録画中に停止ボタンを押すと、予約録画、クイックタイマー録画以外の録画は停止します。

お知らせ

- デジタル放送を TSE モード録画またはダウンコンバート録画した場合、複数の映像や音声を送られている番組でも、選択された 1 種類の映像、音声の録画となります。また、番組に付随しているデータ放送も録画できません。デジタル放送を再生時も同様にお楽しみいただきたい場合は、「TS」モードで録画することをおすすめします。
- タイムシフトモードでは、TSE モード録画またはダウンコンバート録画はできません。「TS」モード固定になります。
- TSE モード録画またはダウンコンバート録画番組を再生すると、CM の映像シーンが乱れたり、表示されなくなる場合があります。
- メニュー等の画面表示部分は、録画されません。
- 録画した番組を再生中に、番組説明を表示することはできますが、表示される内容は放送されている情報の一部となります。
- TSE モード録画またはダウンコンバート録画した番組の番組説明を表示した場合、録画した番組によっては映像、音声欄が表示されないことがあります。
- デジタル放送を TSE モードまたはダウンコンバート録画すると、シーンの切り換わりや動きの激しいシーンではブロックノイズが発生する場合がありますが、故障ではありません。
- デジタル放送の受信状態が悪いときに、TSE モードまたはダウンコンバート録画モードで録画すると、一時的に映像や音声が止まったりする場合があります。画面に映っている映像よりも悪くなります。これは、入力電波にノイズが入りテレビ内部で再圧縮処理ができなくなるもので故障ではありません。
- iVDR へ録画中など「動作中ランプ」が点滅中のときは、iVDR を抜かないでください。iVDR の録画内容が損なわれる場合があります。
- セキュア非対応の iVDR はアナログ放送（外部入力）とコピー・フリー（コピー制限なし）のデジタル放送のみ録画可能です。コピー・ワンス（1 回コピー可）のデジタル放送は録画できません。iVDR-Secure ディスクを推奨します。

タイムシフト

番組視聴中に、HDD に番組を一時保存することができます。何かの用事で席を立つときに押しておく、決定的なシーンを見逃しません。



1 番組視聴中に一時停止ボタンを押す

タイムシフトに移行する確認メッセージが表示されます。

2 「はい」を選択し、決定ボタンを押す

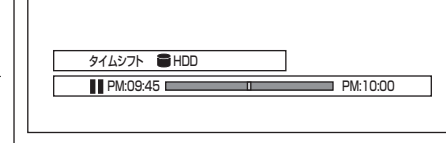
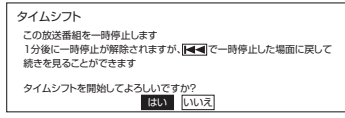

タイムシフトを開始します。

3 一時停止ボタン、または再生ボタンを押す

再生が開始されます。

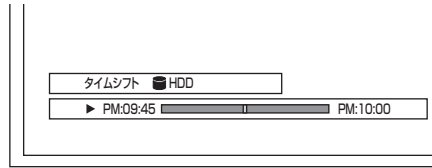

1 分間操作をしないと一時停止は解除され、再生が始まります。

4 タイムシフトをやめるには

停止ボタンを押す

終了確認が表示されます。
録画番組として残すこともできます。
残す場合は「はい」を選択します。

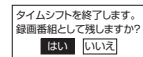

お知らせ

- タイムシフトで録画した番組は、録画番組として HDD に残すことができます。終了確認時に「いいえ」を選択するとタイムシフト終了時に消去されます。
- 録画は、HDD/iVDR (録画モード/残量) ボタンで選択された録画先に録画します。iVDR を選択していて、iVDR スロットに iVDR が挿入されていないときは、タイムシフトはできません。
- 予約録画が開始されると、タイムシフトは自動的に終了します。予約録画実行中は、タイムシフトはできません。
- HDD の残量が少ない場合、タイムシフトができない場合があります。
- ラジオ放送およびデータ放送は、タイムシフトできません。
- 早送り再生で録画しているシーンに近づくとき、一時停止になります。
- デジタル放送で番組をまたぐタイムシフトする場合、番組の切り切り目目で黒い画面となったり、ブロックノイズがあらわれることがあります。故障ではありません。また、番組の条件によっては、番組の切り切り目目でタイムシフトが中断されることがあります。
- 録画が禁止されている番組または映像信号をタイムシフトすることはできません。
- HDMI 入力時またはコンポーネント入力 (ビデオ 2、3) の時は、タイムシフトはできません。
- タイムシフト動作中は、録画/予約ランプが赤色に点灯します。

録画する

時間を指定して録画する (クイックタイマー録画)

録画する時間を選んで、自動的に録画を終わらせることができます。(クイックタイマー録画)

44 の操作で録画を開始します。

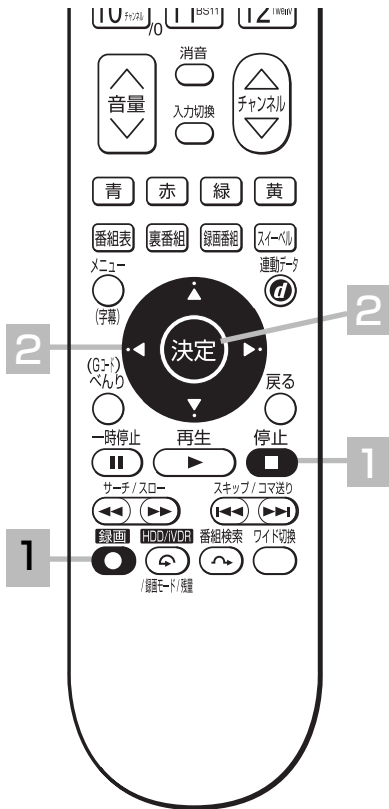

1 録画ボタンを押す

クイックタイマー録画時間が表示されます。

● BS103 HDD TSE ケックタイマー-0h30m

● 押すごとに下記のように録画時間が切り換わります。(最大 6 時間)

クイックタイマー表示なし / 番組終了まで / 30分 / 1 時間 / 1 時間 30分 / 2 時間 / 3 時間 / 4 時間 / 5 時間 / 6 時間

● 設定した時間を録画したあと、自動的に停止します。

途中でクイックタイマー録画をやめるには

1 停止ボタンを押す

終了確認が表示されます。

2 決定ボタンで「はい」を選び、決定ボタンを押す

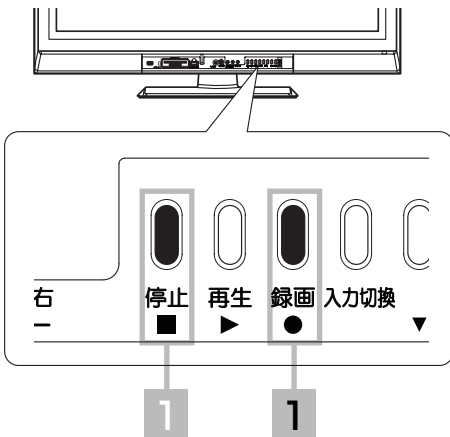

L32-HR01 は側面に
ボタンが付いています。

お知らせ

クイックタイマー録画について

- 「番組終了まで」を選択すると、番組終了時刻まで録画を行ないます。アナログ放送およびビデオ入力時は選択できません。
- クイックタイマー録画中は、「画面表示」ボタンを押すと画面に録画の残り時間が表示されます。
- クイックタイマー録画中に録画ボタンを押すと、録画時間を変更することができます。
- クイックタイマー録画、または予約録画時は、本体の電源ボタンまたはリモコンで電源を「切」にしても録画をつづけます。
- 外部入力のビデオ信号を録画する場合、録画中にコピー制御情報を検出すると、録画中の番組全てがコピー制御の対象になります。
- クイックタイマーの録画時間は、画面上で時間を "h"、分を "m" で表示しています。
- 追いかけ再生 72 や同時に録画、再生を行っている場合は、クイックタイマーを設定、解除することはできません。設定や解除を行う場合は、再生を停止してください。
- クイックタイマー録画中に予約録画の開始時刻になった場合は、クイックタイマー録画が優先され、予約録画はキャンセルされます。
- iVDR を選択しても、iVDR 挿入口に iVDR が挿入されていないときは、クイックタイマー録画はできません。

録画予約する

番組を予約する

まだ放送が始まっていない番組や放送中の番組を予約することができます。予約できる番組は28番組までです。HDDへの録画予約をはじめ、IRコントローラーやi.LINKを使用すれば、予約とビデオの録画を連動させることもできます。



まだ放送が始まっていない番組を予約するとき

1 番組表22や番組検索25などで、予約する番組を選び、決定ボタンを押す

予約設定画面が表示されます。

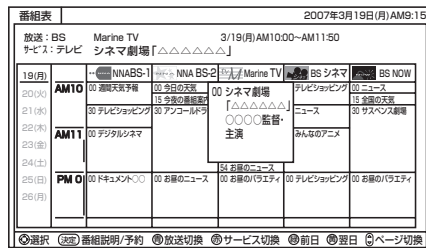

予約設定画面では、チャンネルアップ/ダウンボタンで番組説明のページを切り換えることができます。

番組を録画する

録画先を選択する

2 決定ボタンで「録画先」を選択し、決定ボタンを押す

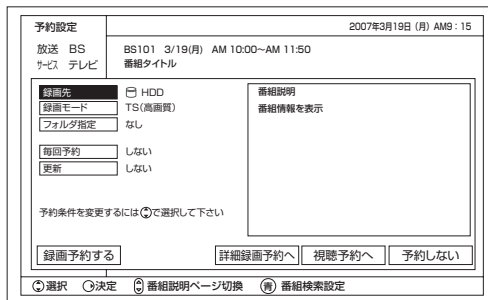

3 決定ボタンで録画先を選択し、決定ボタンを押す

決定ボタンで下記のモードが選択できます。
HDD/iVDR/D-VHS1/
D-VHS2/D-VHS3/外部アナログ機器

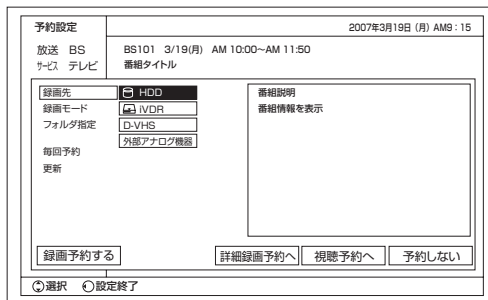

お知らせ

視聴予約を行う場合

- ①手順2で、「視聴予約へ」を選択し、決定ボタンを押す。
 - ②予約条件（映像、音声、字幕など）を設定する。
 - ③「視聴予約する」を選んで決定ボタンを押す。
- 本体の電源をオン（受像）にしておけば、開始時刻になると予約されたチャンネルを選局します。以降は通常の操作ができます。

- IRコントローラー（①準備編122）または入力自動録画141により外部録画機器へ録画するときは「外部アナログ機器」を選んでください。
- D-VHSは登録されている機器を表示します。
- 地上アナログ放送や外部入力の場合は、D-VHSは設定できません。

（次ページにつづく）

録画予約する

番組を予約する (つづき)



録画モードを選択する

4 で「録画モード」を選択し、 または決定ボタンを押す



5 で録画モードを選択し、決定ボタンを押す

- で下記のモードが選択できます。
- ・録画先が HDD/IVDR のとき
TS/TSE/XP/SP/LP/EP
 - ・録画先が D-VHS のとき
HS/STD

●地上アナログや外部入力の場合、TS、TSE は選択できません。

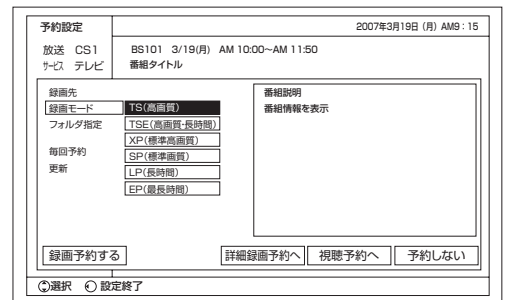

録画するフォルダを選択する

6 で「フォルダ指定」を選択し、 または決定ボタンを押す

●フォルダ指定を行うには、事前にフォルダを作成する必要があります。



7 ④で録画するフォルダを選択し、決定ボタンを押す

④で下記のフォルダが選択できます。
なし / フォルダ 1 / フォルダ 2...

●フォルダ名は設定されたフォルダ名を表示します。81

予約設定		2007年3月19日 (月) AM9:15	
放送	CS1	BS101	3/19(月) AM 10:00~AM 11:50
テレビ	テレビ	番組タイトル	
録画先	フォルダ1	番組説明 番組情報を表示	
録画モード	フォルダ2		
フォルダ指定	フォルダ3		
毎回予約	フォルダ4		
更新	フォルダ5		
	フォルダ6		
	フォルダ7		
	フォルダ8		
	フォルダ9		
録画予約する		詳細録画予約へ 視聴予約へ 予約しない	
④選択 ⑤設定終了			

お知らせ

番組予約で、毎回予約を「しない」以外に設定した場合、番組の編成によっては予約が実行されない場合があります。実行されない予約は、予約一覧でグレーで表示されます。

予約一覧については 64 をご覧ください。

毎回予約を設定する

8 ④で「毎回予約」を選択し、⑤または決定ボタンを押す

予約設定		2007年3月19日 (月) AM9:15			
放送	CS1	BS101	3/19(月) AM 10:00~AM 11:50		
テレビ	テレビ	番組タイトル			
録画先	HDD	番組説明 番組情報を表示			
録画モード	TS(高画質)				
フォルダ指定	なし				
毎回予約	しない				
更新	しない				
予約条件を変更するには④で選択して下さい					
録画予約する				詳細録画予約へ 視聴予約へ 予約しない	
④選択 ⑤決定 ⑥番組説明ページ切換 ⑦番組検索設定					

9 ④でお好みの設定を選択し、決定ボタンを押す

④で下記の予約が選択できます。
しない / 毎週 (*) / 月~金 / 月~土 / 毎日
* : 選択した番組の曜日

詳細予約の場合、下記の予約が選択できます。

しない / 毎週 (月) / 毎週 (火) / 毎週 (水) / 毎週 (木) / 毎週 (金) / 毎週 (土) / 毎週 (日) / 月~金 / 月~土 / 毎日

予約設定		2007年3月19日 (月) AM9:15	
放送	CS1	BS101	3/19(月) AM 10:00~AM 11:50
テレビ	テレビ	番組タイトル	
録画先		番組説明 番組情報を表示	
録画モード			
フォルダ指定			
毎回予約	しない		
更新	毎週(月)		
	月~金		
	月~土		
	毎日		
録画予約する			
④選択 ⑤設定終了			

(次ページにつづく)

録画予約する

番組を予約する (つづき)



更新を設定する

10 で「更新」を選択し、 または決定ボタンを押す

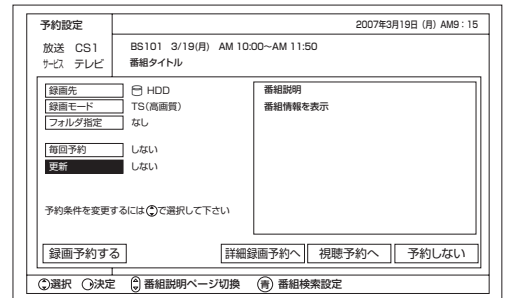

11 でお好みの設定を選択し、決定ボタンを押す

で下記の設定ができます。
する / しない

- 毎回予約を設定しているとき、新しく番組を録画したときに前回録画した番組を削除するときには「する」に設定します。

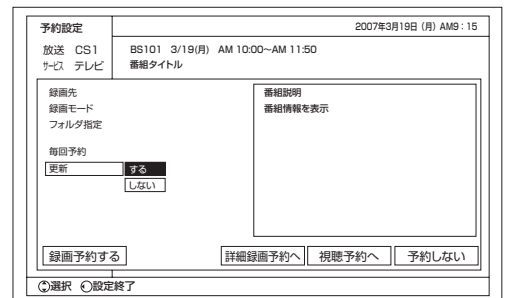

12 で「録画予約する」を選択し、決定ボタンを押す

予約登録され、元の画面に戻ります。

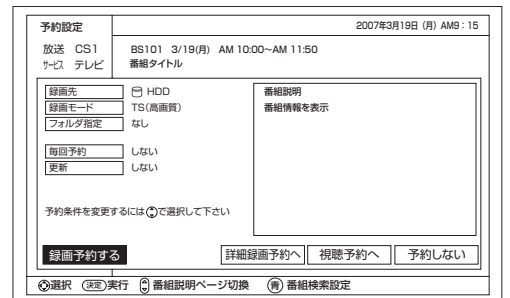





お知らせ

- 予約録画した番組が「1回だけ録画可能(1回コピー可)」の場合、アナログ接続によるデジタル機器へのダビングは出来ません。
- IRコントローラーやi.LINKを使って録画予約をするには、IRコントローラーを設定する(①準備編 122)または、i.LINK対応D-VHSなどの場合、i.LINK機器設定画面(①準備編 126)により、操作パネルへの登録を行ってください。

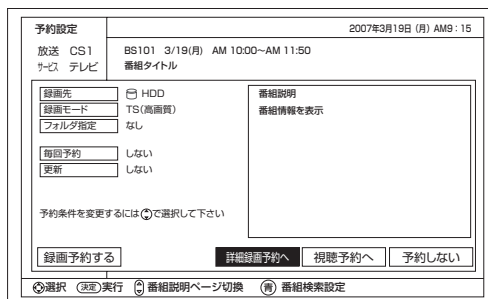
予約実行時の映像、音声、字幕を設定する

13  で「詳細録画予約へ」を選択し、決定ボタンを押す



14  で「映像」「音声」「字幕」を選び、 または決定ボタンを押し、 で好みの設定を選択し、 または決定ボタンを押す

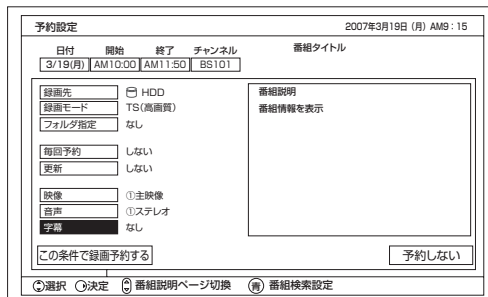

15  で「この条件で録画予約する」を選択し、決定ボタンを押す

予約を中止するときは「予約しない」を選択し、決定ボタンを押す。

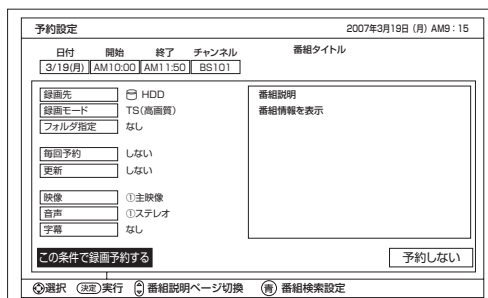

お知らせ

- 「WoooでLink」対応機器では、「DVHS *」と表示されますが、i.LINKを使って録画予約することはできません。⁹¹
- 予約する番組が、ペイ・パー・ビュー番組の場合、購入画面が表示されません。番組によっては録画購入できない場合があります。また、予約実行時、B-CASカードが挿入されていない、またはB-CASカードの条件によっては予約実行されません。実際に課金されるのは、予約実行時になります。
- 予約する番組が視聴制限の対象になる場合、制限解除画面が表示されます。
- すでに予約した番組と放送時間が重なる場合は予約できません。また、放送終了時刻の約2分前からは予約できません。
- 視聴予約をした場合、開始時刻から2分間は、他の予約の開始時刻を設定することはできません。
- 予約実行時の「映像」、「音声」、「字幕」を選択できる場合があります。ただし、追加購入が必要になる場合や、選択するものがない場合は選択できません。
- 予約実行時の「字幕」を字幕ありに設定すると、予約実行後は字幕ありに設定されます。^{27 40} また、この場合、予約実行中にテレビを視聴していると、視聴中番組が字幕付きの場合は字幕が表示されます。
- 予約が登録されると前面の録画/予約ランプが橙色に点灯します。また録画中は赤色に点灯します。
- 時間が連続した予約録画を行うと、前の予約録画が十数秒早く終了します。

録画予約する

番組を予約する (つづき)



放送中の番組を予約するとき

番組表を利用して録画すると、番組の放送時間の変更に対応して録画することができます。146

1 番組表22や番組検索25などで、放送中の番組を選び、決定ボタンを押す

予約画面が表示されます。

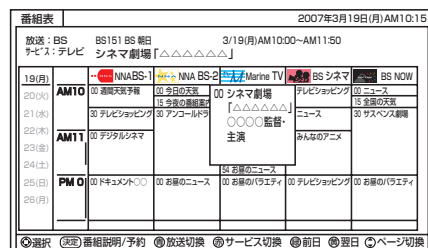

2 上下左右の方向キーで予約条件（録画先、録画モード、フォルダ指定など）を選び、決定ボタンを押す、または決定ボタンを押し、上下左右の方向キーで項目を選択し、決定ボタンを押す

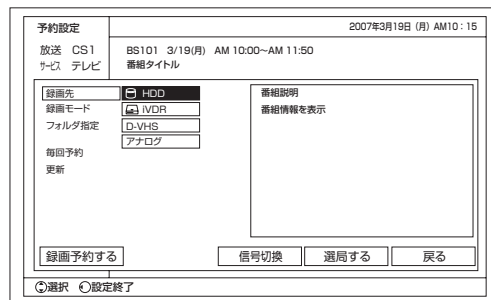

3 上下左右の方向キーで「録画予約する」を選び、決定ボタンを押す

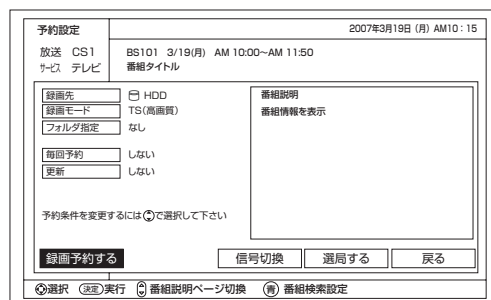

- 放送中の番組を予約した場合は、録画が始まるまで約1分かかります。
- 録画が始まる前に「まもなく予約録画を開始します」とメッセージが出ます。

予約後の注意点

番組を予約したあとは、次の点にご留意ください。

- 有料番組（ペイ・パー・ビュー）を予約した場合は、予約が実行されると自動的に番組が購入されます。
- 有料番組（ペイ・パー・ビュー）の予約が実行されると実際には視聴や録画されていなくても料金が請求されます。
- 番組によっては放送時間に変更される場合があります。
- HDD または iVDR に録画予約をした場合、登録した録画予約でも HDD または iVDR の残量が無い場合や足りない場合には録画できなかつたり、途中で録画が停止します。録画前に HDD または iVDR の残量を確認してください。
- 録画予約した後に電源を切る場合は、リモコンで電源を切ってください。**主電源スイッチを切った場合は録画されません。**
- 視聴予約は本機の電源がオン（受像）しているときに動作します。予約した番組が始まる約 1 分前には、本機の電源をオンにしておいてください。

外部機器に録画予約した場合

- 録画予約をしても、コピーガードがかかっている番組は録画機器で正しく録画することができません。
- IR コントローラーを使用して録画機器に録画予約する場合は下記の点にご留意ください。
 1. 録画機器側では、録画予約の設定をしないでください。
 2. 録画機器の入力を本機のモニター出力を接続した入力に切り換えてください。また、録画機器にロック機能がある場合は、解除しておいてください。
 3. 録画機器の電源を「切」にしてください。
 4. 予約実行中は、録画機器の操作は行わないでください。録画が中止されるなどにより、正常に録画できません。
 5. 電子番組表 (EPG) などの情報を自動で取得する録画機器では、情報取得時に録画予約が開始すると正常に録画できない場合があります。このような場合は、EPG 取得時間と録画予約時間が重ならないようにするか、または録画機器側で録画予約を行ってください。
 6. 字幕のある番組を字幕表示付きで録画したい場合は、番組を予約する **53** で字幕を選択し、メニューの字幕表示出力 **142** を「する」に設定してから録画を行ってください。字幕表示出力を「しない」に設定していると字幕は録画されません。また、メニューの字幕表示出力 **142** を「する」に設定すると、録画優先となりますので視聴中の画面には字幕は表示されません。
- i.LINK 接続を使用して録画機器に録画予約を設定した場合、録画機器側では録画予約の設定をしないでください。
- 「Wooo で Link」対応機器では、i.LINK を使って録画予約することはできません。 **91**
- IR コントローラーや i.LINK 接続を使用できない録画機器で録画する場合は、録画機器側で録画予約の設定を行ってください。

視聴予約した場合

予約した番組が始まる約 1 分前には本機の電源をオン（受像）にしておいてください。電源をオフにしていると予約が無効になります。

予約録画の停止について

- 予約録画実行中に、べんりボタンを押して「予約」メニューを開き、「予約録画停止」を選んで決定ボタンを押すと、予約録画を途中で停止することができます。 **9**
IR コントローラーを使用して録画予約を行っている場合は、予約録画を解除しても、録画機器は録画状態のまままで終了時刻になっても停止しません。
- HDD/iVDR に録画している場合は、それまで録画していた内容は HDD/iVDR に保存されます。外部の録画機器に録画している場合は、予約を解除しても録画機器は録画状態のまままで終了時刻を過ぎても停止しません。録画機器側で停止させてください。次に録画予約している場合は、予約実行前に必ず録画機器の電源を「切」にしてください。

録画予約する

Gコード® 予約する

地上アナログ放送の録画予約を行なう場合は、Gコード予約ができます。現在より1ヶ月先までの番組を予約することができます。Gコード番号がわからないときは、Gコード番号を使わない「マニュアル予約」をお使いください。58

Gコード、G-CODE、およびGコードロゴは、米Gemstar-TV Guide International, Inc. およびその関連会社の日本国内における登録商標です。Gコードシステムは、米Gemstar-TV Guide International, Inc. のライセンスに基づいて生産しております。

準備

①日付、時刻を設定する。(①準備編 112)

②ガイドCHを設定する。(①準備編 88)

- BS・CSデジタル、または地上デジタル放送を受信する場合は日付、時刻の設定は不要です。
- 地域番号による「チャンネル合せ」を行なうと、自動的にガイドCHが設定されます。

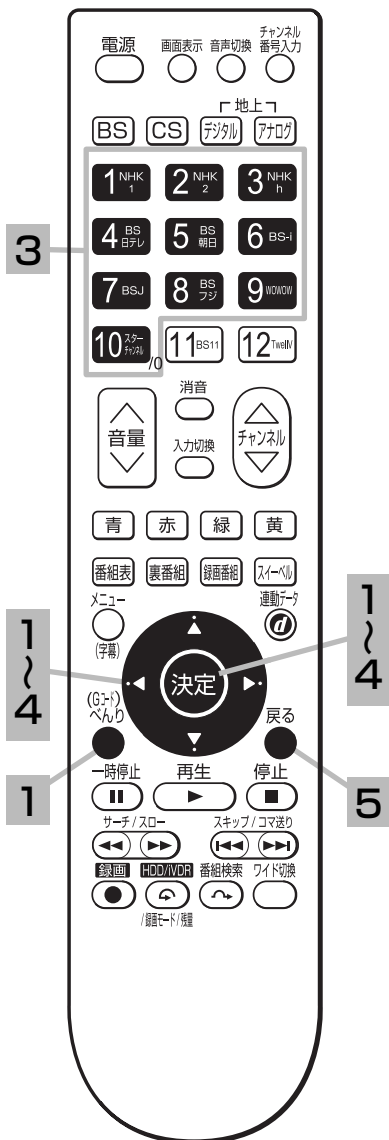

1 べんりボタンを押し、で「予約」を選び、または決定ボタンを押す

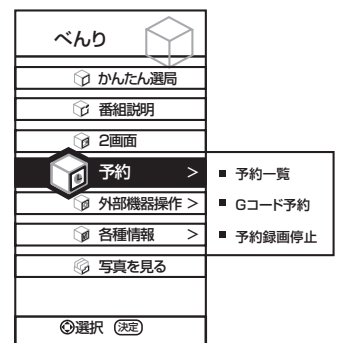

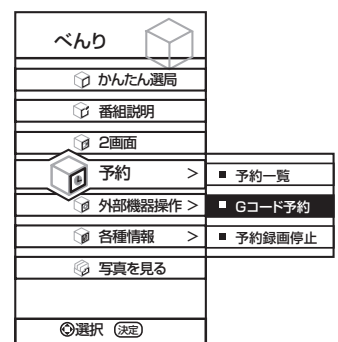

2 で「Gコード予約」を選び、決定ボタンを押す

Gコード予約画面が表示されます。

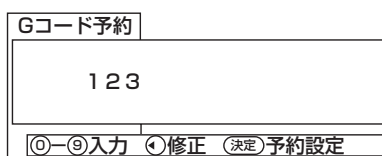

3 チャンネルボタンで G コード番号を入力し、決定ボタンを押す



- 10 のボタンは 0 に対応します。
- 間違えたときは、を押して入力し直します。

4 予約設定画面で予約内容を確認し、決定ボタンを押して予約登録する

予約内容に修正がある場合は、で項目を選択し、または決定ボタンを押し、で設定し、または決定ボタンを押す。
詳しくは、「マニュアル予約する」[58](#)を参照してください。

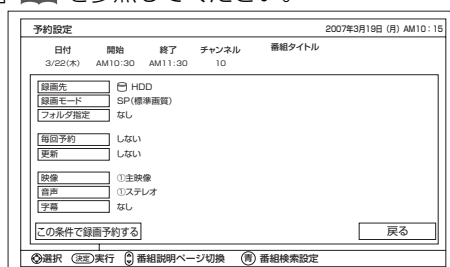

地上アナログ放送の録画予約の場合、チャンネル表示番号が予約設定画面のチャンネルとして表示されます。(①準備編 [90](#))

5 設定が終了したら、戻るボタンを押して、メニューを消す

続けて G コード予約を行なうときは、[1](#) ~ [4](#) の操作をくり返す。

お知らせ

G コード予約について

- すでに 28 番組予約していると、画面に「予約がいっぱいです」とメッセージが表示され、予約することができません。
- 番組により、録画時間が実際より多少長めに設定されることがあります。
- 放送が終了した番組の G コード番号を入力すると、まったく違った予約内容か、「番号に間違いがあります」とメッセージが表示されます。
- 次の場合、予約設定画面でチャンネル表示が「---」と表示されます。
 - ・ガイド CH が設定されていないとき
→ガイド CH を設定する(①準備編 [88](#))
 - ・本機で受信できない CH のとき
→外部チューナーをご使用のときは、接続しているビデオ入力を設定する [59](#)
- 地上アナログ放送を G コード予約したとき、予約設定画面に番組名は表示されません。
- 登録されている表示 CH が重なっていると、正しい番組を予約できない場合があります。

録画予約する

マニュアル予約する

予約したいチャンネル、開始・終了時刻、日付などを直接指定して予約します。現在より1ヶ月先までの番組を予約することができます。
また、登録した予約内容を修正することができます。

重要

マニュアル予約では、ペイパー・ビュー番組や視聴制限の対象になる番組は、ご覧になることができません。

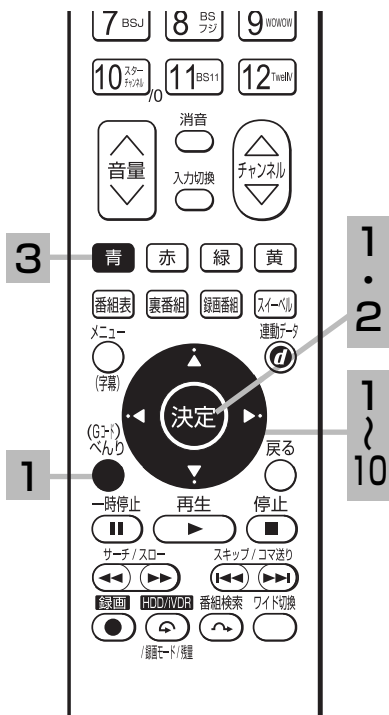

1 べんりボタンを押し、で「予約」を選び、または決定ボタンを押す

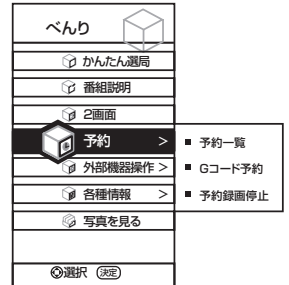

2 で「予約一覧」を選び、決定ボタンを押す

予約一覧画面が表示されます。

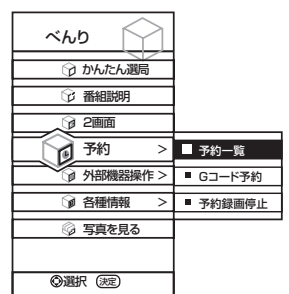

3 **青** ボタンを押す

予約内容を修正する場合は、修正したい予約を選び決定ボタンを押します。

実行	日付	開始	終了	チャンネル	録画先	モード	番組名
<input checked="" type="checkbox"/>	3/22 (木)	AM10:30	AM11:30	BS103	HDD	TSE	番組タイトル
<input type="checkbox"/>	3/24 (土)	AM10:00	AM11:00	BS103	HDD	TSE	番組タイトル

お知らせ

視聴予約を行なう場合

- 手順4で「視聴予約へ」をで選択し、決定ボタンを押す。
 - 日付 / 開始時刻 / チャンネルを設定する。
 - 予約条件 (映像、音声、字幕など) を設定する。
 - 「この条件で視聴予約する」を選んで決定ボタンを押す。
- 本体の電源をオン (受像) にしておけば、開始時刻になると予約されたチャンネルを選局します。以降は通常の操作ができます。

4 で「日付 / 開始 / 終了 / チャンネル」を選び、

または決定ボタンを押す

で日付を設定し、を押す

日付	開始	終了	チャンネル
3/22 (木)	AM10:30	AM11:30	BS103

5 で開始の「AM」または「PM」を設定し、を押す



日付	開始	終了	チャンネル
3/22 (木)	AM 10:30	AM11:30	BS103

お知らせ

- マニュアル予約は、番組の放送時間の変更には対応できません。
- 昼の12時は「PM0:00」、夜の12時は「AM0:00」に合わせてください。

6 で開始の時間を設定し、を押す

予約設定			
日付	開始	終了	チャンネル
3/22(木)	AM10:30	AM11:30	BS103

7 で開始の分を設定し、を押す

予約設定			
日付	開始	終了	チャンネル
3/22(木)	AM10:30	AM11:30	BS103

8 手順5～7と同様に終了時刻を設定する

9 で放送の種類を選び、を押す

放送の種類

CS:CS デジタル放送
 BS:BS デジタル放送
 (空白):地上デジタル、
 アナログ放送

L1:ビデオ 1 入力
 L3:ビデオ 3 入力
 L4:ビデオ 4 入力



予約設定			
日付	開始	終了	チャンネル
2(木)	AM10:30	AM11:30	BS103

先	HDD	番組
モード	TS(高画質)	
レダ指定	なし	

10 でチャンネルを設定し、決定ボタンを押す

予約設定			
日付	開始	終了	チャンネル
2(木)	AM10:30	AM11:30	BS103

先	HDD	番組
---	-----	----

- デジタル放送は、チャンネルボタンで3桁のチャンネル番号を直接入力することもできます。
- 地上アナログ放送は、チャンネルボタンで1桁あるいは2桁のチャンネル表示番号を直接入力することもできます。
CATVチャンネル表示の場合は、下記のように入力します。
例]CATV13(C13) @ (C) →①→③
- 地上デジタル放送では、チャンネルの枝番入力が必要な場合は、で枝番を設定し、を押します。
- 地上アナログ放送では、受信設定(地上アナログ)(①準備編 88)で設定したチャンネル表示ボタン番号のみ設定できます。

(次ページにつづく)

録画予約する

マニュアル予約する (つづき)



11 で「録画先」を選び を押し、 で録画先を選択して決定ボタンを押す

で下記のモードが選択できます。
HDD/iVDR/D-VHS1/D-VHS2/
D-VHS3/ 外部アナログ機器

予約設定			
日付	開始	終了	チャンネル
3/22(木)	AM10:30	AM11:30	BS103
録画先	HDD		番組誌 番組情報
録画モード	iVDR		
フォルダ指定	D-VHS		
毎回予約	外部アナログ機器		
戻る			

12 で「録画モード」を選び を押し、 で録画モードを選択して決定ボタンを押す

で下記のモードが選択できます。
・録画先が HDD/iVDR のとき
TS/TSE/XP/SP/LP/EP
・録画先が D-VHS のとき
HS/STD

予約設定			
日付	開始	終了	チャンネル
3/22(木)	AM10:30	AM11:30	BS103
録画先	HDD		番組誌 番組情報
録画モード	TS(高画質)		
フォルダ指定	TSE(高画質・長時間)		
毎回予約	XP(標準高画質)		
更新	SP(標準画質)		
映像	LP(長時間)		
音声	EP(最長時間)		
字幕			
戻る			

13 で「フォルダ指定」を選び を押し、 で録画するフォルダを選択して決定ボタンを押す

で下記のフォルダが選択できます。
なし / フォルダ 1 / フォルダ 2...

予約設定			
日付	開始	終了	チャンネル
3/22(木)	AM10:30	AM11:30	BS103
録画先	フォルダ1		番組誌 番組情報
録画モード	フォルダ2		
フォルダ指定	フォルダ3		
毎回予約	フォルダ4		
更新	フォルダ5		
映像	フォルダ6		
音声	フォルダ7		
字幕	フォルダ8		
	フォルダ9		
戻る			

14 ④で「毎回予約」を選び⑤を押し、⑥でお好みの設定を選択して決定ボタンを押し

⑥で下記の予約が選択できます。
 しない / 毎週(月) / 毎週(火) / 毎週(水) / 毎週(木) / 毎週(金) / 毎週(土) / 毎週(日) / 月～金 / 月～土 / 毎日

予約設定			
日付	開始	終了	チャンネル
3/22(木)	AM10:30	AM11:30	BS103
録画先			
録画モード			
フォルダ指定			
毎回予約	しない ▲		
更新	毎週(月)		
	毎週(火)		
映像	毎週(水)		
音声	毎週(木)		
字幕	毎週(金)		
	毎週(土)		
	毎週(日)		
	月～金		

15 ④で「更新」を選び⑤を押し、⑥でお好みの設定を選択して決定ボタンを押し

⑥で下記の設定ができます。
 する / しない

- 毎回予約を設定しているとき、新しく番組を録画したときに前回録画した番組を削除するときには「する」に設定します。

予約設定			
日付	開始	終了	チャンネル
3/22(木)	AM10:30	AM11:30	BS103
録画先			
録画モード			
フォルダ指定			
毎回予約			
更新	する		
	しない		
映像			
音声			
字幕			

16 ④で「映像」を選び⑤を押し、⑥でお好みの設定を選択して決定ボタンを押し

地上アナログ放送、外部入力の場合は選択できません。

予約設定			
日付	開始	終了	チャンネル
3/22(木)	AM10:30	AM11:30	BS103
録画先			
録画モード			
フォルダ指定			
毎回予約			
更新			
映像	①主映像		
音声	②副映像		
字幕			

(次ページにつづく)

録画予約する

マニュアル予約する (つづき)



17 で「音声」を選び を押し、 で好みの設定を選択して決定ボタンを押す

地上アナログ放送、外部入力の場合は選択できません。

予約設定			
日付	開始	終了	チャンネル
3/22(木)	AM10:30	AM11:30	BS103
録画先			
録画モード			
フォルダ指定			
毎回予約			
更新			
映像			
音声	①ステレオ音声		
字幕	②ステレオ(英語)		

18 で「字幕」を選び を押し、 で好みの設定を選択して決定ボタンを押す

地上アナログ放送、外部入力の場合は選択できません。

予約設定			
日付	開始	終了	チャンネル
3/22(木)	AM10:30	AM11:30	BS103
録画先			
録画モード			
フォルダ指定			
毎回予約			
更新			
映像			
音声	なし		
字幕	①日本語		
	②英語		
この条件で予約する			

19 で「この条件で録画予約する」を選択し、決定ボタンを押す

予約一覧画面に戻ります。

フォルダ指定	なし
毎回予約	しない
更新	しない
映像	①主映像
音声	①ステレオ
字幕	なし
この条件で録画予約する	
④選択 (決定)実行	

20 設定が終了したら、戻るボタンを押して、予約一覧を消す

お知らせ

更新録画について

- HDD/iVDR に録画する場合、「更新」に設定していると、録画を行ない、前回録画した番組を削除します。更新録画した番組を削除したくない場合は、削除ロックを設定してください。
- 「更新」設定して録画した番組を再生中に、更新録画予約が開始された場合は、再生中番組は削除されません。この場合、今回録画される番組が次の更新録画の対象になります。
- 更新録画中に HDD/iVDR の残量がなくなった場合、現在録画中の番組の録画が中断されます。なお、前回の録画番組は削除されません。
- 「更新録画」に設定している予約の内容を変更すると、次回から別の更新録画予約として扱います。この場合、前回録画した番組は削除されずに残り、次回録画した番組が以降の更新録画の対象になります。

予約実行について

- 予約開始時刻の約 15 秒前に、予約開始のメッセージが画面に表示されます。
- 電源スタンバイ状態で予約が実行される場合、開始時刻の約 5 分前に機能待機になります。番組終了後、電源スタンバイ状態に戻ります。
- 録画予約の場合、接続している録画機器によっては、開始と終了部分が数秒録画できない場合があります。
- 終了時刻を 1 分後に設定することはできません。
- BS・CS デジタル / 地上デジタル放送を受信しないで、地上アナログ放送や CATV などのアナログ番組を録画予約するときは、時刻設定 (①準備編 112) を行なってください。

予約録画の停止について

- 予約録画実行中に、べんりボタンを押して「予約」メニューを開き、「予約録画停止」を選んで決定ボタンを押すと、予約録画を途中で停止することができます。9
- HDD/iVDR に録画している場合は、それまで録画していた内容は HDD/iVDR に保存されます。外部の録画機器に録画している場合は、予約を解除しても録画機器は録画状態のまま終了時刻を過ぎても停止しません。録画機器側で停止させてください。次に録画予約している場合は、予約実行前に必ず録画機器の電源を「切」にしてください。

外部入力録画について

- HDMI 入力信号は録画できません。
- ビデオ 3 入力は、ビデオ入力 (コンポジット信号) とコンポーネント入力兼用端子です。コンポーネント入力信号は録画できませんので、ビデオ 3 入力から録画する場合はコンポーネント入力端子にはケーブルを接続しないでください。また、ビデオ 2 入力はコンポーネント入力専用端子です。コンポーネント入力信号は録画できません。

HDD/iVDR に録画する場合について

- デジタル放送の予約録画で HDD/iVDR に録画する場合は、放送番組毎に録画番組の情報が登録されます。
- デジタル放送の予約録画では、放送番組毎に録画番組を分割し、HDD/iVDR に保存します。

代行予約録画について

iVDR への録画予約を設定したときは、iVDR の入れ忘れや状態などを確認してください。以下のような原因で録画できない場合は、iVDR の代わりに HDD に録画されます。(代行予約録画)

- ・ iVDR に予約録画が登録されているが、iVDR が挿入されていない。
- ・ iVDR に予約録画が登録されているが、未フォーマットの iVDR が挿入されている。

実行結果について

- 予約一覧画面 64 で、緑 ボタンを押すと予約の実行結果を表示します。「実行結果」欄の表示の意味、またはよくある事例は以下のとおりです。
 - ・ 実行 : 正常に実行された場合。
 - ・ 取消 : ①録画開始時刻に主電源が「切」または停電等で AC 電源が切になった場合。
②予約録画開始時刻にダビング (移動) 中だった場合。
 - ・ 失敗 : ①予約録画実行中に HDD または iVDR の残量がなかった場合。
②予約録画実行中に残量がなくなった場合。
③コピー・ネバー (コピー不可) 番組だった場合。
 - ・ 中断 : べんりメニューから予約録画停止操作した場合。
 - ・ 削除 : ①番組開始時刻遅延により予約が重なった場合。
②番組遅延により 3 時間過ぎても録画番組が開始されなかった場合。
 - ・ 代行 : iVDR が挿入されていないため、HDD に録画した場合。

録画予約する

予約の確認、取り消しをする

「予約一覧」画面では、予約された番組の確認、取り消しができます。

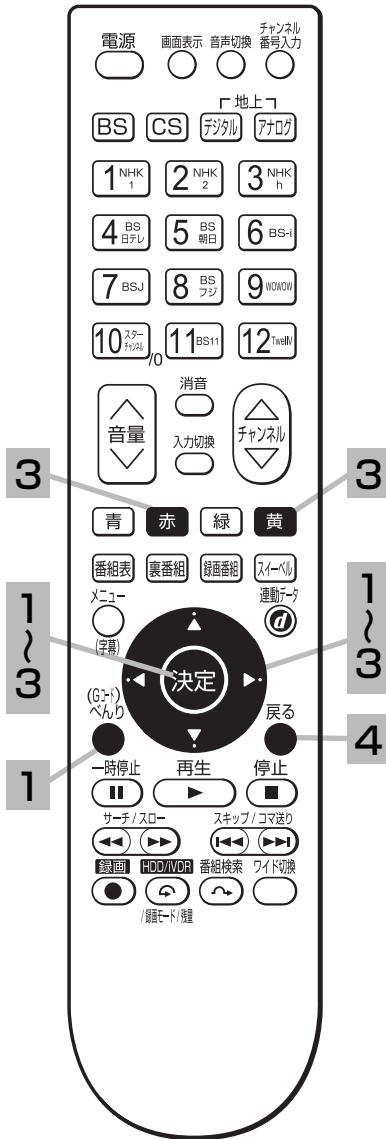

1 べんりボタンを押し、で「予約」を選び、または決定ボタンを押す

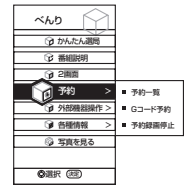

2 で「予約一覧」を選び、決定ボタンを押す



予約一覧画面が表示されます。

3 予約内容を確認する

予約内容を変更するには

- ①登録された予約をで選び、決定ボタンを押す
- ②予約内容を変更して、で「この条件で録画予約する」を選び、決定ボタンを押す



- 「日付」「開始/終了時刻」「チャンネル」のいずれかを変更すると、マニュアル予約として扱われます。
- 詳しくは、マニュアル予約 58 をご覧ください。

予約を一時的に実行しないようにするには

- ①登録された予約をで選び、**黄**ボタンを押す
- ②実行設定確認で「はい」を選び、決定ボタンを押す

予約一覧		2007年3月19日 (月) AM10:15					
実行	日付	開始	終了	チャンネル	録画先	モード	番組名
<input checked="" type="checkbox"/>	3/22 (木)	AM10:30	AM11:30	BS103	HDD	TSE	番組タイトル
<input type="checkbox"/>	3/24 (土)	AM10:00	AM11:00	BS103	HDD	TSE	番組タイトル

チェックマーク「」が未設定になることを確認します。

未設定 ⇔ 設定

再度チェックマークを設定するには①、②の手順で設定を行います。

予約内容を取り消すには

- ①取り消しする予約をで選び、**赤**ボタンを押す
- ②取り消し確認で「はい」を選び、決定ボタンを押す

予約一覧		2007年3月19日 (月) AM10:15					
実行	日付	開始	終了	チャンネル	録画先	モード	番組名
<input checked="" type="checkbox"/>	3/22 (木)	AM10:30	AM11:30	BS103	HDD	TSE	番組タイトル
<input type="checkbox"/>	3/24 (土)	AM10:00	AM11:00	BS103	HDD	TSE	番組タイトル

4 戻るボタンを押して、メニューを消す

メモ

- 番組表から予約登録した番組を選択して決定ボタンを押しても予約の変更、取り消しをすることができます。

お知らせ

マニュアル予約や地上アナログ放送をGコード予約した場合、番組名は表示されません。

録画した番組を楽しむ

録画した番組を再生する 66

- サムネイル一覧 / リスト一覧画面から選ぶ 66
- プレイリストから選ぶ 69
- ライブラリ情報を見る 70
- 画像を見ながら場面を探す (タイムナビ) 71
- 番組を録画しながら再生する (追いかけて再生) 72
- 録画、再生中に2画面を楽しむ 73
- いろいろな再生のしかた 74
 - ある場面を止めて見る 74
 - ゆっくり再生 74
 - 早送り再生 74
 - スロー再生で見る 74
 - 早戻し再生 74
 - コマ送りして見る 75
 - チャプターを頭出しして見る 75
 - すこしスキップして見る (30秒スキップ) 75
 - すこし戻して見る (10秒バック) 75

録画した番組を編集する 76

- 録画番組を2つに分ける (番組分割) 76
- 削除ロックを設定する 77
- 録画番組を削除する 78
- 複数の録画番組を削除する 79
- フォルダを移動する 80
- フォルダ名を変更する 81
- フォルダを追加する、削除する 83
- お好みの場面をサムネイルに設定する 84
- チャプターを設定する 86
- ダビングする 88
- 日立製「WoooでLink」対応機器へダビング (移動) する 91
- その他の i.LINK 機器へダビング (移動) する 91
- 録画した番組のタイトルを編集する 92
- プレイリストを作成、編集する 93

文字を入力する 95

- 入力エリアの表示と操作 96
- 数字キー方式で文字を入力する 97
- ソフトキーボードで文字を入力する 99

録画した番組を再生する

サムネイル一覧 / リスト一覧画面から選ぶ

録画した番組をサムネイル一覧またはリスト一覧表示して、見たい番組を選んで再生できます。

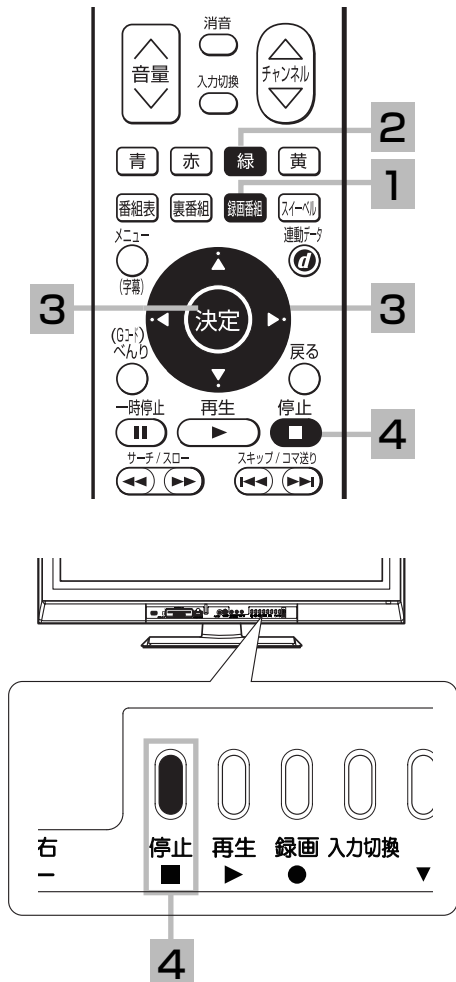

1 録画番組ボタンを押す

録画した番組の一覧が表示されます。

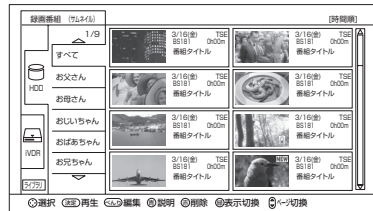

最後に表示した形のサムネイル表示が次回表示のときに表示されます。

2 録画番組ボタンを押す、お好みの表示に切り換える

ボタンを押すたびに、サムネイル一覧→リスト一覧…に表示が切り換わります。

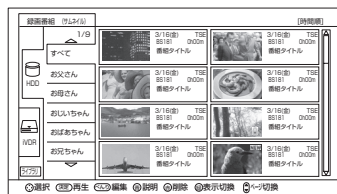

録画番組 (サムネイル) の画面

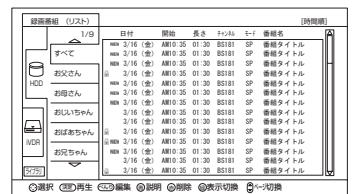

録画番組 (リスト) の画面

表示順序を変更するには

べんりボタンを押す、決定ボタンで「時間順表示またはタイトル順表示」を選び、決定ボタンを押す

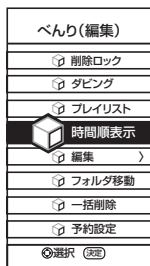

現在タイトル順表示画面の場合

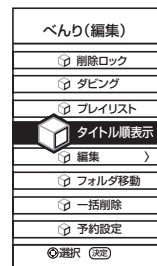

現在時間順表示画面の場合

お知らせ

- 録画番組を再生中に、放送チャンネルへの切り換えはできません。
- 録画中の番組は、録画番組リストに表示されません。
- 放送を視聴中にリモコンまたは本体の再生ボタンで録画した番組を再生することができます。この場合、最後に録画または再生した番組が再生されます。
- 番組録画中にも再生することができます。録画と再生を同時に行なっている場合は、停止ボタンを押すと再生が停止します。もう一度停止ボタンを押すと録画が停止します。(予約録画、クイックタイマー録画を除く)
- 写真を見る 107、番組表 22、i.LINK 操作画面 110 を表示しているときは、再生操作はできません。
- 再生中に録画番組ボタンを押して、録画番組一覧を表示することができます。この場合、再生は停止します。

3 決定ボタンで番組を選び、決定ボタンを押す

選択した番組の再生を開始します。

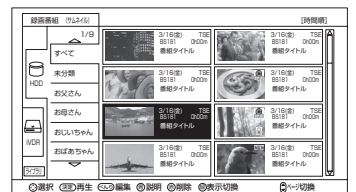

録画番組 (サムネイル) 画面のとき

- リジューム設定を「する」に設定している場合は、前回再生を停止した場面から再生します。(①準備編 116)
- 青ボタン：選択した番組の番組説明を表示します。(デジタル放送の番組のみ)
- チャンネルアップ / ダウンボタン：ページを切り換えます。(番組が複数ページある場合)

3

録画番組と同じ時間帯を毎週予約するには

べんりボタンを押し、で「予約設定」を選び、決定ボタンを押し

番組を予約する **49** の手順で予約設定を行います。

4

再生を停止するには 停止ボタンを押し

停止マークが表示されます。

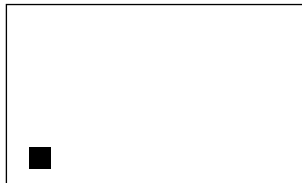

サムネイル一覧画面について

前ページ表示

表示がある場合、チャンネルアップ(▲)ボタンで前ページへ切り換えができます。

フォルダ数表示

サムネイル表示

録画した番組のシーンを表示します。カーソルで選択した番組は先頭からの再生画面に切り換わります。サムネイル設定でシーンを変更することができます。

フォルダ表示

録画先表示 (HDD/iVDR)

次ページ表示

表示がある場合、チャンネルダウン(▼)ボタンで次ページへ切り換えができます。

ライブラリ表示選択

録画番組

決定ボタンで再生を開始することができます。

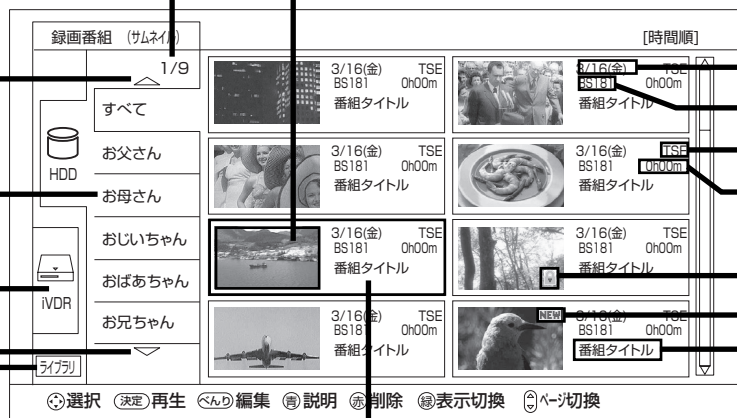

録画日時

録画チャンネル

録画モード

録画時間

削除ロックマーク

未再生マーク

番組タイトル表示

お知らせ

- サムネイル表示は、表示に時間がかかります。一度もサムネイル表示をしていない録画番組は、さらに表示に時間がかかります。表示を早く出したい場合は、**2**の手順でリスト表示に切り換えてください。
- 番組タイトルはデジタル放送を録画した場合に表示されます。アナログ放送、外部入力録画では表示されません。
- サムネイル一覧表示をして選択番組を再生中は、再生している映像がモニター出力端子(①準備編 **40**)から出力されます。
- サムネイル作成時間(①準備編 **116**)を0分に設定した場合、実際の作成時間が数秒ずれる場合があります。
- サムネイル一覧表示では更新録画 **63** された番組に更新の表示が出ません。更新録画番組はリスト一覧画面でご確認ください。

録画した番組を再生する

サムネイル一覧 / リスト一覧画面から選ぶ (つづき)

リスト一覧画面について

前ページ表示

表示がある場合、チャンネルアップ(▲)ボタンで前ページへ切り換えができます。

録画番組の日付、開始時間、録画時間、チャンネル、録画モード、番組タイトルを表示します。

決定ボタンで再生を開始することができます。

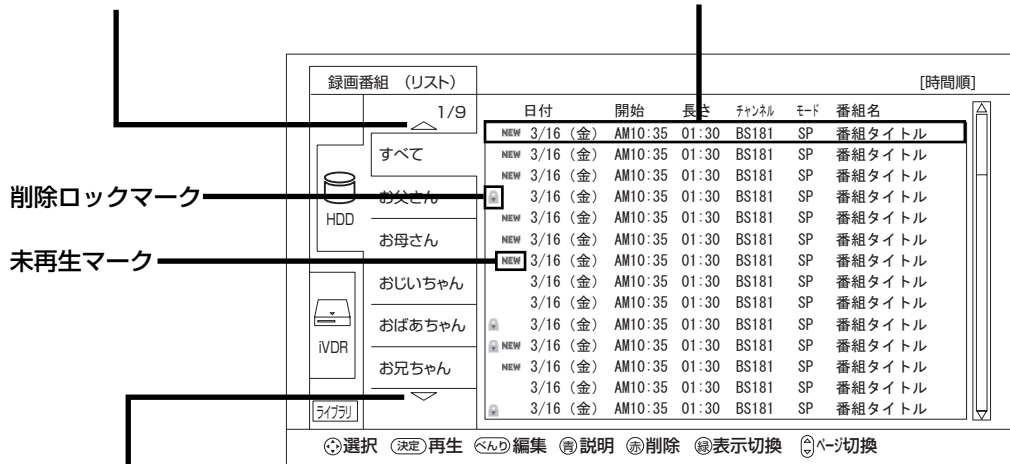

次ページ表示

表示がある場合、チャンネルダウン(▼)ボタンで次ページへ切り換えができます。

マークについて

NEW : 録画した後、一度も再生していない番組

: 削除ロックされた番組 (削除ロックは **77**)

お知らせ

番組タイトルはデジタル放送を録画した場合に表示されます。
アナログ放送、外部入力録画では表示されません。

プレイリストから選ぶ

お好みのシーンやジャンルの番組を集めたプレイリストから見たい番組を再生できます。



1 録画番組ボタンを押す

録画した番組の一覧が表示されます。66

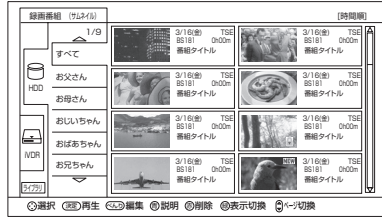

録画番組 (サムネイル) の画面

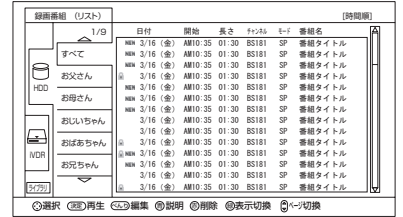

録画番組 (リスト) の画面

2 方向キーでフォルダまたは番組を選び、べんりボタンを押す

3 方向キーで「プレイリスト」を選び、決定ボタンを押す

プレイリスト一覧画面が表示されます。

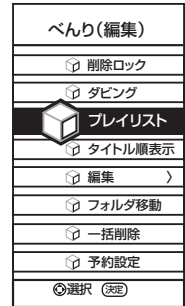

4 方向キーでプレイリストを選び、決定ボタンを押す

選択したプレイリストの再生を開始します。

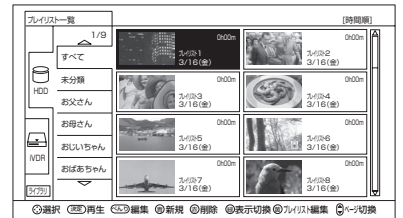

録画した番組を再生する

ライブラリ情報を見る

今までに iVDR スロットに挿入したことがある iVDR に記録されている内容をリスト一覧表示することができます。

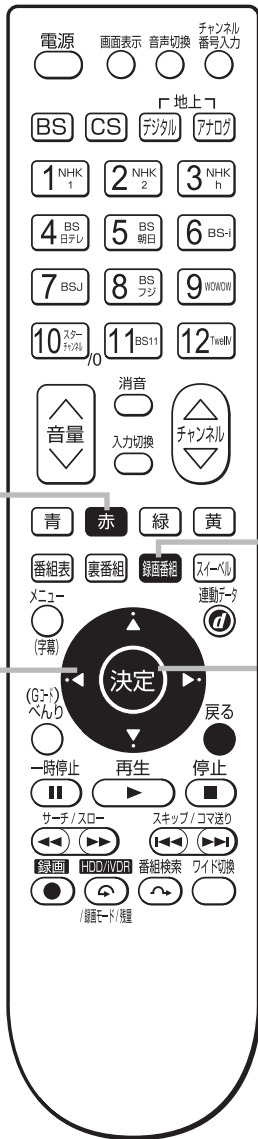

1 録画番組ボタンを押す
録画した番組の一覧が表示されます。66

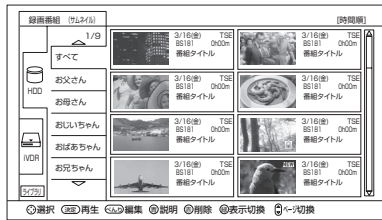

録画番組 (サムネイル) の画面

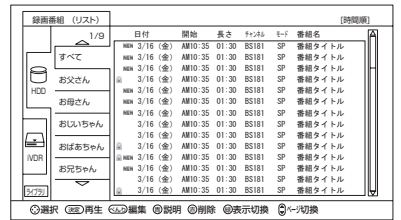

録画番組 (リスト) の画面

2 方向キーで「ライブラリ」を選択し、決定ボタンを押す

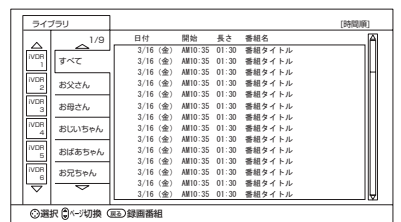
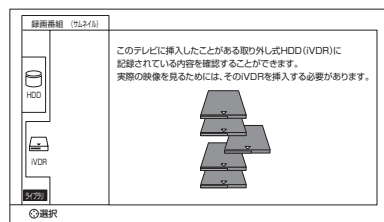

3 ライブラリを削除するには

方向キーで削除する iVDR 「iVDR*」を選択し、**赤** ボタンを押す

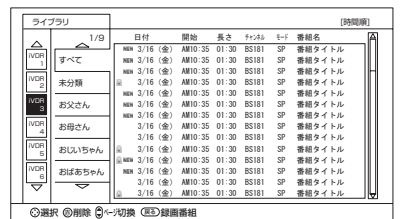

4 方向キーで「はい」を選び、決定ボタンを押す
録画番組表示に戻ります。

お知らせ

- ライブラリ表示はリスト表示のみ可能です。
- ライブラリとして保存できるのは、1つのフォルダにつき50件までです。50件を超えた場合は、古いライブラリから削除されます。
- 本体側 HDD はライブラリ表示はできません。

画像を見ながら場面を探す（タイムナビ）

再生中に見たいシーンの時刻を選び、ジャンプして再生することができます。

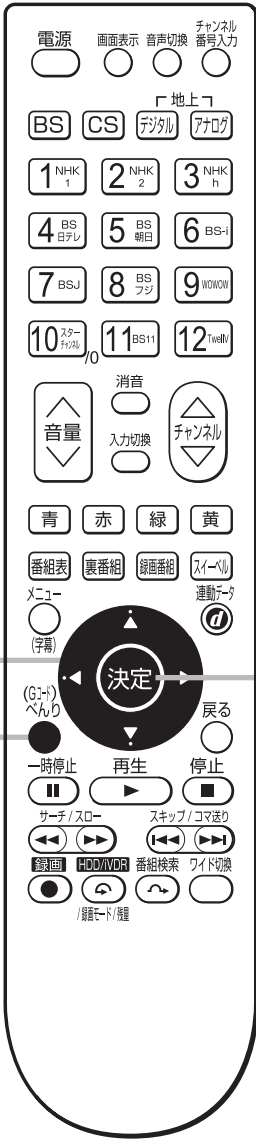

1 番組再生中に、べんりボタンを押す
べんりメニュー画面が表示されます。

2 で「タイムナビ」を選び、決定ボタンを押す
タイムナビ画面が表示され一時停止になります。

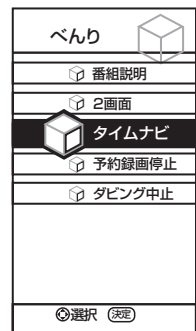

3 を押し、お好みの再生位置を選ぶ
約1分単位で再生位置が移動します。

- 押し続けると、移動量が1分から5分に切り換わります。
- 戻るボタンを押すと、最初の位置に戻って再生を開始します。



4 決定ボタンを押す
再生が開始されます。

お知らせ

- 2画面表示中、タイムシフト、追いかけて再生、プレイリスト再生中は、タイムナビ再生することはできません。

録画した番組を再生する

番組を録画しながら再生する（追いかけて再生）

録画中の番組を同時に再生することができます。再生中は早送り、スロー再生などの操作ができません。

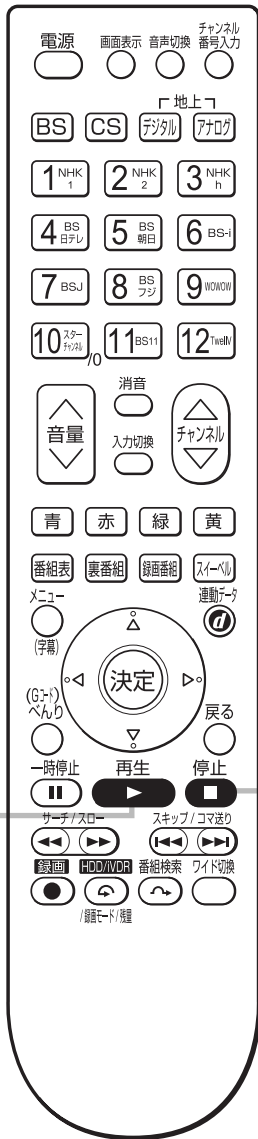

1 番組録画中に、再生ボタンを押す

録画中の番組の先頭から再生が始まります。
再生中は早送り、スロー再生などの操作ができません。

2 再生を停止するには

一時停止ボタンを押す

録画は継続されます。

お知らせ

- 早送り再生で録画しているシーンに近づくと、再生は一時停止になります。何も操作しないと約 1 分後に一時停止が解除され、再生が始まります。
- 録画を開始してから約 1 分以内は追いかけて再生はできません。

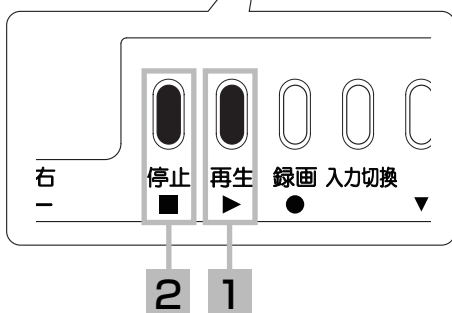
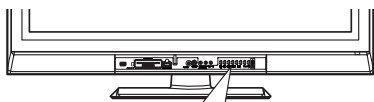

L32-HR01 は側面にボタンが付いています。

録画、再生中に2画面を楽しむ

番組録画中や再生中に同時に放送中の番組をお楽しみになりたいときに便利な機能です。

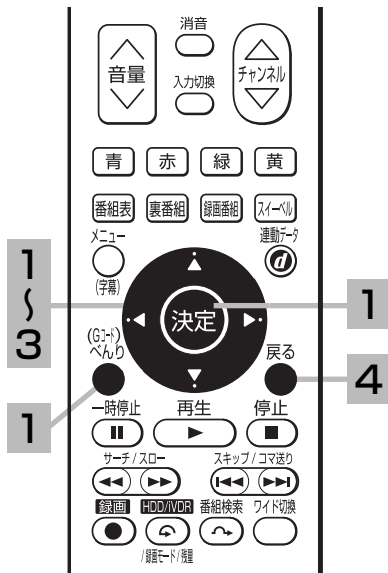

1 録画または再生中にべんりボタンを押し、で「2画面」を選び、決定ボタンを押す

録画または再生中の番組と放送中の番組が2画面表示されます。



2 画面切り換え

で左画面と右画面を切り換える。

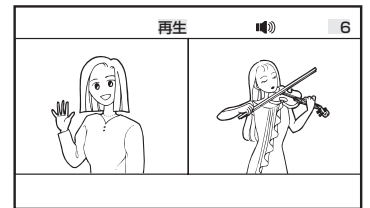

表示が選ばれた画面を表示します。



再生中の2画面表示例

再生画面の選択中は、ボタン操作でサーチ、一時停止などの特殊再生ができません。

3 チャンネル切り換え

表示が放送番組画面のとき、でチャンネルを切り換える。

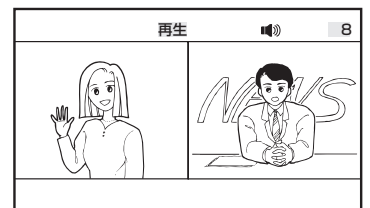

録画または再生画面は、チャンネル切り換えできません。



4 戻るボタンを押す

1画面となって2画面を終了します。

お知らせ

番組録画中や再生中の2画面について

番組録画中や再生中に2画面表示にした場合、また2画面表示から1画面に戻った場合、画面表示は下記のようになっています。

現在の状態	2画面表示にした場合		1画面表示に戻った場合	モニター出力
	左画面	右画面		
再生中	再生画面	最後に視聴していたチャンネルの番組	再生画面	 が表示している画面
見ている番組を録画中	視聴中番組	録画中の番組	 が表示している画面	録画中の番組
裏番組を録画中	視聴中番組	録画中の番組	 が表示している画面	録画中の番組
再生/録画中	再生画面	録画中の番組	再生画面	録画中の番組

- 録画中の番組や再生画面ではチャンネル切り換えができません。
- モニター出力端子からは選択している画面の映像と音声が出力されます。
録画または予約録画時は、録画している番組の映像・音声が出力されます。
- 2画面表示で再生を停止すると、右側の画面が1画面表示されます。
- タイムシフトモードでは再生中画面と放送中画面の2画面表示になります。
- 放送番組と録画番組の2画面表示中に停止ボタンを押すと、選択画面にかかわらず録画を停止します。(予約録画、クイックタイマー録画を除く)
- いろいろな再生 **74**、**75** 中に表示を1画面から2画面に切り換えた場合、および2画面から1画面に切り換えた場合は、再生画面は通常再生になります。

録画した番組を再生する

いろいろな再生のしかた

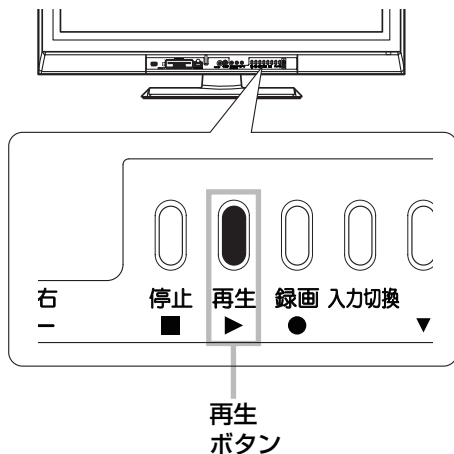
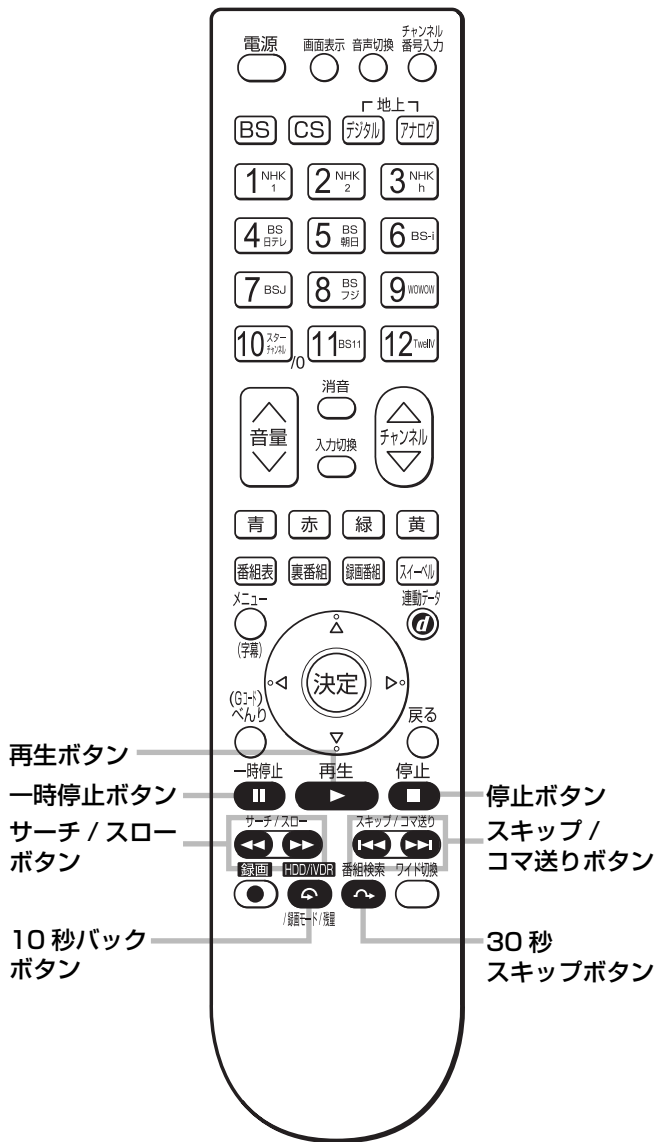

L32-HR01 は側面にボタンが付いています。

ある場面を止めて見る

再生中に、一時停止ボタンを押す



- 一時停止ボタンまたは再生ボタンを押すと再生に戻ります。
- 一時停止が約 1 分間つづくと、自動的に再生に戻ります。

ゆっくり再生

再生中に、再生ボタンを押す



- 約 0.8 倍速のスピードで再生できます。
- もう一度再生ボタンを押すと通常の再生に戻ります。

早送り再生

再生中に、サーチ (▶▶) ボタンを押す



押すごとに、 $\times 1.5 \rightarrow \times 2 \rightarrow \times 10 \rightarrow \times 30 \rightarrow \times 60$ の順に速さを切り換えることができます。

スロー再生で見る

一時停止中に、サーチ (▶▶) ボタンを押す



押すごとに、 $1/16 \rightarrow 1/8 \rightarrow 1/2$ の順に速さを切り換えることができます。

早戻し再生

再生中に、サーチ (◀◀) ボタンを押す



押すごとに、 $\times 2 \rightarrow \times 10 \rightarrow \times 30 \rightarrow \times 60$ の順に速さを切り換えることができます。

コマ送りして見る

一時停止中に、スキップ (▶▶) ボタンを押す

押すごとにコマ送りします

スキップ/コマ送り



チャプターを頭出しして見る

再生中に、チャプタースキップ (▶▶) ボタン

またはチャプタースキップ (◀◀) ボタンを押す

スキップ/コマ送り

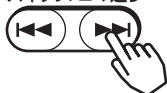

- チャプタースキップ (▶▶)：次のチャプターの先頭から再生します。
次のチャプターがない場合はチャプタースキップしません。
- チャプタースキップ (◀◀)：再生中のチャプターの先頭から再生します。
チャプターが設定されていない場合は番組の先頭から再生します。

すこしスキップして見る (30秒スキップ)

再生中、1.5倍速再生中またはゆっくり再生中に、30秒スキップボタンを押す

押すごとに、約30秒スキップした場面から再生します。

番組検索



すこし戻して見る (10秒バック)

再生中、1.5倍速再生中またはゆっくり再生中に、10秒バックボタンを押す

押すごとに、約10秒戻って再生します。

HDD/VDR



お知らせ

- 逆方向のスロー再生はできません。
- 1.5倍速再生またはゆっくり再生以外のモードでは音声は出力されません。
- 録画した番組によっては、まれに「サーチ」などが正常に動作しない場合があります。
- 逆方向のコマ送りはできません。
- 30秒スキップ/10秒バック動作後の再生速度は、通常の再生になります。

録画した番組を編集する

録画番組を2つに分ける（番組分割）

録画番組をお好みの場所で分割することができます。

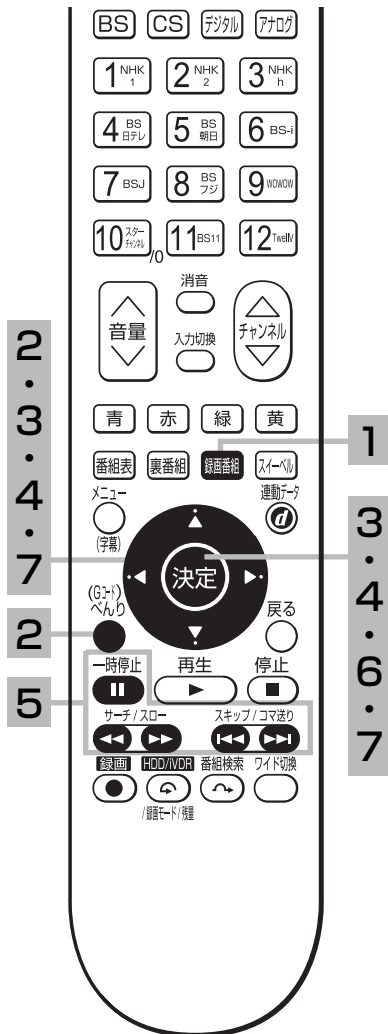

1 録画番組ボタンを押す

録画した番組の一覧が表示されます。66

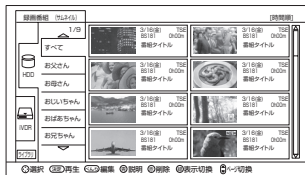

録画番組（サムネイル）の画面

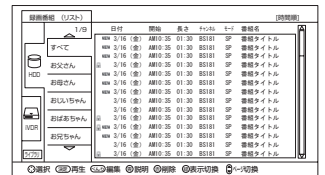

録画番組（リスト）の画面

2 方向キーで番組を選び、べんりボタンを押す

3 方向キーで「編集」を選び、べんりボタンを押す



4 方向キーで「分割」を選び、決定ボタンを押す

番組分割画面が表示されます。

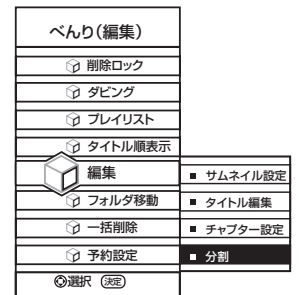

5 お好みの場面を選び、一時停止ボタンを押す

サーチ (▶▶)、サーチ (◀◀)、一時停止 (||)、コマ送り (▶▶▶) などのボタンを使って好みの場面を選びます。



6 決定ボタンを押す

番組分割確認メッセージが表示されます。

7 方向キーで「はい」を選び、決定ボタンを押す

●一時停止した場面で録画番組が2分割されます。



お知らせ

- 「番組分割中」のメッセージが出ているときは、主電源スイッチを「切」にしないでください。HDDの録画内容が損なわれる場合があります。
- 分割する場面によっては、分割される場所がずれる場合があります。
- 再生の開始位置から15秒未満または終了位置から15秒未満の場所では番組分割できません。
- 分割された2つの録画番組のタイトルは同じタイトルになります。
- 15分以内に予約録画が始まる登録がある場合は、番組分割はできません。
- チャプターポイントの直前で分割した場合、そのチャプターポイントのサムネイルが表示されない場合があります。
- すでに999個以上の録画番組がある場合、番組分割をすることはできません。

削除ロックを設定する

大切な録画番組を削除されないように保護（ロック）することができます。

選択した録画番組を削除ロックする場合

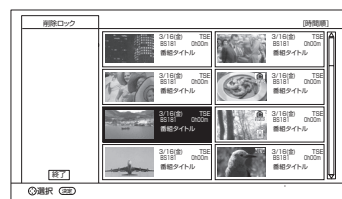

- 1 録画番組ボタンを押す
録画した番組の一覧が表示されます。66
- 2  で番組を選び、べんりボタンを押す
- 3  で「削除ロック」を選び、決定ボタンを押す
- 4  で削除ロックしたい番組を選び、決定ボタンを押す



- 選択した番組を削除ロック状態に設定します。
 - 設定した番組に  マークが表示されます。
 - 削除ロックを設定すると番組は保護され、削除することができなくなります。
- 削除ロックを解除するには、すでに設定されている番組を選んで決定ボタンを押します。

- 5  で「終了」を選び、決定ボタンを押す
録画番組一覧が表示されます。

フォルダ内の録画番組すべてを削除ロックする場合

- 1 録画番組ボタンを押す
録画した番組の一覧が表示されます。66
- 2  でフォルダを選び、べんりボタンを押す
- 3  で「削除ロック」を選び、決定ボタンを押す

- 選択したフォルダ内すべての録画番組を削除ロック状態に設定します。
 - 設定した番組に  マークが表示されます。
 - 削除ロックを設定すると番組は保護され、削除することができなくなります。
- 削除ロックを解除するには、すでに設定されているフォルダを選んで決定ボタンを押します。

録画した番組を楽しむ

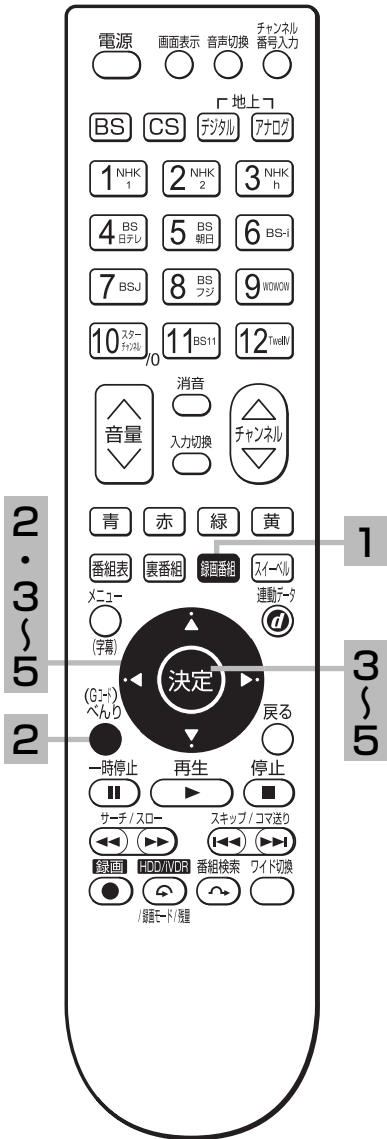

お知らせ

HDD 初期化（①準備編 115）をすると削除ロックした番組も消去されるのでご注意ください。

録画した番組を編集する

録画番組を削除する

消去したい番組を選んで削除することができます。

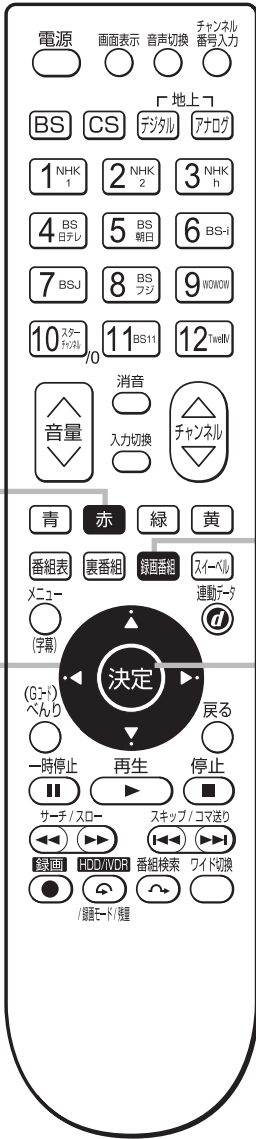

- 1 録画番組ボタンを押す
録画した番組の一覧が表示されます。66

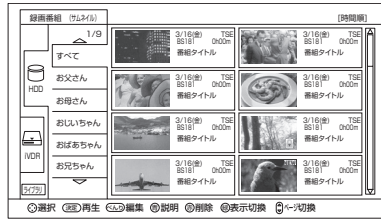

録画番組 (サムネイル) の画面

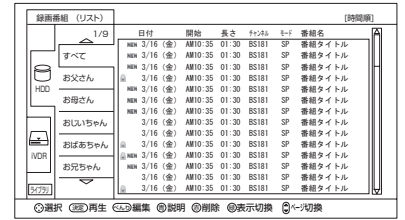

録画番組 (リスト) の画面

- 2 で削除番組を選び、**赤** ボタンを押す
削除確認が表示されます。

- 3 で「はい」を選び、決定ボタンを押す

お知らせ

HDD 録画中でも、他の録画済み番組を削除することができます。

複数の録画番組を削除する



1 録画番組ボタンを押す
録画した番組の一覧が表示されます。66

2 で番組を選び、べんりボタンを押す

3 で「一括削除」を選び、決定ボタンを押す

4 で削除方法を選択する

複数の番組を選択して削除するには

「複数選択削除」を選んで
決定ボタンを押す → 手順 5 へ

全番組を削除するには

「全番組削除」を選んで
決定ボタンを押す → 手順 7 へ



5 で削除したい番組を選択し、決定ボタンを押す



- 選択した番組を削除対象状態に設定します。
- 設定した番組に「選択」マークが表示され、薄黄色で表示されます。
- 削除対象状態を解除するには、設定されている番組を選んで、決定ボタンを押します。

6 で「削除」を選び、決定ボタンを押す

7 確認メッセージが表示される
「はい」を選んで、決定ボタンを押す

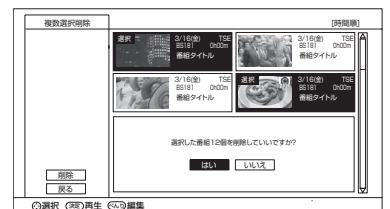

お知らせ

- 複数のフォルダに関連付けされた録画番組を削除する場合は、そのフォルダとの関連を削除します。
- 複数のフォルダに関連付けされていない録画番組を削除する場合は、その録画番組を完全に削除します。
- 「すべて」フォルダにある録画番組を削除する場合は、その録画番組が他のフォルダに関連付けされていても完全に削除します。

録画した番組を編集する

フォルダを移動する

フォルダの中の番組を指定して、他のフォルダに移動できます。

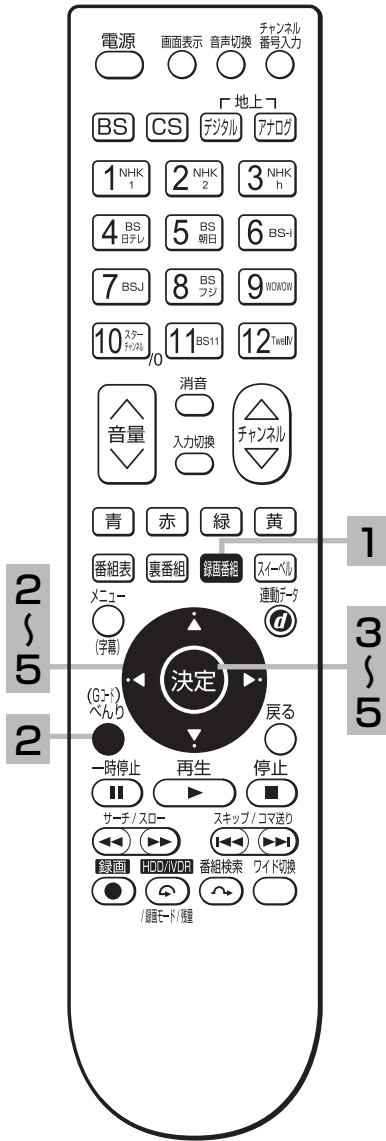

1 録画番組ボタンを押す

録画した番組の一覧が表示されます。66

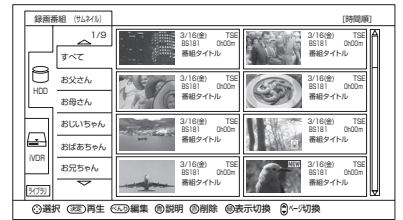

2 ◀▶ で番組を選び、べんりボタンを押す

3 ◀▶ で「フォルダ移動」を選び、決定ボタンを押す

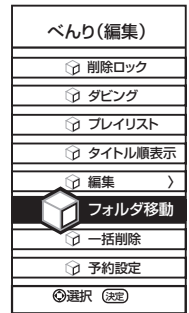

4 ◀▶ で移動したい録画番組を選び、決定ボタンを押す

選択が終わったら ◀▶ で「次へ」を選択し決定ボタンを押す

- 設定した番組に **選択** マークが表示され、薄黄色で表示されます。
- 設定した番組を解除するには、設定されている番組を選んで決定ボタンを押します。

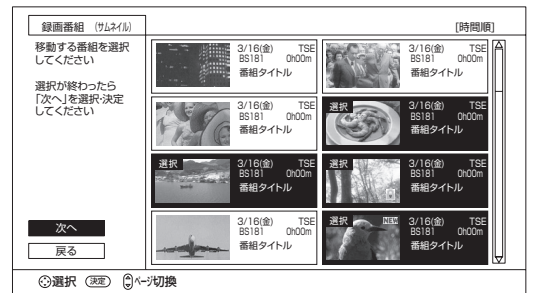

5 ◀▶ で移動したいフォルダを選び、決定ボタンを押す

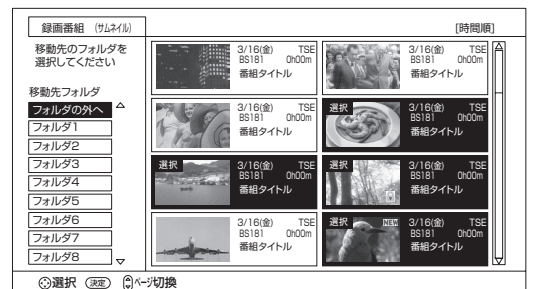

お知らせ

- 「すべて」フォルダから他のフォルダにフォルダを移動しても、「すべて」フォルダの中には全ての番組が表示されます。
- 「すべて」フォルダから移動する場合、移動先フォルダの「フォルダの外へ」を選択しても「すべて」フォルダから外には出ません。
- 「すべて」フォルダから移動する場合、同じ録画番組を複数のフォルダに関連付けが可能です。

フォルダ名を変更する

フォルダ名を家族の名前やジャンルなど、お好みの名称に変更することができます。



1 録画番組ボタンを押す

録画した番組の一覧が表示されます。66

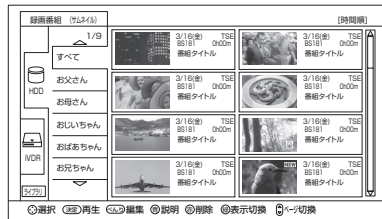

録画番組 (サムネイル) の画面

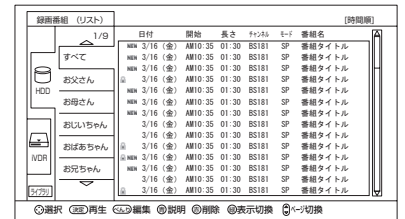

録画番組 (リスト) の画面

2 上下でフォルダを選び、べんりボタンを押す

3 上下で「フォルダ名変更」を選び、決定ボタンを押す

フォルダ名変更画面が表示されます。

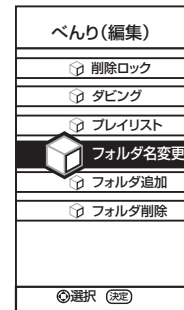

4 用意されているフォルダ名を選択する場合

上下で変更したいフォルダ名称を選び、決定ボタンを押す

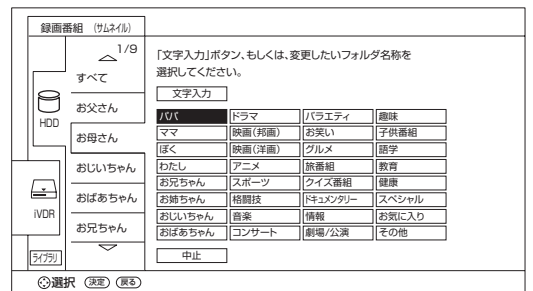

(次ページにつづく)

お知らせ

同じフォルダ名がある場合は登録できません。

録画した番組を編集する

フォルダ名を変更する（つづき）



4 文字入力で好きなフォルダ名を付ける場合

変更したいフォルダ名を入力し、決定ボタンを押す

文字入力については **95** をご覧ください。

赤 ボタンを押すと入力方法を切り換えることができます。

95

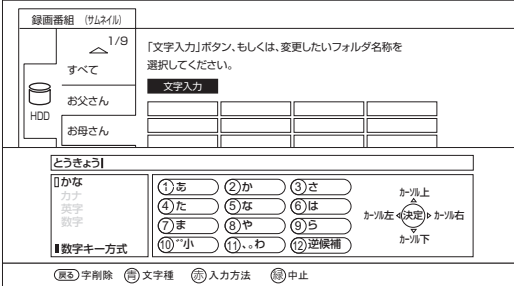

(数字キー方式の例)

フォルダを追加する、削除する

新規にフォルダを追加したり、不要なフォルダを削除したりすることができます。



1 録画番組ボタンを押す

録画した番組の一覧が表示されます。66

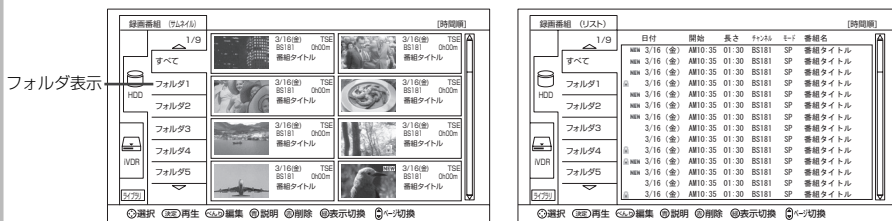

録画番組 (サムネイル) の画面

録画番組 (リスト) の画面

フォルダを追加する場合

2 でフォルダ表示部を選び、べんりボタンを押す

3 で「フォルダ追加」を選び、決定ボタンを押す

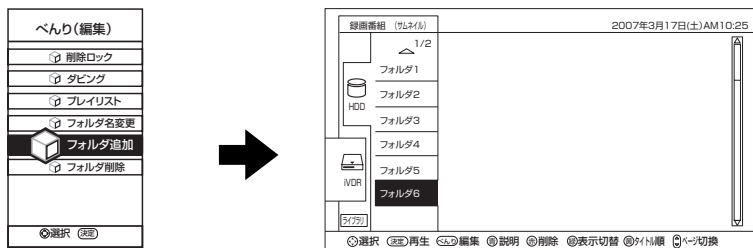

フォルダが追加されます。

フォルダを削除する場合

4 で削除する「フォルダ」を選び、べんりボタンを押す

5 で「フォルダ削除」を選び、決定ボタンを押す

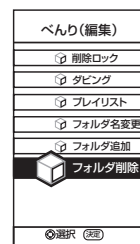

6 確認メッセージが表示され、「はい」を選び、決定ボタンを押す

お知らせ

- 録画番組があるフォルダを削除する場合はその録画番組も削除されます。
- 削除ロックされている録画番組が含まれている場合は、削除ロックされている録画番組以外を削除し、フォルダは削除しません。

録画した番組を編集する

お好みの場面をサムネイルに設定する

録画した番組のお好みのシーンを選び、サムネイルに設定することができます。

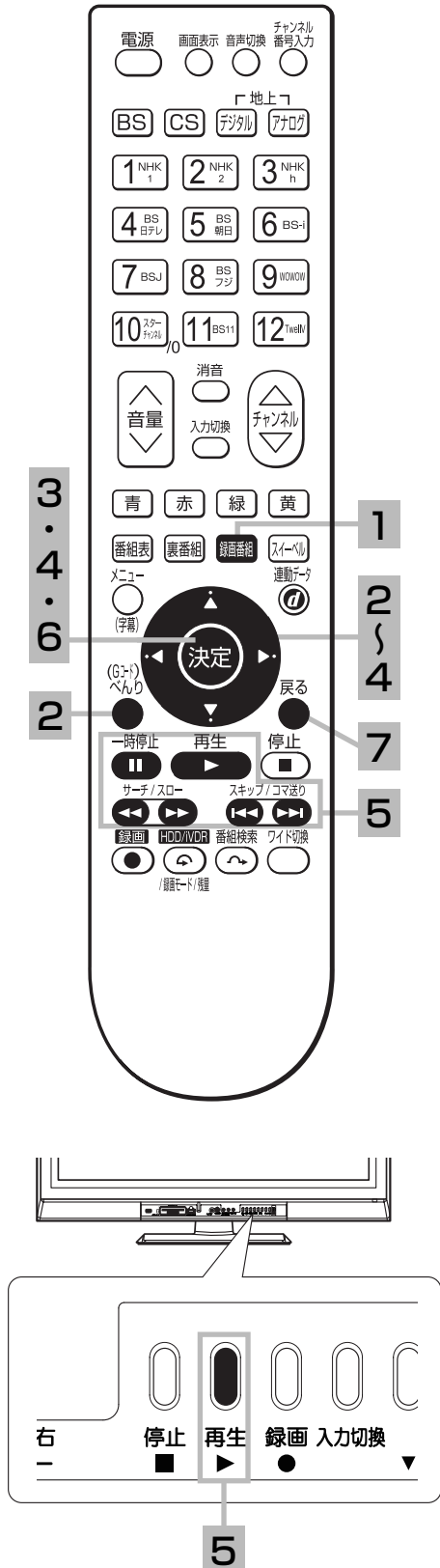

L32-HR01 は側面にボタンが付いています。

1 録画番組ボタンを押す

録画した番組の一覧が表示されます。66

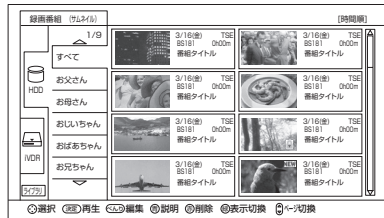

録画番組 (サムネイル) の画面

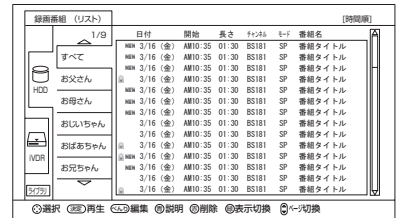

録画番組 (リスト) の画面

リスト一覧画面が表示された場合は、**緑** ボタンを押してサムネイル一覧画面にしてください。

2 方向キーで番組を選び、べんりボタンを押す

べんりメニュー画面が表示されます。

3 方向キーで「編集」を選び、決定ボタンを押す



4 方向キーで「サムネイル設定」を選び、決定ボタンを押す

サムネイル設定画面が表示されます。

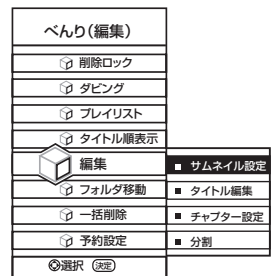

5 再生ボタンを押す

サーチ (▶▶)、サーチ (◀◀)、一時停止 (||)、コマ送り (▶▶▶) などのボタンを使ってお好みの場面を選びます。



- 6 決定ボタンを押す**
新しいサムネイルが設定されます。

- 7 戻るボタンを押す**
サムネイル設定を終了します。

サムネイル設定画面について

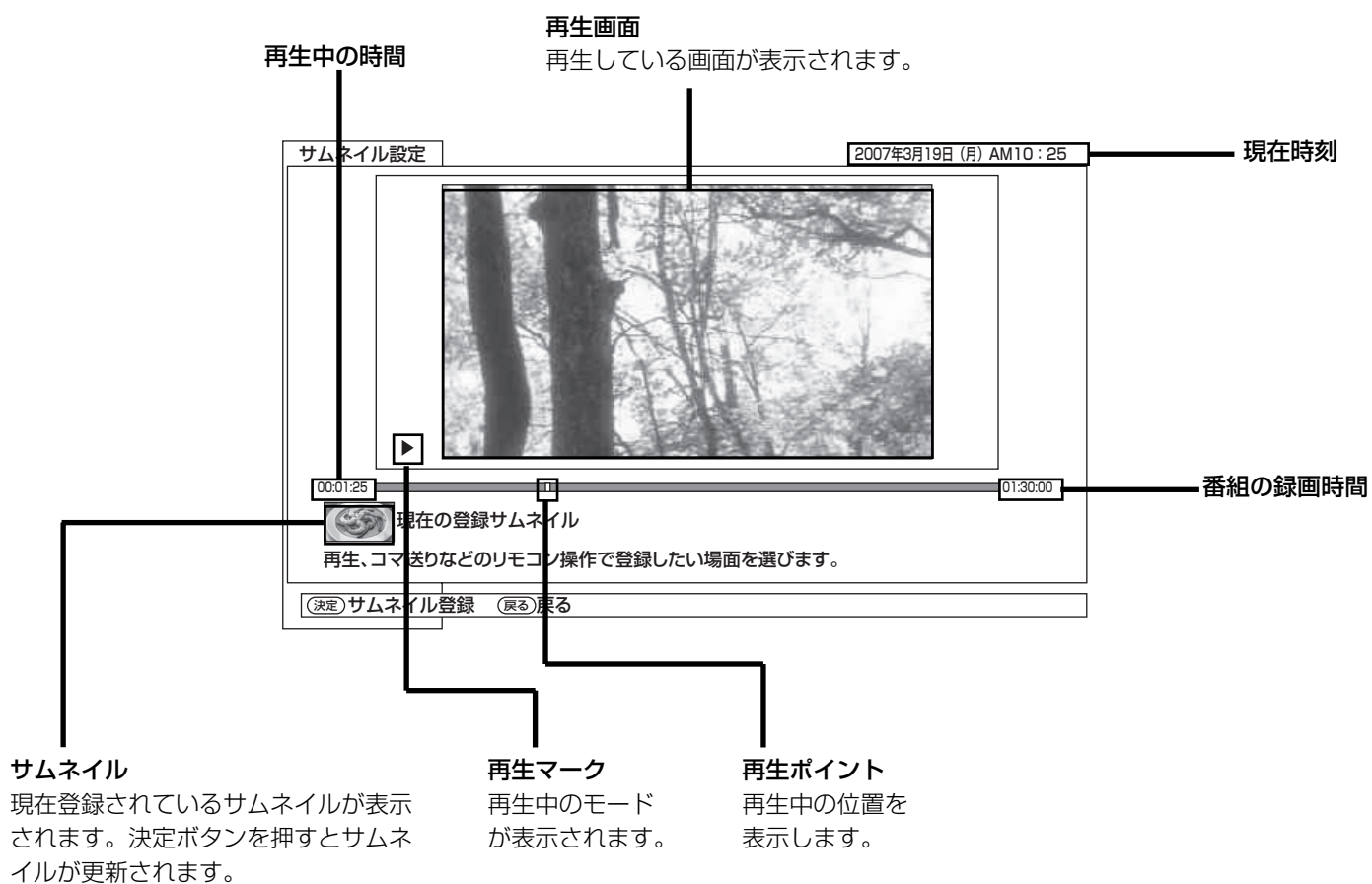

お知らせ

録画後初めてサムネイルを表示した時は、メニューのHDD設定(①準備編 115)のサムネイル作成時間の設定時間のサムネイルが表示されます。

録画した番組を編集する

チャプターを設定する

番組内の不要な部分をスキップして再生を行うことができます。

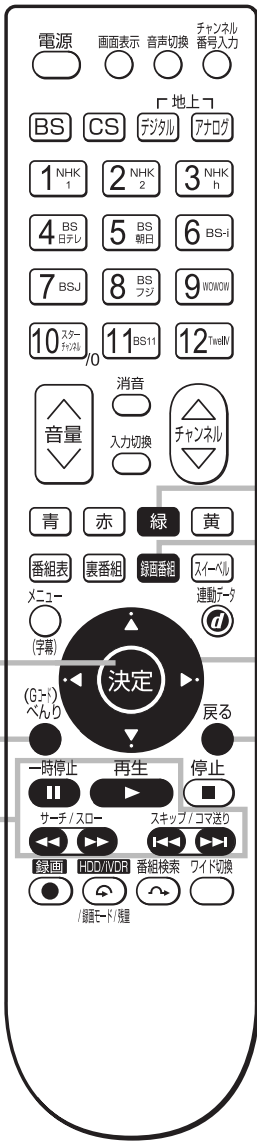

1 録画番組ボタンを押す

録画した番組の一覧が表示されます。66

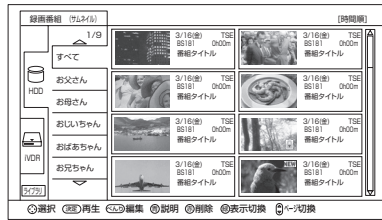

録画番組 (サムネイル) の画面

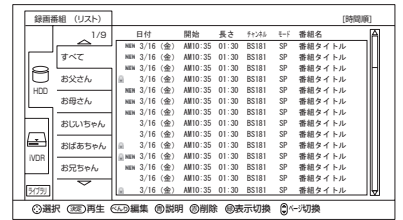

録画番組 (リスト) の画面

リスト一覧画面が表示された場合は **緑** ボタンを押してサムネイル一覧画面にしてください。

2 方向キーで番組を選び、べんりボタンを押す

べんりメニュー画面が表示されます。

3 方向キーで「編集」を選び、決定ボタンを押す



4 方向キーで「チャプター設定」を選び、決定ボタンを押す

チャプター編集画面が表示されます。

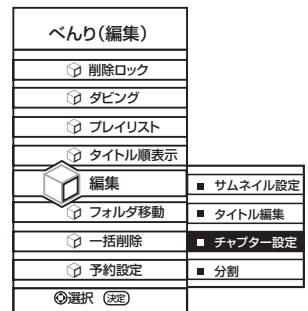

5 お好みの場面を選び、一時停止ボタンを押す

再生、サーチ (▶▶)、サーチ (◀◀)、一時停止 (||)、コマ送り (▶▶▶) などのボタンを使って好みの場面を選びます。

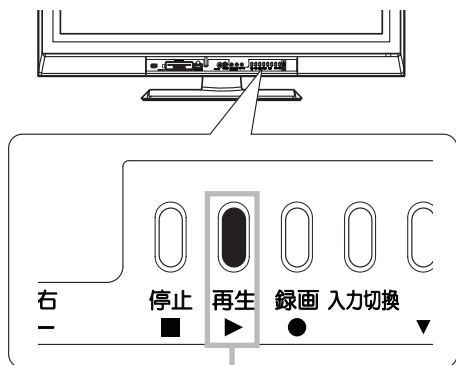

L32-HR01 は側面にボタンが付いています。

6 決定ボタンを押す

一時停止した場面がチャプターポイントとして登録されます。



- チャプターの開始場面が表示されます。
- 再生中に決定ボタンを押してもチャプターポイントを登録することができます。

チャプターポイントを削除するとき

◀▶でチャプターポイントを選び、**緑** ボタンを押す

7 5、6の操作を繰り返して、必要なチャプターポイントの登録を行なう

8 戻るボタンを押す

チャプター設定を終了します。

お知らせ

- 一つの番組で最大 255 個、チャプターを設定できます。
- 本機では、録画番組の結合、部分削除等の編集はできません。
- チャプターポイントと次のチャプターポイントとの間隔は5秒以上必要です。チャプターポイントの間隔が5秒以上ない場合は、チャプターポイントを設定することはできません。

チャプター設定画面について

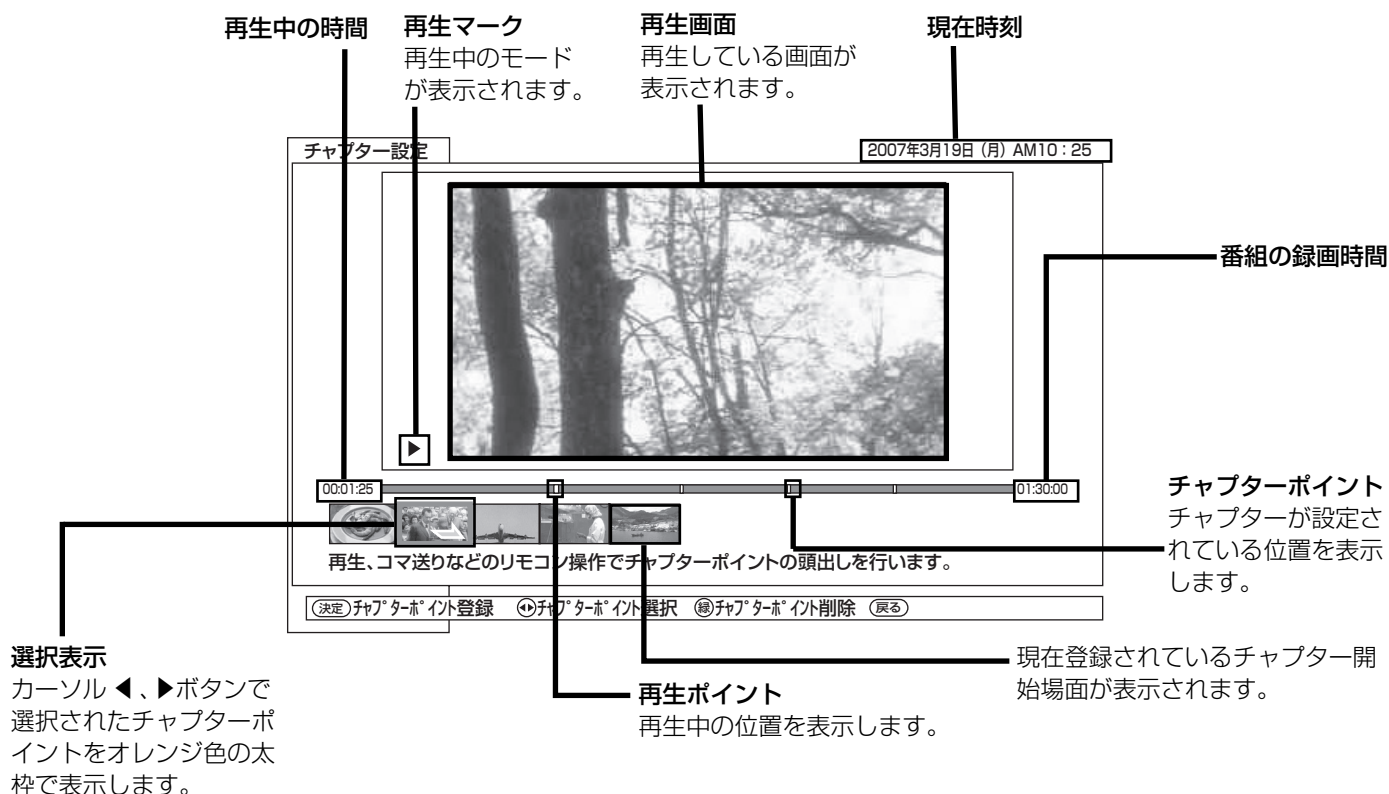

録画した番組を編集する

ダビング（移動）する

内蔵 HDD またはスロット側 iVDR に録画した番組を、i.LINK 接続した日立製「Wooo で Link」対応機器や D-VHS ビデオなどへダビングすることができます。また、内蔵 HDD に録画した番組をスロット側 iVDR にダビングしたり、スロット側 iVDR に録画した番組を内蔵 HDD にダビングしたりすることができます。

録画した番組が「1 回だけ録画可能（1 回コピー可）」の場合はダビングではなく移動になります。「Wooo で Link」によるダビング（移動）の説明と対応機器、およびその他の i.LINK 対応機器については、91 をご覧ください。ダビングする i.LINK 機器の取扱説明書もご覧ください。

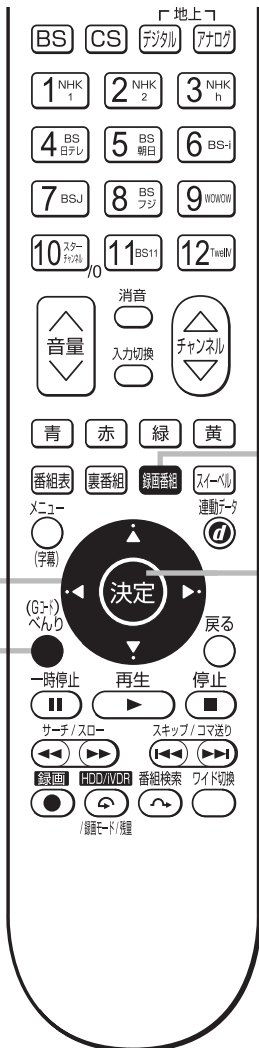

1 録画番組ボタンを押す

録画した番組の一覧が表示されます。66

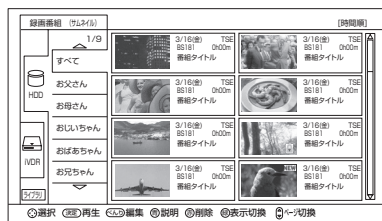

録画番組（サムネイル）の画面

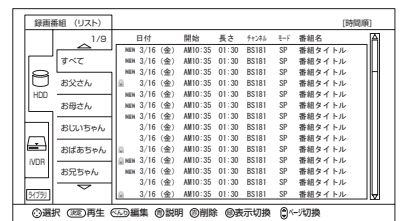

録画番組（リスト）の画面

2 番組を選び、べりボタンを押す

フォルダ内の全ての録画番組をダビング（移動）する場合は「フォルダ」を選択します。

「Wooo で Link」対応機器へダビング（移動）する場合は事前に「レコーダー 1」の HDD に切り換え、入力切替で i.LINK 入力（d 入力）を選択してください。

3 「ダビング」を選び、決定ボタンを押す

決定ボタンを押す

ダビング画面が表示されます。



4 番組を選び、決定ボタンを押す



録画番組（サムネイル）の画面

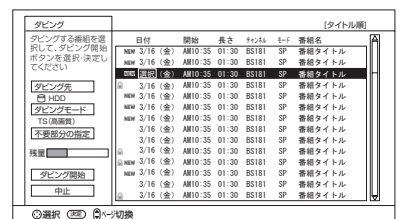

録画番組（リスト）の画面

- 設定した番組に「選択」マークが表示され、薄黄色色で表示されます。
- 設定した番組を解除するには、設定されている番組を選んで決定ボタンを押します。

お知らせ

フォルダのダビングについて

- 「フォルダ」を選択した場合は、ダビング先が HDD/iVDR のときは、フォルダごとのダビング（移動）を行います。ダビング先が i-LINK のときは、フォルダ内の番組のみダビング（移動）を行います。
- 「ダビングモード」と「不要部分の指定」はできません。
- フォルダ内に削除ロックが設定されている番組がある場合、フォルダのダビングはできません。

5 方向キーで「ダビング先」を選び、決定ボタンを押し、方向キーでダビング先を選択して決定ボタンを押す

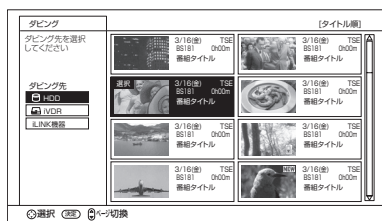

6 方向キーで「ダビングモード」を選び、決定ボタンを押し、方向キーでダビングモードを選択して決定ボタンを押す



7 不要部分があるとき

方向キーで「不要部分の指定」を選び、決定ボタンを押し、方向キーで不要指定する番組を選択して決定ボタンを押す

チャプター設定を行っている番組は マークが表示されます。

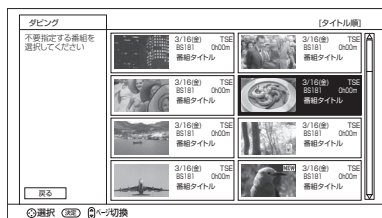

(次ページにつづく)

お知らせ

ダビング先について

● HDD → HDD または iVDR → iVDR のように同じメディアに対してダビングを行う場合は、同じフォルダ内にダビングを行います。i-LINK は同じメディアに対してダビングを行うことはできません。

● 「iVDR」は iVDR が挿入されている場合にのみ表示されます。

「i-LINK 機器」は i-LINK 機器が接続されている場合にのみ表示されます。

● セキュア非対応の iVDR は、アナログ放送（外部入力）とコピー・フリー（コピー制限なし）のデジタル放送のみダビング可能です。コピー・ワンス（1 回コピー可）のデジタル放送はダビングできません。iVDR-Secure ディスクを推奨します。

● iVDR を使用したダビング（移動）中は、iVDR を抜かないでください。iVDR の録画番組が損なわれる場合があります。

ダビングモードについて

● ダビングモードは、ダビング元の録画モードと同じか、または録画モードを変更してダビング（レート変換ダビング）することができます。ただし、低画質モードから高画質モードへのダビングはできません。

● 複数の番組を選択した場合、ダビングモードは無効になります。

● 録画先が i-LINK 機器のときはダビングモードは選択できません。

● i-LINK 機器は 1 台のみ接続可能です。複数接続されている場合はダビング（移動）できません。

● レート変換ダビング、i-LINK 機器へのダビングおよび不要部分の指定があるダビングは、等速ダビングになります。

● レート変換ダビングをする場合、チャプター設定は引き継がれません。

● 外部の録画機器で録画された iVDR の番組を本機でレート変換ダビング、i-LINK 機器へのダビングおよび不要部分の指定のあるダビングをする場合、記録されたデータの記録レートが高い場合に、ダビングしたあとの再生画面にブロックノイズが発生することがあります。

● 不要部分の指定がある場合、レート変換ダビングはできません。

● 不要部分の指定をしてダビングしたものは、本機とは別の機器で再生した場合に、繋ぎ目にノイズが出る場合があります。

● 1 つの番組を選択した時、その番組の録画モード以上のダビングモードが表示された状態でダビング開始した場合は、選択した番組の録画モードでダビングします。

録画した番組を編集する

ダビング（移動）する（つづき）



9
11
11
8

8 不要の場面を選び、一時停止ボタンを押して、決定ボタンを押す。

再生、サーチ (▶▶)、サーチ (◀◀)、一時停止 (||)、コマ送り (▶▶▶) などのボタンを使って好みの場面を選びます。

●事前にチャプター設定 86 でチャプターポイント設定を行うこともできます。

9 ◀▶ で不要部分のチャプター開始場面を選び、黄 ボタンを押す

再度 黄 ボタンを押すと指定が解除されます。



指定部分の表示

設定が終了したら、戻るボタンを押します。

10 ◀▶ で「ダビング開始」を選び、決定ボタンを押す

確認画面が表示されます。内容を確認して、決定ボタンを押すと、ダビングを開始します。

●ダビング中は画面表示ボタンを押すと進行度が表示されます。

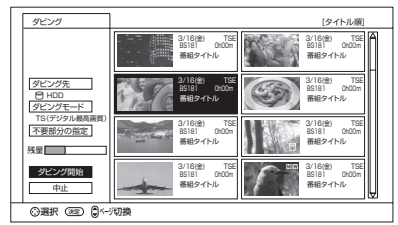

11 11 ダビングを中止するには

ダビング中にべんりボタンを押し、◀▶ で「ダビング中止」を選び、決定ボタンを押す

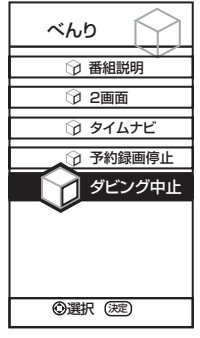

●移動モードでは、番組の途中でダビングを中止することはできません。複数の番組を移動モードでダビングしている場合は、次の番組のダビングが中止されます。

お知らせ

- 不要部分の指定を行った番組をダビングする場合は、ダビングモードは無効になります。
- 不要部分の指定を行った番組をダビングする場合は、チャプター設定は引き継がれません。
- ダビングする番組が多い場合、各動作が遅くなりますので、少ない番組数でダビングすることを推奨します。

日立製「Wooo で Link」対応機器へダビング（移動）する

本機と日立製ハイビジョンHDD/DVDレコーダーをi.LINK接続すると、本機に録画した番組をレコーダーのHDDへダビング（移動）することができます。

対応機器一覧

日立ハイビジョンHDD/DVDレコーダー	： DV-DH1000S/DV-DH500S
	： DV-DH1000D/DV-DH500D

- 本機と「Wooo で Link」対応のハイビジョンHDD/DVDレコーダーをi.LINKケーブルで接続した場合、本機で録画した番組のダビング（移動）動作のみ可能です。
- 本機からダビング（移動）する際は、「レコーダー1」のHDDに切り換え、入力切替でi.LINK入力（d入力）を選択してください。（詳しくは、レコーダーの取扱説明書をご覧ください。）
- 高速ダビング（移動）には対応していません。
- 本機のi.LINK機器操作およびEPG予約録画やマニュアル予約録画には対応していません。
- i.LINK接続だけではレコーダーの再生映像を表示できません。表示するためには別途HDMI端子または映像・音声端子などによる接続が必要です。
- テレビの録画モードにかかわらず、レコーダーにダビング（移動）された番組の録画モードは「TS」と表示されますが、画質・音質はダビング（移動）前と同等です。

その他のi.LINK機器へダビング（移動）する

本機とi.LINK対応機器をi.LINK接続すると、本機に録画した番組をi.LINK対応機器へダビング（移動）することができます。

対応機器一覧

D-VHSビデオデッキ	： DT-DRX100（日立製：生産完了品）
	： HM-DHX2（日本ビクター製）
	： HM-DHX1（日本ビクター製）
	： HM-DHS1（日本ビクター製）
ハードディスクレコーダー	： HVR-HD160M（I・O DATA製）
	： HVR-HD250M（I・O DATA製）
	： HVR-HD250F（I・O DATA製）
	D-VHSモードで、ご使用ください。

※これらの機種では、TSモード以外の録画モードで録画した番組はダビング（移動）できない場合やダビング（移動）した番組を正しく再生できない場合がありますので、ダビング（移動）する場合はTSモードで録画してください。

※接続したi.LINK対応機器の録画残量が足りない場合、ダビング（移動）は中断されます。移動モードの場合、中断前までの録画内容はHDD/iVDRから消去されますのでご注意ください。

お知らせ

- デジタル放送のSD番組録画、ダウンコンバート録画およびアナログ放送録画（外部入力録画含む）の場合、ダビング（移動）時のD-VHSビデオなどの録画モードはSTDモードになります。
- 移動とは？
著作権保護により、「1回だけ録画可能（1回コピー可）」のデジタル録画番組を、他の機器に移すことを移動といいます。この場合、HDDの録画番組は消去されます。
- ダビング（移動）する場合にケーブル接続できるi.LINK対応機器は1台です。複数のi.LINK対応機器がケーブル接続されている場合には、ダビング（移動）できません。
- 移動ができるi.LINK対応機器は、本取扱説明書に記載されている機器のみです。他のi.LINK対応機器へは移動できません。
- ダビング（移動）中に他のi.LINK対応機器を本機に接続した場合、ダビング（移動）は中断されます。移動モードの場合、中断前までの録画内容はHDDから消去されますのでご注意ください。
- ダビング（移動）中は、主電源スイッチを「切」にしないでください。HDDまたはiVDRの録画内容が損なわれる場合があります。
- ダビング（移動）中に選局操作を行うことで、放送番組を視聴することができます。等速ダビング中は再生ボタンにより、ダビング画面へ戻れます。
- ダビング（移動）中に予約録画の開始時刻になった場合、予約録画がキャンセルされ、予約録画は実行されません。
- 接続したi.LINK対応機器の電源がオフ状態の場合や、テープが挿入されていない場合などは、ダビング（移動）できません。
- ダビング（移動）時に、不要部分の指定が有効になります。指定された不要部分は、i.LINK対応機器にダビング（移動）されません。移動の場合は、指定した不要部分もHDDから消去されます。
- 接続するi.LINK対応機器の機種により、正しくダビングできない場合があります。
- ダビング（移動）中に本機の不具合等により、ダビング（移動）が正常にできなかった場合の内容（データ）の補償や損失、直接、間接の損害について、当社は一切責任を負いかねます。あらかじめご了承ください。

録画した番組を編集する

録画した番組のタイトルを編集する

録画した番組のタイトルを編集することができます。

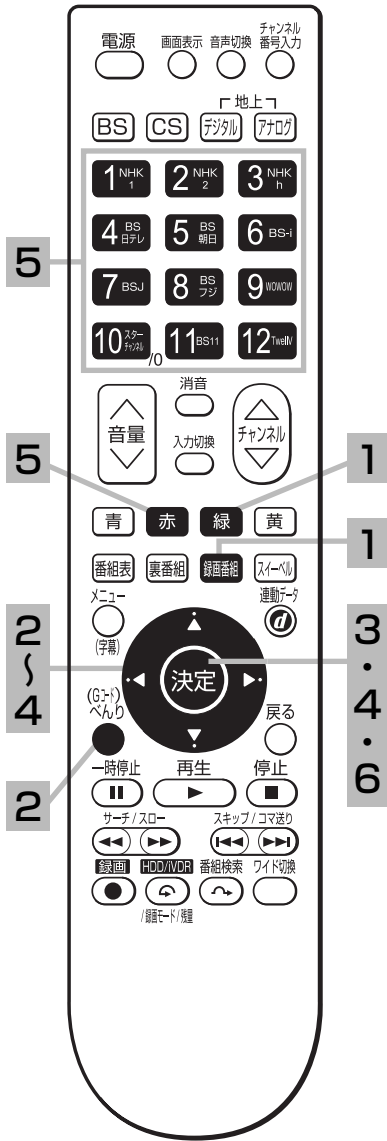

1 録画番組ボタンを押す

録画した番組の一覧が表示されます。66

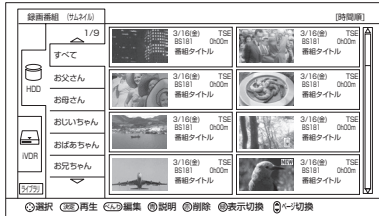

録画番組 (サムネイル) の画面

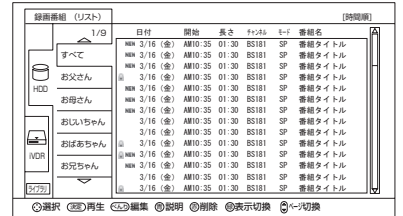

録画番組 (リスト) の画面

リスト一覧画面が表示された場合は「録」ボタンを押してサムネイル一覧画面にしてください。

2 方向キーで録画番組を選び、べんりボタンを押す

べんりメニュー画面が表示されます。

3 方向キーで「編集」を選び、決定ボタンを押す



4 方向キーで「タイトル編集」を選び、決定ボタンを押す

チャプター編集画面が表示されます。

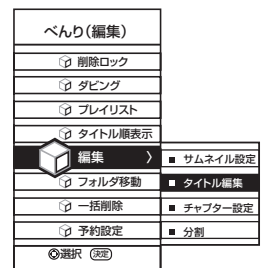

5 リモコンでタイトルを入力する

文字入力については 95 をご覧ください。

「赤」ボタンを押すと入力方法を切り換えることができます。95

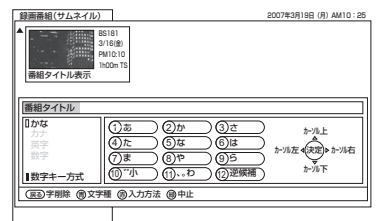

6 タイトルが確定したら決定ボタンを押す

新しいタイトルが番組一覧に表示されます。



プレイリストを作成、編集する

録画した番組からお好みのシーンを集めたプレイリストを作ることができます。
番組全体はもちろん、チャプターもプレイリストに登録できるので、お好みのシーンやジャンルの番組をお好きな順序で楽しむことができます。



1 録画番組ボタンを押す 録画した番組の一覧が表示されます。 66

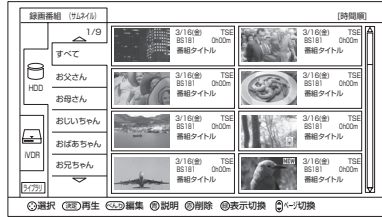

録画番組 (サムネイル) の画面

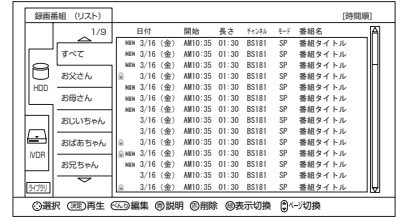

録画番組 (リスト) の画面

2 方向キーでフォルダまたは番組を選び、べんりボタンを押す

3 方向キーで「プレイリスト」を選び、決定ボタンを押す プレイリスト一覧画面が表示されます。



4 方向キーで編集したいプレイリストを選び、黄ボタンを押す

新規にプレイリストを作成したい場合は、青ボタンを押します。
プレイリストを削除したい場合は、赤ボタンを押します。

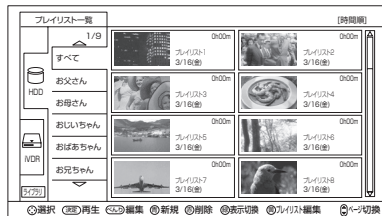

プレイリスト一覧 (サムネイル) の画面

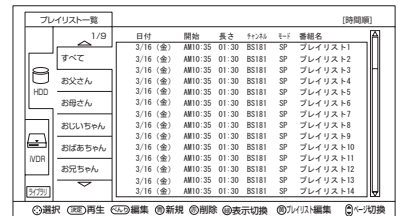

プレイリスト一覧 (リスト) の画面

プレイリスト編集画面が表示されます

(次ページにつづく)

録画した番組を編集する

プレイリストを作成、編集する (つづき)

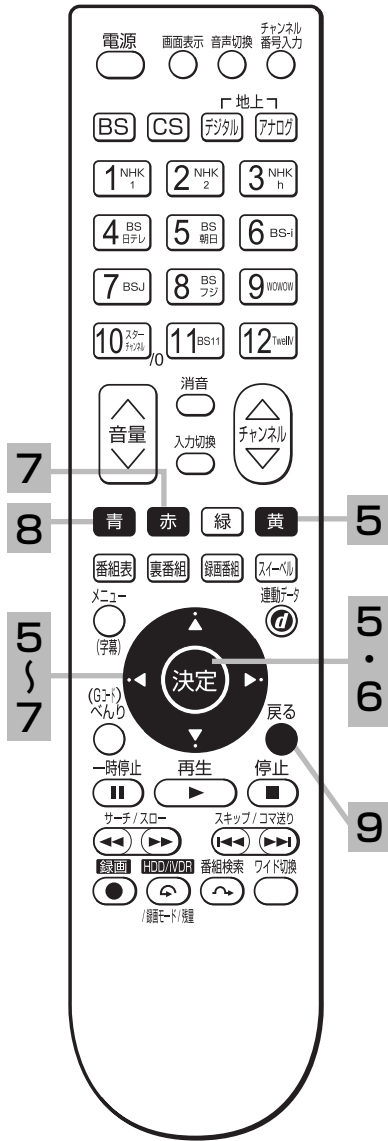

5 ◀▶ で選択元のタイトル / チャプターを選び、決定ボタンを押す

作成プレイリストに挿入する場所を示すカーソルが表示されます。
チャプターを選択するときは[黄]ボタンを押します。

●チャプター設定を行っている選択元の番組はSKIPマークが表示されます。



6 ◀▶ でタイトル / チャプターを入れる場所を選び、決定ボタンを押す

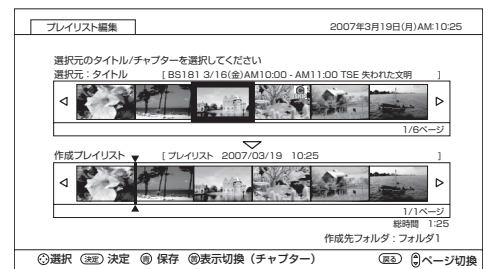

7 タイトル / チャプターを削除するには

◀▶▶▶ で作成プレイリストのタイトル / チャプターを選び、

[赤]ボタンを押す



8 プレイリストを保存する場合は、[青]ボタンを押す

9 戻るボタンを押す プレイリスト一覧に戻ります。

文字を入力する

本機では2つの入力方法が選べます。

数字キー方式：リモコンの数字ボタンを使って、携帯電話と同じような操作で文字を入力します。

ソフトキーボード：画面に表示したキーボードから \odot を使って文字を選びます。

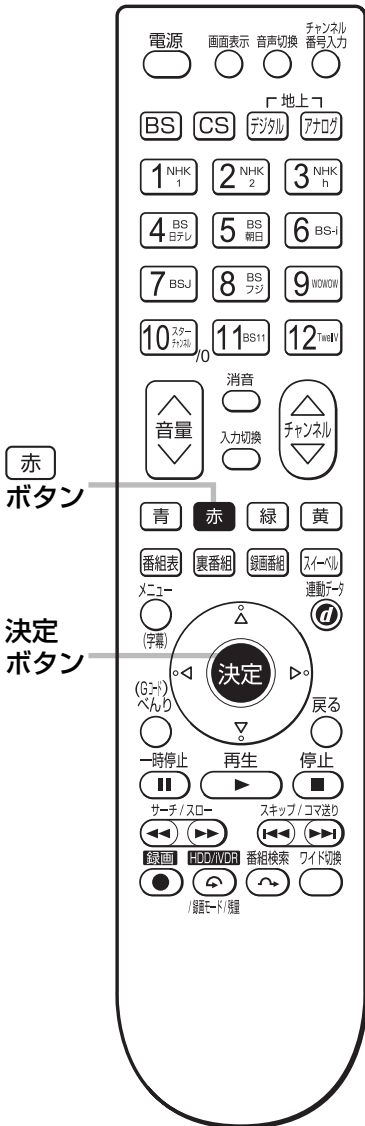

文字を入力する画面で、決定ボタンを押すと下図のような「入力パッド」が表示されます。

(文字入力可能な項目)



決定

入力パッド



数字キー方式

リモコンの赤ボタンで自由に2つの入力方法を切り換えられます。

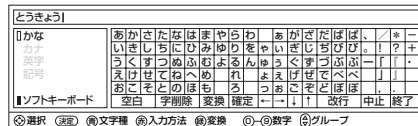
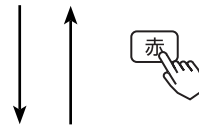

ソフトキーボード

終了

(文字入力可能な項目)



入力パッドを終了すると、入力パッドで入力した文字が元の画面に入ります。

文字を入力する

入力エリアの表示と操作

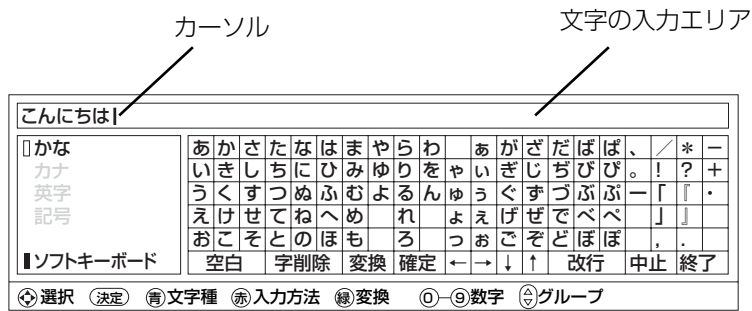

文字を入力したいとき

文字を入力したい位置にカーソルを移動した後、入力したい文字のボタンを選び決定ボタンを押す。

カーソルを動かすには

数字キー方式：(数字)を押す。
ソフトキーボード：(←) (→) (↓) (↑) ボタンを押す。

文字を削除したいとき

削除したい文字の右にカーソルを移動し、戻るボタンを押す。

入力を終了するとき

数字キー方式：決定ボタンを押す。
ソフトキーボード：(終了) ボタンを押す。

入力した文字をすべて取り消し、元に戻して終わりたいとき

数字キー方式：(緑) ボタンを押す。
ソフトキーボード：(中止) ボタンを押す。

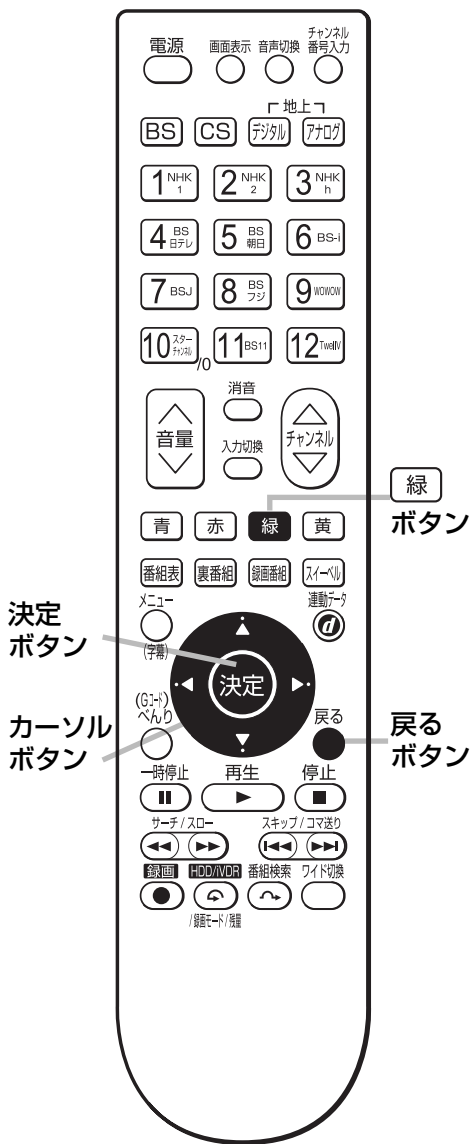

数字キー方式で文字を入力する

携帯電話と同じような操作で文字を入力します。

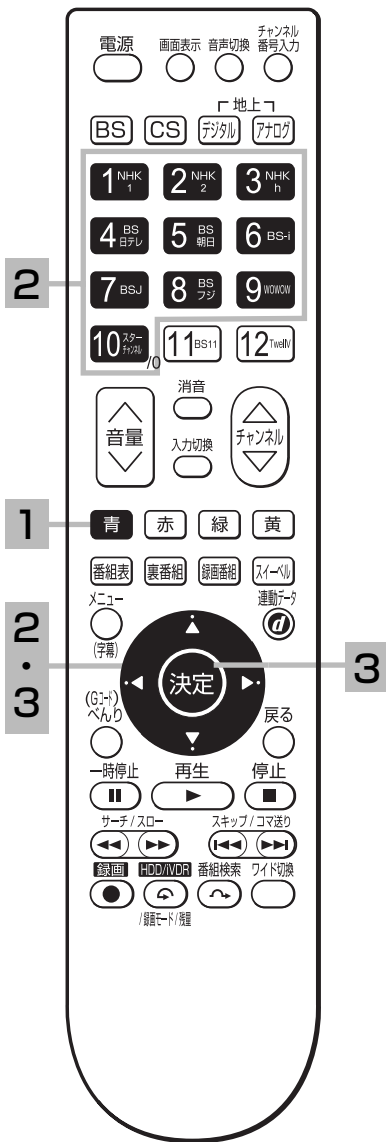

1 入力したい文字の種類を選ぶ

かな
カナ
英字
記号



- [青] ボタンを押すたびに切り換わります。
- 漢字を入力したいときは「かな」を選びます。

2 文字を入力する

例：「たまちでまつ」



3 漢字に変換する

かな文字入力後、決定を押すと漢字に変換されますので漢字候補を選びます。

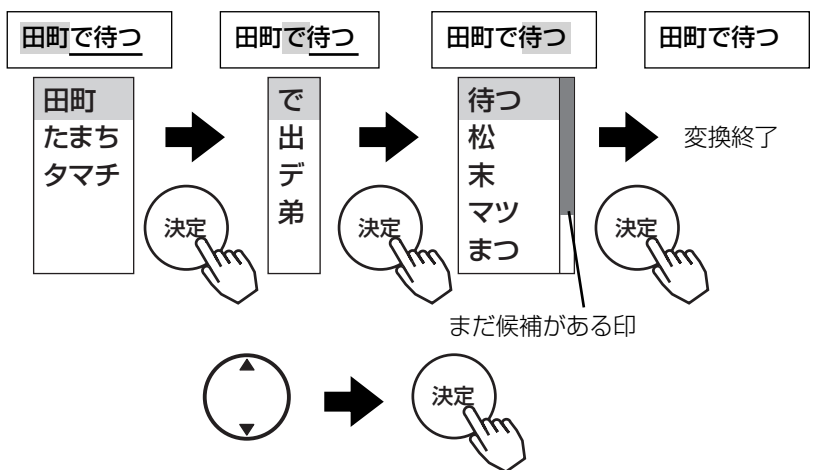

(次ページにつづく)

メモ

2で文字入力後、変換せずに決定ボタンを押すと「かな」のまま確定します。

たまちでまつ			
かな カナ 英字 数字 数字キー方式	① あ	② か	③ さ
	④ た	⑤ な	⑥ は
	⑦ ま	⑧ や	⑨ ろ
	⑩ っ小	⑪ っわ	⑫ 逆候補
	予測候補 かん左 <決定> かん右 変換		
戻る 字削除 青 文字種 赤 入力方法 緑 中止			

文字を入力する

数字キー方式で文字を入力する（つづき）

数字キーによる入力可能な文字

	①	②	③	④	⑤	⑥	⑦	⑧	⑨	⑩	⑪	⑫
かな	あいうえお あいうえお	かきくけこ	さしすせそ	たちつてと っ	なにぬねの	はひふへほ	まみむめも	やゆよ やゆよ	らりるれる	ゝ 。	わをん 、 。 (空白) -	
カナ	アイウエオ アイウエオ	カキクケコ	サシスセソ	タチツテト ッ	ナニヌネノ	ハヒフヘホ	マミムメモ	ヤユヨ ヤユヨ	ラリルレロ	ゝ 。	ワラン 、 。 (空白) -	
英字	.@/_-,: ?!; (空白)	ABC	DEF	GHI	JKL	MNO	PQRS	TUV	WXYZ			
数字	1	2	3	4	5	6	7	8	9	0		#

メモ

- 同じボタンを続けて押すと、表の文字が順番に表示されます。
- 文字入力中に⑫逆候補ボタンを押すと、逆の順番に表示されます。
- かな、カナは全角で入力されます。英字、数字は⑪全 / 半角ボタンで入力を全角 / 半角に切り換えることができます。
- 濁点（ ˊ ）、半濁点（ ˆ ）がついた文字は、文字を入力した後⑩ボタンを押します。
- 数字キー方式で入力できない文字は、ソフトキーボードで入力してください。

変換する範囲を変えたいとき

例 / 「たかだ」と入力した後⑩ボタンを押す。

⑩ボタンを押すと変換範囲が「たか」になる。

さらに⑩ボタンを押すと「たか」が漢字に変換される。

高田 |

たかだ

鷹だ

入力予測機能を使う

すでに入力した文字列を簡単に入力できます。

例 / すでに「たかだ」と入力した後で

④を入力した後⑩ボタンを押すと、予測候補が表示されます。

⑩ボタンで候補を選び、決定ボタンで入力されます。

鷹
高田

ソフトキーボードで文字を入力する

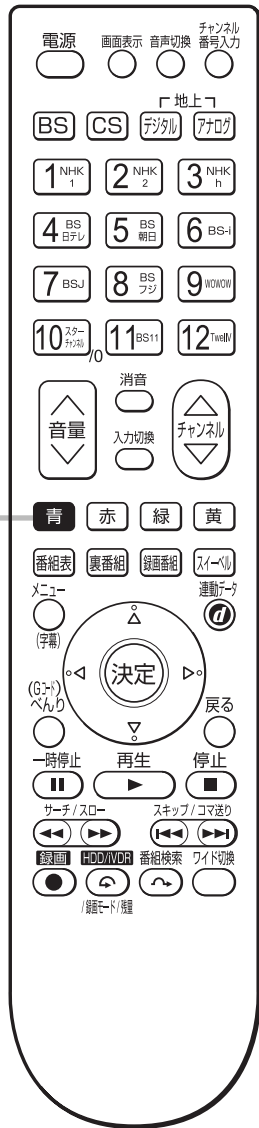

1 入力したい文字に応じて「青」ボタンを押し、キーボードの種類を切り換える

かな
カナ
英字
記号



こんにちは																			
かな	あ	か	さ	た	な	は	ま	や	ら	わ	あ	が	だ	ば	ば	/	*	-	
カナ	い	き	し	ち	に	ひ	み	ゆ	り	を	や	い	ぎ	じ	ち	び	び	。!	?+
英字	う	く	す	つ	ぬ	ふ	む	よ	る	ん	ゆ	う	ぐ	ず	ぶ	ぶ	-		。
記号	え	け	せ	て	ね	へ	め	れ	よ	え	げ	ぜ	で	べ	べ	。	。	。	。
ソフトキーボード	お	こ	そ	の	ほ	も	ろ	っ	お	ご	そ	ど	ほ	ぼ
ソフトキーボード	空白	字削除	変換	確定	←	→	↑	↓	改行	中止	終了								

④選択 ⑤決定 ⑥文字種 ⑦入力方法 ⑧変換 ⑨-⑩数字 ⑪グループ

こんにちは																			
かな	ア	カ	サ	タ	ナ	ハ	マ	ヤ	ラ	ワ	ア	ガ	ダ	バ	バ	/	*	-	
カナ	イ	キ	シ	チ	ニ	ヒ	ミ	ユ	リ	ヲ	ヤ	イ	ギ	ジ	チ	ビ	ビ	。!	?+
英字	ウ	ク	ス	ツ	ヌ	フ	ム	ヨ	ル	ン	ユ	ウ	グ	ズ	ブ	ブ	-		。
記号	エ	ケ	セ	テ	ネ	ヘ	メ	レ	ヨ	エ	ゲ	ゼ	デ	ベ	ベ	。	。	。	。
ソフトキーボード	オ	コ	ソ	ト	ノ	ホ	モ	ロ	ッ	オ	ゴ	ソ	ド	ボ	ボ
ソフトキーボード	空白	字削除	変換	確定	←	→	↑	↓	改行	中止	終了								

④選択 ⑤決定 ⑥文字種 ⑦入力方法 ⑧変換 ⑨-⑩数字 ⑪グループ

こんにちは																		
かな	A	B	C	D	E	F	a	b	c	d	e	f	www	http://	@	/	#	-
カナ	G	H	I	J	K	L	g	h	i	j	k	l	.html	.co.jp	:	!	?+	.
英字	M	N	O	P	Q	R	m	n	o	p	q	r	.htm	.ne.jp	:		。	。
記号	S	T	U	V	W	X	s	t	u	v	w	x		.or.jp			。	。
全角半角	Y	Z					y	z					.com	.ac.jp
ソフトキーボード	空白	字削除	全/半	確定	←	→	↑	↓	改行	中止	終了							

④選択 ⑤決定 ⑥文字種 ⑦入力方法 ⑧全/半 ⑨-⑩数字 ⑪グループ

こんにちは																					
かな	,	.	。	。	。	。	:	:	?	!	°	´	˘	˙	˚	˛	˜	˜	˜		
カナ	~			"	"	()	[]	{	}			。	。	。		
英字	<	>	<<	>>	「	」	『	』	【	】	+	-	±	×	÷						
記号	=	≠	<	>	≤	≥	∞	∞	∞	∞	∞	∞	∞	∞	∞	∞	∞	∞	∞		
ソフトキーボード	空白	字削除	変換	確定	←	→	↑	↓	改行	中止	終了	全/半	中止	終了							

④選択 ⑤決定 ⑥文字種 ⑦入力方法 ⑧頁上 ⑨頁下 ⑩-⑪数字 ⑫頁切替

●漢字を入力したいときは「かな」を選びます。

(次ページにつづく)

録画した番組を楽しむ

メモ

● ボタンを押すと、ソフトキーボードのキーグループ(太線)単位でカーソルを移動できます。

キーグループ

こんにちは																			
かな	あ	か	さ	た	な	は	ま	や	ら	わ	あ	が	だ	ば	ば	/	*	-	
カナ	い	き	し	ち	に	ひ	み	ゆ	り	を	や	い	ぎ	じ	ち	び	び	。!	?+
英字	う	く	す	つ	ぬ	ふ	む	よ	る	ん	ゆ	う	ぐ	ず	ぶ	ぶ	-		。
記号	え	け	せ	て	ね	へ	め	れ	よ	え	げ	ぜ	で	べ	べ	。	。	。	。
ソフトキーボード	お	こ	そ	の	ほ	も	ろ	っ	お	ご	そ	ど	ほ	ぼ
ソフトキーボード	空白	字削除	変換	確定	←	→	↑	↓	改行	中止	終了								

④選択 ⑤決定 ⑥文字種 ⑦入力方法 ⑧変換 ⑨-⑩数字 ⑪グループ

●文字を入力すると、自動的に入力予測の候補が表示されることがあります。

た|
田中君
大変
タコス
タコヤキ
拓也

上下にスクロールできるときに表示されます。

過去に入力した文字列の予測候補

↓を選んで決定ボタンを押すと、予測候補をカーソル選択できるようになります。

次に「確定」を選んで決定ボタンを押します。

文字を入力する

ソフトキーボードで文字を入力する（つづき）

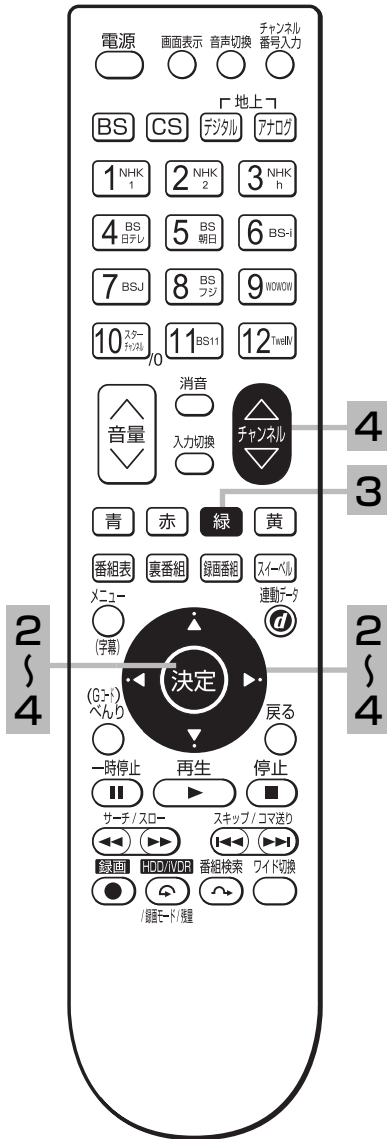



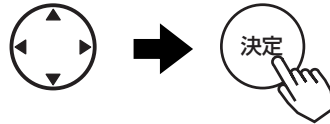

2  で入力したい文字を選んで決定ボタンを押し、文字を入力する



- 「かな」「カナ」は全角文字のみ入力できます。「英字」「記号」では全/半ボタンで全角文字と半角文字が切り換えられます。
- どのキーボードでも、「数字」ボタンで数字を入力できます。

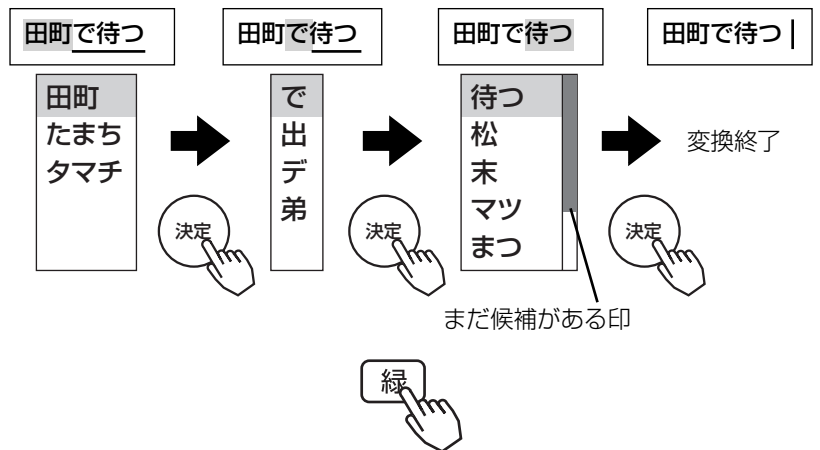

3 漢字に変換する

かな文字を入力後、 ボタンを押すと漢字に変換されるので、キーボードの または  で漢字候補を選び、次に  を選んで決定ボタンを押す。



4 記号を入力する

「かな」「カナ」「英字」のキーボードで入力できない文字は「記号」のキーボードで入力します。

 ボタンを押すと、表示される文字が切り換わるので、入力したい記号が表示されたら  で選択して、決定ボタンで記号を入力します。