

HITACHI  
Inspire the Next



# 取扱説明書

## ② 操作編

### 日立プラズマテレビ・液晶テレビ

(地上・BS・110度CS デジタルチューナー内蔵)

(ハードディスクレコーダー内蔵)

W60P-XR10000

W50P-HR10000

形名

W37P-HR9000

W42P-HR9000



W37L-HR9000

W32L-HR9000

プラズマテレビ



液晶テレビ



このたびは日立プラズマテレビ/液晶テレビをお求めいただき、ありがとうございました。

本書は、6モデルの共通の取扱説明書となっています。それぞれの機種の外観は異なりますが操作は同じです。

また、プラズマテレビのW37P-HR9000、W42P-HR9000、W50P-HR10000、W60P-XR10000、液晶テレビのW37L-HR9000は、スタンドが別売りとなっています。

本書では、主にW42P-HR9000に別売りのスタンドを取り付けたイラストを使用しています。それぞれの機種指定機能の場合には、「W42P-HR9000のみ」と記して説明しています。

最初に

「① 準備編」の取扱説明書に記載の【使用上のご注意】をお読みください。

本体の取扱いは、この取扱説明書と別冊の「① 準備編」の取扱説明書をよくお読みになり、ご理解のうえ正しくご使用ください。

お読みになった後は、保証書とともに大切に保管してください。

はじめに

テレビを楽しむ

番組を録画する

録画した番組を楽しむ

他の機器の映像を楽しむ

調節・設定・確認

困ったときは

# 特長

リアルな映像表現を追求した

## 1080 ALIS パネル搭載

(プラズマテレビ)

動画表示能力に磨きをかけた

## IPS α パネル搭載

(液晶テレビ)

ハイビジョン映像をより鮮やかに再現

## Picture Master HD

地上・BS・110度CSのデジタル放送を2つのチューナーで受信  
デジタル放送を視聴しながら別のデジタル放送を裏番組録画

## デジタルハイビジョン

### ダブルチューナー内蔵

(CATVパススルー対応)

デジタル放送、アナログ放送を内蔵のハードディスク (HDD) に録画、再生して楽しめる

## ハードディスク (HDD) レコーダー内蔵

ハイビジョンの録画時間が約2倍になる

## XCodeHD 技術搭載

テレビに録画した番組をレコーダーへ簡単ダビング (移動)

## Wooo で Link

リモコンでテレビが左右に回転

## リモートスイーベル

プラズマテレビ W37P-HR9000、W42P-HR9000、  
W50P-HR10000、液晶テレビ W37L-HR9000  
は別売りスタンド使用時

W60P-XR10000 には搭載されておりません。

## 2系統 HDMI 端子装備

## SD メモリーカードスロット装備

# 本書の見かた

この説明書は、主に下記の内容で構成されています。

### この説明書で使用しているアイコンについて

**注意** 安全上、守っていただきたいことを記載しています。

**お守りください** 操作上、守っていただきたいことを記載しています。

**お知らせ** 操作上、知っておいていただきたいことを記載しています。

**メモ** 知っていると便利な操作・解説を記載しています。

**②** マークは、「② 操作編」の取扱説明書 (本書) の参照ページを表し、

**①** マークは、「① 準備編」の取扱説明書 (別冊) の参照ページを表しています。

### リモコンのカーソルボタンの記号について

本文中の操作説明では、カーソルボタンの押す方向を下図のように表して説明しています。

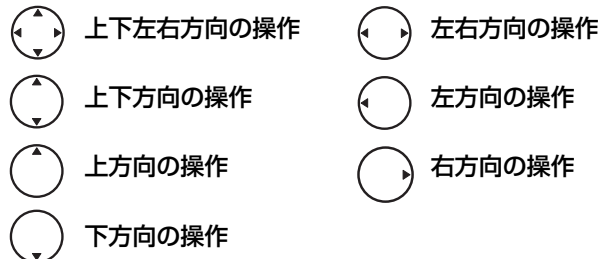

### 各ページの見かたについて

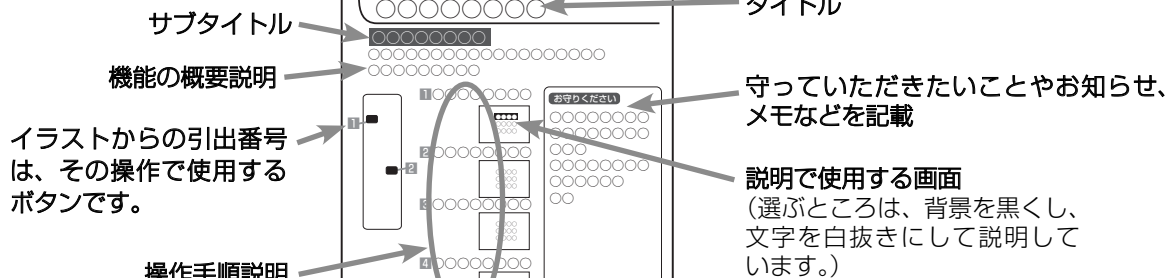

### 商標について

- i.LINK と i.LINK ロゴ は、ソニー株式会社の商標です。
- D-VHS は、日本ビクター株式会社の登録商標です。
- SD ロゴは商標です。
- HDMI、HDMI ロゴおよび High-Definition Multimedia Interface は、HDMI Licensing, LLC の商標または登録商標です。

# し も く じ

はじめに	特長……………2 本書の見かた……………2 もくじ……………3 各部のなまえと働き（リモコン）……………4	メニュー機能の使いかた……………6 べんり機能の使いかた……………8 テレビを見る前の準備について……………10
テレビを楽しむ	もくじ……………11 地上アナログ放送（UHF/VHF）を見る…12 デジタル放送を見る……………14 データ放送を見る……………17 複数の映像、音声からお好みのものを選ぶ…18 サービスを切り換える……………19 「かんたん選局」で選局する……………20 お好みの番組を検索して選ぶ（番組検索）…21 有料番組（ペイ・パー・ビュー）を購入する…22	ゆっくり再生で番組を見る……………23 映像に合わせてワイド画面を切り換える…24 ワイドモードの選びかた……………24 ワイドモードについて……………25 2画面で番組を楽しむ……………26 電子番組表（EPG）表示機能について…28 番組表を表示する……………28 見ている番組のタイトルなどを表示する…30 本体で操作する……………31
番組を録画する	もくじ……………33 録画する……………34 見ている番組を録画する……………34 タイムシフト……………37 時間を指定して録画する （クイックタイマー録画）……………38 途中でクイックタイマー録画をやめるには…38	録画予約する……………39 番組を予約する……………39 Gコード® 予約する……………41 一発録画予約する……………42 マニュアル予約する……………43 予約の確認、取り消しをする （予約一覧削除）……………46
録画した番組を楽しむ	もくじ……………47 録画した番組を再生する……………48 サムネール一覧画面について……………49 リスト一覧画面について……………50 画像を見ながら場面を探す（タイムナビ）…51 番組を録画しながら再生する（追いかけて再生）…52 録画、再生中に2画面を楽しむ……………53 いろいろな再生のしかた……………54 録画番組を2つに分ける（番組分割）……………56 録画した番組を編集する……………57 削除ロックを設定する……………57 録画番組を削除する……………58	録画番組をすべて削除する……………59 お好みの場面をサムネールに設定する…60 チャプターを設定する……………62 ダビングする……………64 日立製「WoooでLink」対応機器へダビング（移動）する…65 その他のi.LINK 機器へダビング（移動）する…65 録画した番組のタイトルを編集する……………66 文字を入力する……………67 入力エリアの表示と操作……………68 数字キー方式で文字を入力する……………69 ソフトキーボードで文字を入力する……………71 外部キーボードで文字を入力する……………73
他の機器の映像を楽しむ	もくじ……………75 ビデオなどの映像を見る……………76 「かんたん操作」で外部機器を操作する…77 デジタルカメラの映像を見る……………80 SDメモリーカードを入れる……………80 SDメモリーカードの抜きかた……………80	写真を見る……………81 スライドショーを表示する……………82 i.LINK 接続機器を操作する……………83 i.LINK について……………83 D-VHSビデオデッキなどを操作する…84
いろいろな調節・設定・確認をしたいとき	もくじ……………87 映像をお好みに合わせて設定する……………88 映像特殊設定について……………93 音声をお好みに合わせて設定する……………94 ステレオや2カ国語音声に切り換える…98 音声を一時的に消す……………99 ワイド画面を調節する……………100 チャンネル番号などを知りたいとき…103 消費電力を低減する……………104 オフタイマーで自動的に電源を切る…105 画面を見やすい向きに合わせる…106	かんたん操作機能をご使用になるには…109 スクリーンセーバーをご使用になるには…110 「かんたん選局」へ登録する……………113 番組検索を設定する……………114 モニター出力に連動して録画する…117 モニター出力のワイドモードなどを設定する…118 視聴制限の設定……………119 文字スパー、放送時間変更対応、メール表示、番組表マルチ表示の設定…122 有料番組（ペイ・パー・ビュー）の利用状況確認…123 視聴履歴を送信する……………124 インフォメーションの確認……………125
困ったときは	もくじ……………127 故障かな？と思ったら……………128 メッセージ表示一覧……………135 メニュー階層……………137 保証とアフターサービス（必ずご覧ください。）…139 お客様ご相談窓口……………140	Quick Reference……………141 Remote Control Buttons and Functions…141 Preparation / Basic Operations…142 用語解説……………143 索引……………146

はじめに

テレビを楽しむ

番組を録画する

録画した番組を楽しむ

他の機器の映像を楽しむ

調節・設定・確認

困ったときは

# 各部のなまえと働き (リモコン)

このページの見かた

例：①液晶表示窓 12



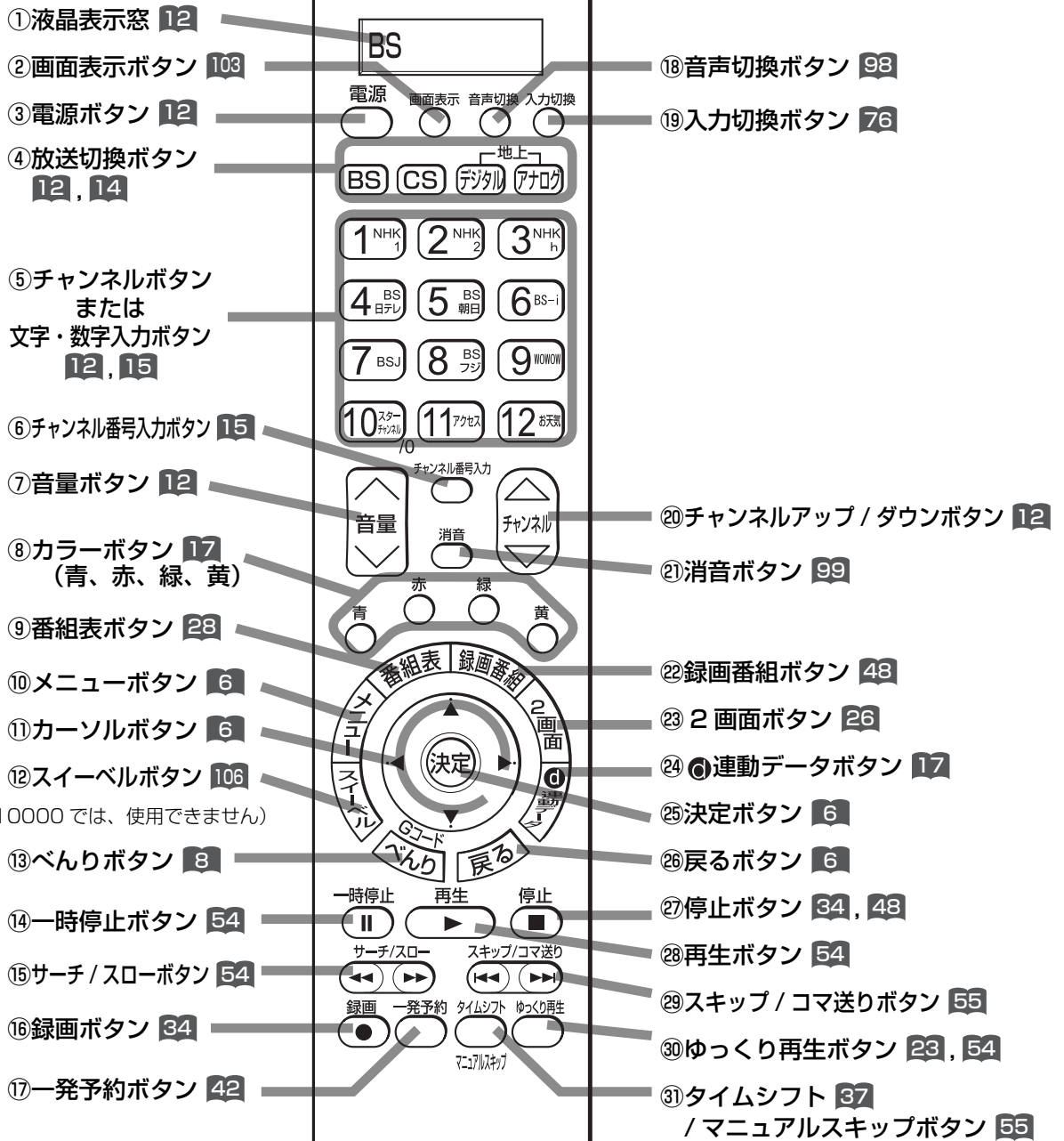



↑ 参照ページを表しています。  
 ↓ 次のページの説明番号を表しています。





- ①**液晶表示窓** 12  
放送切換ボタンで選んだ放送を表示します。
- ②**画面表示ボタン** 103  
チャンネル番号や外部機器の情報などを表示します。
- ③**電源ボタン** 12  
電源を入/切（スタンバイ状態）にします。
- ④**放送切換ボタン** 12, 14  
地上アナログ、地上デジタル、BS デジタル、110 度 CS デジタル放送を切り換えます。
- ⑤**チャンネルボタンまたは文字・数字入力ボタン** 12, 15  
チャンネルを選びます。また、設定などの文字や数字入力にも使用します。
- ⑥**チャンネル番号入力ボタン** 15  
デジタル放送のとき、直接チャンネル番号を入力して選局するときに使用します。
- ⑦**音量ボタン** 12  
音量を調節します。
- ⑧**カラーボタン（青、赤、緑、黄）** 17  
デジタル放送の番組表やデータ番組の操作などに使用します。
- ⑨**番組表ボタン** 28  
デジタル放送の番組表を表示します。視聴する番組を選んだり、録画する番組を選ぶときに使用します。
- ⑩**メニューボタン** 6  
いろいろな設定や調節を行うメニュー画面を表示します。
- ⑪**カーソルボタン（上・下・左・右）** 6  
メニューの項目を選ぶときに使用します。
- カーソルボタンの記号について**

本文中の操作説明では、カーソルボタンの押す方向を下図のように表して説明しています。

 上下左右方向の操作	 左右方向の操作
 上下方向の操作	 左方向の操作
 上方向の操作	 右方向の操作
 下方向の操作	
- ⑫**スイーベルボタン** 106 (W60P-XR10000 では、使用できません)  
画面を見やすい向きにするとときに使用します。左右 30 度の範囲で画面の向きが変わります。
- ⑬**べんりボタン** 8  
かんたん選局、番組ガイド、予約（予約一覧、G コード予約）などのべんりメニュー画面を表示します。
- ⑭**一時停止ボタン** 54  
再生中の映像を一時停止します。
- ⑮**サーチ / スローボタン** 54  
再生中の映像を見ながら見たい場面を探します。また、一時停止中にボタンを押すことでスロー再生します。
- ⑯**録画ボタン** 34  
見ている番組を録画します。
- ⑰**一発予約ボタン** 42  
見ている番組を来週以降繰り返し予約します。
- ⑱**音声切換ボタン** 98  
二重音声放送およびステレオ放送のときに 2 カ国語（二重）音声、ステレオ音声など音声内容を切り換えます。
- ⑲**入力切換ボタン** 76  
接続している外部機器の映像に切り換えます。
- ⑳**チャンネルアップ / ダウンボタン** 12  
チャンネルを順 / 逆送りで選局します。
- ㉑**消音ボタン** 99  
音声を一時的に消します。
- ㉒**録画番組ボタン** 48  
録画した番組一覧を表示します。
- ㉓**2 画面ボタン** 26  
画面を 2 画面にします。
- ㉔**連動データボタン** 17  
データ放送の画面を表示します。
- ㉕**決定ボタン** 6  
カーソルで選んだメニュー項目や設定内容を決定します。
- ㉖**戻るボタン** 6  
1 つ前の画面に戻ったり、設定画面を終了させることができます。
- ㉗**停止ボタン** 34, 48  
再生中の映像を停止します。
- ㉘**再生ボタン** 54  
録画番組を再生します。
- ㉙**スキップ / コマ送りボタン** 55  
チャプターの先頭から再生します。また、一時停止中はコマ送り再生します。
- ㉚**ゆっくり再生ボタン** 23, 54  
視聴番組を一時保存しながらゆっくりと再生します。ゆっくり再生終了後の番組は保存されません。
- ㉛**タイムシフト** 37 / **マニュアルスキップボタン** 55  
視聴番組を一時停止して保存します。タイムシフト終了後の番組は保存されません。再生中にボタンを押すことで、約 30 秒スキップした場面から再生します。

## メモ

## 参照ページマークについて

 マークは、「② 操作編」の取扱説明書（本書）の参照ページを表しています。

 マークは、「① 準備編」の取扱説明書（別冊）の参照ページを表しています。

# メニュー機能の使いかた

メニューボタンを押すと画面にメニューが表示され、カーソルボタンを使ってほとんどの機能の設定ができます。



## 1 メニューボタンを押す

メニュー画面が現れます。



## 2 方向キーで項目を選び、決定ボタンを押す

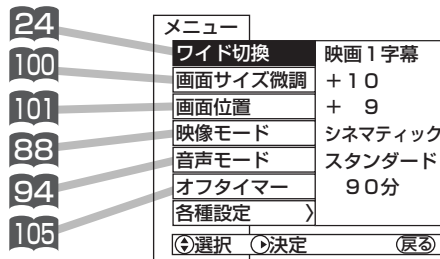

### 「各種設定」について

「各種設定」を選ぶと「映像」や「音声」、「受信設定」などの設定画面を表示することができます。

### 明るさなどの映像を調節したいときは

方向キーで「映像」を選び、決定ボタンを押す

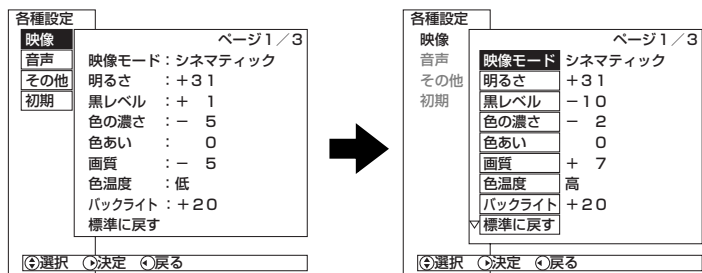

●「バックライト」は、液晶テレビの場合のみ表示されます。

### メモ

#### 参照ページマークについて

📖マークは、「② 操作編」の取扱説明書(本書)の参照ページを表しています。

📖マークは、「① 準備編」の取扱説明書(別冊)の参照ページを表しています。

#### リモコンの戻るボタンについて

メニューやべんり機能 8 の設定画面のとき戻るボタンを押すと、前の設定画面に戻したり、設定画面を終了させることができます。

## 2 高音などの音声を調節したいときは

▲で「音声」を選び、○または決定ボタンを押す

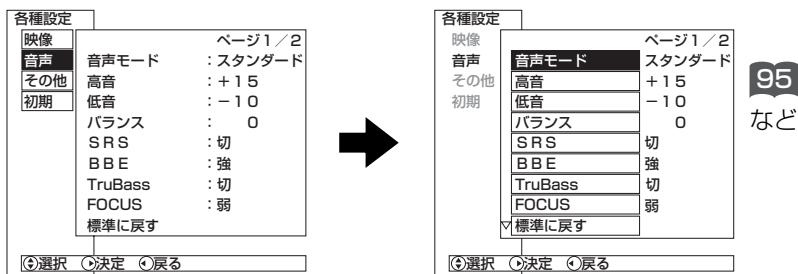

- 「FOCUS」は、W50P-HR10000 の場合のみ表示されます。

## かんたん操作などを設定したいときは

▲で「その他」を選び、○または決定ボタンを押す

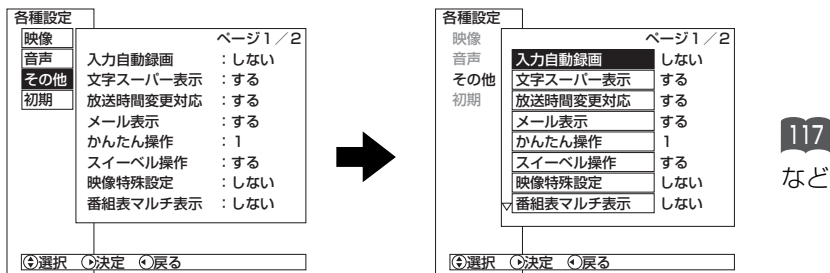

- 「スイーベル操作」は、W60P-XR10000 では表示されません。

## 受信設定などの設定をしたいときは

▲で「初期」を選び、○または決定ボタンを押す

「初期」設定画面については、別冊の取扱説明書(①準備編 65)をご覧ください。

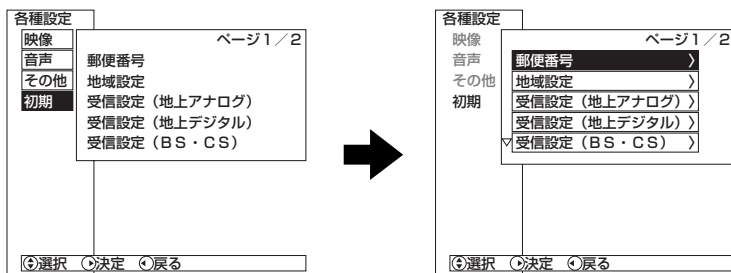

- 「▽」の表示があるときは、○を押すと、次のページが表示されます。
- 「△」の表示があるときは、戻るボタンまたは○を押すと前のページが表示されます。
- ○でグレー色の文字の項目を選んだときは、設定を切り換えたり、決定ボタンで操作することはできません。

## 3 設定が終了したらメニューボタンを押して、メニューを消す



# べんり機能の使いかた

べんり機能を使うと多機能の画面を表示させたり、デジタル放送の各種情報画面などを表示させることができます。

これらの項目は上下左右方向にカーソルボタンを使って選択できます。

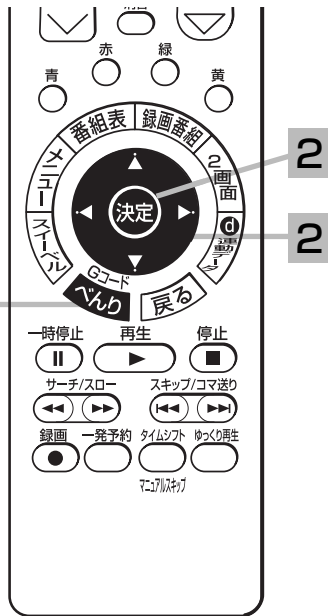

**1** べんりボタンを押す  
べんり画面が現れます。



**2**  で項目を選び、決定ボタンを押す

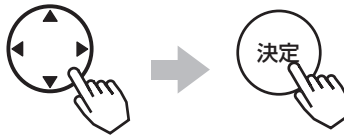

## かんたん選局を選んだとき



**かんたん選局 20**  
よく見る放送局を登録し、かんたんに選局できるようにします。

## 番組ガイドを選んだとき



**番組説明 18 30**  
視聴中のデジタル放送番組の詳細な内容を知ることができます。

**番組検索 21**  
ジャンルやキーワードからデジタル放送番組を検索します。

## 予約を選んだとき



**予約一覧 43 46**  
予約された番組の確認と取り消しができます。  
また、マニュアル予約や予約の修正を行なうことができます。

**Gコード予約 41**  
Gコード番号入力でアナログ放送番組の予約ができます。

**予約録画停止 45**  
予約録画している番組を停止します。

## サービス切換を選んだとき



**テレビ 19**  
**ラジオ 19**  
**データ放送 19**  
テレビ・ラジオ・データ放送の最後に見ていたチャンネルを選局することができます。

## 外部機器操作を選んだとき



## かんたん操作 77

本機に接続した外部機器の基本操作を本機のリモコンで操作することができます。

## i.LINK 操作 84

i.LINK ケーブルで接続した i.LINK 対応 D-VHS ビデオなどを本機で操作することができます。

- かんたん操作
- i.LINK 操作

## 各種情報を選んだとき



## メール・ボード 125

デジタル放送局からのメールやお知らせ（ボード）をご覧になることができます。

## 利用状況 123

有料番組の利用状況を確認することができます。

## カード情報 126

B-CAS カード情報を表示することができます。  
カードテストも行うことができます。

- メールボード
- 利用状況
- カード情報

## 写真を見るを選んだとき



## 写真を見る 81

デジタルカメラなどでメモリーカードに記録した画像データを表示することができます。

## 録画モード / 残量を選んだとき

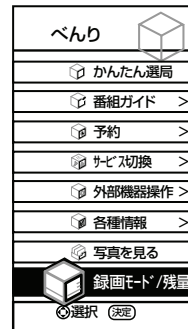

## 録画モード / 残量 34

録画時の画質モードを選んだり、HDD の残量を確認することができます。

## 録画番組一覧画面時

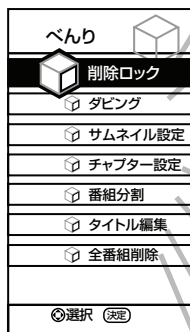

## 削除ロック 57

録画した番組を削除できないようにします。

## ダビング 64

HDD に録画した番組を i.LINK 接続した D-VHS にダビングできます。

## サムネイル設定 60

録画した番組のシーンを選び、サムネイルを更新することができます。

## チャプター設定 62

チャプター設定して、見たいシーンだけを選んで再生することができます。

## 番組分割 56

録画した番組をお好みの場所で 2 つに分割することができます。

## タイトル編集 66

録画した番組のタイトルを編集することができます。

## 全番組削除 59

削除ロック対象以外の全ての録画番組を一度に削除することができます。

## 再生時

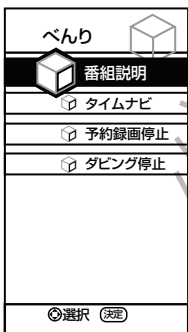

## 番組説明 18

再生中のデジタル放送番組の詳細内容を知ることができます。

## タイムナビ 51

録画した番組の視聴中に見たいシーンの時刻をカーソルで選び、頭出し再生をすることができます。

## 予約録画停止 45

予約録画している番組を停止します。

## ダビング停止 64

ダビングを停止します。

## 3 べんりボタンを押す

終了します。



戻るボタンを 1 ~ 2 回押しても、設定画面が消えます。

## メモ

## 参照ページマークについて

📖 マークは、「② 操作編」の取扱説明書（本書）の参照ページを表しています。

📖 マークは、「① 準備編」の取扱説明書（別冊）の参照ページを表しています。



# テレビを見る前の準備について

**重要**

本機の設置やアンテナ工事には技術と経験が必要ですので、販売店にご相談ください。  
(設置・準備費用については、お買上げの販売店にご相談ください。)

ご自分で準備をされる場合は、「①準備編」の取扱説明書をご覧になり、下記の順番で作業してください。

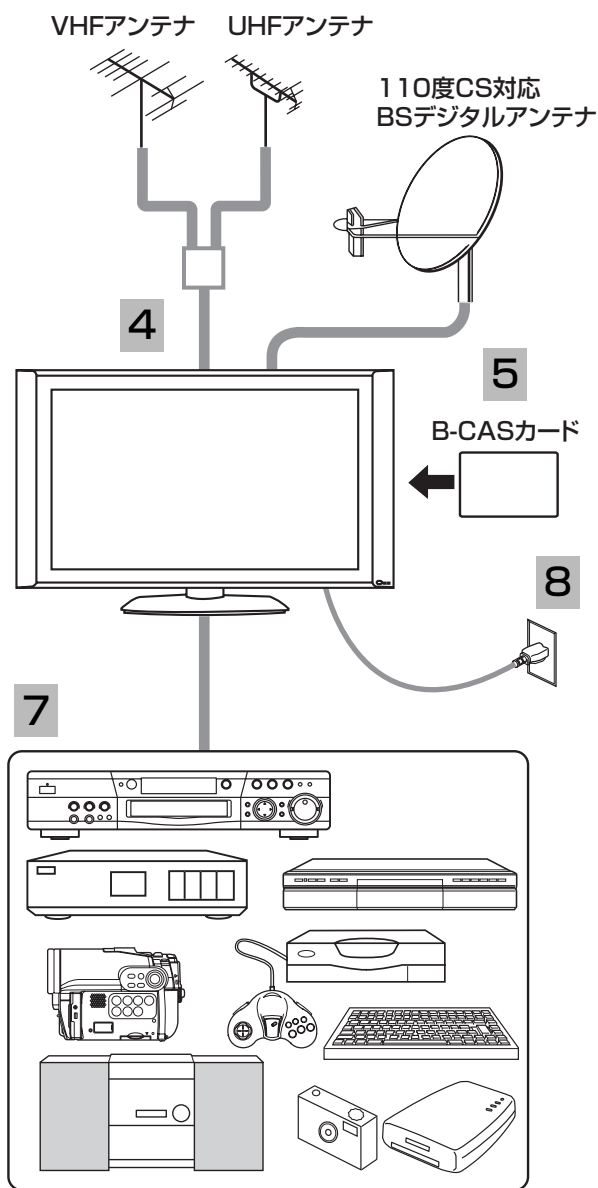

- 1 付属品を確認します  
(①準備編 2)
- 2 本機を据え付けます  
(①準備編 25)
- 3 リモコンに電池をいれます  
(①準備編 27)
- 4 アンテナ線と本機を接続します  
(①準備編 28, 30)
- 5 B-CASカードを挿入します (重要)  
(①準備編 31)
- 6 電話回線、LAN インターフェースを接続します  
(①準備編 32, 33)
- 7 お手持ちの機器を接続します  
(①準備編 36)
- 8 電源プラグをつなぎます  
(①準備編 49)
- 9 電話回線、ISP(プロバイダー)、LAN を設定  
します (①準備編 54, 61, 63)
- 10 お住まいの地域に合わせて受信設定をします  
(①準備編 65)
- 11 接続した外部機器を設定をします  
(①準備編 103)

## 地上デジタル放送を受信するには

地上デジタル放送を受信するには、下記の要件がすべて整っていることが必要です。

### 1. 受信地点は、すでに放送地域になっていますか？

関東・中京・近畿の三大広域圏では、2003年12月から、その他の都道府県の県庁所在地では2006年末までに放送が開始され、その後、その受信可能エリアは順次拡大される予定です。地上デジタル放送の受信エリアのめやすは、総務省またはお近くの地方総合通信局にお問い合わせください。

### 2. UHF アンテナは、地上デジタル放送に対応していますか？

UHF アンテナには全帯域型と帯域専用型がありますので、全帯域型または地上デジタル放送対応型をご使用ください。

### 3. UHF アンテナは、地上デジタル放送の送信塔の方向に向いていますか？

現在お住まいの地域で、地上デジタル放送の送信塔が地上アナログ放送と同じ方向の場合は、そのままの向きで地上デジタル放送を受信できますが、送信塔の方向が違う場合は、アンテナの向きを地上デジタル放送の送信塔の方向に変更する必要があります。

### 4. 地上デジタル放送受信機の入力信号は、所要の信号強度がありますか？

地上デジタル放送は、現在のアナログ放送との混信を避けるために、当初は非常に小さな出力で放送されますので、受信エリアが限定されます。また、受信エリア内であっても、地形やビル陰などによって電波がさえぎられる場合や電波の伝搬状況などにより、視聴できない場合があります。

●ケーブルテレビまたは共聴・集合住宅施設でご視聴の方は、ケーブル事業者または共聴施設管理者にお問い合わせください。

●地上デジタル放送を受信するためには、最初に「地域名」の設定と「初期スキャン」の操作が必要です。(①準備編 84)



# テレビを楽しむ

地上アナログ放送 (UHF/VHF) を見る .....	12
デジタル放送を見る .....	14
■ データ放送を見る .....	17
■ 複数の映像、音声からお好みのものを選ぶ .....	18
■ サービスを切り換える .....	19
■ 「かんたん選局」で選局する .....	20
お好みの番組を検索して選ぶ (番組検索) .....	21
有料番組 (ペイ・パー・ビュー) を購入する .....	22
ゆっくり再生で番組を見る .....	23
映像に合わせてワイド画面を切り換える .....	24
■ ワイドモードの選びかた .....	24
■ ワイドモードについて .....	25
2画面で番組を楽しむ .....	26
電子番組表 (EPG) 表示機能について .....	28
■ 番組表を表示する .....	28
■ 見ている番組のタイトルなどを表示する .....	30
本体で操作する .....	31

# 地上アナログ放送 (UHF/VHF) を見る

## 準備

- はじめに別冊の「①準備編」取扱説明書をご覧になり、アンテナの接続や受信設定などを行ってください。
- 本体のスタンバイ/受像ランプが消えているときは、リモコンでは電源が入りません。まず本体の主電源スイッチを押してください。スタンバイ/受像ランプが赤に点灯します。

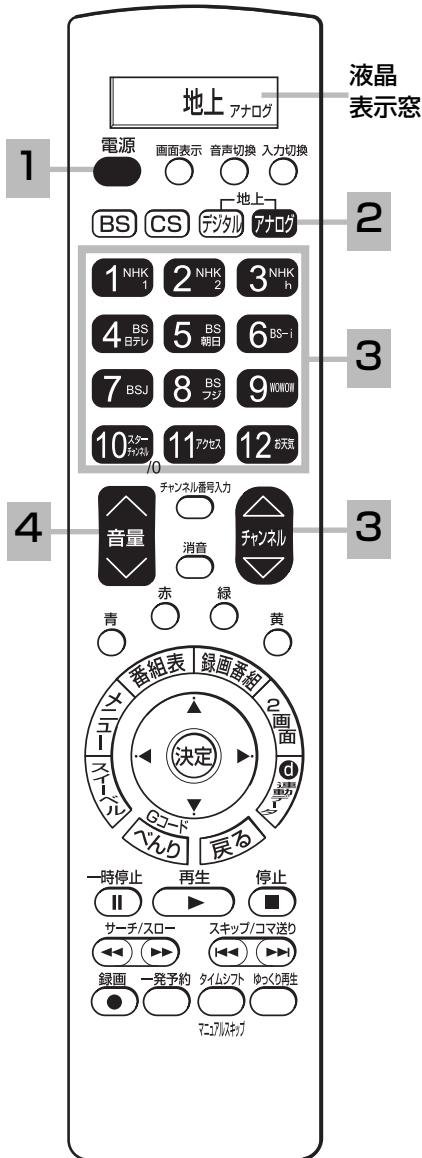
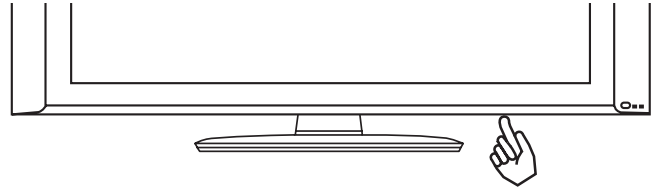

### 1 電源ボタンを押す

本体のスタンバイ/受像ランプが緑色に点灯し、前に見ていたチャンネルが現れます。  
電源を切るときは、もう一度押します。



### 2 地上アナログ放送を選ぶ

最後に選んでいたチャンネルが選択されます。



### 3 チャンネルを選ぶ (1 ~ 12)

画面右上に選んだチャンネルが表示されます。  
表示は約 6 秒で自動的に消えます。



チャンネルアップ/ダウンボタン  を使ってチャンネルを順送り/逆送りで選ぶこともできます。

### 4 音量を調節する

音量の大きさが数字と!!!!!!!!!!!!!!.....で画面に表示されます。



大きくなる

小さくなる

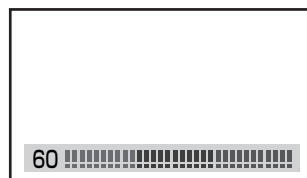

### お守りください

**動作中に停電になったときのご注意**  
テレビが動作中に停電になった場合、停電の回復とともに電源が入ります。テレビから離れるときは、本体の電源プラグをコンセントから抜いておいてください。

## 2画面を見たいとき

リモコンの2画面ボタンで選択することができます。

26

### メモ

#### リモコンの操作は

スタンバイ/受像ランプが点灯しているときにのみ、リモコンの操作は可能です。

リモコンの電源ボタンを押して電源を切っておくと、次回から電源の「入・切」もリモコンでできます。

#### 本体操作で電源を入れるには

スタンバイ/受像ランプが赤く点灯しているときに、本体側の電源ボタンを押すと電源が入ります。31

#### スタンバイ/受像ランプについて

●スタンバイ/受像ランプが橙色に点灯しているときは、パワーセービング状態になっています。(①準備編 112)

①手順 1 で電源ボタンを押すとランプが赤に点灯し、電源が切れます。もう一度電源ボタンを押すと、ランプが緑に点灯し、電源が入ります。

②パワーセービング状態のときは、手順 3 のチャンネルを選んだり、入力切換ボタンを押すことにより電源を入れることもできます。

#### お買い上げ時のチャンネル設定

●お買い上げ時は、VHF1～12チャンネルの12局が設定されています。

チャンネルの設定を変更することもできます。(①準備編 66, 74)

●空きチャンネルの飛び越し選局(①準備編 83)の設定をすると、空きチャンネルを飛び越して放送されているチャンネルをすばやく選局することができます。

# デジタル放送を見る

## 準備

- はじめに別冊の「①準備編」取扱説明書をご覧ください。アンテナの接続や受信設定などを行ってください。
- 本体のスタンバイ/受信ランプが消えているときは、リモコンでは電源が入りません。まず本体の主電源スイッチを押してください。スタンバイ/受信ランプが赤に点灯します。

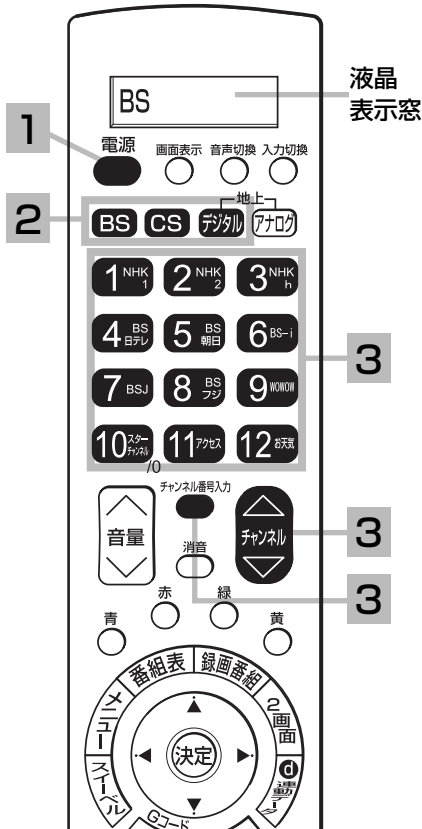
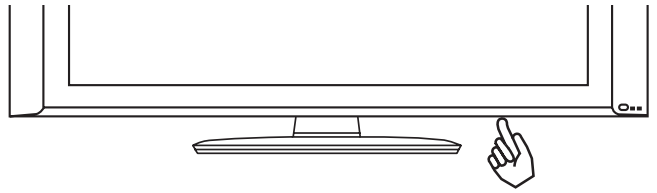

### 1 電源ボタンを押す

モニターの手元ランプが緑に点灯し、前に見ていたチャンネルが現れます。  
電源を切るときは、もう一度押します。



### 2 デジタル放送 (BS、CS、地上デジタル) を選ぶ

最後に選んでいたチャンネルが選択されます。



- リモコンの液晶表示窓は、それぞれ「BS」、「CS」、「地上デジタル」と表示され(1)~(12)ボタンがそれぞれの放送モードに切り換わります。
- 地上デジタル放送をご覧になるには、地上デジタル放送開始後に地上デジタルチャンネルの設定 (CH 合せ (地域名)) (①準備編 84) を行うことが必要です。

## メモ

### お買い上げ時のプリセット設定について

お買い上げ時のプリセット設定は、下表の通りです。

プリセットされているチャンネルは変更ができます。(①準備編 88, 92)

※チャンネル変更などにより選局できない場合もあります。(2006年7月現在)

ボタン No.	BS		CS	
①	101ch	NHK1(NHK BS1)	100ch	スカパー! 110 プロモ
②	102ch	NHK2(NHK BS2)	160ch	C-TBS ウェルカムチャンネル
③	103ch	NHKh(NHK ハイビジョン)	101ch	TAKARAZUKA SKY STAGE (プロモチャンネル)
④	141ch	BS 日テレ	194ch	AQ ステーション
⑤	151ch	BS 朝日	250ch	アクティブ! スポーツチャンネル
⑥	161ch	BS-i	110ch	ワンテンポータル
⑦	171ch	BSJ(BS ジャパン)	183ch	フジテレビ. ディノス
⑧	181ch	BS フジ	177ch	ショップチャンネル
⑨	191ch	WOWOW	991ch	SHOP & TV5
⑩	200ch	スターチャンネル (スター・チャンネル BS)	990ch	生活スタイル TV
⑪	755ch	BS 朝日データ	055ch	ep055 チャンネル
⑫	910ch	ウェザーニュース	-	-

### 3 チャンネルボタンで選ぶ

#### チャンネルを選ぶ (1 ~ 12)

画面右上に選んだチャンネルが表示されます。



チャンネルアップ/ダウンボタン  を使ってチャンネルを順逆送りで選ぶこともできます。

放送によって複数チャンネルで放送されている場合、チャンネルボタンで選んだあと、チャンネルアップ/ダウンボタン  を使ってサブチャンネルを選ぶこともできます。

#### 番号で直接選ぶ (番号入力選局)

選局したいチャンネル番号があらかじめ分かっている場合は、3桁のチャンネル番号を入力して選局できます。

##### ①チャンネル番号入力ボタンを押す

チャンネル番号入力画面が表示されます。

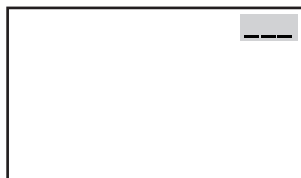

##### ②ご覧になりたいチャンネル番号を入力する

例：チャンネル番号 021 を選局する場合



- BS や CS デジタル放送をご覧になっているときは、チャンネル番号入力の前に、BS、CS が表示されます。
- 地上デジタル放送の場合、3桁のチャンネル番号が県外の放送局と重複する場合があります。この場合は、4桁目の番号 (枝番) を入力してください。

#### 番組やチャンネルのその他の選びかた

##### ■かんたん選局 20

(登録しておいたチャンネルからすばやく選局することができます。)

##### ■番組表 28

(番組表を見ながら選局や予約ができます。)

##### ■番組検索 21

(番組の一覧を見ながら選局や予約ができます。)

#### メモ

##### アップ/ダウン選局について

チャンネルスキップ設定 (①準備編 89, 94) により順逆送りするチャンネルが異なります。なお、チャンネルの設定については (①準備編 88, 92) をご覧ください。

チャンネルアップ/ダウンできるチャンネルは、BS、CS、地上デジタルの各サービスモード内だけとなります。

##### 地上デジタル放送について

地上デジタル放送をご覧になるときは、地上デジタル放送開始後に地上デジタルチャンネル設定 (CH 合せ (地域名)) (①準備編 84) を行なうことが必要です。

##### 番号入力選局について

- チャンネル番号を正しく入力しなかったときや約 5 秒以内に次の番号を押さなかったときは、選局動作をしません。
- 地上アナログ放送をご覧になっているときは、一度デジタル放送に切り換えてから操作してください。

#### お知らせ

- 電源を入れたときは、画面が出画するまで 15 秒程度の時間がかかることがあります。
- 電源を入れて画面が出画するとき、デジタル放送の場合でもチャンネル番号表示はされますが、ロゴマークは表示されません。
- 選んだ番組によって、以降の操作が異なります。
  - ・有料番組を選んだとき 22
  - ・視聴制限の対象になる番組を選んだとき 121

# デジタル放送を見る

## 4 番組を楽しむ（視聴する）

無料の番組や契約済みの番組  
(追加料金のかからないもの)

(例)

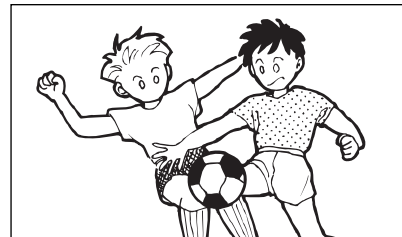

そのまま楽しむことができます。

ペイ・パー・ビューなどの  
有料番組や追加料金が必要な番組

(例)

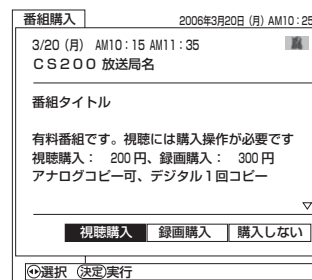

ご覧になるには、購入操作が必要です。  
番組の購入については **22** をご覧ください。

現在時刻以降の番組

(例)

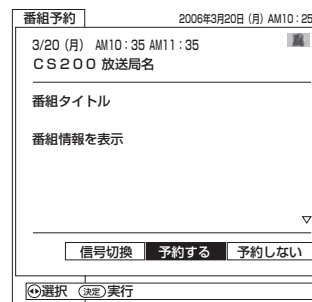

ご覧になるには、予約登録が必要です。  
予約の方法については **39** をご覧ください。

視聴制限対象になる番組

(例)

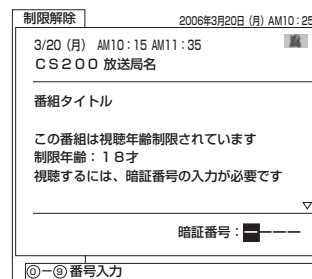

ご覧になるには、暗証番号の入力が必要です。  
視聴制限の対象になる番組を選んだ場合 **121** をご覧ください。  
設定方法については、視聴制限の設定 **119** をご覧ください。

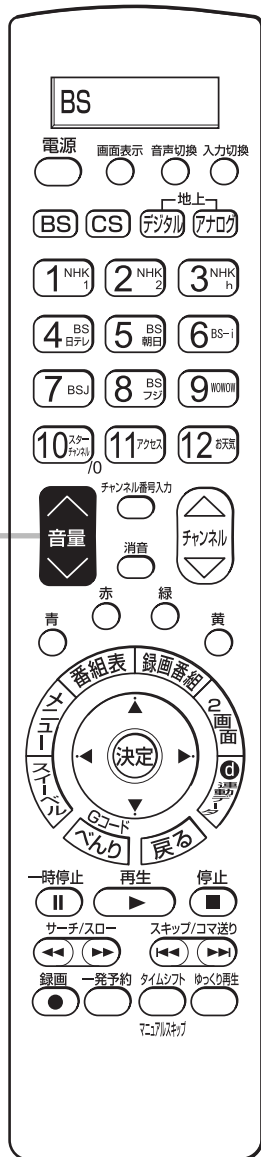

5

### お知らせ

- ペイ・パー・ビューとは、見たい番組を画面操作により購入を申し込み、見た分だけ料金を支払うものです。ペイ・パー・ビューの視聴には電話回線の接続が必要です。
- お買い上げ時、視聴制限は「切」に設定されています。

## 5 音量を調節する

音量の大きさが数字と!!!!!!!!!!!!.....で画面に表示されます。



大きくなる

小さくなる



《最大》

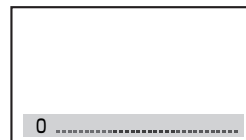

《最小》



# データ放送を見る

デジタル放送では、放送局より送られてくる画面情報に従い操作することで、いろいろな情報をご覧になることができるデータ放送があります。  
データ放送画面で操作できる内容は放送局により変わります。ここでは、テレビ番組に関連したデータ放送が行われた場合を例に説明しています。

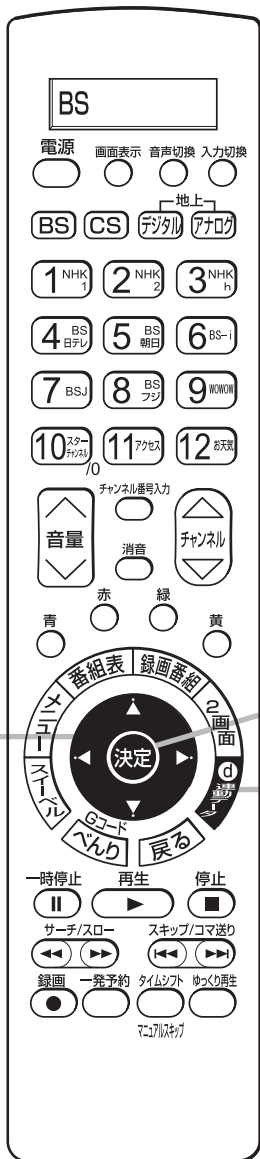

## 1 連動データボタンを押す

データ放送画面が表示されます。  
画面表示以外のメニュー画面などを表示している場合、メニュー画面などを終了させてから連動データボタンを押してください。

## 2 で項目を選び、決定ボタンを押す

項目の選択方法や選択状態を示す方法、操作するボタンなどは番組によって異なります。画面の指示に従って操作してください。

データ放送メニュー

- おすすめ
- 地域の天気
- 最新ニュース
- ゲームコーナー
- 番組からお知らせ

ご利用になるには

## 3 データ放送を終了したい場合は、画面の指示に従って操作する

指示がない場合は、連動データボタン、戻るボタンで終了できる場合があります。

### お知らせ

- データ放送画面は、チャンネルや画面内容によっては、表示されるまでにかかり時間がかかる場合（2分位）がありますが、故障ではありません。
- データ放送では、本機に接続された電話回線を使って通信を行う場合があります。通信中は電源ボタン以外の操作ができなくなることがあります。
- 操作のしかたは番組の内容によって異なります。画面の指示に従って次のボタンを使用します。  
カーソルボタン / 戻るボタン / 数字ボタン (1<sup>NHK</sup>~10<sup>BS</sup>) / カラーボタン (青、赤、緑、黄) ボタン / 決定ボタン / 連動データボタン

# デジタル放送を見る

## 複数の映像、音声からお好みのものを選ぶ

番組により、映像や音声などの信号を切り換えて楽しむことができます。切り換え可能な信号の内容は番組によって異なります。切り換えた信号が有料な場合もあります。字幕表示の設定もできます。

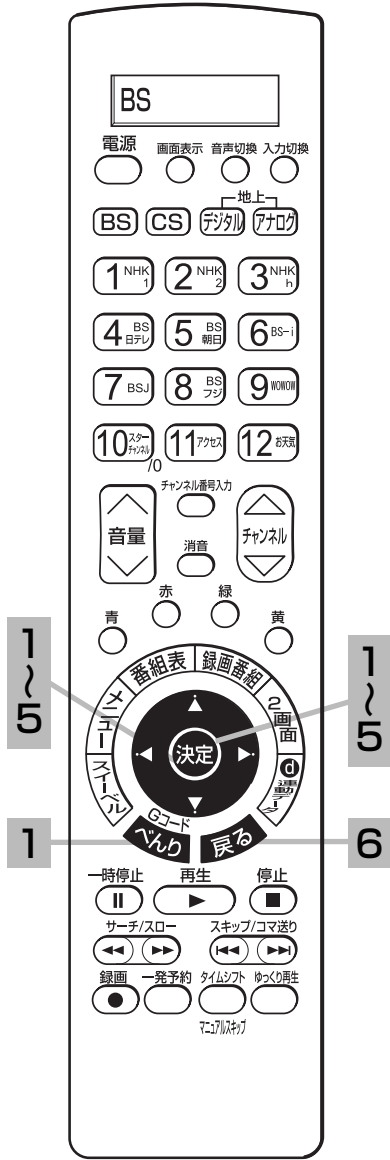

**1** べんりボタンを押し、で「番組ガイド」を選び、または決定ボタンを押す

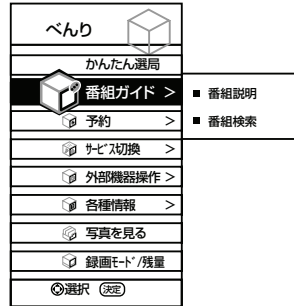

**2** で「番組説明」を選び、決定ボタンを押す  
番組説明画面が表示されます。



**3** 「信号切」で、決定ボタンを押す  
信号切画面が表示されます。

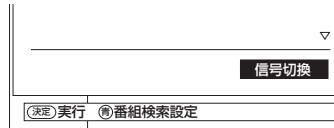

**4** で設定する項目を選び、または決定ボタンを押し、で設定する



映像	複数の映像がある場合は切り換えができます。マルチビュー放送の場合、映像の切り換えに連動して音声も自動で切り換わります。
音声	複数の音声がある場合は切り換えができます。
字幕	複数の字幕がある場合は切り換えができます。「なし」を選択すると字幕は表示されません。

切り換えた信号が有料の場合、購入画面が表示されます。**22**と同様に購入操作を行ってください。

**5** 設定が終了したらまたは決定ボタンを押す

**6** 戻るボタンを押す  
終了します。

**お知らせ**

- 映像や音声の名称が放送局側から送られている場合は、送られてきた名称を表示します。
- 字幕のある番組で一度字幕ありに設定すると、字幕のある番組では常に字幕を表示します。
- お買い上げ時は、字幕は「なし」に設定されています。

# サービスを切り換える

テレビ・ラジオ・データ放送の最後に見ていたチャンネルを選局することができます。



1 べんりボタンを押し、で「サービス切換」を選び、または決定ボタンを押す

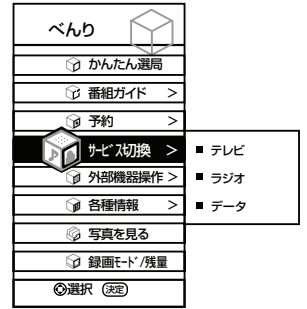

2 でお好みのサービスを選び、決定ボタンを押す



サービスが行われていない場合、項目がグレー表示になります。

## お知らせ

ラジオ放送には映像のない番組があります。このときは、画面には何も表示されませんので、本機の電源の切り忘れ等にご注意ください。

# デジタル放送を見る

## 「かんたん選局」で選局する

よくご覧になるチャンネルをかんたん選局として登録しておく便利です。

かんたん選局は①から⑥の6グループあり、各グループに9チャンネルまで登録できます。

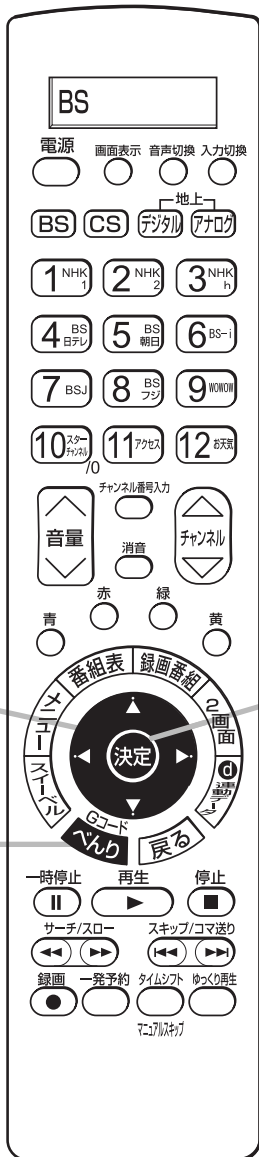

1・2

1・2

1



### 1 べんりボタンを押し、で「かんたん選局」を選び、決定ボタンを押し

かんたん選局画面が表示されます。

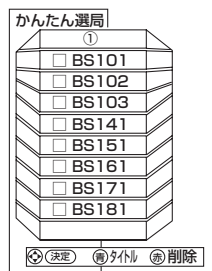

### 2 でチャンネルを選び、決定ボタンを押し



- で①から⑥を切り換えることができます。
- 放送中の番組名を表示させたいときは、ボタンを押します。消すときは、もう一度ボタンを押します。(地上アナログ放送では表示できません。)
- 選局しない場合は、戻るボタンを押すと放送画面に戻ります。
- 本機は、お買い上げ時にあらかじめ次のようなチャンネルを設定してあります。

#### お買い上げ時の設定

①	②	③	④	⑤	⑥
BS101	011	CS100	—	—	—
BS102	021	CS110	—	—	—
BS103	041	CS183	—	—	—
BS141	051	CS250	—	—	—
BS151	061	CS160	—	—	—
BS161	071	CS177	—	—	—
BS171	081	CS101	—	—	—
BS181	091	CS194	—	—	—
—	—	—	—	—	—

- 一部分は未設定の部分です。
- ②に登録されているチャンネルは、地上デジタル放送のチャンネルです。初期スキャンを行っていない場合は、——表示となります。また、放送のないチャンネルはスキャン後も——表示のままです。

#### お知らせ

あらかじめ設定されているチャンネルでも、チャンネル変更などにより選局できない場合もあります。(2006年7月現在)

# 好みの番組を検索して選ぶ (番組検索)

6つのグループに、それぞれ7個までのジャンルかキーワードを設定することができます。お買い上げ時、「映画」には映画、「ドラマ」にはドラマ、「スポーツ」にはスポーツ、「音楽」には音楽が設定してあります。

「マイ番組 1」、「マイ番組 2」には何も設定されていません。ジャンルやキーワードの変更、「マイ番組 1」、「マイ番組 2」への登録については 114 をご覧ください。



1 べんりボタンを押し、で「番組ガイド」を選び、または決定ボタンを押す

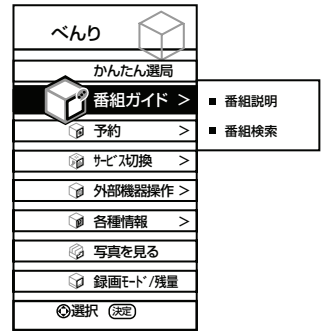

2 で「番組検索」を選び、決定ボタンを押す  
番組検索画面が表示されます。



3 で番組を選び、決定ボタンを押す

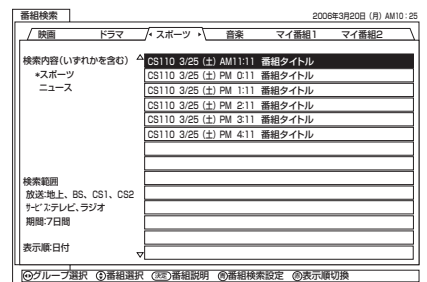

- でグループを切り換えることができます。
- 表示を消すときは、戻るボタンを押します。
- ボタンを押すと、表示する番組の順番をチャンネル番号順と日付順に切り換えることができます。
- ボタンを押すと前ページを表示することができます。また ボタンを押すと次ページを表示することができます。

# 有料番組（ペイ・パー・ビュー）を購入する

BS、CS デジタル放送には無料と有料のものが 있습니다。有料のものには、事前に申し込みが必要な契約チャンネルと、画面上で購入操作が必要になるペイ・パー・ビュー番組があります。

## ペイ・パー・ビュー番組を選びます。

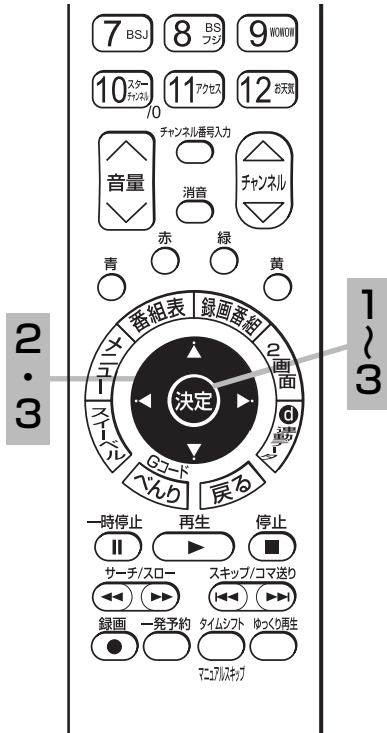

**1 決定ボタンを押す**  
購入画面が表示されます。

プレビュー  
視聴には購入操作が必要です  
**決定** 購入操作

番組によっては、プレビュー（購入する前に無料で数分間視聴できる期間のこと）が表示されます。  
プレビューの時間は番組で異なることがあります。  
プレビューのない番組もあります。

**2** で「購入する」、「視聴購入」、「録画購入」、「購入しない」の何れかの項目を選び、決定ボタンを押す

購入確認が表示されます。

番組タイトル  
有料番組です。視聴には購入操作が必要です  
視聴購入： 200円、録画購入： 300円  
アナログコピー可、デジタル1回コピー

**視聴購入** 録画購入 購入しない

選択 **決定実行**

購入する	番組を購入します。但し、コピーガードにより録画できないことがあります。
購入しない	番組を購入しません。

追加料金を支払えば録画できる場合には、次の項目が表示されます。

視聴購入	番組を購入します。番組をご覧になれますが、コピーガードにより録画はできません。
録画購入	番組を購入します。番組をご覧になることも、録画することもできます。

**3** で「はい」を選び、決定ボタンを押す

購入しないときは「いいえ」を選び、決定ボタンを押します。

番組タイトル  
有料番組です。視聴には購入操作が必要です  
購入金額： 200円  
アナログコピー可、デジタル1回コピー

番組購入します **はい** いいえ

選択 **決定実行**

これで購入操作は完了しました。購入操作が完了した時点で課金されます。これ以後、実際に視聴しなかった場合でも料金が請求されます。

### お知らせ

- 画面に表示される購入項目は番組により異なります。例えば「購入する」が表示されているときは、「視聴購入」「録画購入」は表示されません。
- 購入した番組を視聴していても他のチャンネルに切り換えたり、再度購入した番組のチャンネルに戻すことができます。
- 視聴制限の対象になる番組を選局したときは、制限解除画面が表示されます。視聴制限の設定や解除の方法は **119**、**121** をご覧ください。
- 購入した番組を録画する場合は、録画機器側の録画操作が必要です。
- 番組に追加購入の必要な信号のある場合は、追加購入の画面が表示されます。画面の説明に従って操作を行ってください。
- 2画面で地上デジタル、BS、CS デジタル放送をご覧のときは、 および決定ボタンで、**1**、**2** の操作ができません。このときは、2画面を解除して操作してください。
- 購入情報が自動送信できなかった場合は、番組を購入できません。この場合、「視聴履歴を送信する」**124** をご覧になり、購入情報を送信してください。

### メモ

#### コピーガードについて

BS、CS デジタル放送の中にはビデオデッキなどで録画できないようにコピーガードをかけている番組があります。コピーガードがかかっている番組を正常に録画することはできません。



# ゆっくり再生で番組を見る

番組視聴中に、HDD に番組を一時保存させながらゆっくりとした速度（約 0.8 倍速）で番組を視聴することができます。早口で聞き取りにくい番組を視聴するときに役立ちます。

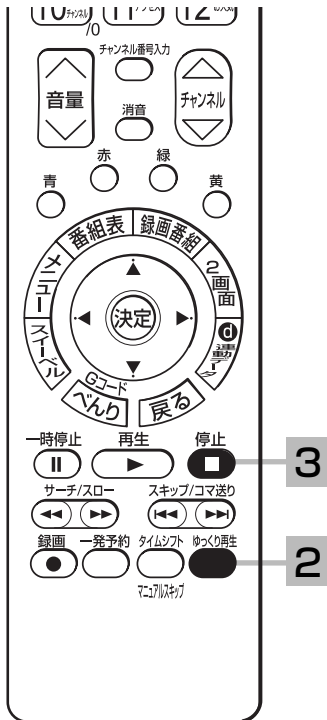

## 1 視聴したいチャンネルを選ぶ

## 2 ゆっくり再生ボタンを押す

ゆっくり再生を開始します。



- ゆっくり再生を開始するまで数秒間、時間がかかります。
- タイムシフト中にゆっくり再生ボタンを押しても、ゆっくり再生にすることができます。

## 3 ゆっくり再生をやめるには

### 停止ボタンを押す

ゆっくり再生を停止します。

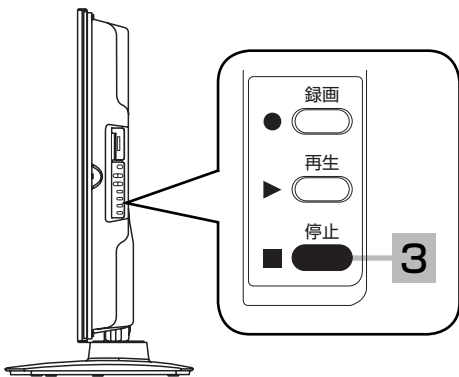

W50P-HR10000、W60P-XR10000 は、前面にボタンが付いています。

## お知らせ

- ゆっくり再生では、一時的に番組を HDD に録画しますが、終了時に消去されます。HDD に残りません。
- 予約録画が開始されると、ゆっくり再生は自動的に終了します。予約実行中は、ゆっくり再生はできません。
- メニューの HDD 設定 (①準備編 100) タイムシフト時間「なし」に設定されているとゆっくり再生はできません。
- HDD の残量が少ない場合、ゆっくり再生ができない場合があります。
- ラジオ放送およびデータ放送は、ゆっくり再生できません。
- ゆっくり再生中に、サーチや一時停止といった操作をすることができます。また、再生ボタンを押すことで、通常の方法で視聴できるようになります。この場合は、タイムシフト 37 視聴になります。
- デジタル放送で番組をまたいでゆっくり再生をする場合、番組の切り換わり目で黒い画面となったり、ブロックノイズがあらわれることがあります。故障ではありません。また、番組の条件によっては、番組の切り換わり目でゆっくり再生が中断されることがあります。
- ゆっくり再生中に 2 画面表示に切り換えると、通常の再生速度に戻ります。もう一度ゆっくり再生ボタンを押すとゆっくり再生になります。
- 録画が禁止されている番組または映像信号をゆっくり再生することはできません。
- HDMI 入力 (ビデオ 1, 2) および、コンポーネント入力 (ビデオ 3, 4) 時は、ゆっくり再生はできません。

# 映像に合わせてワイド画面を切り換える

本機は横長のワイド画面を採用していますので、現行テレビ放送の映像も、映画など横長サイズの映像も、ワイド機能を使って画面一杯に拡大してお楽しみいただけます。さらに映像を上下に移動させて見やすい位置にすることもできます。

## ワイドモードの選びかた

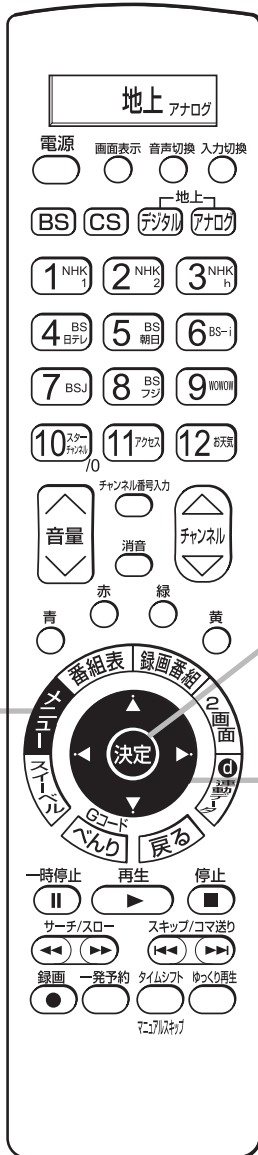

**1** メニューボタンを押す  
メニュー画面が表示されます。

**2** で「ワイド切換」を選び、  
 または決定ボタンを押す

メニュー	
ワイド切換	映画1字幕
画面サイズ微調	+10
画面位置	+ 9
映像モード	シネマティック
音声モード	スタンダード
オフタイマー	90分
各種設定	

**3** でワイドモードを設定する

を押すたびにワイドモードは、次のように切り換わります。

- 地上アナログ放送/ハイビジョン以外のデジタル放送(4:3番組)・ビデオ入力時
  - スムーズ ↔ 映画1 ↔ 映画1字幕
  - ノーマル ↔ フル ↔ 映画2字幕
- ハイビジョン以外のデジタル放送(16:9番組)
  - フル ↔ ズーム1 ↔ ズーム2
- ハイビジョンのデジタル放送ビデオ入力時
  - フル1 ↔ フル2 ↔ ズーム1 ↔ ズーム2

\*ハイビジョン (HD) : 1125i(1080i)、750p(720p)  
ハイビジョン以外 (SD) : 525i(480i)、525p(480p)

ワイド切換	
<input type="checkbox"/>	スムーズ
<input type="checkbox"/>	映画1
<input checked="" type="checkbox"/>	映画1字幕
<input type="checkbox"/>	映画2字幕
<input type="checkbox"/>	フル
<input type="checkbox"/>	ノーマル
	設定

●地上デジタル、BS・CS デジタル放送またはコンポーネント/HDMI 入力の16:9映像で画面の左右に帯がついた4:3映像をご覧になるときに、映像を拡大することができます。デジタル放送モードまたは入力モード毎に選択することができます。

- ・フル (フル): オリジナルの画面の左右に帯が付いた映像
- ・ズーム1 : 横方向に画面一杯まで拡大した映像
- ・ズーム2 : スムーズ相当の映像

●ワイドモードは、地上アナログ放送やデジタル放送(HDD再生含む)、ビデオ1~ビデオ5入力の各モード毎に設定することができます。

●お買い上げ時は、地上アナログ放送、デジタル放送(HDD再生含むSD)、ビデオ入力時は「スムーズ」が設定されています。

●設定したワイドモードは電源を切っても記憶されています。



●ラジオ放送などの映像のない番組や受信途中で映像情報を取得できない場合は、正しく切り換えできないことがあります。

**4** 設定が終了したらメニューボタンを押して、メニューを消す  
 または決定ボタンを押すと、前の設定画面に戻ることができます。

### お知らせ

- このテレビは、各種の画面モード切り換え機能を備えています。テレビ番組等ソフトの映像比率と異なるモードを選びますと、オリジナルの映像とは見えかたに差が出ます。この点にご留意のうえ、画面モードをお選びください。
- このテレビを営利目的、または公衆に視聴させることを目的として、喫茶店、ホテル等において、ワイド機能を使った拡大状態で使用されますと、著作権法上で保護されている著作者の権利を侵害する恐れがありますので、ご注意ください。
- ワイド映像でない従来(通常)の4:3の映像をスムーズモードを利用して、ワイドテレビの画面いっぱいに表示してご覧になると、周辺画像が一部見えなくなったり変形して見えます。制作者の意図を尊重したオリジナルな映像は、ノーマルモードでご覧になれます。
- 本機は、アスペクト比制御信号の入った映像がビデオ1,2,5のS2映像入力に入力されると自動的にワイド画面一杯に表示します。(ワイド制御信号検出 102)

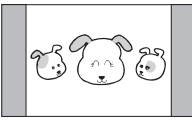
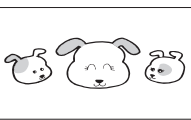
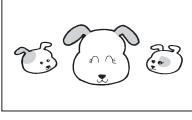
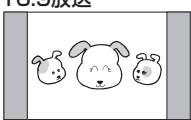
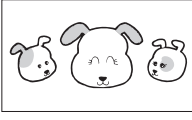
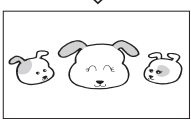
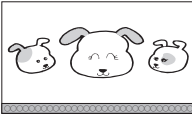
# ワイドモードについて

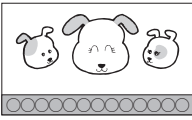
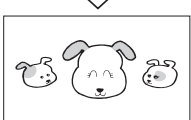
	<p><b>ノーマル</b> 通常の 4 : 3 の映像は中央に映ります。</p>		<p><b>フル/フル 1</b> 横方向を圧縮して記録された映像（スクイーズ映像）を横方向に画面一杯まで拡大します。ハイビジョン番組を楽しむときなどに使います。</p> <p><b>フル 2</b> ハイビジョン番組をオリジナルな映像で楽しむときなどに使用します。画面サイズはフル（フル 1）より表示領域が広くなります。</p>
	<p><b>スムーズ</b> 4 : 3 の映像を画面中央の真円度を保ち、水平方向を画面一杯にし、垂直方向に 10% 拡大します。ドラマなどのスタジオ番組に最適です。</p>	<p>16:9放送</p> 	<p><b>ズーム 1</b> デジタル放送またはコンポーネント/HDMI 入力 1125i(1080i)、750p(720p) の 16 : 9 映像で左右に帯のある映像を拡大することができます。フル相当の映像になります。</p>
	<p><b>映画 1</b> ピスタサイズの映画などを水平・垂直両方向に約 30% 拡大します。上下に黒帯の入った映像で放送されている映画などを迫力の画面で楽しめます。</p>	<p>↓</p> 	<p><b>ズーム 2</b> デジタル放送またはコンポーネント/HDMI 入力 1125i(1080i)、750p(720p) の 16 : 9 映像で左右に帯のある映像を拡大することができます。スムーズ相当の映像になります。</p>
	<p><b>映画 1 字幕</b> 字幕付のピスタサイズの映像に最適です。</p>	<p>16:9放送</p> 	<p><b>ズーム 2</b> デジタル放送またはコンポーネント/HDMI 入力 1125i(1080i)、750p(720p) の 16 : 9 映像で左右に帯のある映像を拡大することができます。スムーズ相当の映像になります。</p>
	<p><b>映画 2 字幕</b> 字幕付のシネスコサイズの映像に最適です。（お買い上げ時の画面位置は + 10 に設定されています。）</p>	<p>↓</p> 	<p><b>ズーム 2</b> デジタル放送またはコンポーネント/HDMI 入力 1125i(1080i)、750p(720p) の 16 : 9 映像で左右に帯のある映像を拡大することができます。スムーズ相当の映像になります。</p>

## お知らせ

- ワイドモード「フル 2」に設定すると、番組により映像の周辺にドット状のノイズなどが見えることがあります。このようなときは「フル 1」に設定してください。
- HDD 再生時のワイドモードは、デジタル放送を表示している時に設定したモードとなります。従いまして、地上アナログ放送やビデオ 1,2、ビデオ 4,5 入力でのタイムシフト 37 や追いかけて再生 52 などの HDD 再生画面では、ワイドモードが切り換わる場合があります。このような場合は、HDD 再生画面を表示中に、再度お好みのワイドモードに設定してください。
- ノーマルモードで長時間ご覧になると、中央の映像部分（両側の帯以外の部分）が焼き付く場合があります。焼き付きを防ぐには、ノーマルモード以外のモードでを使用することをおすすめします。
- ノーマルモードでご覧になる場合には背景色をグレーまたはオート 1/2 に設定する 111 ことで焼き付きを軽減できます。
- 焼き付きが軽度のときは白パターンを表示する 112、または画面一杯に動画を映すことにより目立たなくなることがありますが、一度起こった焼き付きは完全には消えません。
- 地上デジタル、BS・CS デジタル放送またはコンポーネント/HDMI 入力の 16 : 9 映像で画面の左右に帯がついた 4 : 3 映像をご覧になる場合には、ズーム 1 またはズーム 2 に設定することで焼き付きを軽減できます。

## メモ

### ワイド機能の上手な使いかた

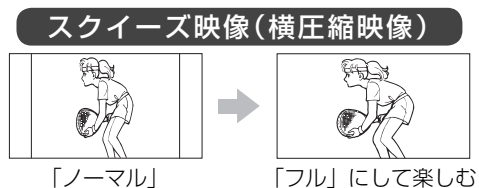
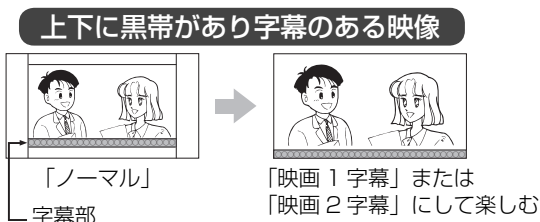
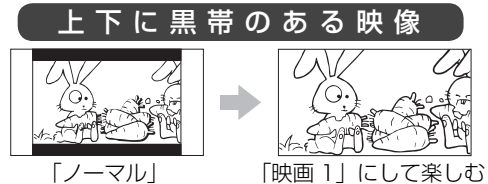
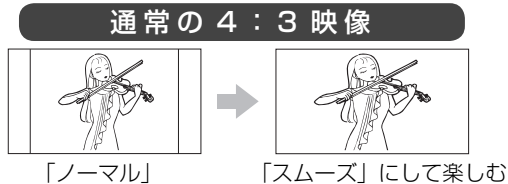

### コンポーネント入力時のワイドモードについて

ビデオ 3、4 のコンポーネント入力端子に D 端子ケーブルで 525i (480i)、525P (480P) 信号を入力したときは、アスペクト比制御信号を検出して、自動的にワイドモードを切り換えます。（メニュー「その他」の「ワイド制御信号検出」設定が「する」のとき 102）

# 2画面で番組を楽しむ

同時に2つの番組をお楽しみになりたいときなどに便利な機能です。  
番組録画中や再生中でも2画面を楽しむことができます。53

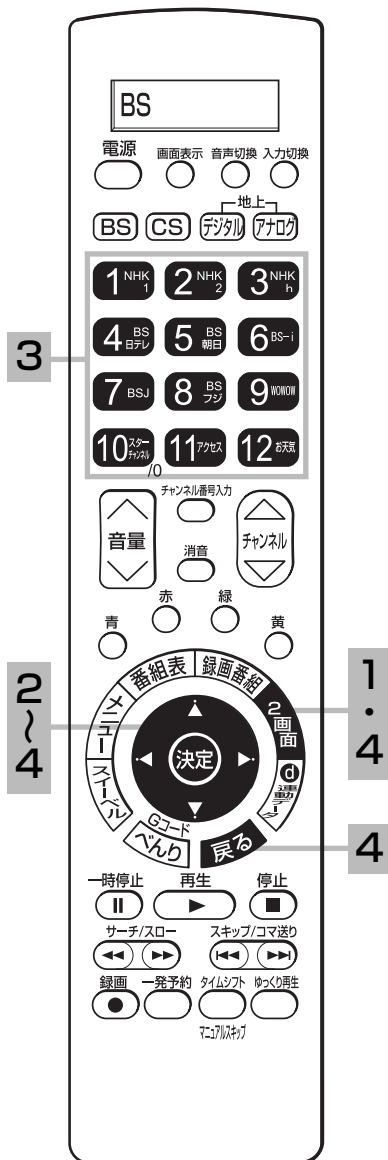

## 1 2画面ボタンを押す

🔊マークは、音声を選んで  
いる画面を示します。

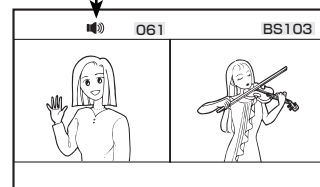

- 地上アナログ放送と地上・BS・CS デジタル放送、地上デジタル放送とBS・CS デジタル放送などを2画面で表示できます。
- デジタルチャンネルのデータ放送やi.LINK 端子 / DV 入力端子に接続したD-VHS などの画面およびSD メモリーカードの「写真を見る」画面は、2画面で見ることができません。

## 2 画面切り換え

◀▶で左画面と右画面を切り換える  
🔊表示が選ばれた画面を示します。

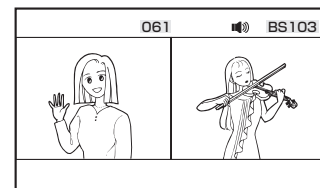

## 3 チャンネル切り換え

⬆️でチャンネルを切り換える  
🔊が表示している画面のチャンネルが  
切り換えられます。

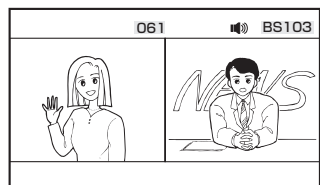

- 左画面を選んでいる場合も同様に、チャンネルを切り換えることができます。
- チャンネルボタンでも、切り換えることができます。
- ビデオ1～ビデオ5に切り換えるときは、入力切替ボタンで切り換えてください。
- デジタル放送に切り換えるときは、BS、CS、地上デジタルボタンで切り換えてください。

## 4 もう一度2画面ボタンを押すと 🔊表示の画面が1画面となっ て2画面を終了します



戻るボタンを押して、2画面を終了することもできます。

## お知らせ

- 「コンポーネント入力ーコンポーネント入力」 および 「HDMI 入力ーHDMI 入力」 同士の 2 画面表示はできません。
- 地上アナログ放送または外部ビデオ入力では、同じチャンネルまたは同じビデオ入力は選ぶことはできません。
- 2 画面表示をする前に視聴していた画面が左画面になります。
- 番組録画中や再生中の 2 画面表示については、**53** **お知らせ** をご覧ください。

## メモ

### 2 画面について

2 画面のときの音声出力、モニター出力は、下記のようになっています。

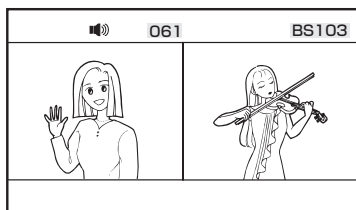

		選んでいる画面	
		左画面	右画面
スピーカー		左画面の音声	右画面の音声
ヘッドホン	モード1	左画面の音声	右画面の音声
	モード2	右画面の音声	右画面の音声
モニター出力		左画面の映像、音声	右画面の映像、音声

- ヘッドホンモードの選択は **96** を参照してください。
- 地上デジタル、BS・CS デジタル放送の 16 : 9 映像、ビデオ 4, 5 のコンポーネント入力 (1125i(1080i)、750p(720p)) の場合、ワイド画面のまま表示されます。

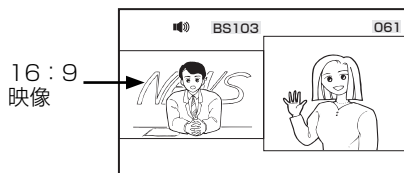

### 2 画面時のモニター出力について

- モニター出力端子からは、2 画面の映像は出力されません。モニター出力端子からは選んでいる画面の映像と音声が出力されます。ただし、録画または予約録画中は、録画している番組の映像と音声が出力されます。
- メニュー「その他」の「入力自動録画」が「する」設定のときは、モニター出力端子から映像と音声は出力されません。
- ビデオ 1, 2 入力端子に入力された HDMI 信号および、ビデオ 3, 4 入力端子に入力されたコンポーネント映像と音声はモニター出力端子からは出力されません。
- ビデオ入力の映像および音声をモニター出力するときは、メニュー「初期」の「外部機器接続設定」の「モニター出力 (ビデオ)」を「する」に設定してください。(①準備編 **104**)



# 電子番組表 (EPG) 表示機能について

## 番組表を表示する

本機はデジタル放送の番組を、新聞のテレビ欄のように表示できます。  
表示される番組は、BS、CS、地上デジタル放送ごとにサービス別で表示されます。



### 1 番組表ボタンを押す

デジタル放送を見ているときに番組表ボタンを押すと、受信している放送の番組表画面が表示されます。  
番組表はテレビ、ラジオ、データ放送ごとに表示されます。

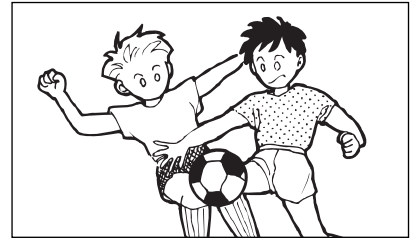

### 2 方向キーで番組を選ぶ

選択した番組が拡大表示されます。

番組表		2006年3月20日(月)AM9:15			
放送: BS BS151 BS 朝日		3/20(月)AM10:00~AM11:50			
サービス: テレビ		シネマ劇場「△△△△△△」			
20(月)	BS 111	BS 999	BS 991	BS 000	BS 000
21(火)	00 連続天気予報	00 今日の天気	00 シネマ劇場	00 テレビショッピング	00 ニュース
22(水)	30 テレビショッピング	15 今夜の番組表	「△△△△△△」	15 全曜の天気	15 全曜の天気
23(木)	AM11	00 デジタルシネマ	0000 監督・主演	00 ニュース	30 サスペンス劇場
24(金)					
25(土)					
26(日)	PM 0	00 ドキュメント	00 お昼のニュース	00 お昼のバラエティ	00 テレビショッピング
27(月)					

- 放送中の番組を選び、決定ボタンを押すと番組説明が表示されます。また、その番組を選局することができます。
- これから放送される番組を選び、決定ボタンを押すと、予約画面になります。予約の方法については **39** をご覧ください。
- 左右端から で 1 チャンネルごとに表示チャンネルが切り換わります。
- 上下端から で 1 時間ごとに、表示時間が切り換わります。

### 3 番組表ボタンを押す

終了します。

### メモ

放送局の都合により、番組が変更になることがあります。このようなときは、実際の放送と番組表の内容が一致しないことがあります。



## 番組表画面について

表示しているサービス

Ⓜ ボタンで切り換えができます。

チャンネル番号、放送局名、  
放送時刻、選んだ番組の番組名

表示している放送

Ⓜ ボタンで切り換えができます。

現在時刻

表示中の日付

Ⓜ ボタン /  
Ⓜ ボタンで  
前日 / 翌日へ  
の切り換えが  
できます。

予約時間帯

番組表		2006年3月20日(月)AM9:15				
放送: BS		BS151 BS朝日		3/20(月)AM10:00~AM11:50		
サービス: テレビ		シネマ劇場「△△△△△」				
20(月)		BS 111	BS 999	BS 991	BS 000	BS 000
21(火)	AM10	00 週間天気予報	00 今日の天気	00 シネマ劇場	テレビショッピング	00 ニュース
22(水)		30 テレビショッピング	15 今夜の番組案内	「△△△△△」	ニュース	15 全国の天気
23(木)			30 アンコールドラマ	〇〇〇〇監督・		30 クラスメイト劇場
24(金)	AM11	00 デジタルシネマ		主演	みんなのアニメ	
25(土)						
26(日)	PM 0	00 ドキュメント	00 お昼のニュース	54 お昼のニュース	00 テレビショッピング	00 お昼のバラエティ
27(月)						

チャンネル表示

複数チャンネルで放送  
されている場合、縦の  
水色の帯が表示されま  
す。

選ばれた番組の内容が  
拡大表示されます。

放送時間の長い番組  
や、番組名の短い番組  
では、番組名のあとに  
番組説明が表示されま  
す。

### お知らせ

- 番組情報は、本機内部に事前に受信した内容が表示されます。お買い上げ時や電源を入れたときなどは、しばらく何も表示されないことがあります。
- 番組情報は送られていない場合もあります。番組情報が表示されていないときは、放送中の時間でも選局できません。
- 番組間が水色で表示されている部分には、番組名を表示できない放送時間の短い番組が存在します。
- テレビ放送の場合、NHK (BS1・BS2・ハイビジョン)・WOWOW(191・192・193) はそれぞれ別のチャンネルとしてチャンネル番号表示されますが、BS日テレなどは1番小さいチャンネル番号だけが表示されます。
- 現在時刻より数時間前までの番組を表示することができます。
- CHスキップ設定で「スキップ」を「する」にしたチャンネルは表示されません。
- 番組によっては、前の番組の終了時間と次の番組の開始時間が1分間重なって表示される場合があります。これは、秒単位を繰り上げまたは繰り下げ処理をして表示しているもので、故障ではありません。

### メモ

放送局によって複数のチャンネルで放送されている場合、選んでいるチャンネルの番組表の右または左にサブチャンネルが縦の水色の帯で表示されます。Ⓜでサブチャンネルの番組表を選び表示することができます。また、番組表マルチ表示 122 を「する」に設定すると、すべてのチャンネルを表示することができます。サブチャンネルが存在しない場合は、空欄表示になります。

# 電子番組表 (EPG) 表示機能について

## 見ている番組のタイトルなどを表示する

本機はデジタル各放送局の番組データを利用し、現在ご覧になっている番組の画面上に、番組タイトルや放送時間などの情報を表示することができます。

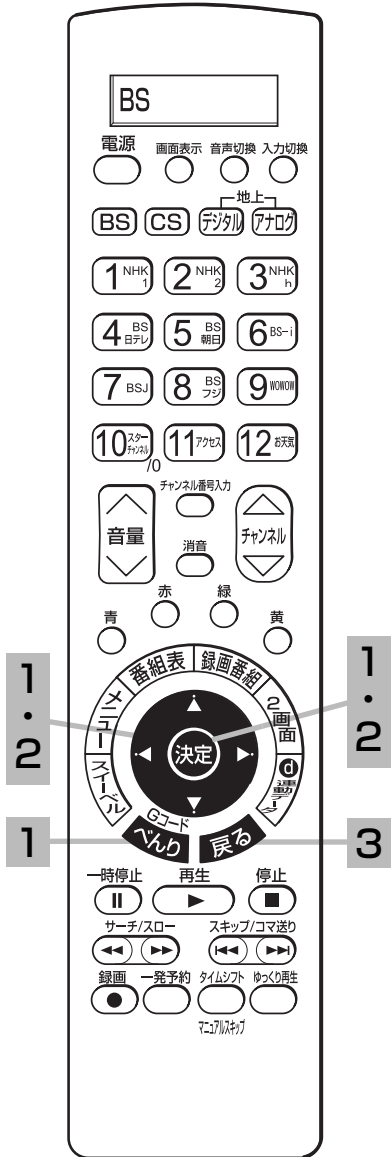

**1** べんりボタンを押し、 で「番組ガイド」を選び、 または決定ボタンを押し

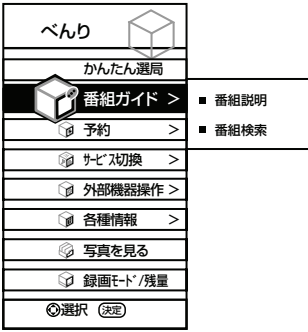

**2** で「番組説明」を選び、決定ボタンを押し  
番組説明画面が表示されます。

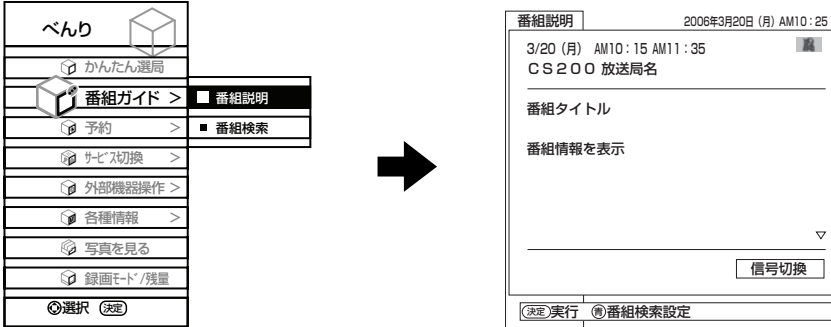

△▽マークが表示されているときは、1画面に表示しきれない番組説明があります。 で表示をスクロールすることができます。

**3** 戻るボタンを押し  
終了します。

**メモ**  
現在時刻の表示は放送局から送られてきます。本機で時刻設定をする必要はありません。

# 本体で操作する

お手近にリモコンがないときは、本体での操作もできます。HDD 関連の操作は **34**、**52**、**54** などをご覧ください。

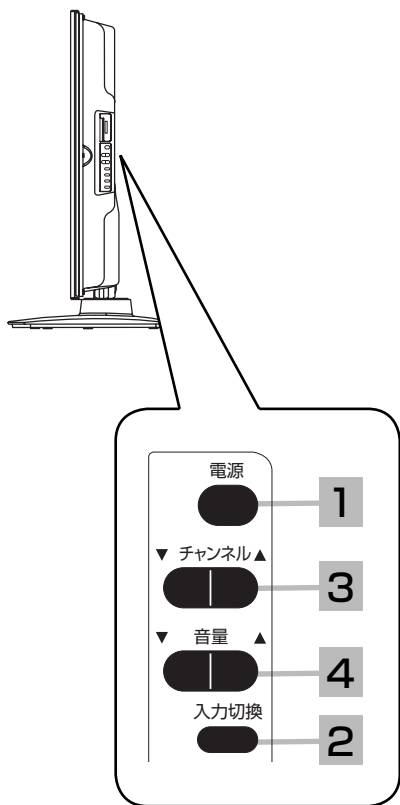

W50P-HR10000、W60P-XR10000 は、前面にボタンが付いています。

## 1 電源を入れる

本体の主電源を押してスタンバイ / 受像ランプが赤く点灯している場合は、本体の電源ボタンを押すと電源が入り、スタンバイ / 受像ランプが緑に点灯します。電源を切るときは、もう一度電源ボタンを押します。

スタンバイ / 受像ランプが緑に点灯しているときに主電源スイッチを切にした場合、次に主電源スイッチを入にすると、電源が入りスタンバイ / 受像ランプが緑に点灯します。

## 2 入力切換ボタンで「テレビ」を選ぶ

入力切換ボタンを押すごとに、図のように切り換わります。(お買い上げ時)

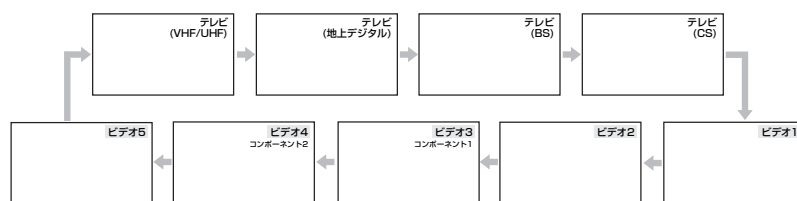

地上デジタル放送を選択するには、地上デジタル放送開始後に地上デジタルチャンネルの設定 (CH 合せ (地域名)) (①準備編 **84**) を行なう必要があります。

## 3 チャンネルを選ぶ

ボタンを押すごとに、チャンネルを順送り/逆送りで選局することができます。

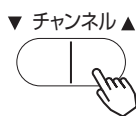

地上デジタル、BS、CS デジタル放送は選んだ番組によって、以降の操作が異なります。

- 有料番組を選んだとき **22**
- 視聴制限の対象になる番組を選んだとき **121**

### メモ

#### 入スキップ設定について

ご使用にならない入力端子がある場合、入力切換ボタンを押したとき飛び越し (スキップ) させることができます。(①準備編 **106**)

チャンネルアップ / ダウン選局について  
空きチャンネルの飛び越し選局の設定を  
すると、空きチャンネルを飛び越して放  
送されているチャンネルを早く選局す  
ることができます。

- 地上アナログ放送のとき (①準備編 **83**)
- デジタル放送のとき (①準備編 **89**、**94**)

## 4 音量を調節する

音量の大きさが数字と !!!!!!!!!!!!!..... で画面に表示されます。

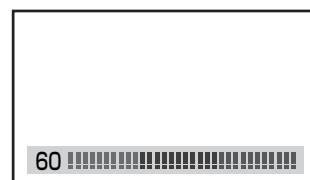



# 番組を録画する

## 録画する ..... 34

- 見ている番組を録画する ..... 34
- タイムシフト ..... 37
- 時間を指定して録画する（クイックタイマー録画） ..... 38
- 途中でクイックタイマー録画をやめるには ..... 38

## 録画予約する ..... 39

- 番組を予約する ..... 39
- Gコード® 予約する ..... 41
- 一発録画予約する ..... 42
- マニュアル予約する ..... 43
- 予約の確認、取り消しをする（予約一覧削除） ..... 46

# 録画する

## 見ている番組を録画する

**重要** 録画する前に必ずお読みください。

視聴中の番組を HDD に録画します。

デジタル放送を受信していない場合には録画する前に必ず時刻設定 (①準備編 98) を行なってください。

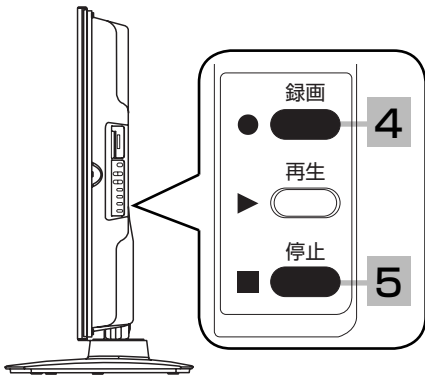
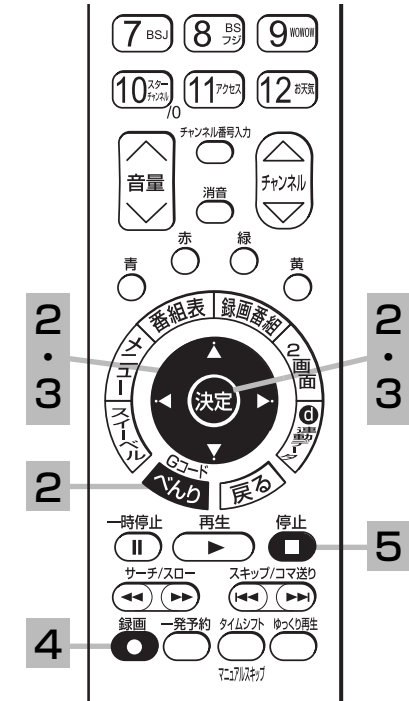

W50P-HR10000、W60P-XR10000 は、前面にボタンが付いています。

### 1 録画したいチャンネルを選ぶ

2 べんりボタンを押し、 で「録画モード/残量」を選び、決定ボタンを押す  
録画モードと残量が表示されます。



### 3 で録画モードを選ぶ

デジタル放送の場合

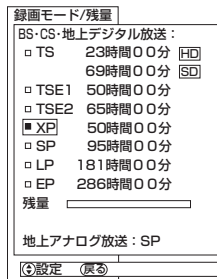

アナログ放送の場合

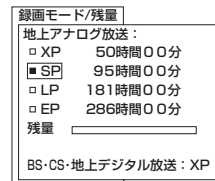

### 4 録画ボタンを押す

録画が開始されます。  
録画マーク、録画チャンネル、録画モードが表示されます。  
録画番組の情報が登録されます。 48

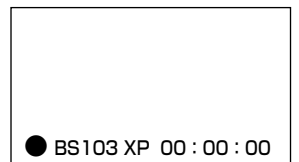

### 5 録画を停止するには 一時停止ボタンを押す

録画停止マークが表示されます。



## お知らせ

### 録画できる映像について

本機内蔵のテレビチューナーで受信した番組はほとんど録画できますが、受信状況が悪い番組(ノイズ、ゴースト、ブロックノイズが多い)や、ノイズが多いビデオの再生、その他下記の信号は録画できません。

ゲーム機器の映像、VTR などの特殊再生映像、コンポーネント入力画面、HDMI 入力画面、コピーガードがかかったビデオテープや DVD の再生映像、録画が禁止されているデジタル放送番組

### HDD の残量表示について

HDD への録画は、録画モードにより映像の情報量に合わせてデータの記録量を変化させる方式(可変ビットレート方式: VBR)を採用しているため、表示される残量と実際に録画できる時間が異なることがあります。

残量表示が少ないときは、あらかじめ不要な番組を消去し、余裕がある状態で録画してください。

録画モードの TS(SD) は、525i(480i) で放送されている番組を録画する場合の目安です。525p(480p) の場合は、TS(HD) の録画時間の 2 倍程度が目安となります。



# 録画モードと録画時間

本機のHDDに録画できる時間の目安です。

入力		デジタル放送	アナログ (UHF/VHF) 放送、外部入力	録画映像
録画モード	TS			
	HD	約 23 時間	—	ハイビジョン
	SD	約 69 時間	—	標準画質
TSE1	HD ※	約 50 時間	—	ハイビジョン相当
TSE2	HD ※	約 65 時間	—	
	XP (高画質)	約 50 時間		標準画質
	SP (標準)	約 95 時間		
	LP (長時間)	約 181 時間		
	EP (長時間)	約 286 時間		

※TSE1 または TSE2 モードではSD放送も録画できますが、HD放送をTSモードより長時間録画する場合にはおすすめします。

## お知らせ

### TSE1、TSE2 録画モードについて

TSE1 および TSE2 モードはハイビジョン相当の画質ですが、受信状態や番組のシーンによってはブロックノイズが発生したり本来の放送画質とは異なる場合があります。

TSE2 モードは録画時間をより重視したモードです。画質を重視する場合は TSE1 モード以上で録画することをおすすめします。また放送本来の画質で録画する場合は TS モードをご使用ください。

### EP モードについて

EP モードでは記録時間を優先するために、録画映像の解像度が下がります。画質を優先される場合は、LP モード以上をおすすめします。

デジタル放送のHD(ハイビジョン)放送を録画するときは SP モード以上で録画することをおすすめします。

アナログ放送や外部入力録画およびデジタル放送のSD(標準画質)放送をダウンコンバート録画する場合は LP モード以上をおすすめします。

## お知らせ

- 電源ボタンを押してから、HDD が起動するまでに約 40 秒程度かかります。
- ラジオ放送およびデータ放送は、録画することができません。
- 連続録画時間は最大で 9 時間です。9 時間が経過すると録画は自動的に停止します。(予約録画を除く)
- HDD の残量が約 5G バイトになると録画開始時にメッセージが表示されます。
- 録画中に電源ボタンを押して、スタンバイ状態にすると録画は停止されます。(予約録画とクイックタイマー録画は除く)
- 録画しているチャンネルは切り換えできません。
- 録画を一時停止することはできません。
- 録画中に予約の開始時刻になると予約が優先され、それまでの録画は停止します。
- 約 15 秒以下の録画はできません。録画開始から 15 秒以内に録画を停止した場合は、録画は保存されません。
- HDMI 入力 (ビデオ 1, 2)、コンポーネント入力 (ビデオ 3, 4) を録画することはできません。
- S1、S2 ビデオ信号を外部入力から連続録画した場合、再生時に信号の切り換わりで映像が乱れる場合があります。
- テレビ放送に連動したデータ放送 **17** は TS モードで録画されますが、録画したあとで再生した場合、データ放送の内容によっては操作できない場合があります。
- デジタル放送において、受信状況が悪い状態 (画面に四角のノイズ (ブロックノイズ) が出たり、映像、音声途切れたりする状態) で録画を行なうと、電波の異常が原因により録画の先頭が切れたり、途中で録画が途切れたりすることがあります。またこの場合、録画時間表示と実際の再生時間が異なる場合があります。
- 録画する放送や外部入力信号の内容によっては、残量表示時間より録画できる時間が短くなる場合があります。
- デジタル放送の録画では、放送番組毎に録画番組の情報が登録されます。
- 録画中に録画が禁止されている番組または映像になると録画を停止します。それまでの内容が HDD に録画されます。
- デジタル放送のハイビジョン番組を XP、SP、LP、EP モードで録画する場合は、ダウンコンバート録画になります。
- 録画できる番組の数は、最大 999 個です。
- デジタル放送を受信していない場合には、録画する前に必ず時刻設定を行なってください。時刻設定 (①準備編 **99**) がされていないと、正しく録画予約できません。また、録画番組一覧が正しく表示されません。
- 録画予約の操作については予約する **39** をご覧ください。
- 停電などの原因により録画が途中で中断された場合、再び電源を入れても録画は再開されません。また、録画された番組を正しく再生できないことがあります。
- 録画された番組が「1 回だけ録画可能 (1 回コピー可)」の場合、アナログ接続によるデジタル機器へのダビングは出来ません。
- 写真を見る **81**、番組表 **28**、i.LINK 操作画面 **84** を表示しているときは、録画操作はできません。

# 録画する

## TSE1、TSE2 録画モードについて

本機では、デジタル放送のハイビジョン番組をハイビジョン相当の画質で長時間、HDD に録画することができる TSE1 および TSE2 録画モードがあります。ハイビジョン番組を HDD に録画するときに、録画モードを TSE1 または TSE2 に設定してください。

TSE1 および TSE2 モードはハイビジョン相当の画質ですが、受信状態や番組のシーンによってはブロックノイズが発生したり本来の放送画質とは異なる場合があります。

TSE2 モードは録画時間をより重視したモードです。画質を重視する場合は TSE1 モード以上で録画することをおすすめします。また放送本来の画質で録画する場合は TS モードをご使用ください。

## デジタル放送のダウンコンバート録画について

本機では、デジタル放送のハイビジョン番組を標準テレビ信号にダウンコンバートした後、HDD に録画することができます。デジタル放送を録画するときに、録画モードを XP、SP、LP、EP に設定するとダウンコンバート録画モードになります。本機能をお使いになると、デジタルハイビジョン番組を長時間録画することができます。

## デジタル放送の著作権保護について

本機では、著作権保護によりコピー禁止の情報が付加されている放送番組や映像ソフトは、録画することができません。

## 裏番組録画について

本機では、テレビ放送を視聴しながら、別の放送番組を HDD に録画することができます。(裏番組録画)  
裏番組録画中に停止ボタンを押すと、予約録画、クイックタイマー録画以外の録画は停止します。

### お知らせ

- デジタル放送を TSE1、TSE2 モード録画またはダウンコンバート録画した場合、複数の映像や音声を送られている番組でも、選択された 1 種類の映像、音声の録画となります。また、番組に付随しているデータ放送も録画できません。デジタル放送を再生時も同様にお楽しみいただきたい場合は、「TS」モードで録画することをおすすめします。
- タイムシフトモードでは、TSE1、TSE2 モード録画またはダウンコンバート録画はできません。「TS」モード固定になります。
- TSE1、TSE2 モード録画またはダウンコンバート録画番組を再生すると、CM の映像シーンが乱れたり、表示されなくなる場合があります。
- メニュー等の画面表示部分は、録画されません。
- 録画した番組を再生中に、番組説明を表示することはできませんが、表示される内容は放送されている情報の一部となります。
- TSE1、TSE2 モード録画またはダウンコンバート録画した番組の番組説明を表示した場合、録画した番組によっては映像、音声欄が表示されないことがあります。
- 字幕のある番組をご覧になりながら、字幕表示付きで録画したい場合は、メニューの字幕表示出力 **118** を「しない」に設定してください。
- デジタル放送を TSE1、TSE2 モードまたはダウンコンバート録画すると、シーンの切り換わりや動きの激しいシーンではブロックノイズが発生する場合がありますが、故障ではありません。
- デジタル放送の受信状態が悪いときに、TSE1、TSE2 モードまたはダウンコンバート録画モードで録画すると、一時的に映像や音声が止まったりする場合があります。画面に映っている映像よりも悪くなります。これは、入力電波にノイズが入りテレビ内部で再圧縮処理ができなくなるもので故障ではありません。

# タイムシフト

番組視聴中に、HDD に番組を一時保存することができます。何かの用事で席を立つときに押しておく、決定的なシーンを見逃しません。

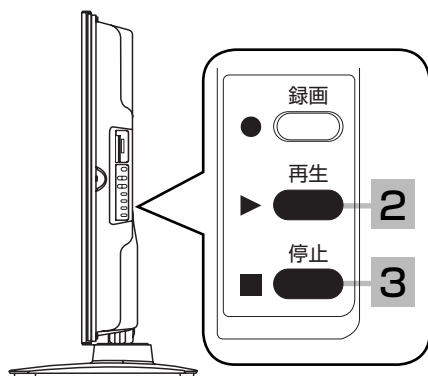
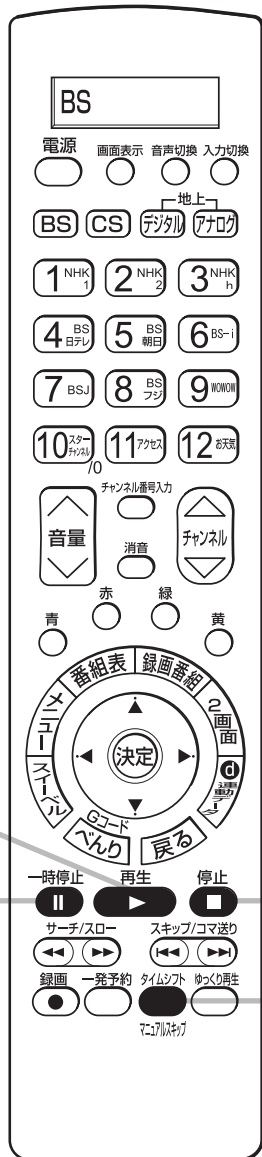

W50P-HR10000、W60P-XR10000 は、前面にボタンが付いています。

## 1 タイムシフトボタンを押す

録画を開始し、見ていたシーンが一時停止状態になります。一時停止するまで数秒間、時間がかかります。

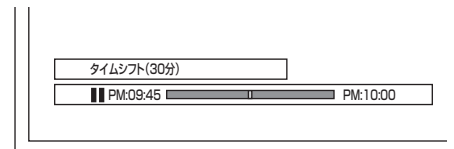

タイムシフトを開始します。

## 2 一時停止ボタン、または再生ボタンを押す

再生が開始されます。



1 分間操作をしないと一時停止は解除され、再生が始まります。

## 3 タイムシフトをやめるには

### 停止ボタンを押す

タイムシフトを停止します。

## お知らせ

- タイムシフトで録画した番組は、タイムシフト終了時に消去されます。HDDに残りません。
- 予約録画が開始されると、タイムシフトは自動的に終了します。予約録画実行中は、タイムシフトはできません。
- メニューの HDD 設定 (①準備編 101) でタイムシフト時間「なし」に設定されているとタイムシフト録画はできません。
- HDD の残量が少ない場合、タイムシフトができない場合があります。
- ラジオ放送およびデータ放送は、タイムシフトできません。
- 早送り、1.5 倍速再生で録画しているシーンに近づくと、一時停止になります。
- デジタル放送で番組をまたぐタイムシフトする場合、番組の切り換わり目で黒い画面となったり、ブロックノイズがあらわれることがあります。故障ではありません。また、番組の条件によっては、番組の切り換わり目でタイムシフトが中断されることがあります。
- 録画が禁止されている番組または映像信号をタイムシフトすることはできません。
- HDMI 入力 (ビデオ 1, 2) 時またはコンポーネント入力 (ビデオ 3, 4) 時は、タイムシフトはできません。
- タイムシフト動作中は、録画 / 予約ランプが赤色に点灯します。

# 録画する

## 時間を指定して録画する (クイックタイマー録画)

録画する時間を選んで、自動的に録画を終わらせることができます。(クイックタイマー録画)

**34** の操作で録画を開始します。

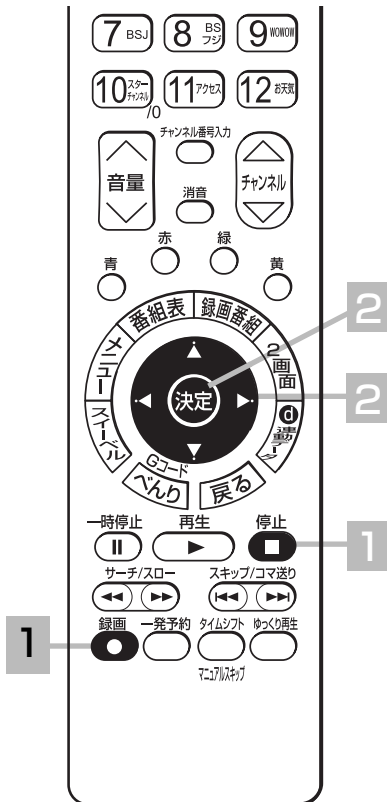

### 1 録画ボタンを押す

クイックタイマー録画時間が表示されます。

● BS103 XP クイックタイマー 0h30m

● 押すごとに下記のように録画時間が切りかわります。(最大 6 時間)

クイックタイマー表示なし / 番組終了まで / 30分 / 1 時間 / 1 時間 30分 / 2 時間 / 3 時間 / 4 時間 / 5 時間 / 6 時間

● 設定した時間を録画したあと、自動的に停止します。

## 途中でクイックタイマー録画をやめるには

### 1 停止ボタンを押す

終了確認が表示されます。

### 2 で「はい」を選び、決定ボタンを押す

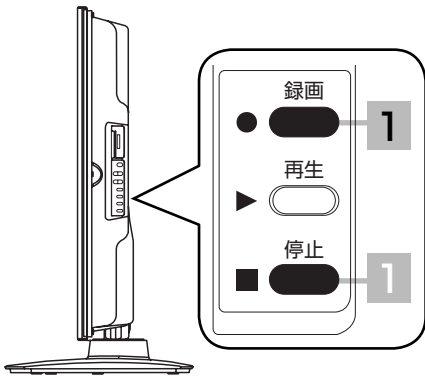

W50P-HR10000、W60P-XR10000 は、前面にボタンが付いています。

## お知らせ

### クイックタイマー録画について

- 「番組終了まで」を選択すると、番組終了時刻まで録画を行いません。アナログ放送およびビデオ入力時は選択できません。
- クイックタイマー録画中は、「画面表示」ボタンを押すと画面に録画の残り時間が表示されます。
- クイックタイマー録画中に録画ボタンを押すと、録画時間を変更することができます。
- クイックタイマー録画、または予約録画時は、本体右側面の電源ボタンまたはリモコンで電源を「切」にしても録画をつげます。
- 外部入力のビデオ信号を録画する場合、録画中にコピー制御情報を検出すると、録画中の番組全てがコピー制御の対象になります。
- クイックタイマーの録画時間は、画面上で時間を "h"、分を "m" で表示しています。
- 追いかけて再生 **52** や同時に録画、再生を行っている場合は、クイックタイマーを設定、解除することはできません。設定や解除を行う場合は、再生を停止してください。
- クイックタイマー録画中に予約録画の開始時刻になった場合は、クイックタイマー録画が優先され、予約録画はキャンセルされます。

# 録画予約する

## 番組を予約する

放送中の番組やまだ放送が始まっていない番組を予約することができます。予約できる番組は28番組までです。HDDへの録画予約をはじめ、IRコントローラーやi.LINKを使用すれば、予約とビデオの録画を連動させることもできます。

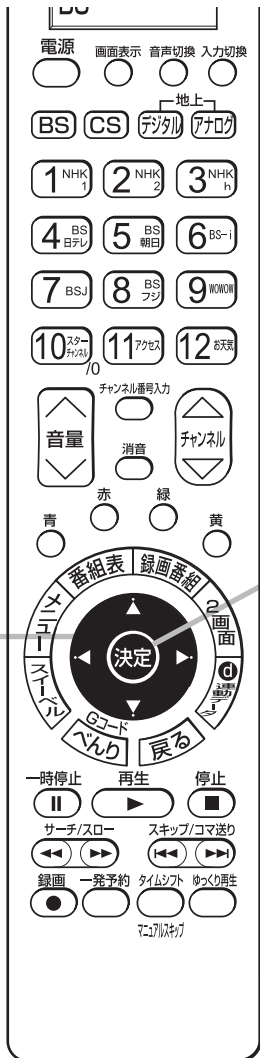

### 1 番組表<sup>28</sup>や番組検索<sup>21</sup>などで、予約する番組を選び、決定ボタンを押す

予約画面が表示されます。

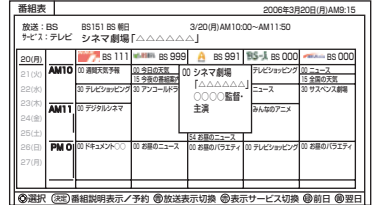

### 2 放送中の番組を予約するとき

#### ①で「録画」を選び、決定ボタンを押す

予約実行時の映像、音声、字幕を選択する場合は、「信号切換」を選び、決定ボタンを押します。

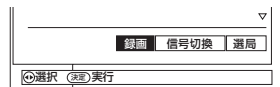

#### まだ放送が始まっていない番組を予約するとき

#### ①で「予約する」を選び、決定ボタンを押す

予約実行時の映像、音声、字幕を選択する場合は、「信号切換」を選び、決定ボタンを押します。

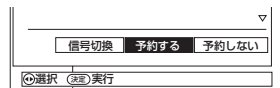

### 3 ①で録画する機器を選び、決定ボタンを押す

予約登録され、元の画面に戻ります。



- 「視聴のみ」に設定すると、視聴予約として登録されます。本機の電源をオン(受像)にしておけば、開始時刻になると予約されたチャンネルを選局します。以降は通常の操作が行えます。
- IRコントローラー(①準備編 107)または入力自動録画 117により外部録画機器へ録画するときは「アナログ」を選んでください。
- 放送中の番組を予約した場合は、録画が開始するまで約1分かかります。

## お知らせ

- 録画先をHDDにする場合は、使用する録画モードが表示されている録画先に設定してください。
- 予約録画した番組が「1回だけ録画可能(1回コピー可)」の場合、アナログ接続によるデジタル機器へのダビングは出来ません。
- IRコントローラーやi.LINKを使って録画予約をするには、IRコントローラーを設定する(①準備編 107)または、i.LINK対応D-VHSなどの場合、i.LINK機器設定画面(①準備編 110)により、操作パネルへの登録を行ってください。
- 「WoooでLink」対応機器では、「DVHS\*」と表示されますが、i.LINKを使って録画予約することはできません。65
- 予約する番組が、ペーパービュー番組の場合、購入画面が表示されます。番組によっては録画購入できない場合があります。また、予約実行時、B-CASカードが挿入されていない、またはB-CASカードの条件によっては予約実行されません。実際に課金されるのは、予約実行時になります。
- 予約する番組が視聴制限の対象になる場合、制限解除画面が表示されます。
- すでに予約した番組と放送時間が重なる場合は予約できません。また、放送開始時刻の約1分前からは予約できません。
- 視聴予約をした場合、開始時刻から2分間は、他の予約の開始時刻を設定することはできません。
- 予約実行時の「映像」、「音声」、「字幕」を選択できる場合があります。ただし、追加購入が必要になる場合や、選択するものがない場合は選択できません。
- 予約実行時の「字幕」を字幕ありに設定すると、予約実行後は字幕ありに設定されます。18  
また、この場合、予約実行中にテレビを視聴していると、視聴中番組が字幕付きの場合は字幕が表示されます。
- 予約が登録されると前面の録画/予約ランプが橙色に点灯します。またHDD録画中は赤色に点灯します。
- 予約実行中は、Gコード予約、一発録画予約、マニュアル予約をすることはできません。
- 時間が連続した予約録画を行うと、前の予約録画が十数秒早く終了します。



# 録画予約をする

## 番組を予約する（つづき）

### 予約後の注意点

番組を予約したあとは、次の点にご留意ください。

- 有料番組を予約した場合は、予約が実行されると自動的に番組が購入されます。
- 有料番組の予約が実行されると実際には視聴や録画されていなくても料金が請求されます。
- 番組によっては放送時間が変更される場合があります。
- HDDに録画予約をした場合、登録した録画予約でもHDDの残量が無い場合や足りない場合には録画できなかったり、途中で録画が停止します。録画前にHDDの残量を確認してください。
- 録画予約した後に電源を切る場合は、リモコンで電源を切ってください。**主電源スイッチを切った場合は録画されません。**
- 視聴予約は本機の電源がオン（受像）しているときに動作します。予約した番組が始まる約1分前には、本機の電源をオンにしておいてください。

### 番組予約画面で録画する機器を選んだ場合（録画予約）

- 録画予約をしても、コピーガードがかかっている番組は録画機器で正しく録画することができません。
- IRコントローラーを使用して録画機器に録画予約する場合は下記の点にご留意ください。
  1. 録画機器側では、録画予約の設定をしないでください。
  2. 録画機器の入力を本機のモニター出力を接続した入力に切り換えてください。また、録画機器にロック機能がある場合は、解除しておいてください。
  3. 録画機器の電源を「切」にしてください。
  4. 予約実行中は、録画機器の操作は行わないでください。録画が中止されるなどにより、正常に録画できません。
  5. 電子番組表（EPG）などの情報を自動で取得する録画機器では、情報取得時に録画予約が開始すると正常に録画できない場合があります。このような場合は、EPG取得時間と録画予約時間が重ならないようにするか、または録画機器側で録画予約を行ってください。
- i.LINK接続を使用して録画機器に録画予約を設定した場合、録画機器側では録画予約の設定をしないでください。
- 「WoooでLink」対応機器では、i.LINKを使って録画予約することはできません。**65**
- IRコントローラーやi.LINK接続を使用できない録画機器で録画する場合は、録画機器側で録画予約の設定を行ってください。
- 字幕のある番組を字幕表示付きで録画したい場合は、字幕表示出力設定 **118**、または番組を予約する **39** で字幕を選択し、メニューの字幕表示出力 **118** を「する」に設定してから録画を行ってください。字幕表示出力を「しない」に設定していると字幕は録画されません。また、メニューの字幕表示出力 **118** を「する」に設定すると、録画優先となりますので視聴中の画面には字幕は表示されません。

### 番組予約画面で録画する機器「視聴のみ」を選んだ場合（視聴予約）

予約した番組が始まる約1分前には本機の電源をオン（受像）にしておいてください。電源をオフにしていると予約が無効になります。

### 予約録画の停止について

- 予約録画実行中に、べんりボタンを押して「予約」メニューを開き、「予約録画停止」を選んで決定ボタンを押すと、予約録画を途中で停止することができます。**8**  
IRコントローラーを使用して録画予約を行っている場合は、予約録画を解除しても、録画機器は録画状態のまままで終了時刻になっても停止しません。
- HDDに録画している場合は、それまで録画していた内容はHDDに保存されます。外部の録画機器に録画している場合は、予約を解除しても録画機器は録画状態のまままで終了時刻を過ぎても停止しません。録画機器側で停止させてください。次に録画予約している場合は、予約実行前に必ず録画機器の電源を「切」にしてください。



# Gコード<sup>®</sup> 予約する

地上アナログ放送の録画予約を行なう場合は、Gコード予約ができます。  
現在より1ヶ月先までの番組を予約することができます。Gコード番号がわからないときは、Gコード番号を使わない「マニュアル予約」をお使いください。43

Gコード、G-CODE、およびGコードロゴは、米Gemstar-TV Guide International, Inc. およびその関連会社の日本国内における登録商標です。Gコードシステムは、米Gemstar-TV Guide International, Inc. のライセンスに基づいて生産しております。



## 準備

- ①日付、時刻を設定する。(①準備編 98)
- ②ガイドCHを設定する。(①準備編 74)

- BS・CSデジタル、または地上デジタル放送を受信する場合は日付、時刻の設定は不要です。
- 地域番号による「チャンネル合せ」を行なうと、自動的にガイドCHが設定されます。

1 べんりボタンを押し、で「予約」を選び、または決定ボタンを押し

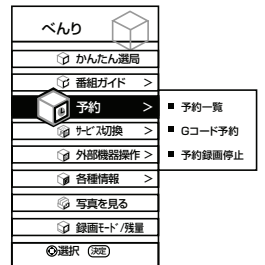

2 で「Gコード予約」を選び、決定ボタンを押し

Gコード予約画面が表示されます。



3 チャンネルボタンでGコード番号を入力し、決定ボタンを押し

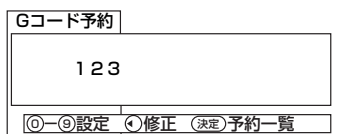

- 10のボタンは0に対応します。
- 間違えたときは、ボタンを押し直します。

4 予約一覧で予約内容を確認し、決定ボタンを押して予約登録する

予約内容に修正がある場合は、で項目を選択し、で設定する。  
詳しくは、「マニュアル予約する」43を参照してください。

日付	開始	終了	予約先	録画先	音声	字幕
3/22 (水)	AM10:35	AM11:35	BS181	HDD(TS)	①主音声+副音声	日本語
3/27 (月)	3AM10:35	AM11:35	12	HDD(SP)	①主音声+副音声	なし

地上アナログ放送の録画予約の場合、チャンネル表示番号が予約一覧のチャンネルとして表示されます。(①準備編 76)

5 設定が終了したら、戻るボタンを押して、メニューを消す

## お知らせ

### Gコード予約について

- すでに28番組予約していると、画面に「予約がいっぱいです」とメッセージが表示され、予約することができません。
- 番組により、録画時間が実際より多少長めに設定されることがあります。
- 放送が終了した番組のGコード番号を入力すると、まったく違った予約内容か、「番号に間違いがあります」とメッセージが表示されます。
- 次の場合、予約一覧でチャンネル表示が「---」と表示されます。
  - ガイドCHが設定されていないとき  
→ガイドCHを設定する(①準備編 74)
  - 本機で受信できないCHのとき  
→外部チューナーをご使用のときは、接続しているビデオ入力を設定する 44
- 地上アナログ放送をGコード予約したとき、予約一覧画面に番組名は表示されません。
- 登録されている表示CHが重なっていると、正しい番組を予約できない場合があります。
- 予約実行中はGコード予約をすることはできません。
- 録画中はGコード予約をすることはできません。

続けてGコード予約を行なうときは、1～4の操作をくり返す。

# 録画予約する

## 一発録画予約する

視聴中の番組または時間帯を来週以降、毎週予約します。番組を繰り返し予約登録する場合にたいへん便利です。

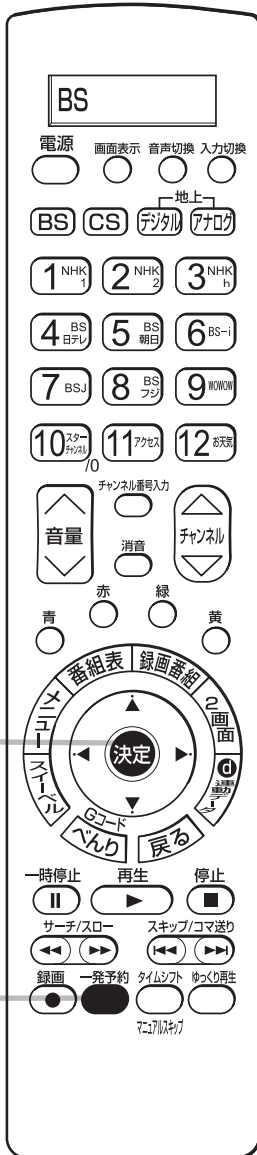

### 1 録画したいチャンネルを選ぶ

### 2 一発予約ボタンを押す

#### アナログ放送の場合

予約一覧に予約内容が表示されます。

予約一覧								2006年3月20日 (月) AM10:25	
日付	開始	終了	チャンネル	録画先	音声	字幕			
3/22 (水)	AM10:35	AM11:35	BS161	HDD(TS)	①主音声+副音声	スペイン語			
毎 (月) 更新	AM10:00	AM11:00	4	HDD(SP)	①主音声+副音声	なし			

#### デジタル放送の場合

画面右下に予約内容が表示されます。

この時間帯を毎週予約します  
BS161 PM10:00-PM10:55

### 3 決定ボタンを押す

#### アナログ放送の場合

予約内容が確定し、予約登録されます。  
戻るボタンを押すと、番組に戻ります。

予約一覧								2006年3月20日 (月) AM10:25	
日付	開始	終了	チャンネル	録画先	番組名				
3/22 (水)	AM10:35	AM11:35	BS161	HDD(TS)	番組タイトル				
毎 (月) 更新	AM10:00	AM11:00	4	HDD(SP)					

#### デジタル放送の場合

下記のメッセージが表示され予約登録が完了します。

予約登録されました

### お知らせ

- デジタル放送の場合は番組単位、アナログ放送の場合は、現在の時刻をまたいでジャスト時刻から1時間の時間帯予約になります。
- 予約一覧表示画面で予約内容を修正することができます。

# マニュアル予約する

予約したいチャンネル、開始・終了時刻、日付などを直接指定して予約します。現在より1ヶ月先までの番組を予約することができます。  
また、登録した予約内容を修正することができます。

## 重要

マニュアル予約では、ペイ・パー・ビュー番組や視聴制限の対象になる番組は、ご覧になることができません。

番組を録画する

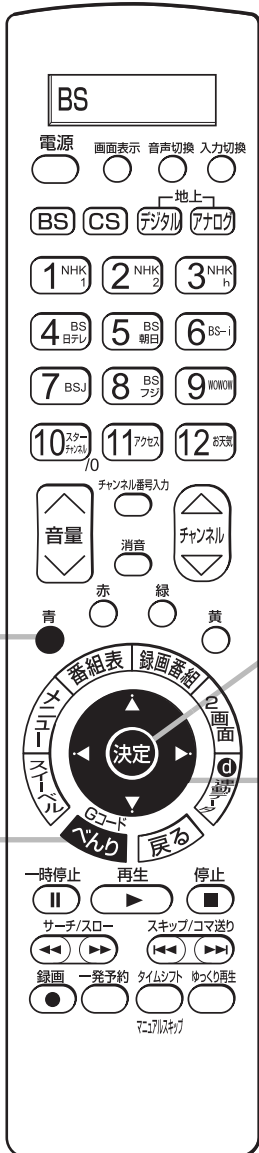

1 べんりボタンを押し、で「予約」を選び、または決定ボタンを押す

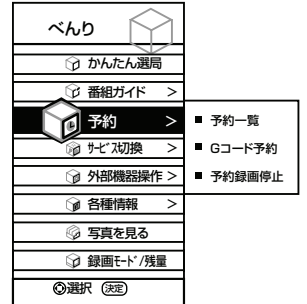

2 で「予約一覧」を選び、決定ボタンを押す

予約一覧画面が表示されます。



3 ボタンを押す

予約内容を修正する場合は、修正したい予約を選びを押します。

日付	開始	終了	チャンネル	録画先	番組名
3/22 (水)	AM10:35	AM11:35	BS181	HDD(TS)	番組タイトル
3/24 (金)	AM10:35	AM11:35	BS181	HDD(SP)	番組タイトル

4 で日付を設定し、を押す

日付	開始	終了	チャンネル	録画先
3/22 (水)	AM10:35	AM11:35	BS181	HDD(TS)
3/24 (金)	AM10:35	AM11:35	BS181	HDD(SF)

録画先がHDDの場合、日付を「毎日 更新」、「月 - 金 更新」、「月 - 土 更新」、「毎(日) 更新」～「毎(土) 更新」に設定したときは、更新録画の設定ができます。

5 で開始の「AM」または「PM」を設定し、を押す

日付	開始	終了	チャンネル	録画先
3/22 (水)	AM10:35	AM11:35	BS181	HDD(TS)
3/24 (金)	AM10:35	AM11:35	BS181	HDD(SP)

## お知らせ

- 予約している途中で修正するときは、ボタンを繰り返し押し、修正したいところまで戻って行ってください。
- 昼の12時は「PM0:00」、夜の12時は「AM0:00」に合わせてください。
- 録画中はマニュアル予約をすることはできません。

(次ページにつづく)

# 録画予約する

## マニュアル予約する (つづき)

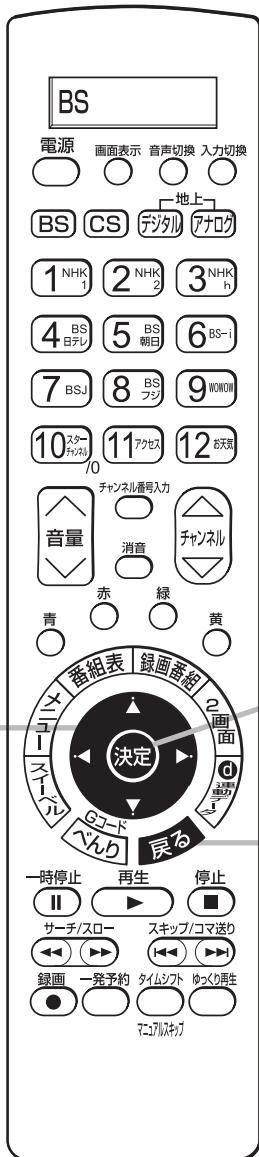

6 で開始の時間を設定し、 を押す

予約一覧				
日付	開始	終了	チャンネル	録画先
3/22 (水)	AM10:35	AM11:35	BS181	HDD(TS)
3/24 (金)	AM10:35	AM11:35	BS181	HDD(SP)

7 で開始の分を設定し、 を押す

予約一覧				
日付	開始	終了	チャンネル	録画先
3/22 (水)	AM10:35	AM11:35	BS181	HDD(TS)
3/24 (金)	AM10:35	AM11:35	BS181	HDD(SP)

8 手順5～7と同様に終了時刻を設定する

9 で放送の種類を選び、 を押す

### 放送の種類

CS:CS デジタル放送  
BS:BS デジタル放送  
「□ (空白)」: 地上デジタル、アナログ放送

- L1: ビデオ 1 入力
- L2: ビデオ 2 入力
- L4: ビデオ 4 入力
- L5: ビデオ 5 入力

予約一覧				
日付	開始	終了	チャンネル	録画先
3/22 (水)	AM10:35	AM11:35	BS181	HDD(TS)
3/24 (金)	AM10:35	AM11:35	BS181	HDD(SP)

10 でチャンネルを設定し、 を押す

2006年3月21

始	終了	チャンネル	録画先	音声
10:35	AM11:35	BS181	HDD(TS)	①主音声/副音声
10:35	AM11:35	BS181	HDD(SP)	①主音声/副音声

- デジタル放送は、チャンネルボタンで3桁のチャンネル番号を直接入力することもできます。
- 地上アナログ放送は、チャンネルボタンで1桁あるいは2桁のチャンネル表示番号を直接入力することもできます。  
CATVチャンネル表示の場合は、下記のように入力します。  
例]CATV13(C13) ⑩(C) →①→③
- 地上デジタル放送では、チャンネルの枝番入力が必要な場合は、 で枝番を設定し、 を押します。
- 地上アナログ放送では、受信設定(地上アナログ)(①準備編 [74])で設定したチャンネル表示ボタン番号のみ設定できます。

## 11 録画先を設定し、録画先を押す

HDD に録画する場合、録画モードを指定して設定できます。

2006年3月20日

終了	チャネル	録画先	音声
AM11:35	BS181	HDD(TS)	①主音声/副音声
AM11:35	BS181	HDD(SP)▲	①主音声/副音声

音声、字幕を設定する場合は、録画先を選択項目を選び、録画先を押します。

- 地上アナログ放送や外部入力(ビデオ入力)の場合、録画先を「HDD(TS)」、「D-VHS」にして登録することはできません。また、音声の「主音声+副音声」以外や、字幕「あり」で登録することはできません。
- 「Wooo で Link」対応機器では、「DVHS \*」を選択できますが、録画予約することはできません。

## 12 決定ボタンを押して、予約登録する

予約内容を確認し、予約一覧画面に戻ります。

## 13 設定が終了したら、戻るボタンを押して、メニューを消す

### お知らせ

#### 更新録画について

- HDD に録画する場合、「更新」に設定していると、録画を行ない、前回録画した番組を削除します。更新録画した番組を削除したくない場合は、削除ロックを設定してください。
- 「更新」設定して録画した番組を再生中に、更新録画予約が開始された場合は、再生中番組は削除されません。この場合、今回録画される番組が次の更新録画の対象になります。
- 更新録画中にHDDの残量がなくなった場合、現在録画中の番組の録画が中断されます。なお、前回の録画番組は削除されます。
- 「更新録画」に設定している予約の内容を変更すると、次回から別の更新録画予約として扱います。この場合、前回録画した番組は削除されずに残り、次回録画した番組が以降の更新録画の対象になります。

#### 予約実行について

- 予約開始時刻の約15秒前に、予約開始のメッセージが画面に表示されます。
- 電源スタンバイ状態で予約が実行される場合、開始時刻の約5分前に機能待機になります。番組終了後、電源スタンバイ状態に戻ります。
- 録画予約の場合、接続している録画機器によっては、開始と終了部分が数秒録画できない場合があります。
- 終了時刻を1分後に設定することはできません。
- BS・CSデジタル/地上デジタル放送を受信しないで、地上アナログ放送やCATVなどのアナログ番組を録画予約するときは、時刻設定(①準備編 99)を行なってください。

#### 予約録画の停止について

- 予約録画実行中に、べんりボタンを押して「予約」メニューを開き、「予約録画停止」を選んで決定ボタンを押すと、予約録画を途中で停止することができます。8
- HDDに録画している場合は、それまで録画していた内容はHDDに保存されます。外部の録画機器に録画している場合は、予約を解除しても録画機器は録画状態のまま終了時刻を過ぎても停止しません。録画機器側で停止させてください。次に録画予約している場合は、予約実行前に必ず録画機器の電源を「切」にしてください。

#### 外部入力録画について

- ビデオ1,2入力は、ビデオ入力(コンポジット信号)とHDMI入力兼用端子です。HDMI入力信号は録画できませんのでビデオ1,2入力から録画する場合はHDMI入力端子にはケーブルを接続しないでください。
- ビデオ4入力は、ビデオ入力(コンポジット信号)とコンポーネント入力兼用端子です。コンポーネント入力信号は録画できませんので、ビデオ4入力から録画する場合はコンポーネント入力端子にはケーブルを接続しないでください。また、ビデオ3入力はコンポーネント入力専用端子です。コンポーネント入力信号は録画できません。

#### HDDに録画する場合について

- デジタル放送の予約録画でHDDに録画する場合は、放送番組毎に録画番組の情報が登録されます。
- デジタル放送の予約録画では、放送番組毎に録画番組を分割し、HDDに保存します。

# 録画予約する

## 予約の確認、取り消しをする（予約一覧削除）

「予約一覧」画面では、予約された番組の確認、取り消しができます。



1 べんりボタンを押し、で「予約」を選び、または決定ボタンを押す

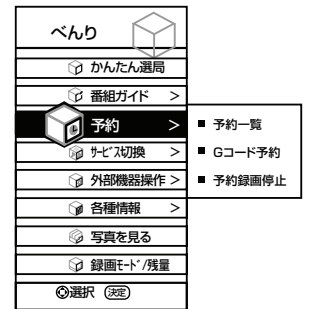

2 で「予約一覧」を選び、決定ボタンを押す  
予約一覧画面が表示されます。



3 予約内容を確認する

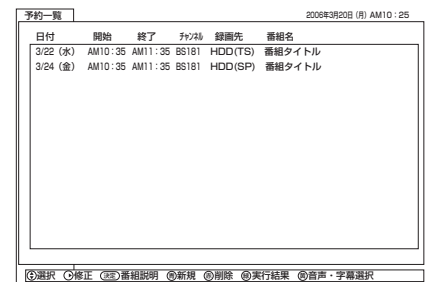

### 予約内容を取り消す場合

- ①取り消しする予約を で選び、 ボタンを押す
- ②取り消し確認で「はい」を選び、決定ボタンを押す

4 戻るボタンを押して、メニューを消す

### お知らせ

- マニュアル予約や地上アナログ放送をGコード予約した場合、番組名は表示されません。
- 予約開始約1分前から、終了後約10秒の間は、予約一覧画面を表示することができません。



# 録画した番組を楽しむ

## 録画した番組を再生する ..... 48

- サムネイル一覧画面について ..... 49
- リスト一覧画面について ..... 50
- 画像を見ながら場面を探す（タイムナビ） ..... 51
- 番組を録画しながら再生する（追いかけて再生） ..... 52
- 録画、再生中に2画面を楽しむ ..... 53
- いろいろな再生のしかた ..... 54
  - ある場面を止めて見る ..... 54
  - 1.5倍速再生 ..... 54
  - ゆっくり再生 ..... 54
  - 画像を見ながら場面を探す（サーチ） ..... 54
  - スロー再生で見る ..... 54
  - コマ送りして見る ..... 55
  - チャプターを頭出しして見る ..... 55
  - すこしスキップして見る（マニュアルスキップ） ..... 55

## 録画番組を2つに分ける（番組分割） ..... 56

## 録画した番組を編集する ..... 57

- 削除ロックを設定する ..... 57
- 録画番組を削除する ..... 58
- 録画番組をすべて削除する ..... 59
- お好みの場面をサムネイルに設定する ..... 60
- チャプターを設定する ..... 62
- ダビングする ..... 64
- 日立製「WoooでLink」対応機器へダビング（移動）する ..... 65
- その他のi.LINK機器へダビング（移動）する ..... 65
- 録画した番組のタイトルを編集する ..... 66

## 文字を入力する ..... 67

- 入力エリアの表示と操作 ..... 68
- 数字キー方式で文字を入力する ..... 69
- ソフトキーボードで文字を入力する ..... 71
- 外部キーボードで文字を入力する ..... 73

# 録画した番組を再生する

HDD に録画された番組を選んで再生するには下記の方法があります。

- サムネイル一覧から選ぶ
- リスト一覧から選ぶ

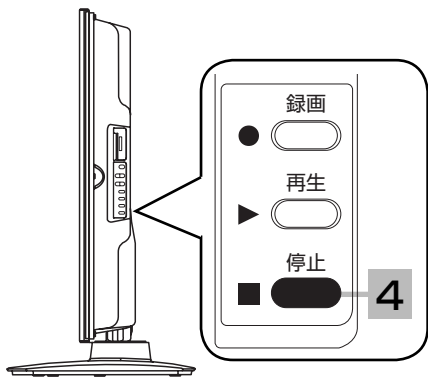
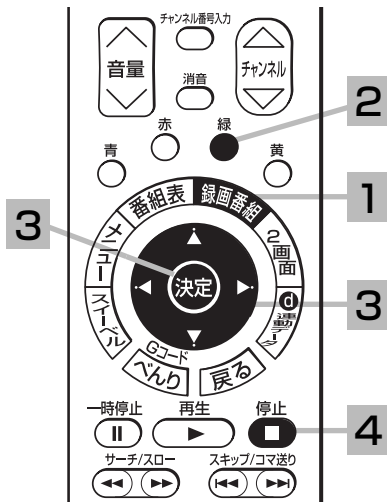

W50P-HR10000、W60P-XR10000は、前面にボタンが付いています。

## お知らせ

- 録画番組を再生中に、放送チャンネルへの切り換えはできません。
- 録画中の番組は、録画番組リストに表示されません。
- 放送を視聴中にリモコンまたは本体の再生ボタンで録画した番組を再生することができます。この場合、最後に録画または再生した番組が再生されます。
- 番組録画中にも再生することができます。録画と再生を同時に行なっている場合は、停止ボタンを押すと再生が停止します。もう一度停止ボタンを押すと録画が停止します。(予約録画、クイックタイマー録画を除く)
- 写真を見る **81**、番組表 **28**、i.LINK 操作画面 **84** を表示しているときは、再生操作はできません。
- 再生中に録画番組ボタンを押して、録画番組一覧を表示することができます。この場合、再生は停止します。

## 1 録画番組ボタンを押す

録画した番組の一覧が表示されます。



最後に表示した形のサムネイル表示が次回表示のときに表示されます。

## 2 緑ボタンを押し、お好みの表示に切り換える

ボタンを押すたびに、サムネイル一覧→リスト一覧…に表示が切り換わります。

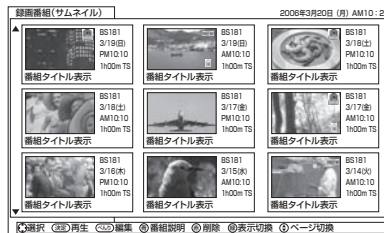

録画番組 (サムネイル) の画面

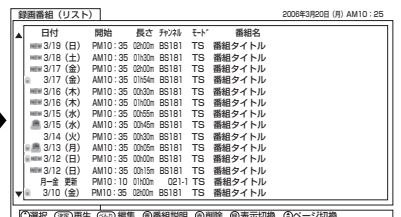

録画番組 (リスト) の画面

## 3 緑ボタンで番組を選び、決定ボタンを押す

選択した番組の再生を開始します。

録画番組 (サムネイル) 画面のとき

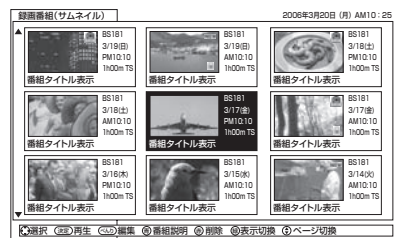

- リジューム設定を「する」に設定している場合は、前回再生を停止した場面から再生します。(①準備編 **101**)
- 緑** ボタン：選択した番組の番組説明を表示します。(デジタル放送の番組のみ)
- チャンネルアップ/ダウンボタン：ページを切り換えます。(番組が複数ページある場合)

## 4 再生を停止するには

### 停止ボタンを押す

停止マークが表示されます。



## サムネイル一覧画面について

### 前ページ表示

表示がある場合、チャンネルアップ(▲)ボタンで前ページへ切り換えができます。

### サムネイル表示

録画した番組のシーンを表示します。  
カーソルで選択した番組は先頭からの再生画面に切り換わります。  
サムネイル設定でシーンを変更することができます。

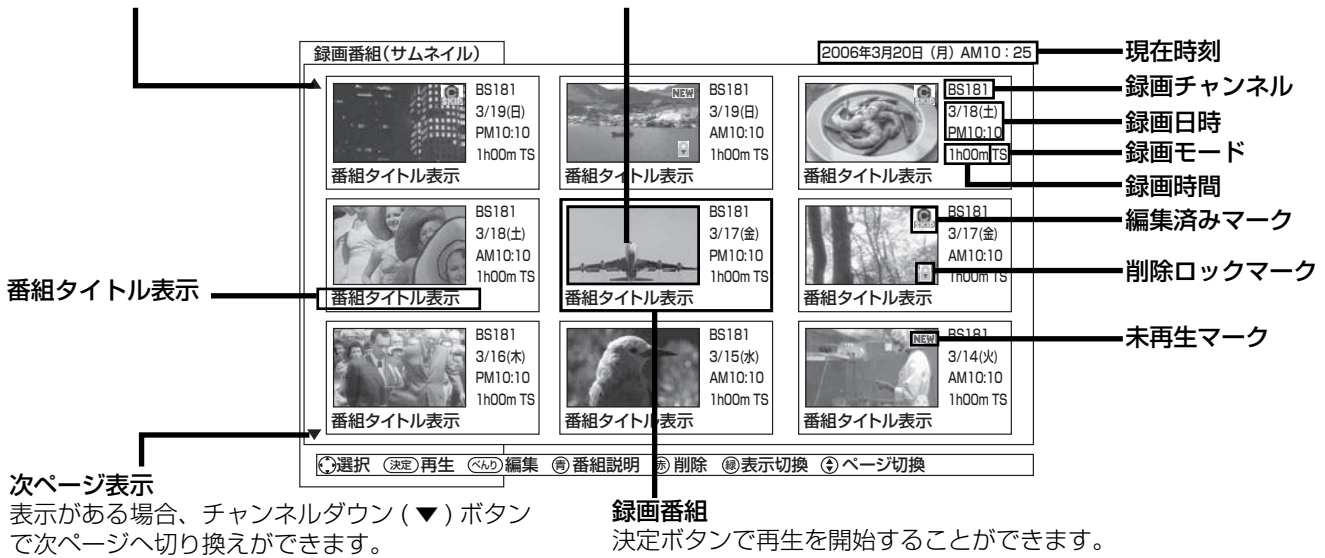

### 次ページ表示

表示がある場合、チャンネルダウン(▼)ボタンで次ページへ切り換えができます。

## お知らせ

- 一度もサムネイル表示をしていない録画番組は、表示に時間がかかります。
- 番組タイトルはデジタル放送を録画した場合に表示されます。アナログ放送、外部入力録画では表示されません。
- サムネイル一覧表示をして選択番組を再生中は、再生している映像がモニター出力端子(①準備編 [37])から出力されます。
- サムネイル作成時間(①準備編 [101])を0分に設定した場合、実際の作成時間が数秒ずれる場合があります。
- サムネイル一覧表示では更新録画 [45]された番組に更新の表示が出ません。更新録画番組はリスト一覧画面でご確認ください。

# 録画した番組を再生する

## リスト一覧画面について

### 前ページ表示

表示がある場合、チャンネルアップ(▲)ボタンで前ページへ切り換えができます。

録画番組の日付、開始時間、録画時間、チャンネル、録画モード、番組タイトルを表示します。

決定ボタンで再生を開始することができます。

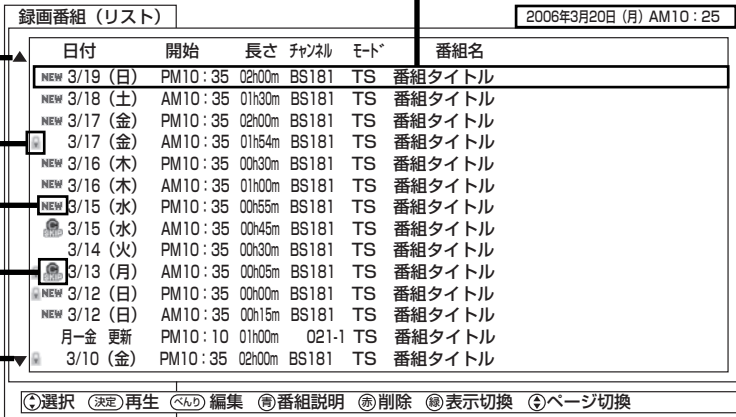

録画番組 (リスト)

2006年3月20日 (月) AM10:25 現在時刻

日付	開始	長さ	チャネル	モード	番組名
NEW 3/19 (日)	PM10:35	02h00m	BS181	TS	番組タイトル
NEW 3/18 (土)	AM10:35	01h30m	BS181	TS	番組タイトル
NEW 3/17 (金)	PM10:35	02h00m	BS181	TS	番組タイトル
3/17 (金)	AM10:35	01h54m	BS181	TS	番組タイトル
NEW 3/16 (木)	PM10:35	00h30m	BS181	TS	番組タイトル
NEW 3/16 (木)	AM10:35	01h00m	BS181	TS	番組タイトル
NEW 3/15 (水)	PM10:35	00h55m	BS181	TS	番組タイトル
3/15 (水)	AM10:35	00h45m	BS181	TS	番組タイトル
3/14 (火)	PM10:35	00h30m	BS181	TS	番組タイトル
3/13 (月)	AM10:35	00h05m	BS181	TS	番組タイトル
NEW 3/12 (日)	PM10:35	00h00m	BS181	TS	番組タイトル
NEW 3/12 (日)	AM10:35	00h15m	BS181	TS	番組タイトル
月-金 更新	PM10:10	01h00m	021-1	TS	番組タイトル
3/10 (金)	PM10:35	02h00m	BS181	TS	番組タイトル

削除ロックマーク

未再生マーク

編集済みマーク

①選択 ②決定再生 ③戻る編集 ④番組説明 ⑤削除 ⑥表示切替 ⑦ページ切替

### 次ページ表示

表示がある場合、チャンネルダウン(▼)ボタンで次ページへ切り換えができます。

### マークについて

**NEW** : 録画した後、一度も再生していない番組

 : 削除ロックされた番組 (削除ロックは **57**)

 : チャプター設定した番組 (チャプター設定は **62**)

### お知らせ

番組タイトルはデジタル放送を録画した場合に表示されます。  
アナログ放送、外部入力録画では表示されません。

# 画像を見ながら場面を探す（タイムナビ）



**1** 番組再生中に、べんりボタンを押す  
べんりメニュー画面が表示されます。

**2** で「タイムナビ」を選び、決定ボタンを押す  
タイムナビ画面が表示され一時停止になります。

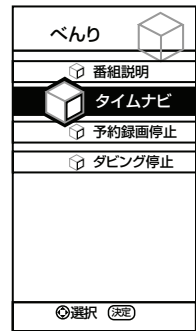

**3** を押し、お好みの再生位置を選ぶ  
約1分単位で再生位置が移動します。

- 押し続けると、移動量が1分から5分に切り換わります。
- 戻るボタンを押すと、最初の位置に戻って再生を開始します。



**4** 決定ボタンを押す  
再生が開始されます。

# 録画した番組を再生する

## 番組を録画しながら再生する（追いかけ再生）

録画中の番組を同時に再生することができます。再生中は早送り、スロー再生などの操作ができます。

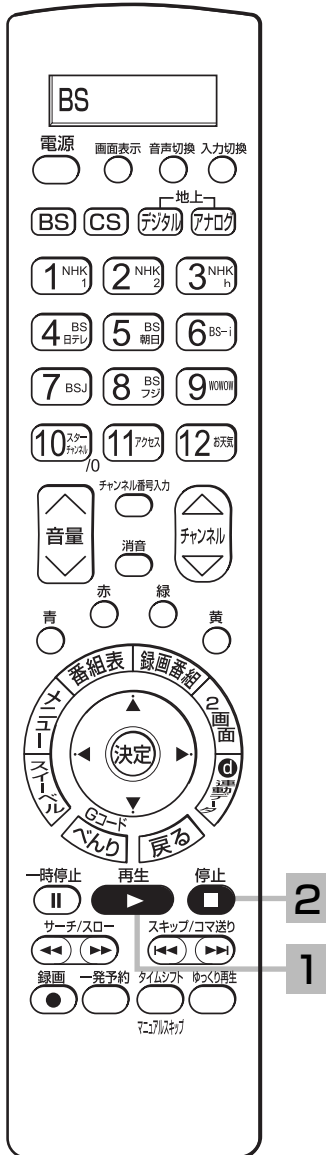

**1 番組録画中に、再生ボタンを押す**  
録画中の番組の先頭から再生が始まります。  
再生中は早送り、スロー再生などの操作ができます。

**2 再生を停止するには**  
**停止ボタンを押す**  
録画は継続されます。

### お知らせ

早送り、1.5倍速再生で録画しているシーンに近づくとき、再生は一時停止になります。

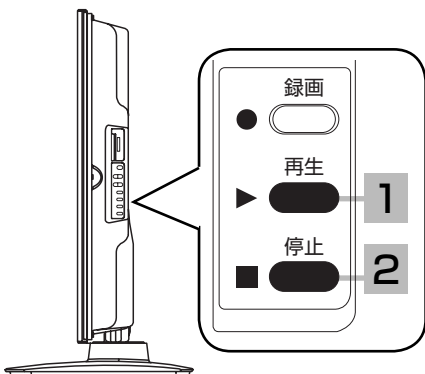

W50P-HR10000、W60P-XR10000 は、前面にボタンが付いています。



# 録画、再生中に 2 画面を楽しむ

番組録画中や再生中に同時に放送中の番組をお楽しみになりたいときに便利な機能です。

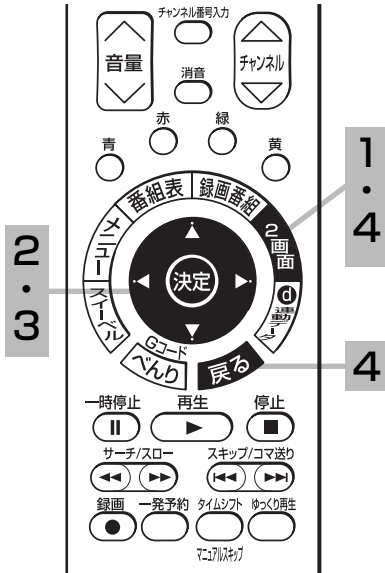

**1 録画または再生中に 2 画面ボタンを押す**  
録画または再生中の番組と放送中の番組が 2 画面表示されます。

**2 画面切り換え**  
○で左画面と右画面を切り換える。  
🔊表示が選ばれた画面を表示します。

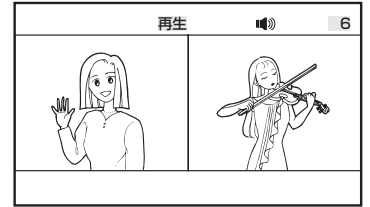

再生中の 2 画面表示例

再生画面の選択中は、ボタン操作でサーチ、一時停止などの特殊再生ができます。

**3 チャンネル切り換え**  
🔊表示が放送番組画面のとき、○でチャンネルを切り換える。

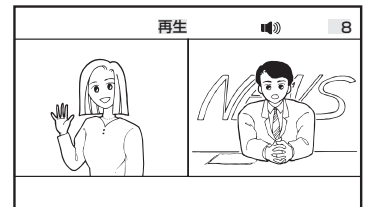

録画または再生画面は、チャンネル切り換えできません。

**4 もう一度 2 画面ボタンを押す**  
1 画面となって 2 画面を終了します。  
戻るボタンを押して、2 画面を終了することもできます。

## お知らせ

### 番組録画中や再生中の 2 画面について

番組録画中や再生中に 2 画面表示にした場合、また 2 画面表示から 1 画面に戻った場合、画面表示は下記のようになっています。

現在の状態	2 画面表示にした場合		1 画面表示に戻った場合	モニター出力
	左画面	右画面		
再生中	再生画面	最後に視聴していたチャンネルの番組	再生画面	🔊が表示している画面
見ている番組を録画中	視聴中番組	録画中の番組	🔊が表示している画面	録画中の番組
裏番組を録画中	視聴中番組	録画中の番組	🔊が表示している画面	録画中の番組
再生 / 録画中	再生画面	録画中の番組	再生画面	録画中の番組

- 録画中の番組や再生画面ではチャンネル切り換えができません。
- モニター出力端子からは選択している画面の映像と音声が出力されます。  
録画または予約録画時は、録画している番組の映像・音声が出力されます。
- 2 画面表示で再生を停止すると、右側の画面が 1 画面表示されます。
- タイムシフトモードでは再生中画面と放送中画面の 2 画面表示になります。
- 放送番組と録画番組の 2 画面表示中に停止ボタンを押すと、選択画面にかかわらず録画を停止します。  
(予約録画、クイックタイマー録画を除く)
- いろいろな再生 54、55 中に表示を 1 画面から 2 画面に切り換えた場合、および 2 画面から 1 画面に切り換えた場合は、再生画面は通常再生になります。

# 録画した番組を再生する

## いろいろな再生のしかた

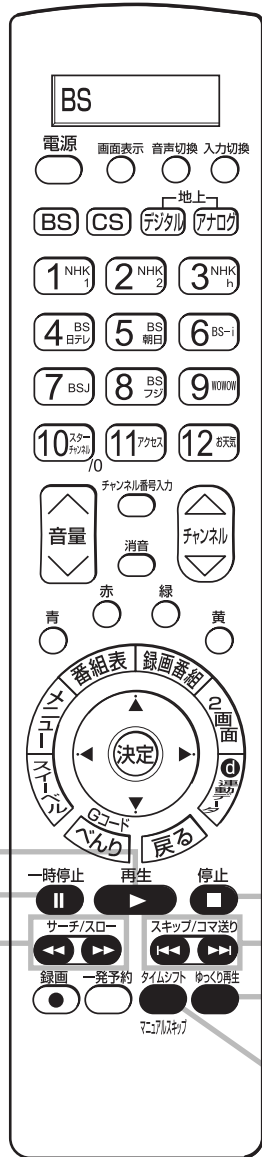

再生ボタン  
一時停止ボタン  
サーチ/スローボタン  
一時停止  
再生  
停止  
サーチ/スロー  
スキップ/コマ送り  
録画 一時予約 タイムシフト ゆっくり再生  
マニュアル  
スキップボタン

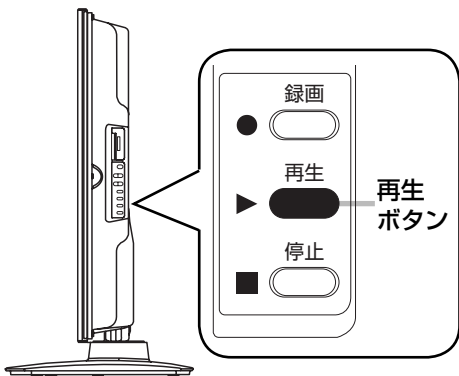

W50P-HR10000、W60P-XR10000 は、前面にボタンが付いています。

### ある場面を止めて見る

再生中に、一時停止ボタンを押す



- 一時停止ボタンまたは再生ボタンを押すと再生に戻ります。
- 一時停止が約 1 分間つづくと、自動的に再生に戻ります。

### 1.5 倍速再生

再生中に、再生ボタンを押す



- もう一度、再生ボタンを押すと通常の再生に戻ります。
- 音声は聞きづらくなることがあります。

### ゆっくり再生

再生中に、ゆっくり再生ボタンを押す



- 約 0.8 倍速のスピードで再生できます。
- もう一度ゆっくり再生ボタンを押すか、再生ボタンを押すと通常の再生に戻ります。

### 画像を見ながら場面を探す (サーチ)

再生中に、サーチ (▶▶) ボタン  
またはサーチ (◀◀) ボタンを押す



押すごとに、×2 → ×10 → ×30 → ×60 の順に速さを切り換えることができます。

### スロー再生で見る

一時停止中に、サーチ (▶▶) ボタンを押す



押すごとに、1/16 → 1/8 → 1/2 の順に速さを切り換えることができます。

## コマ送りして見る

一時停止中に、スキップ (▶▶) ボタンを押す

押すごとにコマ送りします

スキップ/コマ送り



## チャプターを頭出しして見る

再生中に、チャプタースキップ (▶▶) ボタン  
またはチャプタースキップ (◀◀) ボタンを押す

スキップ/コマ送り

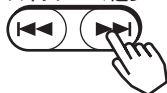

- チャプタースキップ (▶▶)：次のチャプターの先頭から再生します。  
次のチャプターがない場合はチャプタースキップしません。
- チャプタースキップ (◀◀)：再生中のチャプターの先頭から再生します。  
チャプターが設定されていない場合は番組の先頭から再生します。

## すこしスキップして見る (マニュアルスキップ)

再生中、1.5 倍速再生中またはゆっくり再生中に、マニュアルスキップボタンを押す

押すごとに、約 30 秒スキップした場面から再生します。



### お知らせ

- 逆方向のスロー再生はできません。
- 1.5 倍速再生またはゆっくり再生以外のモードでは音声は出力されません。
- 録画した番組によっては、まれに「サーチ」などが正常に動作しない場合があります。
- 逆方向のコマ送りはできません。
- マニュアルスキップ動作後の再生速度は、通常の再生になります。

# 録画番組を2つに分ける（番組分割）

録画番組をお好みの場所で分割することができます。

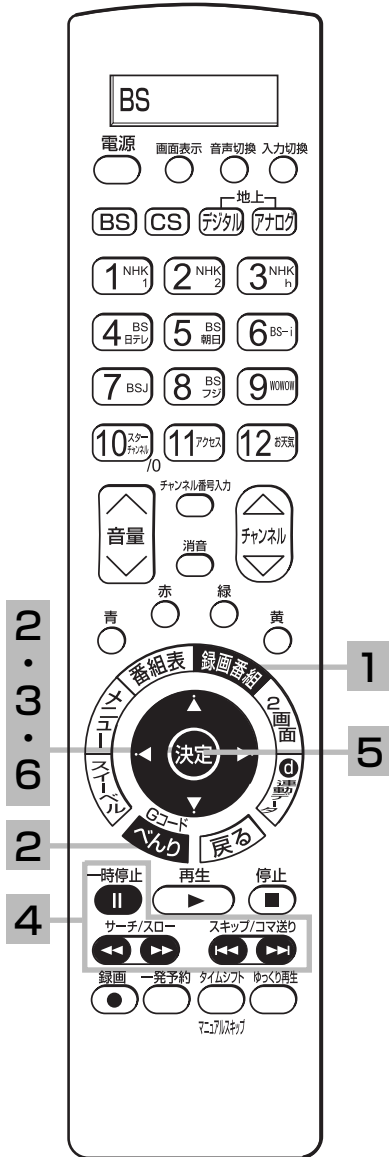

## お知らせ

- 「番組分割中」のメッセージが出ているときは、主電源スイッチを「切」にしないでください。HDDの録画内容が損なわれる場合があります。
- 分割する場面によっては、分割される場所がずれる場合があります。
- 再生の開始位置から15秒未満または終了位置から15秒未満の場所では番組分割できません。
- 分割された2つの録画番組のタイトルは同じタイトルになります。
- 15分以内に予約録画が始まる登録がある場合は、番組分割はできません。

## 1 録画番組ボタンを押す

録画した番組の一覧が表示されます。48



録画番組（サムネイル）の画面

- 録画番組（リスト）の画面の場合は、**緑** ボタンで録画番組（サムネイル）を選択します。

## 2 方向キーで番組を選び、べんりボタンを押す

## 3 方向キーで「番組分割」を選び、決定ボタンを押す

番組分割画面が表示されます。

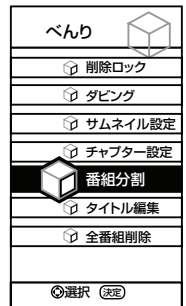

## 4 お好みの場面を選び、一時停止ボタンを押す

サーチ (▶▶)、サーチ (◀◀)、一時停止 (||)、コマ送り (▶▶▶) などのボタンを使ってお好みの場面を選びます。



## 5 決定ボタンを押す

番組分割確認メッセージが表示されます。

## 6 方向キーで「はい」を選び、決定ボタンを押す

- 一時停止した場面で録画番組が2分割されます。

# 録画した番組を編集する

## 削除ロックを設定する

大切な録画番組を削除されないように保護（ロック）することができます。

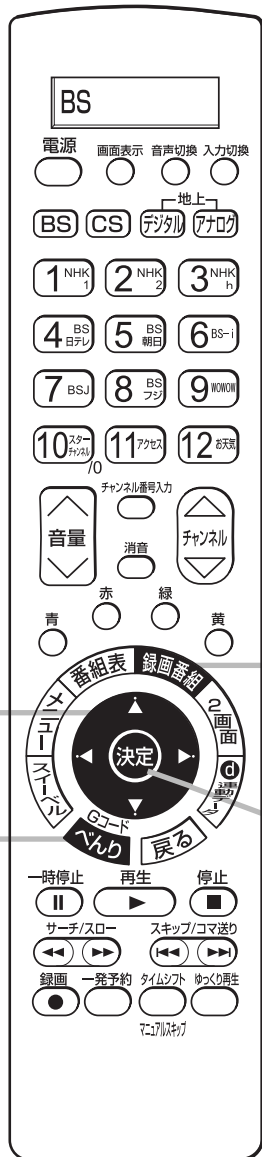

### 1 録画番組ボタンを押す

録画した番組の一覧が表示されます。 48



録画番組（サムネイル）の画面

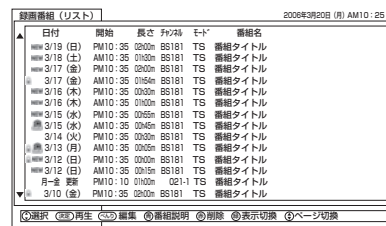

録画番組（リスト）の画面

### 2 ◀▶ で番組を選び、べんりボタンを押す

### 3 ◀▶ で「削除ロック」を選び、決定ボタンを押す

選択した番組を削除ロック状態に設定します。  
設定した番組に  マークが表示されます。  
削除ロックを設定すると番組は保護され、削除することができなくなります。

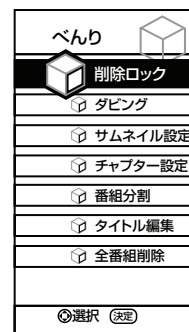

削除ロックを解除するには、すでに設定されている番組を選んで、もう一度「削除ロック」を選び、決定ボタンを押します。

録画した番組を楽しむ

### お知らせ

HDD 初期化 (①準備編 101) をすると削除ロックした番組も消去されるのでご注意ください。

# 録画した番組を編集する

## 録画番組を削除する

消去したい番組を選んで削除することができます。

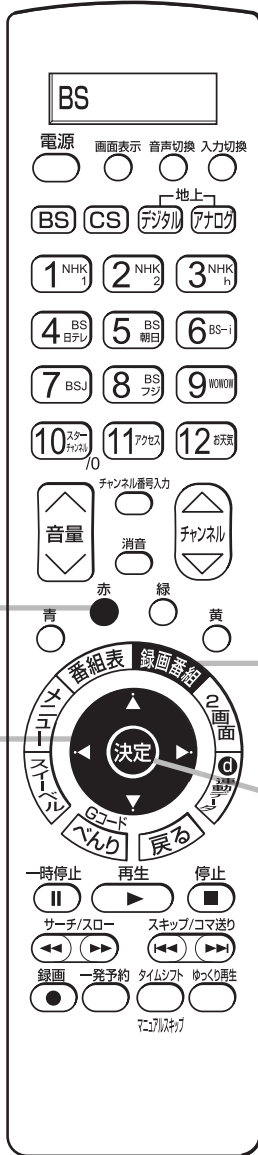



- 録画番組ボタンを押す  
録画した番組の一覧が表示されます。48

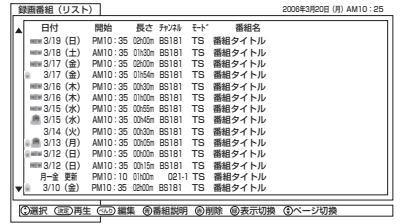

録画番組 (サムネイル) の画面



録画番組 (リスト) の画面

-  で削除番組を選び、 ボタンを押す  
削除確認が表示されます。
-  で「はい」を選び、決定ボタンを押す

### お知らせ

HDD 録画中でも、他の録画済み番組を削除することができます。



# 録画番組をすべて削除する



## 1 録画番組ボタンを押す

録画した番組の一覧が表示されます。 48



録画番組 (サムネイル) の画面

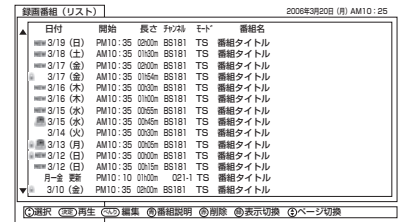

録画番組 (リスト) の画面

## 2 べんりボタンを押す

## 3 べんりメニューで「全番組削除」を選び、決定ボタンを押す

削除確認が表示されます。  
すべて削除するときは「はい」を選んで決定ボタンを押します。



## 4 もう一度確認画面が表示される

もう一度「はい」を選んで決定ボタンを押す。

### お知らせ

- 全番組削除を実行しても削除ロック 57 が設定されている番組は削除されません。削除したい番組は、ロックを解除してから本操作を行なってください。
- 録画中の番組は全番組削除を実行しても削除されませんが、全番組削除を実行中に予約録画が終了すると、録画していた番組が削除される場合がありますのでご注意ください。
- 15分以内に始まる予約登録がある場合は、全番組削除は実行できません。

# 録画した番組を編集する

## お好みの場面をサムネイルに設定する

録画した番組のお好みのシーンを選び、サムネイルに設定することができます。



3  
4  
4  
6  
3

**1** 録画番組ボタンを押す

**2** サムネイル一覧が表示されるまで**緑**ボタンを押す



**3** で録画番組を選び、**べんり**ボタンを押す  
べんりメニュー画面が表示されます。

**4** で「サムネイル設定」を選び、**決定**ボタンを押す  
サムネイル設定画面が表示されます。

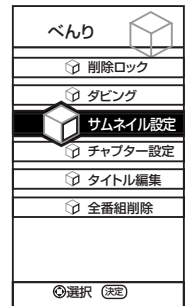

**5** **再生**ボタンを押す  
サーチ (▶▶)、サーチ (◀◀)、一時停止 (||)、コマ送り (▶▶▶) などのボタンを使ってお好みの場面を選びます。



**6** **決定**ボタンを押す  
新しいサムネイルが設定されます。

**7** **戻る**ボタンを押す  
サムネイル設定を終了します。

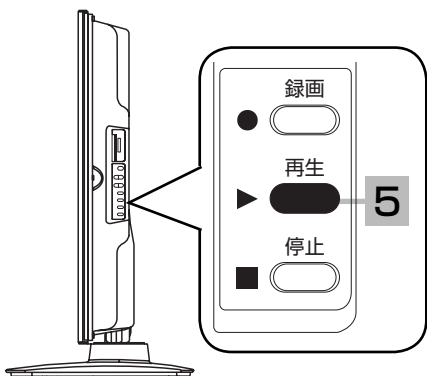

W50P-HR10000、W60P-XR10000は、前面にボタンが付いています。

## サムネイル設定画面について

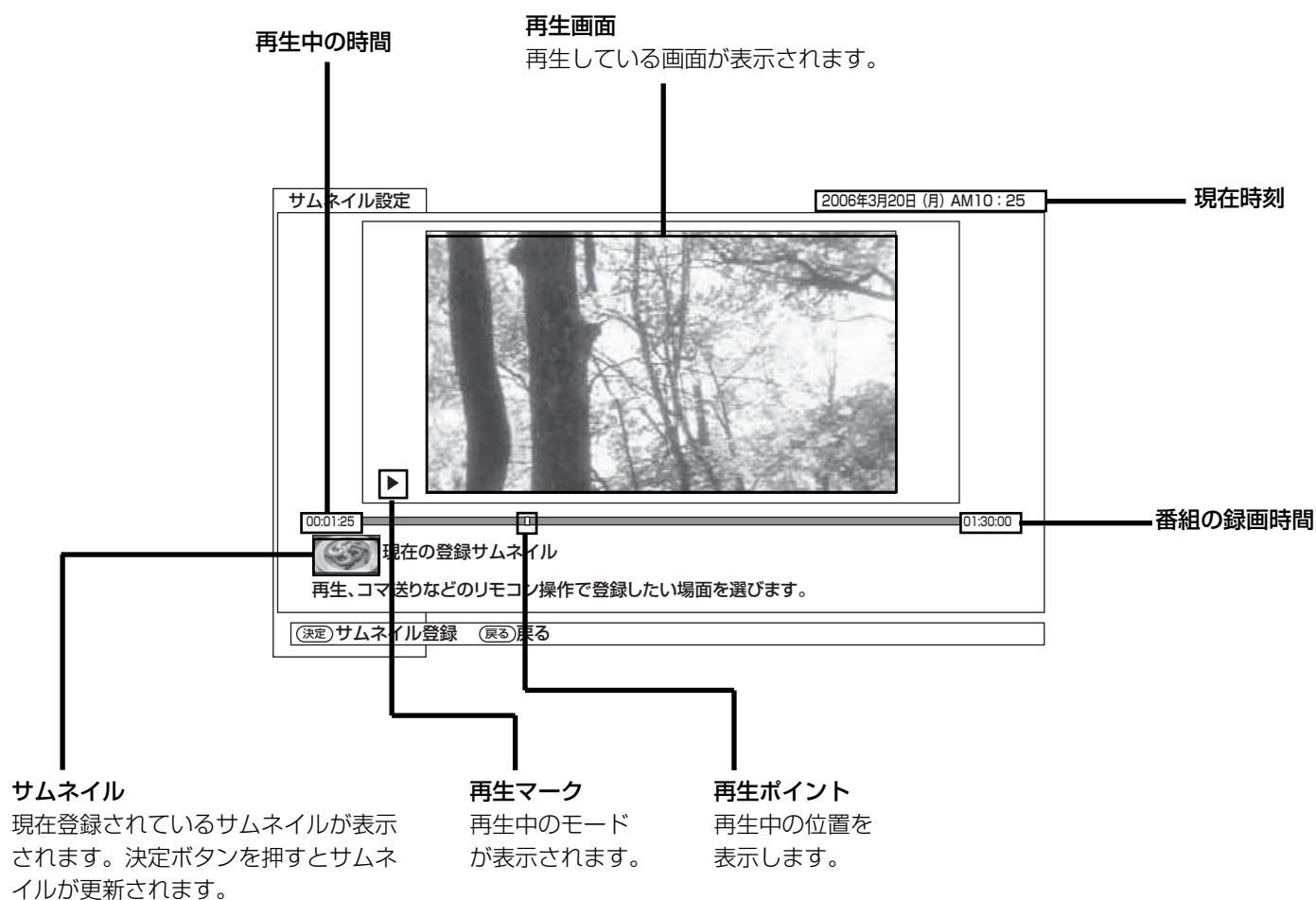

### お知らせ

録画後初めてサムネイルを表示した時は、メニューの HDD 設定 (①準備編 101) のサムネイル作成時間の設定時間のサムネイルが表示されます。

# 録画した番組を編集する

## チャプターを設定する

番組内の不要な部分をスキップして再生する設定を行うことができます。

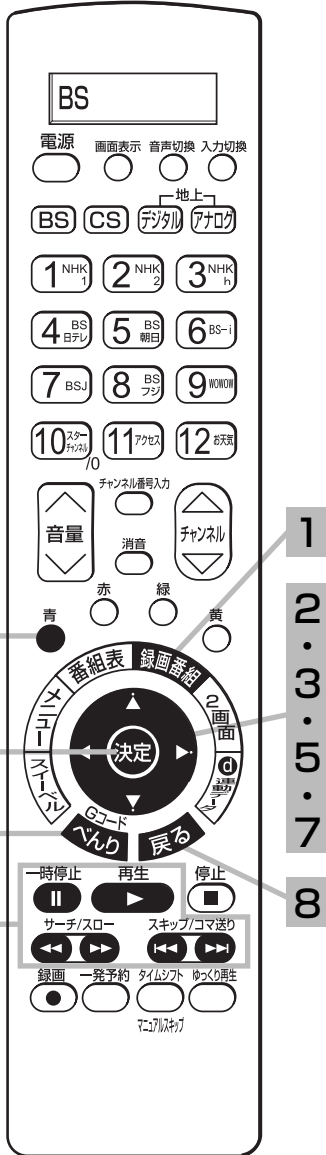

### 1 録画番組ボタンを押す

録画した番組の一覧が表示されます。48



録画番組 (サムネイル) の画面

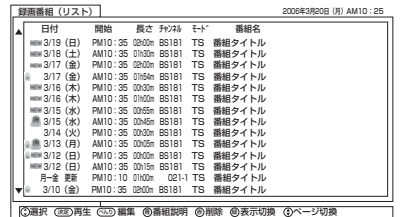

録画番組 (リスト) の画面

### 2 方向キーで番組を選び、べんりボタンを押す

### 3 方向キーで「チャプター設定」を選び、決定ボタンを押す

チャプター設定画面が表示されます。

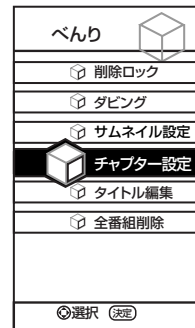

### 4 お好みの場面を選び、一時停止ボタンを押す

再生、サーチ (▶▶)、サーチ (◀◀)、一時停止 (||)、コマ送り (▶▶▶) などのボタンを使って好みの場面を選びます。

### 5 決定ボタンを押す

一時停止した場面がチャプターポイントとして登録されます。



- チャプターの開始場面が表示されます。
- 再生中に決定ボタンを押してもチャプターポイントを登録することができます。

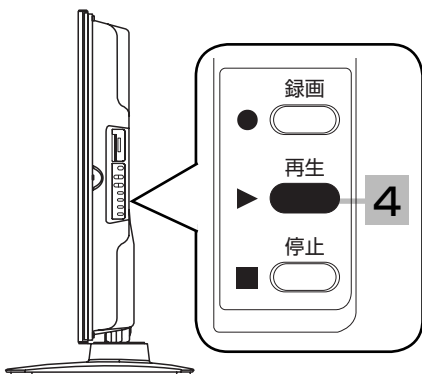

W50P-HR10000、W60P-XR10000は、前面にボタンが付いています。

## 6 4、5の操作を繰り返して、必要なチャプターポイントの登録を行なう

## 7 ④でスキップするチャプターを選び、⑤ボタンを押す スキップ設定されたチャプターにスキップマーク ◀▶が表示されます。



- スキップしたいチャプターを繰り返し選択して設定します。
- スキップされたチャプターを選び、⑤ボタンを押すと、スキップが解除されます。
- ⑥ボタンを押すと、チャプターポイントが削除され、スキップ設定も削除されます。

## 8 戻るボタンを押す チャプター設定を終了します。

### お知らせ

- 一つの番組で最大 99 個、チャプターを設定できます。
- 全番組で設定できるチャプターは最大 999 個です。
- 本機では、録画番組の結合、部分削除等の編集はできません。
- チャプターポイントと次のチャプターポイントとの間隔は5秒以上必要です。チャプターポイントの間隔が5秒以上ない場合は、チャプターポイントを設定することはできません。

## チャプター設定画面について

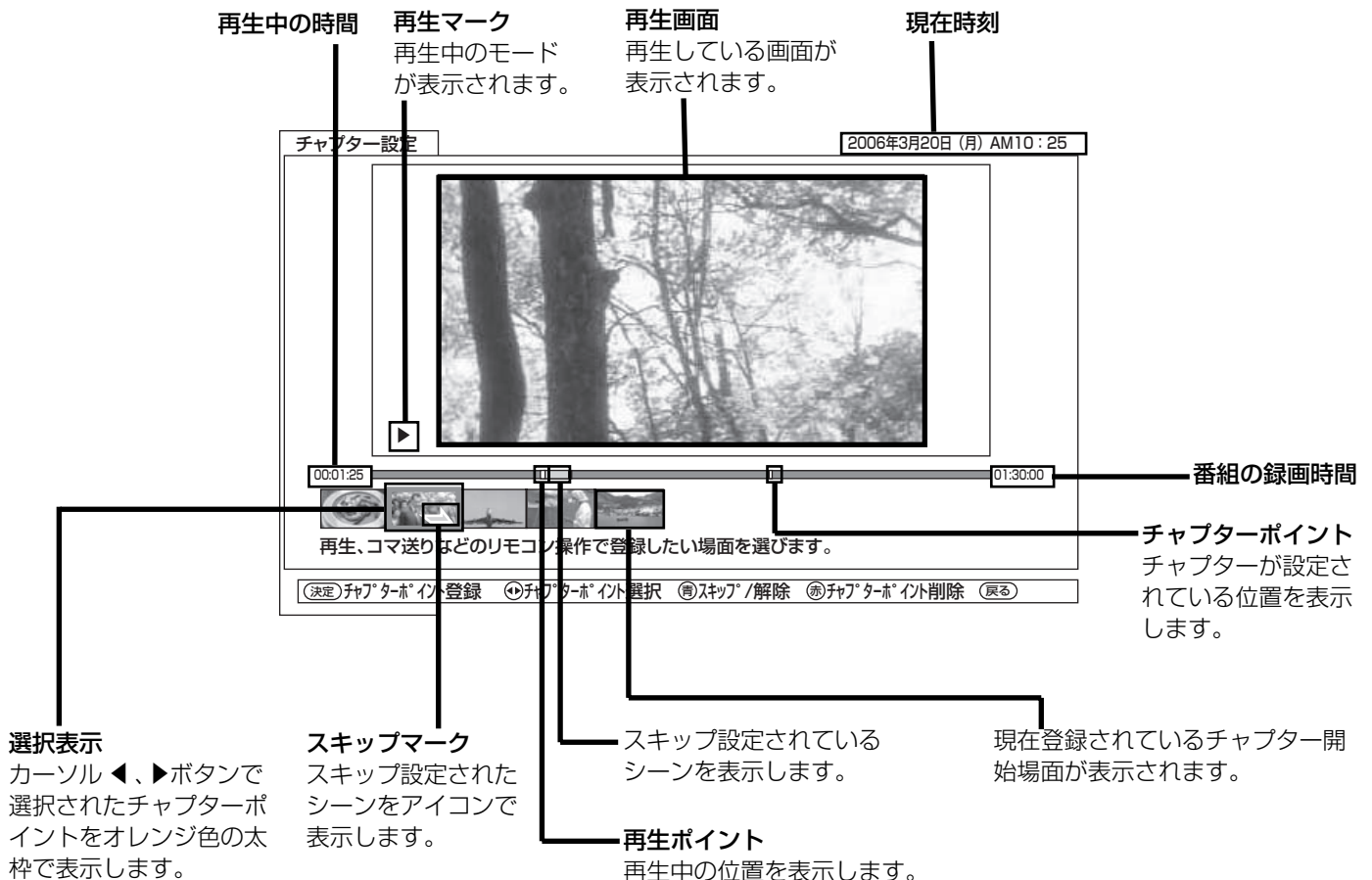

# 録画した番組を編集する

## ダビングする

HDD に録画した番組を、i.LINK 接続した日立製「Wooo で Link」対応機器や D-VHS ビデオなどへダビングすることができます。

録画した番組が「1 回だけ録画可能 (1 回コピー可)」の場合はダビングではなく移動になります。「Wooo で Link」によるダビング (移動) の説明と対応機器、およびその他の i.LINK 対応機器については、**65** をご覧ください。ダビングする i.LINK 機器の取扱説明書もご覧ください。

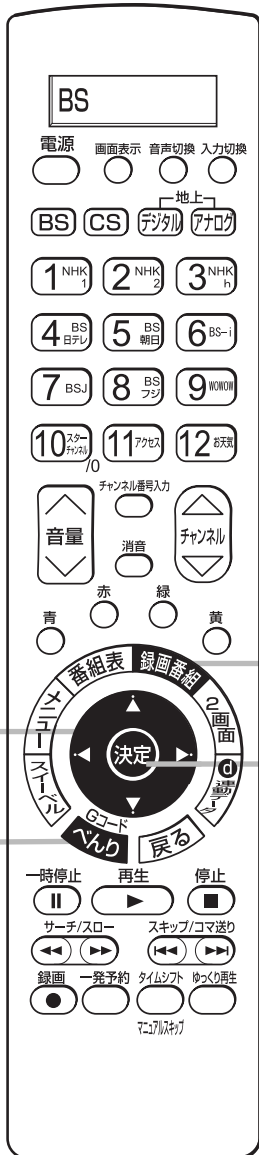

### 1 録画番組ボタンを押す

録画した番組の一覧が表示されます。**48**



録画番組 (サムネイル) の画面

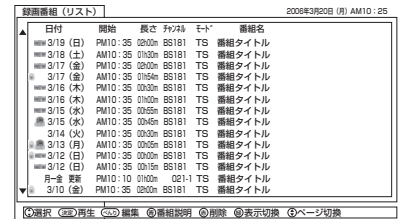

録画番組 (リスト) の画面

### 2 方向キーで番組を選び、べんりボタンを押す

「Wooo で Link」対応機器へダビング (移動) する場合は事前に「レコーダー 1」の HDD に切り換え、入力切替で i.LINK 入力 (d 入力) を選択してください。

### 3 方向キーで「ダビング」を選び、決定ボタンを押す

ダビング画面が表示され、i.LINK 機器が正しく接続されている場合、「ダビング開始」が選択状態になります。

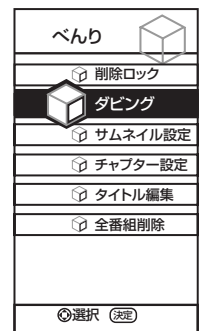

### 4 決定ボタンを押す

選択した番組の再生が開始し、i.LINK 機器が録画状態になります。

### 5 ダビングを停止するには

ダビング中にべんりボタンを押し、方向キーで「ダビング停止」を選び、決定ボタンを押す

ダビングが中断されます。  
移動モードでは、途中で停止することはできません。

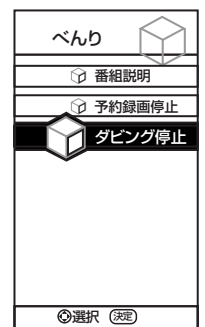



# 日立製「Wooo で Link」対応機器へダビング（移動）する

本機と日立製ハイビジョンHDD/DVDレコーダーをi.LINK接続すると、本機に録画した番組をレコーダーのHDDへダビング（移動）することができます。

## 対応機器一覧

日立ハイビジョンHDD/DVDレコーダー : DV-DH1000D/DV-DH500D  
DV-DH1000S/DV-DH500S ※

※ W37P-HR9000、W42P-HR9000、W32L-HR9000、W37L-HR9000については、放送ダウンロードによるソフトウェアバージョンアップが必要です。詳しくは、下記 URL をご覧ください。  
HITACHI Wooo World ホームページ <http://av.hitachi.co.jp/>

- 本機と「Wooo で Link」対応のハイビジョンHDD/DVDレコーダーをi.LINKケーブルで接続した場合、本機で録画した番組のダビング（移動）動作のみ可能です。
- 本機からダビング（移動）する際は、「レコーダー 1」のHDDに切り換え、入力切換でi.LINK入力（d入力）を選択してください。（詳しくは、レコーダーの取扱説明書をご覧ください。）
- 高速ダビング（移動）には対応していません。
- 本機のi.LINK機器操作およびEPG予約録画やマニュアル予約録画には対応していません。
- i.LINK接続だけではレコーダーの再生映像を表示できません。表示するためには別途HDMI端子または映像・音声端子などによる接続が必要です。
- テレビの録画モードにかかわらず、レコーダーにダビング（移動）された番組の録画モードは「TS」と表示されますが、画質・音質はダビング（移動）前と同等です。

# その他のi.LINK機器へダビング（移動）する

本機とi.LINK対応機器をi.LINK接続すると、本機に録画した番組をi.LINK対応機器へダビング（移動）することができます。

## 対応機器一覧

D-VHSビデオデッキ : DT-DRX100（日立製：生産完了品）  
HM-DHX2（日本ビクター製）※  
HM-DHX1（日本ビクター製）※  
HM-DHS1（日本ビクター製）※

ハードディスクレコーダー : HVR-HD160M（I・O DATA製）※  
HVR-HD250M（I・O DATA製）※  
HVR-HD250F（I・O DATA製）※  
D-VHSモードで、ご使用ください。

※これらの機種では、TSモード以外の録画モードで録画した番組はダビング（移動）できない場合やダビング（移動）した番組を正しく再生できない場合がありますので、ダビング（移動）する場合はTSモードで録画してください。

## お知らせ

- デジタル放送のSD番組録画、ダウンコンバート録画およびアナログ放送録画（外部入力録画含む）の場合、ダビング（移動）時のD-VHSビデオなどの録画モードはSTDモードになります。
- 移動とは？  
著作権保護により、「1回だけ録画可能（1回コピー可）」のデジタル録画番組を、他の機器に移すことを移動といいます。この場合、HDDの録画番組は消去されます。
- ダビング（移動）する場合にケーブル接続できるi.LINK対応機器は1台です。複数のi.LINK対応機器がケーブル接続されている場合には、ダビング（移動）できません。
- 移動ができるi.LINK対応機器は、本取扱説明書に記載されている機器のみです。他のi.LINK対応機器へは移動できません。
- ダビング（移動）中に他のi.LINK対応機器を本機に接続した場合、ダビング（移動）は中断されます。移動モードの場合、中断前までの録画内容はHDDから消去されますのでご注意ください。
- ダビング（移動）中は、主電源スイッチを「切」にしないでください。HDDの録画内容が損なわれる場合があります。
- ダビング（移動）中に選局操作を行うことで、放送番組を視聴することができます。
- ダビング（移動）中に予約録画の開始時刻になった場合、予約録画がキャンセルされ、予約録画は実行されません。
- 接続したi.LINK対応機器の電源がオフ状態の場合や、テープが挿入されていない場合などは、ダビング（移動）できません。
- ダビング（移動）時に、スキップ設定が有効になります。スキップ設定された部分は、i.LINK対応機器にダビング（移動）されません。移動の場合は、スキップ設定した部分もHDDから消去されます。
- 接続するi.LINK対応機器の機種により、正しくダビングできない場合があります。
- ダビング（移動）中に本機の不具合等により、ダビング（移動）が正常にできなかった場合の内容（データ）の補償や損失、直接、間接の損害について、当社は一切責任を負いかねます。あらかじめご了承ください。

# 録画した番組を編集する

## 録画した番組のタイトルを編集する

録画した番組のタイトルを編集することができます。

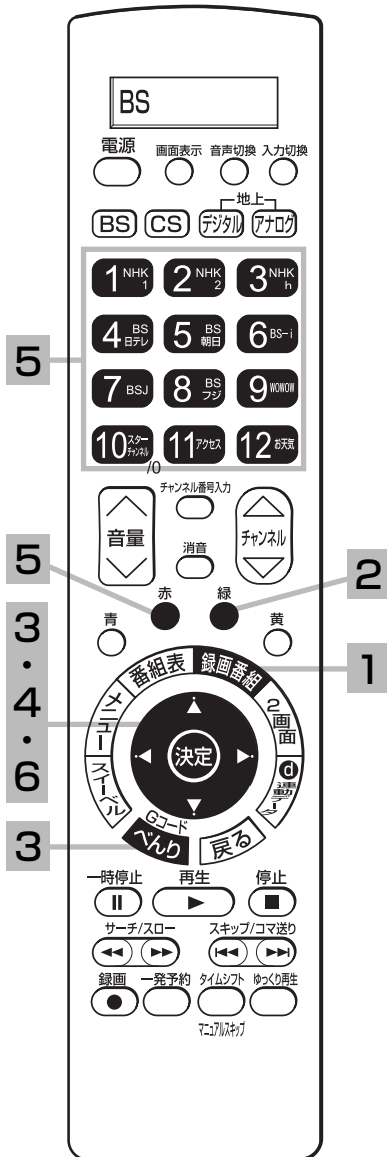

1 録画番組ボタンを押す

2 サムネイル一覧が表示されるまで**緑**ボタンを押す

3 **決定**で録画番組を選び、**べんり**ボタンを押す  
べんりメニュー画面が表示されます。



4 **決定**で「タイトル編集」を選び、**決定**ボタンを押す

タイトル編集画面が表示されます。

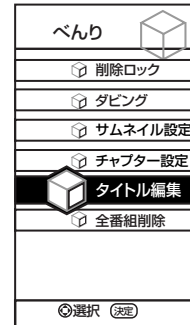

5 リモコンでタイトルを入力する

文字入力については **67** をご覧ください。  
**赤** ボタンを押すと入力方法を切り換えることができます。 **67**

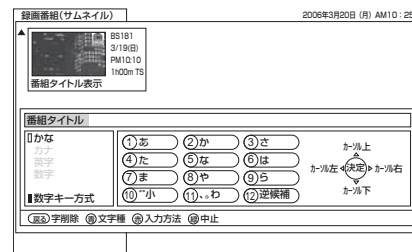

6 タイトルが確定したら**決定**ボタンを押す

新しいタイトルが番組一覧に表示されます。

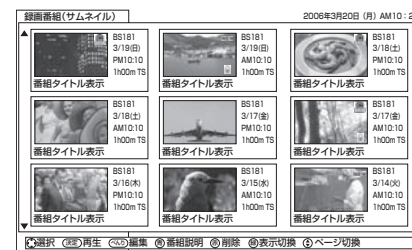

### お知らせ

タイトル編集は、サムネイル一覧表示中に選択できます。リスト表示からは選択できません。

# 文字を入力する

本機では 3 つの入力方法が選べます。

**数字キー方式：** リモコンの数字ボタンを使って、携帯電話と同じような操作で文字を入力します。

**ソフトキーボード：** 画面に表示したキーボードからを使って文字を選びます。

**外部キーボード：** 拡張端子に接続したキーボードを使って文字を入力します。

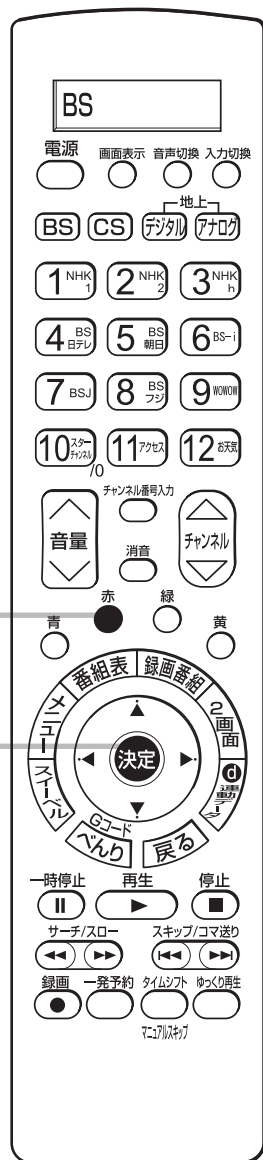

文字を入力する画面で、決定ボタンを押すと下図のような「入力パッド」が表示されます。

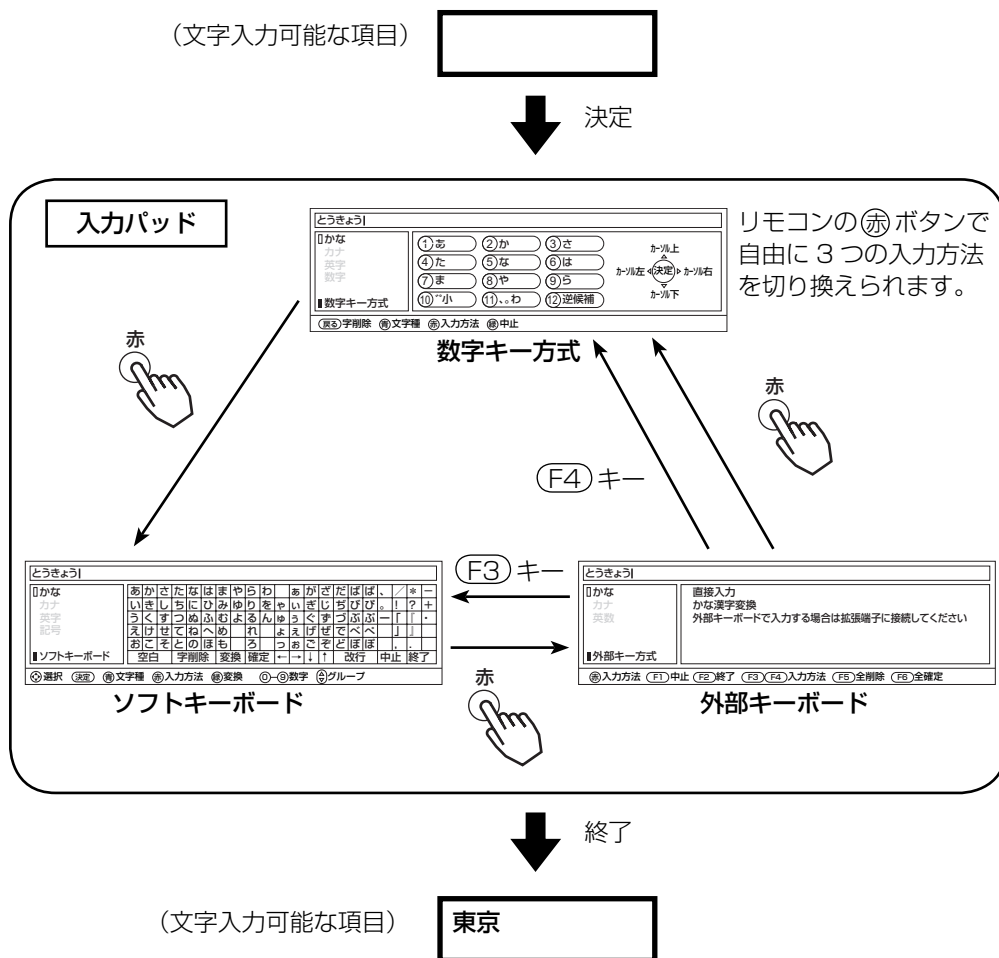

録画した番組を楽しむ

入力パッドを終了すると、入力パッドで入力した文字が元の画面に入ります。

## お知らせ

### 入力文字数について

入力できる文字数は全角で 40 文字、半角で 80 文字ですが、表示できる文字数は全角で 10 文字、半角で 20 文字になります。

# 文字を入力する

## 入力エリアの表示と操作

カーソル

文字の入力エリア

こんにちは																				
かな	あ	か	さ	た	な	は	ま	や	ら	わ	あ	が	だ	ば	ば	、	/	*	-	
カナ	い	き	し	ち	に	ひ	み	ゆ	り	を	や	い	じ	ち	び	び	。	!	?	+
英字	う	く	ず	つ	ぬ	ふ	む	よ	る	ん	ゆ	う	ぐ	ず	づ	ぶ	ぶ	-		·
記号	え	け	せ	て	ね	へ	め	れ	よ	え	げ	ぜ	で	べ	べ	。	」	」		
ソフトキーボード	お	こ	そ	の	ほ	も	ろ		っ	お	ご	ぞ	ど	ぼ	ぼ					
	空白	字削除	変換	確定	←	→	↓	↑	改行	中止	終了									

④ 選択 ⑤ 決定 ⑥ 文字種 ⑦ 入力方法 ⑧ 変換 ⑨ ⑩-⑪ 数字 ⑫ グループ

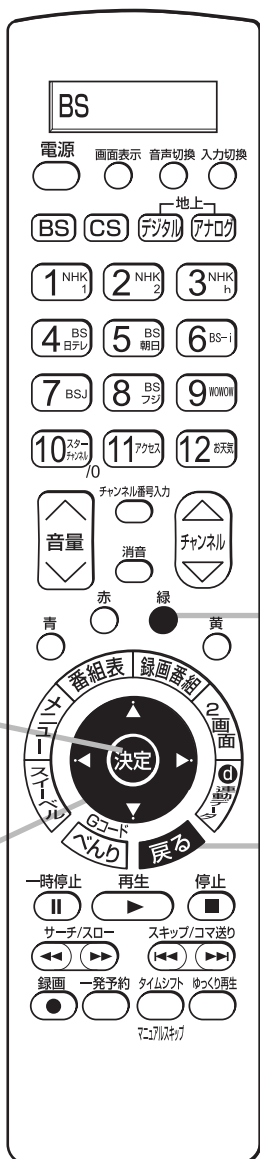

### 文字を入力したいとき

文字を入力したい位置にカーソルを移動した後、入力したい文字のボタンを選び決定ボタンを押す。

### カーソルを動かすには

数字キー方式：⑫を押す。  
 ソフトキーボード：← → ↓ ↑ ボタンを押す。  
 外部キーボード：カーソルキーを押す。

### 文字を削除したいとき

削除したい文字の右にカーソルを移動し、戻るボタンを押す。

### 入力を終了するとき

数字キー方式：決定ボタンを押す。  
 ソフトキーボード：[終了] ボタンを押す。  
 外部キーボード：(F2) キーを押す。

### 入力した文字をすべて取り消し、元に戻して終わりたいとき

数字キー方式：⑦ ボタンを押す。  
 ソフトキーボード：[中止] ボタンを押す。  
 外部キーボード：(F1) キーを押す。

# 数字キー方式で文字を入力する

携帯電話と同じような操作で文字を入力します。

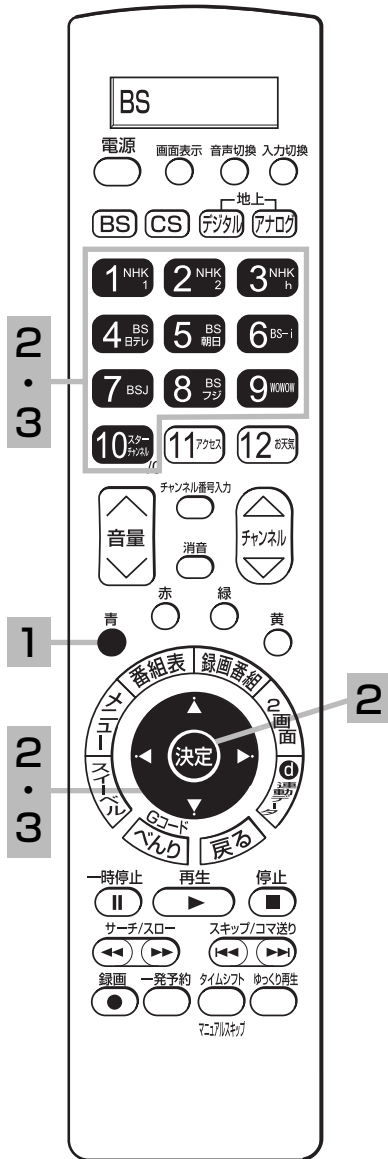

## 1 入力したい文字の種類を選ぶ

かな  
カナ  
英字  
記号



- (青) ボタンを押すたびに切り換わります。
- 漢字を入力したいときは「かな」を選びます。

## 2 文字を入力する

例：「たまちでまつ」

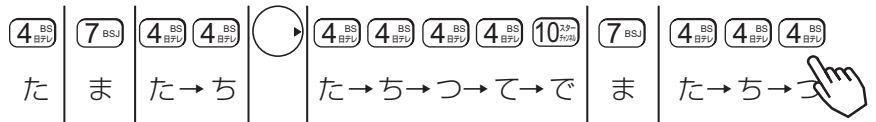

## 3 漢字に変換する

かな文字入力後、漢字に変換されますので漢字候補を選びます。

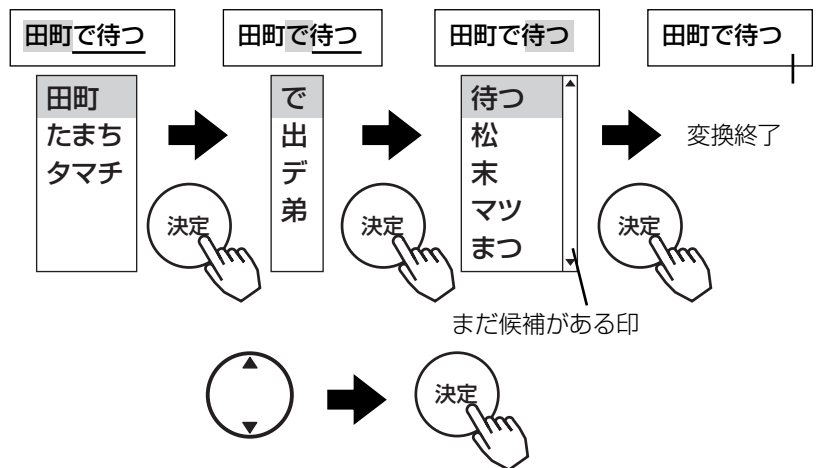

(次ページにつづく)

### メモ

2で文字入力後、変換せずに決定ボタンを押すと「かな」のまま確定します。

たまちでまつ			
かな カナ 英字 数字 数字キー方式	① あ	② か	③ さ
	④ た	⑤ な	⑥ は
	⑦ ま	⑧ や	⑨ ろ
	⑩ っ小	⑪ 、。わ	⑫ 逆候補
	予測候補 かん左 <決定> かん右 変換		
戻る 字削除 (青) 文字種 (赤) 入力方法 (緑) 中止			

# 文字を入力する

## 数字キー方式で文字を入力する（つづき）

### 数字キーによる入力可能な文字

	①	②	③	④	⑤	⑥	⑦	⑧	⑨	⑩	⑪	⑫
かな	あいうえお あいうえお	かきくけこ	さしすせそ	たちつてと っ	なにぬねの	はひふへほ	まみむめも	やゆよ やゆよ	らりるれる	ゝ 。	わをん 、 。 (空白) -	
カナ	アイウエオ アイウエオ	カキクケコ	サシスセソ	タチツテト ッ	ナニヌネノ	ハヒフヘホ	マミムメモ	ヤユヨ ヤユヨ	ラリルレロ	ゝ 。	ワラン 、 。 (空白) -	
英字	.@/_-,: ?!; (空白)	ABC	DEF	GHI	JKL	MNO	PQRS	TUV	WXYZ			
数字	1	2	3	4	5	6	7	8	9	0		#

### メ モ

- 同じボタンを続けて押すと、表の文字が順番に表示されます。
- 文字入力中に⑫逆候補ボタンを押すと、逆の順番に表示されます。
- かな、カナは全角で入力されます。英字、数字は⑩全 / 半角ボタンで入力を全角 / 半角に切り換えることができます。
- 濁点（ ˘ ）、半濁点（ ˆ ）がついた文字は、文字を入力した後⑩ボタンを押します。
- 数字キー方式で入力できない文字は、ソフトキーボードで入力してください。

### 変換する範囲を変えたいとき

例 / 「たかだ」と入力した後⑩ボタンを押す。

⑩ボタンを押すと変換範囲が「たか」になる。

さらに⑩ボタンを押すと「たか」が漢字に変換される。

高田

たかだ

鷹だ

### 入力予測機能を使う

すでに入力した文字列を簡単に入力できます。

例 / すでに「たかだ」と入力した後で

④を入力した後⑩ボタンを押すと、予測候補が表示されます。

⑩ボタンで候補を選び、決定ボタンで入力されます。

鷹  
高田



# ソフトキーボードで文字を入力する

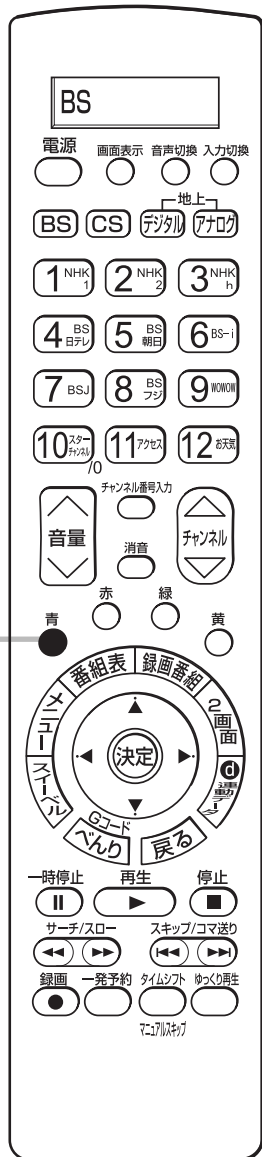

1 入力したい文字に応じて(青)ボタンを押し、キーボードの種類を切り換える

かな  
カナ  
英字  
記号



こんにちは																					
かな	あ	か	さ	た	な	は	ま	や	ら	わ	あ	が	だ	ば	ば	、	/	*	-		
カナ	い	き	し	ち	に	ひ	み	ゆ	り	を	や	い	ぎ	じ	ち	び	び	。	!	?	+
英字	う	く	す	つ	ぬ	ふ	む	よ	る	ん	ゆ	う	ぐ	ず	ぶ	ぶ	-			.	.
記号	え	け	せ	て	ね	へ	め	れ	よ	え	げ	ぜ	で	べ	べ	」	」	」	」	」	」
ソフトキーボード	お	こ	そ	の	ほ	も	ろ	っ	お	ご	そ	ど	ほ	ほ	.	.	.	.	.	.	.
ソフトキーボード	空白	字削除	変換	確定	←	→	↑	↓	改行	中止	終了										

④選択 (決定) ⑤文字種 ⑥入力方法 ⑦変換 ⑧-⑩数字 ⑪グループ

こんにちは																					
かな	ア	カ	サ	タ	ナ	ハ	マ	ヤ	ラ	ワ	ア	ガ	ダ	バ	バ	、	/	*	-		
カナ	イ	キ	シ	チ	ニ	ヒ	ミ	ユ	リ	ヲ	ヤ	イ	ギ	ジ	チ	ビ	ビ	。	!	?	+
英字	ウ	ク	ス	ツ	ヌ	フ	ム	ヨ	ル	ン	ユ	ウ	グ	ズ	ブ	ブ	-			.	.
記号	エ	ケ	セ	テ	ネ	ヘ	メ	レ	ヨ	エ	ゲ	ゼ	デ	ベ	ベ	」	」	」	」	」	」
ソフトキーボード	オ	コ	ソ	ト	ノ	ホ	モ	ロ	ッ	オ	ゴ	ソ	ド	ホ	ポ	.	.	.	.	.	.
ソフトキーボード	空白	字削除	変換	確定	←	→	↑	↓	改行	中止	終了										

④選択 (決定) ⑤文字種 ⑥入力方法 ⑧-⑩数字 ⑪グループ

こんにちは																					
かな	A	B	C	D	E	F	a	b	c	d	e	f	www	http://	@	/	#	-	.		
カナ	G	H	I	J	K	L	g	h	i	j	k	l	.html	.co.jp	:	!	?	+	.		
英字	M	N	O	P	Q	R	m	n	o	p	q	r	.htm	.ne.jp	:			.	.	.	
記号	S	T	U	V	W	X	s	t	u	v	w	x	.or.jp	.			.	.	.	.	
全角半角	Y	Z	.	.	.	.	y	z	.	.	.	.	.com	.ac.jp	.	.	.	.	.	.	.
ソフトキーボード	空白	字削除	全/半	確定	←	→	↑	↓	改行	中止	終了										

④選択 (決定) ⑤文字種 ⑥入力方法 ⑦全/半 ⑧-⑩数字 ⑪グループ

こんにちは																						
かな	、	。	、	。	、	。	、	。	、	。	、	。	、	。	、	。	、	。	、	。	、	。
カナ	～			...	"	"	(	)	[	]	{	}	+	-	±	×	÷	.	.	.	.	.
英字	<	>	<<	>>	「	」	『	』	【	】	+	-	±	×	÷	.	.	.	.	.	.	.
記号	=	≠	<	>	≤	≥	∞	∞	∞	∞	∞	∞	∞	∞	∞	∞	∞	∞	∞	∞	∞	∞
ソフトキーボード	空白	字削除	変換	確定	←	→	↑	↓	改行	中止	終了											

④選択 (決定) ⑤文字種 ⑥入力方法 ⑦真上 ⑧真下 ⑧-⑩数字 ⑪頁切替

●漢字を入力したいときは「かな」を選びます。

(次ページにつづく)

録画した番組を楽しむ

## メモ

●(青)ボタンを押すと、ソフトキーボードのキーグループ(太線)単位でカーソルを移動できます。

●文字を入力すると、自動的に入力予測の候補が表示されることがあります。

### キーグループ

こんにちは																					
かな	あ	か	さ	た	な	は	ま	や	ら	わ	あ	が	だ	ば	ば	、	/	*	-		
カナ	い	き	し	ち	に	ひ	み	ゆ	り	を	や	い	ぎ	じ	ち	び	び	。	!	?	+
英字	う	く	す	つ	ぬ	ふ	む	よ	る	ん	ゆ	う	ぐ	ず	ぶ	ぶ	-			.	.
記号	え	け	せ	て	ね	へ	め	れ	よ	え	げ	ぜ	で	べ	べ	」	」	」	」	」	」
ソフトキーボード	お	こ	そ	の	ほ	も	ろ	っ	お	ご	そ	ど	ほ	ほ	.	.	.	.	.	.	.
ソフトキーボード	空白	字削除	変換	確定	←	→	↑	↓	改行	中止	終了										

④選択 (決定) ⑤文字種 ⑥入力方法 ⑦変換 ⑧-⑩数字 ⑪グループ

た|  
田中君  
大変  
タコス  
タコヤキ  
拓也

上下にスクロールできるときに表示されます。  
過去に入力した文字列の予測候補

↓を選んで決定ボタンを押すと、予測候補をカーソル選択できるようになります。  
次に「確定」を選んで決定ボタンを押します。

# 文字を入力する

## ソフトキーボードで文字を入力する（つづき）

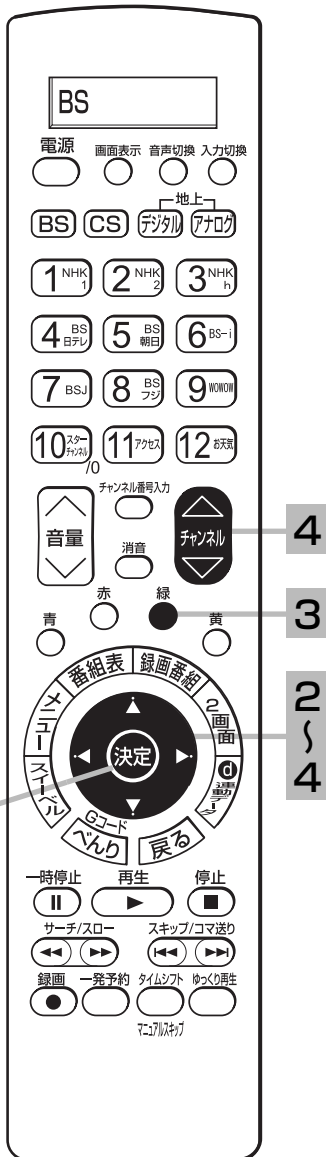

2 方向キーで入力したい文字を選んで決定ボタンを押し、文字を入力する

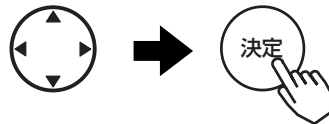

- 「かな」「カナ」は全角文字のみ入力できます。「英字」「記号」では全/半ボタンで全角文字と半角文字が切り換えられます。
- どのキーボードでも、「数字」ボタンで数字を入力できます。

3 漢字に変換する

かな文字を入力後、緑ボタンを押すと漢字に変換されるので、キーボードの↓または↑で漢字候補を選び、次に「確定」を選んで決定ボタンを押す。

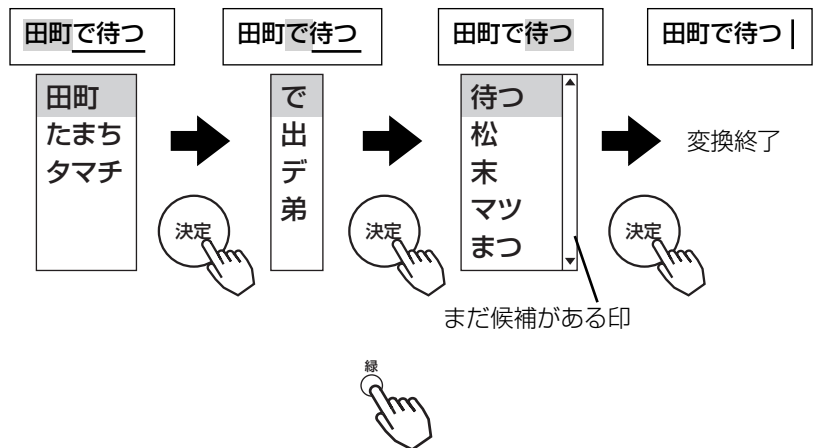

4 記号を入力する

「かな」「カナ」「英字」のキーボードで入力できない文字は「記号」のキーボードで入力します。

緑ボタンを押すと、表示される文字が切り換わるので、入力したい記号が表示されたら方向キーで選択して、決定ボタンで記号を入力します。

### メモ

ソフトキーボードで「記号」を選んでいる場合は、緑ボタンで表示される文字を切り換えると、すべての漢字を表示させることができるので、読み方が分からない漢字を入力したいときに使うことができます。

# 外部キーボードで文字を入力する

## 1 拡張端子にキーボードを接続する

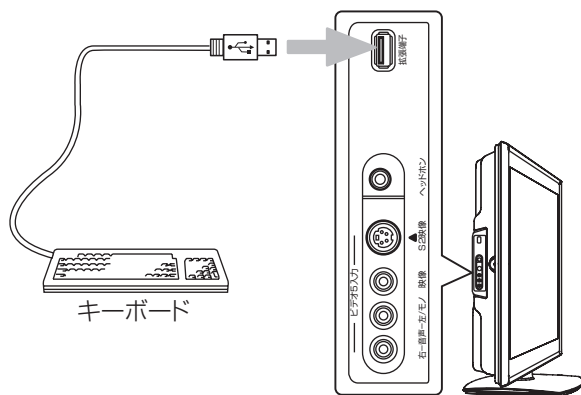

W50P-HR10000、W60P-XR10000は、前面に端子が付いています。同じ名前のところに接続してください。

- 接続できるキーボードはUSB端子付きの日本語JISキーボードのみです。(推奨キーボード(①準備編 48)をお使いください。)
- キーボードから文字が入力できなくなった場合は、一度本体の主電源を切り、キーボードを接続したまま電源を入れ直してください。
- 推奨キーボード(①準備編 48)以外では、文字入力ができなくなったり、リモコンによる操作ができなくなることがあります。
- JIS標準規格以外の専用キーは使用できません。

### お知らせ

- 「直接入力」モードと「ローマ字入力」モードとの選択は、**[Ctrl]** キーと **[カタカナ]** キーを同時に押すことによって切替えることができます。
- 文字種を切替えるには次のキーを押します。  
「英数」…**[英数]** キー  
「かな」…**[カタカナ]** キー  
「カナ」…**[Shift]** キーと **[カタカナ]** キーを同時に押す。

### メモ

- 文字を入力すると、自動的に入力予測の候補が表示されることがあります。

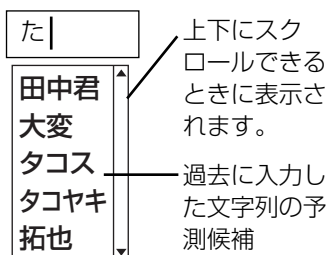

上下にスクロールできるときに表示されます。過去に入力した文字列の予測候補

- 候補を変更する必要がない場合、**(F6)** 全確定キーを押すと、まとめて変更を確定することができます。

## 2 入力モードを選ぶ

かな  
カナ  
英数

- 文字種は「かな」「カナ」「英数」が選べます。
- 入力方法は、「かな」「カナ」を直接入力する「直接入力」と、ローマ字で入力する「ローマ字入力」が選べます。
- 漢字を入力したい場合は、「かな」モードで文字を入れてください。
- 「英数」のみ全角/半角が選択できます。**[半角/全角]** キーで切り換えてください。
- キーボードで入力できない文字は、ソフトキーボードで入力してください。

## 3 文字を入力する

ローマ字入力の場合、ローマ字変換表に従い、英文字を入力してください。

## 4 漢字に変換する

かな文字を入力後 **[変換]** キーを押すと、漢字に変換されるので、**[↓]** **[↑]** で漢字候補を選びます。

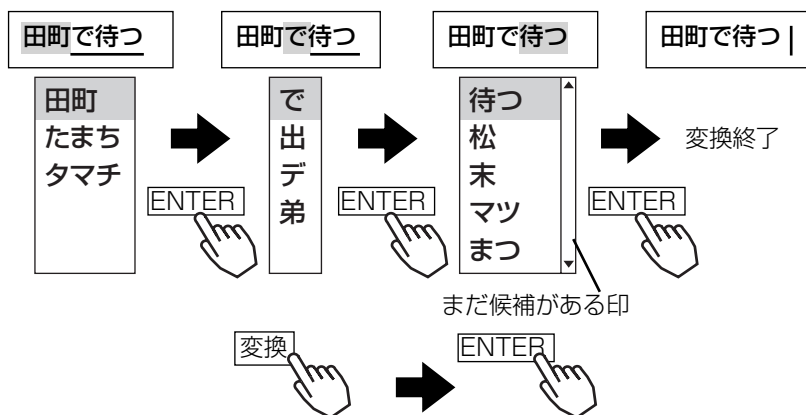

(次ページにつづく)

# 文字を入力する

## 外部キーボードで文字を入力する (つづき)

### 〔ローマ字変換表〕

あ	い	う	え	お
A	I (YI)	U (WU)	E	O
か	き	く	け	こ
KA (CA)	KI	KU (CU) (KWU) (QU)	KE	KO (CO)
さ	し	す	せ	そ
SA	SI (SHI) (CI)	SU	SE (CE)	SO
た	ち	つ	て	と
TA	TI (CHI)	TU (TSU)	TE	TO
な	に	ぬ	ね	の
NA	NI	NU	NE	NO
は	ひ	ふ	へ	ほ
HA	HI	HU (FU)	HE	HO
ま	み	む	め	も
MA	MI	MU	ME	MO
や		ゆ	いえ	よ
YA		YU	YE	YO
ら	り	る	れ	ろ
RA	RI	RU	RE	RO
わ	うい		うえ	を
WA	WI		WE	WO
ん				
Nの次に' (アポストロフィー)、NN、Nの次に子音 + 母音				
が	ぎ	ぐ	げ	ご
GA	GI	GU (GWU)	GE	GO
ざ	じ	ず	ぜ	ぞ
ZA	ZI (JI)	ZU	ZE	ZO
だ	ぢ	づ	で	ど
DA	DI	DU	DE	DO
ば	び	ぶ	べ	ぼ
BA	BI	BU	BE	BO
ぱ	ぴ	ぷ	ぺ	ぽ
PA	PI	PU	PE	PO
っ				
LTU、LTSU、XTU、XTSU、子音を重ねて母音				
あ	い	う	え	お
LA (XA)	LI (XI) (LYI) (XYI)	LU (XU)	LE (XE) (LYE) (XYE)	LO (XO)
や		ゆ		よ
LYA (XYA)		LYU (XYU)		LYO (XYO)
わ				
LWA (XWA)				

きゃ	きい	きゅ	きえ	きよ
KYA	KYI	KYU	KYE	KYO
しゃ	しい	しゅ	しえ	しよ
SHA (SYA)	SYI	SHU (SYU)	SHE (SYE)	SHO (SYO)
ちゃ	ちい	ちゅ	ちえ	ちよ
CHA (CYA) (TYA)	CYI (TYI)	CHU (CYU) (TYU)	CHE (CYE) (TYE)	CHO (CYO) (TYO)
にゃ	にい	にゅ	にえ	によ
NYA	NYI	NYU	NYE	NYO
ひゃ	ひい	ひゅ	ひえ	ひよ
HYA	HYI	HYU	HYE	HYO
みゃ	みい	みゅ	みえ	みよ
MYA	MYI	MYU	MYE	MYO
りゃ	りい	りゅ	りえ	りよ
RYA	RYI	RYU	RYE	RYO
ぎゃ	ぎい	ぎゅ	ぎえ	ぎよ
GYA	GYI	GYU	GYE	GYO
じゃ	じい	じゅ	じえ	じよ
JA (JYA) (ZYA)	JYI (ZYI)	JU (JYU) (ZYU)	JE (JYE) (ZYE)	JO (JYO) (ZYO)
ぢゃ	ぢい	ぢゅ	ぢえ	ぢよ
DYA	DYI	DYU	DYE	DYO
びゃ	びい	びゅ	びえ	びよ
BYA	BYI	BYU	BYE	BYO
ぴゃ	ぴい	ぴゅ	ぴえ	ぴよ
PYA	PYI	PYU	PYE	PYO
くわ	くい		くえ	くお
KWA	KWI (QI) (QYI)		KWE (QE) (QYE)	KWO (QO)
くぁ				
QA				
くゃ		くゅ		くよ
QYA		QYU		QYO
つぁ	つい		つえ	つお
TSA	TSI		TSE	TSO
ふぁ	ふい		ふえ	ふお
FA	FI (FYI)		FE (FYE)	FO
ふゃ		ふゅ		ふよ
FYA		FYU		FYO
ぐわ	ぐい		ぐえ	ぐお
GWA	GWI		GWE	GWO
てゃ	てい	てゅ	てえ	てよ
THA	THI	THU	THE	THO
でゃ	でい	でゅ	でえ	でよ
DHA	DHI	DHU	DHE	DHO
ヴぁ	ヴい	ヴ	ヴえ	ヴお
VA	VI	VU	VE	VO