

お好みや使用状態に合わせて設定する

映像をお好みに合わせて設定する	178
■ お好みの映像モードを選ぶ	178
■ 映像設定をしたいとき	179
■ さらに好みの映像設定をしたいとき	180
音声をお好みに合わせて設定する	182
ワイド画面を調節する	184
■ 画面サイズの調節	184
■ 画面位置の調節	185
■ ビデオなどで自動的にワイドモードを切り換えるには	186
消費電力を低減する	187
オフタイマーで自動的に電源を切る	188
番組検索を設定する	189
視聴制限の設定	192
■ 視聴制限を設定する	192
■ 視聴制限の対象になる番組を選んだとき	192
放送時間変更対応・メール表示などの設定	193
緊急警報放送を受信できるようにする	194
すぐに操作できるようにする（高速起動）	195
録画番組出力に連動して録画する	196
映像特殊設定について	197

はじめに

テレビを
設置する

外部機器を
接続する

テレビを
楽しむ

番組を
録画・予約する

録画番組・写真
などを楽しむ

接続した
機器を楽しむ

インターネット
を楽しむ

AVネットワーク
を楽しむ

お好みや使用状態
に合わせて設定する

個別に設定
したいとき

困った
ときは

その他

映像をお好みに合わせて設定する

お好みの映像モードを選ぶ

設置場所や映像内容に合わせて「センサーオート」、「スーパー」、「スタンダード」、「リビング」、「シネマティック」の5つからお好みの映像モードを選ぶことができます。

1 を押す

2 で「映像モード」を選び、 を押し、 で設定する

「映像設定」メニューでも「映像モード」を設定することができます。

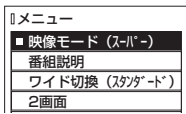

(例) センサーオート選択時

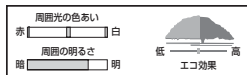
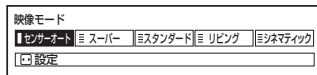

照明環境&エコ効果メーター

映像モード	内容
センサーオート	周囲の明るさ、周囲光の色あいを、映像内容に合わせて最適な画像に自動調整します。エコ効果画面で省電力度を確認できます。
スーパー	鮮明でコントラストのある画像に調整します。明るい部屋で、メリハリのある画像を楽しむときに適したモードです。
スタンダード	標準的な画像です。ご家庭で通常のテレビ番組、DVD再生などを楽しむときに適したモードです。
リビング	比較的明るいリビングでテレビ番組、DVD再生などを楽しむときに適したモードです。
シネマティック	映画館のスクリーンを見るような感覚で映画を楽しむときや、落ちついた明かりのインテリア照明の設置したリビングなどで長時間視聴に適したモードです。

●映像モードは地上アナログ放送やデジタル放送 (HDD/iVDR 再生含む)、HDMI1 ~ HDMI3、ビデオ1 ~ ビデオ3、AV ネットワーク再生、インターネットの各モードごとに設定することができます。

●ご家庭でご覧になる場合は、「スタンダード」をおすすめします。

3 設定が終了したら を押す

4 明るさセンサーを設定するには

で「明るさセンサー」を選び、 を押し、 で設定する



設定項目		内容
明るさセンサー	入/切	「センサーオート」以外の映像モードで、周囲の明るさに合わせて明るさを自動調整するときには設定します。「センサーオート」モードでは、「入」に固定されます。

5 設定が終了したら を押す

6 を押して、メニューを消す

メモ

「センサーオート」モードについて

- 内蔵センサーが部屋の明るさや照明の色あいを検知し、最適な高画質に自動調整しながら、ムダな電力を削減します。また、センサーが検知した照明環境とエコ効果を画面で確認できます。
- デジタル放送の視聴時に放送ジャンル (映画、スポーツ、音楽) に連動して、そのジャンルに適した画像に自動調整します。
- デジタル放送以外で映画フィルム素材を取出したときや1080/24p 入力信号のときは、映画コンテンツに適した画像に自動調整します。

エコ効果メーターについて

- エコ効果メーターの表示は、消費電力などの絶対値に基づいた動作または表示ではありません。各映像モード内で画面の明るさと照明の明るさのみを考慮した相対的な表示です。

映像設定をしたいとき

映像モードごとにお好みに合わせて明るさ、黒レベル、色の濃さ、色あい、シャープネス、色温度、バックライトの設定ができます。

26の操作で「各種設定」の「映像設定」画面を表示する

1 で設定したい項目を選び、 / を押し、 / で設定する

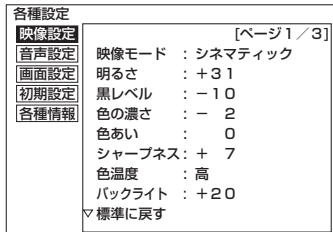

(例) 明るさを調節する場合

で調節します。

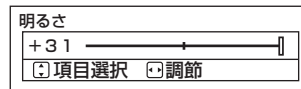

映像設定「1/3 ページ」

映像設定項目	または		内容
映像モード	センサーオート/スーパー/スタンダード/リビング/シネマティック		設置場所や映像内容に合わせて設定します。
明るさ	暗くなる	明るくなる	周囲の明るさに合わせて、見やすく。
黒レベル	暗い部分がより暗くなる	暗い部分が明るめになる	黒髪の濃さに合わせて、見やすく。
色の濃さ	色が淡くなる	色が濃くなる	お好みの濃さに。(ややうす目の方が自然です。)
色あい	赤っぽくなる	緑っぽくなる	肌色がきれいに見えるように。
シャープネス	やわらかな画質になる	くっきりとした画質になる	ふだんは中央で柔らかい感じにしたいときには一側へ。
色温度	高/高中/中/中低/低		室内照明などによる影響から色調を補正するときに設定します。
バックライト	暗くなる	明るくなる	お好みに合わせて見やすい明るさに。
標準に戻す	はい/いいえ		「はい」を選び を押し、お買い上げ時の設定に戻ります。

- 各映像設定項目は、地上アナログ放送やデジタル放送(HDD/iVDR再生含む)、HDMI1～HDMI3、ビデオ1～ビデオ3、AVネットワーク再生、インターネットの各モードごとに設定することができます。
- 明るさ、黒レベル、色の濃さ、色あい、シャープネス、色温度、バックライト、明るさセンサーは映像モードごとに設定することができます。
- 「センサーオート」時は、最適な画像に自動調整するため設定できません。
- HDMI PC 信号入力時は、シャープネスの設定はできません。

2 設定が終了したら を押す

- 他の項目を設定するときは、手順 1、2 をくり返します。
- 設定後は、チャンネル切り換えや電源を切っても記憶されます。

3 を押して、メニューを消す

お知らせ

- 明るさは、調節値が +31 のときに を押し続けると、+32～+40 の範囲まで調節できるようになります。(このとき表示は赤紫色に変わります。) 暗い映像ソースをご覧になる場合に有効ですが、映像の明るい部分では階調が損なわれることがあります。通常、明るさは +31 までの範囲内でお使いください。
- 消費電力低減(強)に設定しているときは、バックライトの調節はできません。187

映像をお好みに合わせて設定する (つづき)

さらにお好みの映像設定をしたいとき

さらにお好みに合わせて設定ができます。

26 の操作で「各種設定」の「映像設定」画面を表示する

1 で設定したい項目を選び、 / を押し、 で設定する

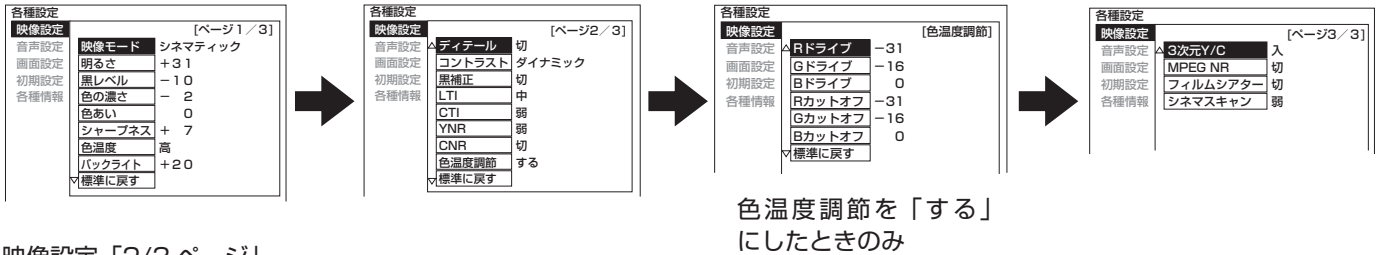

映像設定「2/3 ページ」

映像設定項目		内容
ディテール	切 / 入	ビデオ入力またはデジタル放送で映像がギラギラしたり、ノイズが目立つ場合は「切」にします。
コントラスト	リニア / ダイナミック	「リニア」：映像の階調をできるだけ忠実に再現します。 「ダイナミック」：映像の階調にメリハリを付けて、コントラスト感を向上させます。
黒補正	切 / 弱 / 中 / 強	黒レベル補正を調節できます。
LTI	切 / 弱 / 中 / 強	輝度信号の鮮鋭度を調節できます。
CTI	切 / 弱 / 中 / 強	色信号の鮮鋭度を調節できます。
YNR	切 / 弱 / 強	輝度信号のノイズリダクションです。強くするとノイズが目立たなくなります。
CNR	切 / 弱 / 強	色信号のノイズリダクションです。強くするとノイズが目立たなくなります。
色温度調節	する / しない	色温度調節機能のする / しないを選択します。 「する」のときはお好みに合わせて色温度を調節できます。
標準に戻す	はい / いいえ	「はい」を選び を押し、お買い上げ時の設定に戻ります。

- 各映像設定項目は、地上アナログ放送やデジタル放送 (HDD/iVDR 再生含む)、HDMI1 ~ HDMI3、ビデオ 1 ~ ビデオ 3、AV ネットワーク再生、インターネットの各モードごとおよび映像モードごとに設定することができます。
- ディテール、コントラスト、色温度調節は、映像モードごとに設定できます。
- 「センサーオート」時は、最適な画像に自動調整するため設定できません。
- HDMI PC 信号入力時は、LTI,CTI,YNR,CNR の設定はできません。

映像設定 (色温度調節)

映像設定項目	または	内容
R ドライブ	明るい部分の赤がおさえられる -62 ~ 0 調節しない	明るい部分の色調をお好みに合わせて調節します。
G ドライブ	明るい部分の緑がおさえられる -62 ~ 0 調節しない	
B ドライブ	明るい部分の青がおさえられる -62 ~ 0 調節しない	
R カットオフ	暗い部分の赤がおさえられる -31 ~ +31 暗い部分が赤っぽくなる	暗い部分の色調をお好みに合わせて調節します。
G カットオフ	暗い部分の緑がおさえられる -31 ~ +31 暗い部分が緑っぽくなる	
B カットオフ	暗い部分の青がおさえられる -31 ~ +31 暗い部分が青っぽくなる	
標準に戻す	はい / いいえ	「はい」を選び を押し、調節量が 0 に戻ります。

- 色温度調節は色温度調節「する」のときに、お好みに合わせて色温度を調節することができます。
- 色温度調節はで選んだ色温度「高、高中、中、中低、低」のモード毎に調節できます。(「センサーオート」時は設定できません)
- 「色温度調節」画面は、2 / 3 ページと 3 / 3 ページの間に表示されます。

はじめに
 テレビを
 設置する
 外部機器を
 接続する
 テレビを
 楽しむ
 番組を
 録画・予約する
 録画番組・写真
 などを楽しむ
 接続した
 機器を楽しむ
 インターネット
 サービスを楽しむ
 AVネットワーク
 を楽しむ
 お好みや使用状態
 に合わせて設定する
 個別に設定
 したいとき
 困った
 ときは
 その他

1 映像設定「3/3 ページ」

映像設定項目		内容
3次元 Y/C	入 / 切	ビデオなどの映像が自然に見えないときは「切」にします。通常は「入」でご使用ください。地上アナログ放送、外部入力（コンポジット入力）のときのみ設定できます。
MPEG NR	切 / 弱 / 強	デジタル放送特有のブロックノイズ（モザイク状のノイズ）などを軽減することができます。強くするとノイズが目立たなくなりますが、鮮鋭度が低下します。
フィルムシアター	入 / 切	「入」：映画フィルム素材を自動的に探知して、元のフィルム映像に忠実に再現します。 「切」：映像の切り換わり時が自然に見えないときは「切」にします
シネマスキャン	入 / 切	「入」に設定すると、1080/24p 出力対応機器からの映像を忠実に再現します。HDMI 1～3 入力時のみ選択できます。

- MPEG NR、フィルムシアターは、地上アナログ放送やデジタル放送（HDD/iVDR 再生含む）、HDMI1～HDMI3、ビデオ1～ビデオ3、AV ネットワーク再生、インターネットの各モードごとに設定することができます。
- HDMI PC 信号入力時は、3次元 Y/C、MPEG NR、フィルムシアターの設定はできません。

2 設定が終了したら を押す

設定後は、チャンネル切り換えや電源を切っても記憶されます。

3 を押して、メニューを消す

お知らせ

フィルムシアターモードについて

- 映像内容により不自然な映像に見える場合があります。
 - ・ 映画の字幕や映像が切り換わる時に細かい横スジ状に見える。
 - ・ CM やアニメーションなどのシーンの切り換わりで、映像が細かい横スジ状に見える。
 - ・ テロップや字幕が流れたときに、文字がギザギザに見える。
 - ・ ビデオ入力に外部機器を接続してご覧の場合、外部機器のメニューなどの画面表示が細かい横スジ状に見えたりする。
- これらの現象は映像の製作方法によるもので、故障ではありません。気になる場合は、「切」でご覧ください。なお、ワイドモードの設定により、映像のシーンに効果の違いが出る場合があります。また、映像のシーンによっては効果がない場合もあります。

音声を好みに合わせて設定する

好みに合わせて音声モード、高音、低音、バランス、サラウンド、バスブースト、クリアボイスなどの設定ができます。

26の操作で「各種設定」の「音声設定」画面を表示する

1 で設定したい項目を選び、 / **決定** を押し、 で設定する

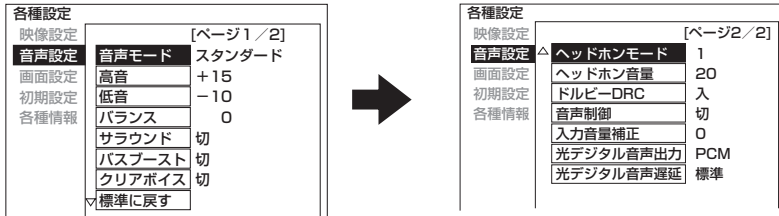

音声設定「1/2 ページ」

音声設定項目		内容
音声モード	オート/スタンダード/ミュージック / シアター/スポーツ	映像内容に合わせて設定します。
高音	高音がおさえられる / 高音が強調される	それぞれ -15 ~ +15 までの設定ができます。好みに合わせて設定してください。一度設定すると、そのまま記憶されます。
低音	低音がおさえられる / 低音が強調される	
バランス	左スピーカーの音が強くなる (-) / 右スピーカーの音が強くなる (+)	-10 ~ +10 までの設定ができます。好みに合わせて設定してください。一度設定すると、そのまま記憶されます。
サラウンド	入 / 切	音場を拡大することができます。好みの設定にします。
バスブースト	入 / 切	低音を強調することができます。好みの設定にします。
クリアボイス	入 / 切	音声の明瞭度を向上することができます。好みの設定にします。
標準に戻す	はい / いいえ	「はい」を選び 決定 を押し、お買い上げ時の設定に戻ります。

音声設定「2/2 ページ」

音声設定項目		内容
ヘッドホンモード	1/2	「1」：ヘッドホンをご使用になると、スピーカーから音が消えます。 「2」：ヘッドホンをご使用になっても、スピーカーからも音が出ます。
ヘッドホン音量	音量が小さくなる (最小 0) / 音量が大きくなる (最大 60)	ヘッドホンモードが「2」のときに、ヘッドホンの音量をお好みの音量に合わせてください。
ドルビーDRC	入 / 切	AV ネットワーク再生時にドルビーデジタルコンテンツを再生するときや AVCHD 再生時に設定できます。「入」にすると音のダイナミックレンジを圧縮することにより、小音量でも小さな音が聞こえやすくなります。
音量制御	入 / 切	「入」にすると、チャンネル間や番組間の音量の差を自動的に調整して聞きやすい音にします。
入力音量補正	-10 ~ 0 ~ +10	放送や外部機器間の音量レベルに差があるときに設定します。
光デジタル音声出力	ビットストリーム / PCM	光デジタル音声出力フォーマットを設定します。 「ビットストリーム」：MPEG-2 AAC またはドルビーデジタル対応のオーディオ機器に接続する場合に設定します。 「PCM」：MPEG-2 AAC およびドルビーデジタルに対応していないオーディオ機器に接続する場合に設定します。ただし、サンプリングコンバーターを内蔵している必要があります。
光デジタル音声遅延	標準 / 0 ~ 12	光デジタル音声入力端子付きオーディオ機器と接続する場合に映像に対して音声が進んで聞こえるときに設定します。 「標準」：標準設定値です。(推奨) 「0 ~ 12」：「標準」で最適にならない場合に調節します。

2 設定が終了したら / を押す

他の項目を設定するときは、手順 **1**、**2** をくり返す。

3 を押して、メニューを消す

⚠ 注意 ヘッドホン使用時の注意

耳を刺激するような大音量で長時間続けてヘッドホンを使用すると、聴力が大きく損なわれる恐れがあります。

お知らせ

- 高音、低音設定を上げている場合やバスブーストを入に設定している場合、音量が大きいと音声が歪む場合があります。その場合には設定を「切」にしてください。
- ヘッドホン使用時は、「ヘッドホンモード」、「ヘッドホン音量」以外の項目は、設定による効果は得られません。

メモ

音声モードのお買い上げ時の設定について

- ミュージックは高音、低音を強調した設定になっており、音楽放送に適しています。
- シアターは迫力と広がり効果のある設定になっており、映画放送に適しています。
- スポーツは音場の広がり効果のある設定になっており、スポーツ番組に適しています。

音声モードについて

- 音声モードは、地上アナログ放送、デジタル放送（HDD/iVDR 再生、AV ネットワーク再生、ストリーミング再生含む）ごとに設定することができます。
- 各音声モードについて、高音、低音、サラウンド、バスブースト、クリアボイスはお好みの音声に設定できます。
- 「オート」設定時は、デジタル放送の放送内容により自動的に音声モードが選択されます。この時は、高音、低音、バランス、サラウンド、バスブースト、クリアボイスは設定できません。
- 「オート」設定時は、自動的に音声モードが選択されますが、このとき一時的に音声にミュートがかかります。
- アナログ放送、外部入力視聴時は「オート」には切り換えできません。

音声設定の効果について

- バスブースト**：低音を強調することにより、映画の臨場感、音楽のハーモニー感などが向上します。
- クリアボイス**：音声の明瞭度を向上することにより、ニュースなどの話し声が更に聞き取りやすくなります。

●光デジタル音声出力の設定について

アナログ放送やビデオ入力をご覧になっているときの光デジタル音声は、「光デジタル音声出力」の設定にかかわらず「PCM」を出力します。

●光デジタル音声遅延の設定について

アナログ放送（ビデオ入力含む）およびデジタル放送（再生時含む）ごとに設定することができます。

●入力音量補正の設定について

アナログ放送やデジタル放送および各入力端子ごとに音量を微調することができます。

ワイド画面を調節する



画面サイズの調節

画面の垂直サイズ、水平サイズを微調することができます。

映画などで上下に黒帯が残る場合や画面の両端に黒帯が見える場合などに、黒帯を少なくすることができます。

・ HDMI PC 信号入力時は、この機能を使用することはできません。

26 の操作で「各種設定」の「画面設定」画面を表示し、次の操作で設定を行います。

- 1  で「画面サイズ微調」を選び、
 /  を押す

ワイド切換	映画1字幕
画面サイズ微調	+10/+ 1
画面位置	+ 9/+ 0
ワイド制御信号検出 >	

- 2  でお好みのサイズに調節する

 で画面の垂直サイズを調節できます。

 で画面の水平サイズを調節できます。

+10  + 1 

垂直画面サイズ

水平画面サイズ

画面サイズ微調
+10  + 1 
 調節

- 画面サイズは、ワイドモード毎に調節することができます。
- 調節した画面サイズは、電源を切っても記憶されています。

- 3 設定が終了したら  を押して、メニューを消す

決定ボタンを押すと、前の設定画面に戻すことができます。

お知らせ



デジタル放送 (HDD/iVDR 再生含む) の 1080i ハイビジョン放送やコンポーネント/HDMI 入力端子に入力した 1080i、1080p 信号を「スタンダード」「フルHD」「ズーム」のワイドモードでご覧になっているときは、垂直画面サイズを + 1 まで微調することができます。画面上部の黒帯が気になる場合や、W-VHS ビデオをご覧になる場合は、画面サイズを + 1 にします。この画面サイズ + 1 は、電源を切ると標準サイズに戻ります。

画面位置の調節

画面を上下左右に移動することができます。
「映画 1」モード時に字幕が消えてしまうようなときにお使いになると便利です。

・ HDMI PC 信号入力時は、この機能を使用することはできません。

26 の操作で「各種設定」の「画面設定」画面を表示し、次の操作で設定を行います。

1  で「画面位置」を選び、 /  を押す

ワイド切換	映画 1 字幕
画面サイズ微調	+ 10 / + 1
画面位置	+ 9 / + 0
ワイド制御信号検出	>

2  でお好みのサイズに調節する

 で垂直画面位置が調節できます。

 で水平画面位置が調節できます。

+ 9 

0 

垂直画面位置

水平画面位置

画面位置
+ 9  0 
 調節

垂直画面位置調節の場合



垂直画面位置 - 5

垂直画面位置 0

垂直画面位置 + 5

- 画面位置は、ワイドモード毎に調節することができます。
- 調節した画面位置は、電源を切っても記憶されています。

3 設定が終了したら  を押して、メニューを消す

決定ボタンを押すと、前の設定画面に戻ることができます。

お知らせ

デジタル放送 (HDD/iVDR 再生含む) の 1080i、720p 放送やコンポーネント / HDMI 入力端子に入力した 1080i、1080p、720p 信号をご覧になっているとき、ワイドモードが「フル HD」のときは、画面位置の調節はできません。

はじめに

テレビを
設置する

外部機器を
接続する

テレビを
楽しむ

番組を
録画・予約する

録画番組・写真
などを楽しむ

接続した
機器を楽しむ

インターネット
サービスを楽しむ

AV ネットワーク
を楽しむ

お好みや使用状態
に合わせて設定する

個別に設定
したいとき



困った
ときは

その他



ワイド画面を調節する (つづき)

ビデオなどで自動的にワイドモードを切り換えるには

26 の操作で「各種設定」の「画面設定」画面を表示し、次の操作で設定を行います。

- 1  で「ワイド制御信号検出」を選び、
 /  を押す

ワイド切換	映画 1 字幕
画面サイズ微調	+ 10/+ 1
画面位置	+ 9/+ 0
ワイド制御信号検出 >	

- 2  で設定したい項目を選び、
 /  を押す

画面設定	
ワイド制御信号検出	
地上アナログ	する
HDMI1	する
HDMI2	する
HDMI3	する
ビデオ1	しない
ビデオ2	する
ビデオ3	する
[C]選択 [D]決定 [E]戻る	

設定項目		内容
地上アナログ	する / しない	「する」: 画面サイズの識別信号 (ID-1、S2、D4 端子、HDMI 端子) を検出すると画面サイズを自動的に切り換えます。 「しない」: 正しく動作しない場合は「しない」にします。
HDMI 1	する / しない	
HDMI 2	する / しない	
HDMI 3	する / しない	
ビデオ 1	する / しない	
ビデオ 2	する / しない	
ビデオ 3	する / しない	

ワイド制御信号検出は、地上アナログ放送または入力モード毎に設定することができます。

メモ

- ID-1 について
DVD などの 480i 信号映像に、アスペクト比制御情報 (ID-1) が付加されている場合、映像を適切な画面サイズに自動的に切り換える機能です。
- S2 端子について
S2 ビデオ入力端子 (ビデオ 3) から、アスペクト比制御信号の入った映像信号が入力されると、映像を適切な画面サイズに自動的に切り換える機能です。
- D4 端子について
コンポーネント入力端子 (ビデオ 1) から、D4 端子ケーブルでアスペクト比制御信号が入った 480i、480p 映像信号が入力されると、映像を適切な画面サイズに自動的に切り換える機能です。
- HDMI 端子について
HDMI(High Definition Multimedia Interface) または DVI(Digital Visual Interface) 信号のアスペクト比情報を検知すると、映像を適切な画面サイズに自動的に切り換える機能です。

- 3 設定が終了したら  を押して、メニューを消す

消費電力を低減する

26の操作で「各種設定」の「初期設定」－「機能設定」画面を表示し、次の操作で設定を行います。

- 1 で「低消費電力」を選び、
 / を押す

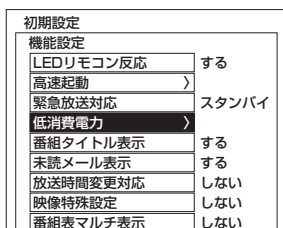

- 2 で設定したい項目を選び、 / を押し、 で設定する

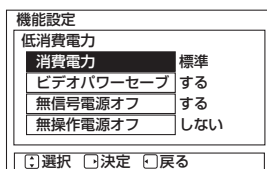

設定項目		内容
消費電力	標準 / 低減(弱) / 低減(強)	明るさを抑えることにより、消費電力を低減することができます。
ビデオパワーセーブ	する / しない	「する」に設定すると、ビデオ入力信号が無い状態が約15秒間続くと、パワーセーピングシステムが働き、本機の消費電力を節減することができます。263
無信号電源オフ	する / しない	「する」に設定すると、地上アナログ放送が終了して映像が無くなったときに、約10分後に自動的に電源がスタンバイ状態になります。
無操作電源オフ	する / しない	「する」に設定すると、リモコンや本体操作のない状態が約3時間以上続いたときに、自動的に電源がスタンバイ状態になります。

- 3 設定が終了したら / を押す

- 4 を押して、メニューを消す

お知らせ

消費電力について

- 低減(強)に設定しているときは、バックライトの調節はできません。179
- バックライト設定 179 により効果が少ない場合があります。
- 映像モードが「センサーオート」のときは、切り換えできません。

無信号電源オフについて

無信号状態でも映像信号が漏れ込んでいる場合などでは、正しく動作しないことがあります。

はじめに

テレビを
設置する

外部機器を
接続する

テレビを
楽しむ

番組を
録画・予約する

録画番組・写真
などを楽しむ

接続した
機器を楽しむ

インターネット
サービスを楽しむ

AVネットワーク
を楽しむ

お好みや使用状態
に合わせて設定する

個別に設定
したいとき



困った
ときは

その他

オフタイマーで自動的に電源を切る

指定した時間が経つと、自動的に電源を切ることができます。
おやすみのときなどにご利用ください。

1 を押す

2 で「オフタイマー」を選び、
を押す

メニュー	
映像モード (スロー)	
番組説明	
ワイド切換 (スタンダード)	
2画面	
予約一覧	
字幕設定 (切)	
■ オフタイマー (切)	
予約録画停止	

3 でお好みの時間を設定する

を押すごとに下図のように切り換わります。

切 / 30分 / 60分 / 90分 / 120分

オフタイマー	
切	
≡ 30分	
≡ 60分	
≡ 90分	
≡ 120分	
 設定	

- オフタイマーの設定時間は 30 分間隔で最大 120 分までです。
- 時間を設定したときからタイマー動作が始まります。

4 設定が終了したら  / を押す

オフタイマーを確認・変更 / 解除したいとき

- ① 1・2 の操作を行います。
オフタイマーの残量時間が 1 分間隔で確認できます。
- ② オフタイマーを変更 / 解除するときは、「変更 / 解除」を選択し、3 の操作で設定時間変更または「切」に設定します。
- ③ 4 の操作で画面表示を消します。

オフタイマー 動作まで あと 25分	
≡ 変更 / 解除	
↑ 戻る	
 選択 (決定)	

5 を押して、メニューを消す

6 電源が切れる
設定した時間になると電源が切れてスタンバイ状態になります。

お知らせ

- 電源を切るとオフタイマーは解除されます。
- オフタイマーは多少の誤差が生じることがあります。
- オフタイマー動作中に停電になりますと、停電が復帰しても、安全のためテレビはスタンバイ状態になります。

番組検索を設定する

番組検索の「ジャンル」、「キーワード」などを設定することができます。

1 次のいずれかの状態にする

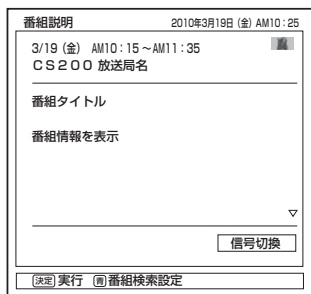

番組説明表示中 **80**

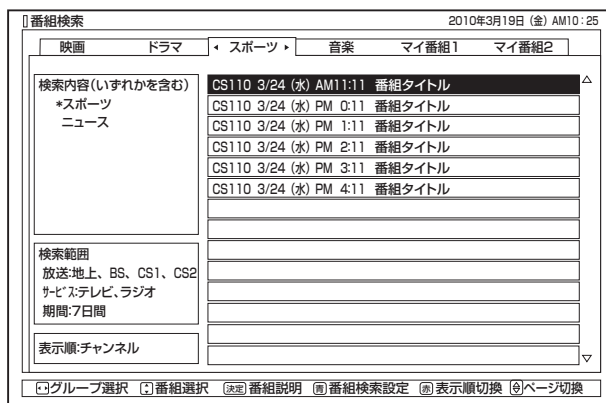

番組検索表示中 **80**

2 **青**を押す

番組検索設定画面が表示されます。

3 **方向キー**で設定するグループを選び、**方向キー**で選択項目を選び、**決定**を押す

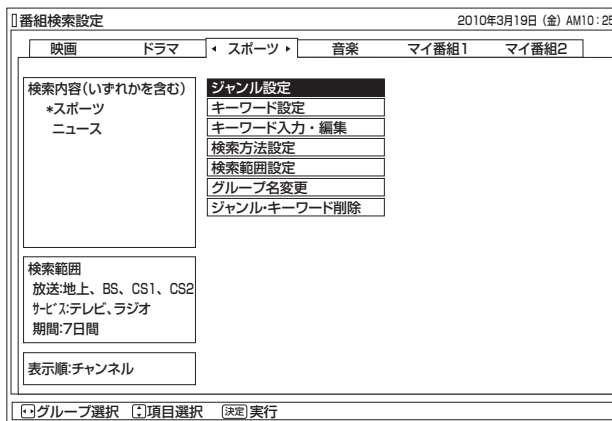

「映画」「ドラマ」「スポーツ」などそれぞれのグループ別に設定できます。

はじめに

テレビを
設置する

外部機器を
接続する

テレビを
楽しむ

番組を
録画・予約する

録画番組・写真
などを楽しむ

接続した
機器を楽しむ

インターネット
サービスを楽しむ

AVネットワーク
を楽しむ

お好みや使用状態
に合わせて設定する

個別に設定
したいとき

困った
ときは

その他



番組検索を設定する (つづき)

4 設定方法を選び設定する

ジャンル設定の場合

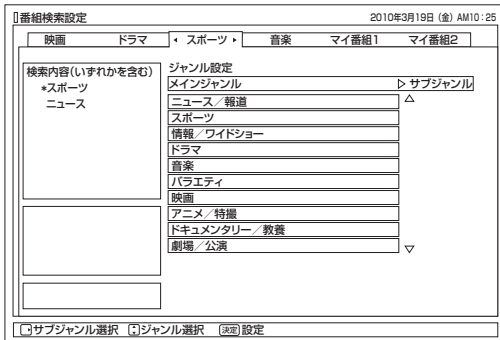

でお好みのジャンルを選び、を押す





- でメインジャンルとサブジャンルの切り換えができます。
- 登録されたジャンル名の前には * マークが表示されます。
- 終了する場合は、を押します。

キーワード設定の場合

キーワード登録できる番組名と番組説明が表示されます。



① を押し、で登録したキーワードの開始位置を選び、を押す

② でキーワードの終了位置を選び、を押す

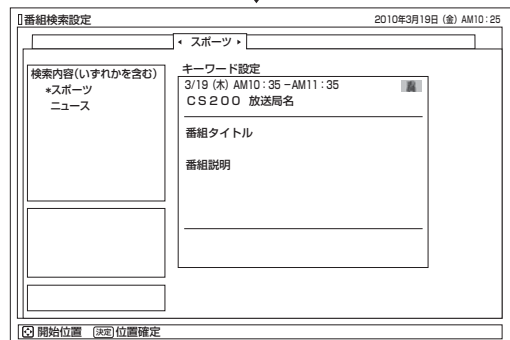
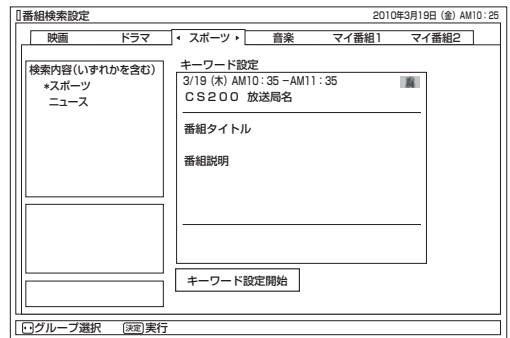
終了する場合は、を押します。



キーワード入力・編集の場合

① で編集したいキーワードを選び、を押す

- 何も表示されていない項目を選択した場合、新規での入力ができます。
- ジャンルの場合は、編集することはできません。

② 文字を入力する

文字の入力方法については 127 ~ 129 をご覧ください。

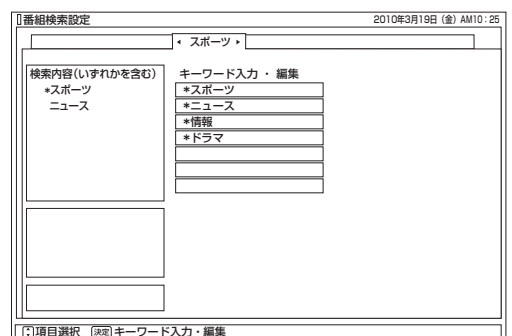

検索方法設定

で検索方法を指定する項目を選び、**決定**を押す

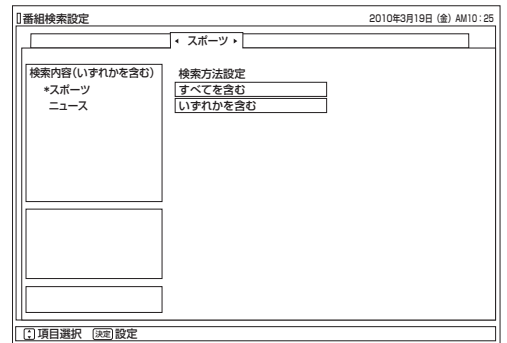

- すべてを含む：設定されたキーワードまたはジャンルがすべて含まれている番組を検索したい場合（AND 検索）
- いずれかを含む：設定されたキーワードまたはジャンルのいずれかが含まれている番組を検索したい場合（OR 検索）

●終了する場合は、を押します。



検索範囲設定の場合

で検索範囲を指定する項目を選び、**決定**を押す

- 放送と、サービスは複数の項目を選択することができます。選択された項目は□内に✓が表示されます。選択された項目を選んで決定ボタンを押すと、選択が解除されます。
- 期間は選択された日にちのがグレーに表示されます。
- スカパー！ e2 の全番組を検索範囲に指定する場合は、CS1、CS2 の両方を選択してください。
- 終了する場合は、を押します。

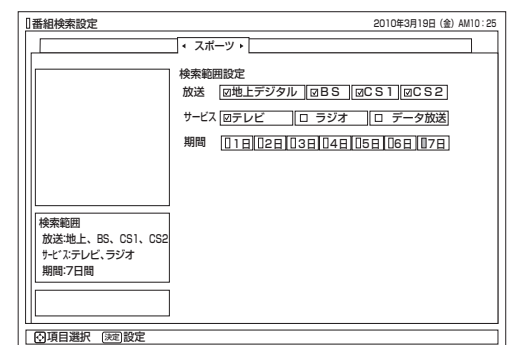

グループ名変更の場合

でグループ名を選び、**決定**を押す

終了する場合は、を押します。



ジャンル、キーワード削除の場合

① で削除する項目を選び、**決定**を押す

複数削除するときは同じことを繰り返します。

② で「削除実行」を選び、**決定**を押す

- 「削除する」と表示された項目が削除されます。
- 終了する場合は、を押します。

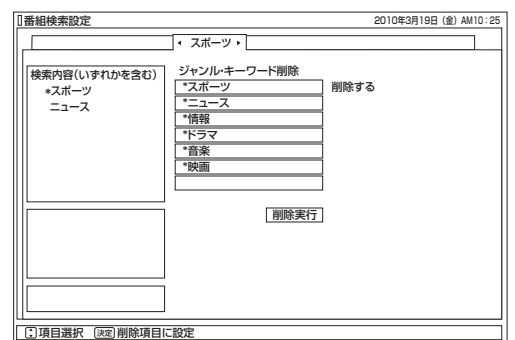

5 を押す

終了します。

はじめに

テレビを
設置する

外部機器を
接続する

テレビを
楽しむ

番組を
録画・予約する

録画番組・写真
などを楽しむ

接続した
機器を楽しむ

インターネット
サービスを楽しむ

AVネットワーク
を楽しむ

お好みや使用状態
に合わせて設定する

個別に設定
したいとき

困った
ときは

その他

視聴制限の設定

視聴制限を設定する

視聴制限（視聴可能年齢）をご使用になるには、暗証番号の登録が必要です。
視聴制限を「する」に設定すると、視聴制限の対象になる番組は暗証番号を入力しないと視聴できません。
お買い上げ時は、視聴制限は「しない」に設定されています。

26 の操作で「各種設定」の「初期設定」画面を表示する

- 1 方向キーで「受信設定」を選び、
決定キーを押す



- 2 方向キーで「制限設定」を選び、
決定キーを押す

制限設定画面が表示されます。

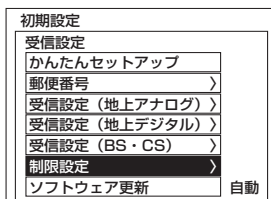

- 3 方向キーで「暗証番号」を選び、
決定キーを押す

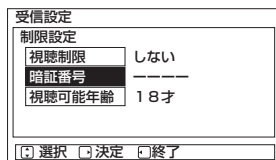

- 4 数字ボタンで暗証番号を入力し、
決定キーを押す

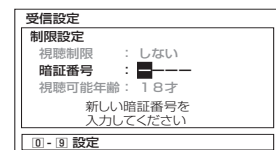

- 暗証番号を確認する画面が表示されます。もう一度、暗証番号を入力してください。
- 暗証番号が登録されると、「視聴制限」は「する」に設定されます。
- 登録した暗証番号は、忘れないようにメモしておいてください。

- 5 方向キーで「視聴可能年齢」を選び、
決定キーを押す

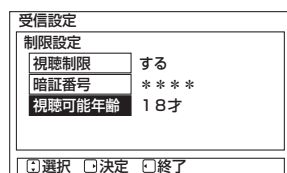

- 6 数字ボタンで年齢を設定し、決定キーを押す

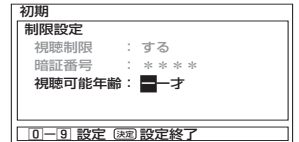

- 7 設定が終了したら、方向キー / 決定キーを押す

- 8 戻るキーを押して、メニューを消す

視聴制限の対象になる番組を選んだとき

視聴制限の対象になる番組を選んだ場合、制限解除画面が表示されます。
暗証番号を入力して、視聴制限を一時的に解除する必要があります。

- 1 数字ボタンで暗証番号を入力し、
決定キーを押す

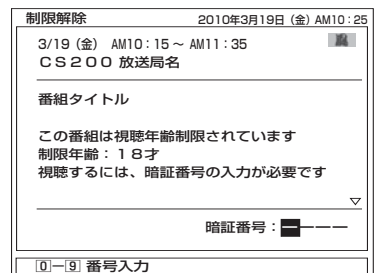

お知らせ

視聴可能年齢について

- 視聴可能年齢は4～20まで1才単位に設定できます。（4～9才は、はじめに0を押してください。）
- 「20」に設定すると番組の対象年齢に関係なく、そのまま視聴できます。
- お買い上げ時は「20」に設定されています。
- 番号を入力している途中で修正するときは、戻るキーを押して、修正したいところまで戻って行ってください。

放送時間変更対応、メール表示などの設定

- 予約した番組が実際に放送される時、登録した時間と異なる場合、放送に合わせて予約実行するかを設定できます。
- デジタル放送局からメール **B7** が着信すると画面下に「メールがあります」と表示されます。また、未読メールがあるときは、を押すと画面右下にマークが表示されます。**B5** これらを表示させないようにすることができます。
- 番組表の表示方法を変更することができます。

26 の操作で「各種設定」の「初期設定」－「機能設定」画面を表示する

1 で設定する項目を選び、 / を押し、 で設定する

初期設定	
機能設定	
LEDリモコン反応	する
高速起動	>
緊急放送対応	スタンバイ
低消費電力	>
番組タイトル表示	する
未読メール表示	する
放送時間変更対応	しない
映像特殊設定	しない

設定項目		内容
LED リモコン反応	する / しない	「する」：リモコンを操作すると、受像ランプが点滅します。正しくリモコン信号を受信できているか確認できます。 「しない」：点滅しないようにするときは、「しない」に設定します。
番組タイトル表示	する / しない	「する」：デジタル放送のチャンネル選局時に番組タイトルを表示します。 「しない」：番組タイトル表示をしないようにするときは「しない」に設定します。
未読メール表示	する / しない	「する」：状況に応じてマークや「メールがあります」を表示します。 「しない」：メールの未読表示をしたくないときは「しない」に設定します。
放送時間変更対応	する / しない	「する」：実際に放送される時間に合わせて予約を実行します。視聴状況によっては、追従できない場合があります。 「しない」：予約登録された時間のまま予約を実行します。
番組表マルチ表示	マルチ 1 / マルチ 2 / しない	「マルチ 1」：1 つのチャンネルに複数のサービスがある場合、3 チャンネル分の表示欄を表示します。 「マルチ 2」：特殊サービスモード用です。通常はマルチ 1 を選択してください。 「しない」：1 つのチャンネルに複数のサービスがある場合、任意の 1 チャンネル分を表示します。表示されないチャンネルは縦の水色の帯で表示されます。

2 設定が終了したら / を押す

3 を押して、メニューを消す

お知らせ

放送時間変更対応について

- 3 時間を越える開始時刻延長には対応しません。
- マニュアル予約は放送時間変更に対応しません。
- 放送時間変更対応を「する」に設定した場合、録画実行中に放送時間が変更になり、他の予約が重なると重なった予約はキャンセルされます。(予約は実行されません。)
- 放送時間の変更を追従できない場合があります。大切な番組を録画する際は、マニュアル予約にて時間に余裕を持たせて録画予約することをお勧めします。

メール表示について

- メールをご覧になるときは **B7** を参照してください。
- 既に未読メールがあるときに新たにメールが着信しても「メールがあります」は表示されません。
- お買い上げ時は、「メール表示」は「する」に設定されています。

番組表マルチ表示について

お買い上げ時は、「番組表マルチ表示」は「しない」に設定されています。

はじめに

テレビを
設置する

外部機器を
接続する

テレビを
楽しむ

番組を
録画・予約する

録画番組・写真
などを楽しむ

接続した
機器を楽しむ

インターネット
サービスを楽しむ

AV ネットワーク
を楽しむ

お好みや使用状態
に合わせて設定する

個別に設定
したいとき



困った
ときは

その他

緊急警報放送を受信できるようにする

警戒宣言や津波警報が発令されたときなどに、災害警報を放送しているチャンネルに切り換えることができます。

26の操作で「各種設定」の「初期設定」－「機能設定」画面を表示する

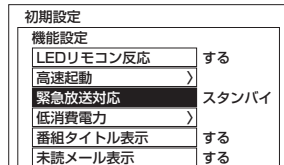

1  で「緊急放送対応」を選び、
 /  を押す

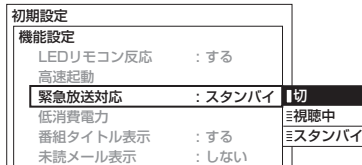

2  で「視聴中」または「スタンバイ」を選ぶ



切	緊急警報放送を受信しないときは、「切」に設定します。
視聴中	警報宣言や津波警報が発令されたときなどに、緊急警報放送が行われていることを案内します。 そのCHを選局するときは、「はい」を選択して決定ボタンを押します。 お買い上げ時は、「視聴中」に設定されています。
スタンバイ	電源がスタンバイ状態のときにも自動的に緊急警報放送を受信することができます。 リモコンや本体操作のない状態が約2時間以上続くと、自動的に電源を「スタンバイ」状態にします。

3 設定が終了したら  /  を押す

4  を押して、メニューを消す



お知らせ

- 本機は、デジタル放送の緊急警報放送のみに対応しています。アナログ放送の緊急警報放送は受信できません。
- 予約録画中、ソフトウェア更新 220 実行中は本機能を設定していても、緊急警報放送は受信できません。
- 緊急放送対応「スタンバイ」の場合
電源スタンバイ（オフ時）の消費電力は、約 20W になります。
- 本体の電源ボタンを押して電源を「切」にしたときは、緊急警報放送は受信できません。
リモコンの電源ボタンで電源を切ってください。

すぐに操作できるようにする（高速起動）

本機では電源が切れている状態から操作がすぐにできるように設定することができます。
ご使用の時間帯に合わせて設定することにより、あまりご使用にならない時間帯では消費電力を低減することができます。

26の操作で「各種設定」の「初期設定」－「機能設定」画面を表示する

- 1  で「高速起動」を選び、
 /  を押す

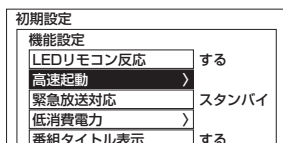

- 3 設定が終了したら  を押す



- 4  を押し、メニューを消す

- 2  で時間帯を選択し、 を押す

チェックマーク「✓」が設定されます。
解除する場合は、再度時間帯を選択して  を押します。

⇔
実行しない 実行する



- すべてを選択するときは、「全て選択」を選んで  を押します。
- すべてを非選択にするときは「全てクリア」を選んで  を押します。

お知らせ

- BS・CS デジタル放送または、地上デジタル放送を受信しない場合は、時刻情報が取得できないために時間帯の設定は無効になります。「全て選択」で全時間帯を設定した場合は、常に高速起動が有効になります。
- 本体の電源ボタンを押して電源を「切」にしたときは、高速起動は働きません。

実行する	リモコンで電源オフにすると、映像・音声などの信号は停止しますが、電源が切れている状態からすばやく起動できるようになります。ただし、電源オフ時の消費電力は約 20W となります。
実行しない	電源オフにすると、映像・音声などの信号は停止し、待機消費電力を少なく（待機時約 0.2W）します。

お買い上げ時はすべて「実行しない」に設定されています。

はじめに

テレビを
設置する

外部機器を
接続する

テレビを
楽しむ

番組を
録画・予約する

録画番組・写真
などを楽しむ

接続した
機器を楽しむ

インターネット
サービスを楽しむ

AVネットワーク
を楽しむ

お好みや使用状態
に合わせて設定する

個別に設定
したいとき

困った
ときは

その他

録画番組出力に連動して録画する

入力自動録画に対応した外部機器をご使用になるときは、録画番組出力に連動して外部録画機器にダビングすることができます。

外部録画機器の取扱説明書を併せてご覧ください。

26の操作で「各種設定」の「初期設定」－「外部機器接続設定」画面を表示し、次の操作で設定を行います。

- 1 で「入力自動録画」を選び、
 / を押す

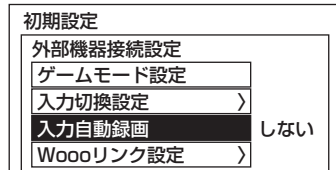

- 2 でモードを選ぶ

で下記モードが選択できます。

する / しない

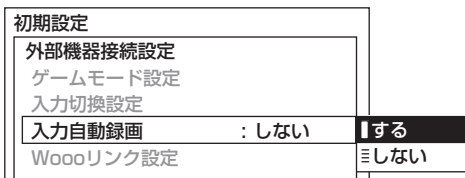

する	ダビング先が「外部アナログ機器」の場合、ダビングの動作に連動して、デジタル放送 / 録画番組出力端子 59 から映像・音声信号が出力されます。通常は、映像・音声信号は出力されません。入力自動録画機器をご使用になる場合に設定します。
しない	入力自動録画機器をご使用にならない場合に設定します。 お買い上げ時は「しない」に設定されています。

- 3 設定が終了したら / を押す

- 4 を押して、メニューを消す

お知らせ

入力自動録画設定について

入力自動録画に対応した外部録画機器は、本機の映像信号出力を検知して録画を開始するため、番組の始まりが一部録画されないことがあります。

映像特殊設定について

店頭展示用の設定です。通常は「しない」でお使いください。

26 の操作で「初期設定」の「機能設定」画面を表示する

1 で「機能設定」を選び、
 / を押す

各種設定	
映像設定	
音声設定	受信設定 >
画面設定	通信設定 >
初期設定	外部機器接続設定 >
各種情報	機能設定 >
	ディスク設定 >
	時刻設定 >
	設定の初期化 >

2 で「映像特殊設定」を選び、
 / を押す

初期設定	
機能設定	
LEDリモコン反応	する
高速起動	>
緊急放送対応	スタンバイ
低消費電力	
番組タイトル表示	する
未読メール表示	する
放送時間変更対応	しない
映像特殊設定	しない
番組表マルチ表示	しない

3 でモードを選ぶ

初期設定		
機能設定		
LEDリモコン反応	: する	
高速起動		
緊急放送対応	: スタンバイ	
低消費電力		
番組タイトル表示	: する	
未読メール表示	: する	しない
放送時間変更対応	: しない	固定
映像特殊設定	: しない	デモ1
番組表マルチ表示	: しない	デモ2

で下記モードが選択できます。

- 「しない」 : 通常モード
通常はこのモードでお使いください。
- 「固定」 : 映像設定の固定モード
映像設定の操作はできません。
- 「デモ1 ~ 2」 : デモモード

デモ機能は、店頭展示用のため予告なく変更することがあります。

4 設定が終了したら / を押す

5 を押して、メニューを消す

はじめに
テレビを
設置する
外部機器を
接続する
テレビを
楽しむ
番組を
録画・予約する
録画番組・写真
などを楽しむ
接続した
機器を楽しむ
インターネット
サービスを楽しむ
AVネットワーク
を楽しむ
お好みや使用状態
に合わせて設定する
個別に設定
したいとき
困った
ときは
その他

個別に設定したいとき

かんたんセットアップで基本的な設定は完了します。
さらに、不要なチャンネルをとばしたり、チャンネルを追加することもできます。

お住まいの地域に合わせて受信設定をする	200
■ 郵便番号を設定する	200
地上アナログ (UHF/VHF) 放送の受信設定	201
■ 地域番号によるチャンネルの合わせかた	201
■ 地上アナログ放送地域番号一覧表	202
■ マニュアルによるチャンネルの合せかた	208
■ 受信モードの設定について	210
■ 10 キー方式に変える	210
■ 空きチャンネルを飛び越し選局したいとき	211
■ 映像が不安定になるとき	211
地上デジタル放送の受信設定	212
■ 地域名によるチャンネルの合わせかた	212
■ 地上デジタル放送地域名一覧表	213
■ マニュアルで CH ボタンの登録を変更する	215
■ チャンネルを飛び越し選局したいとき	215
■ 受信周波数変更を設定する	216
BS・CS デジタル放送の受信設定	217
■ マニュアルで CH ボタンの登録を変更する	217
■ チャンネルを飛び越し選局したいとき	218
■ 受信設定を変更する	218
■ アンテナの設定を変更する	219
ソフトウェア更新を設定する	220
ISP (プロバイダー) を設定する	221
■ 手動で設定するには	221
LAN 接続機器との接続確認をする	223
通信テストについて	224
時刻を設定する	225
HDD/iVDR (ハードディスク) を設定する	226
インターネット、登録データ、受信設定などを初期化したいとき	227

はじめに

テレビを
設置する

外部機器を
接続する

テレビを
楽しむ

番組を
録画・予約する

録画番組・写真
などを楽しむ

接続した
機器を楽しむ

インターネット
サービスを楽しむ

AV ネットワーク
を楽しむ

お好みや使用状態
に合わせて設定する

個別に設定
したいとき

困った
ときは

その他

お住まいの地域に合わせて受信設定をする

郵便番号を設定する

この設定を行うと、お住まいの地域に関するデジタル放送の緊急放送やデータ放送を受信することができます。

26の操作で「各種設定」の「初期設定」画面を表示し、次の操作で設定を行います。

1 で「受信設定」を選び、 / を押す

で「郵便番号」を選び、 / を押す

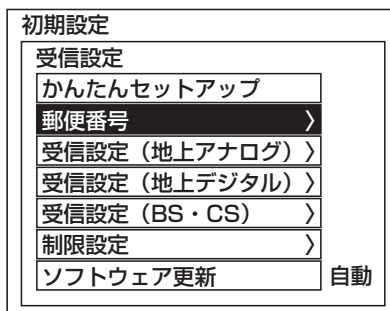

お知らせ

- 郵便番号、地域番号を消去する場合は全て「0」（）を設定し、 を押します。
- 郵便番号を入力している途中で修正するときは、 をくり返し押し、修正したいところまで戻してください。

2 お住まいの地域の郵便番号（7桁）を

あ で押し、 を押す

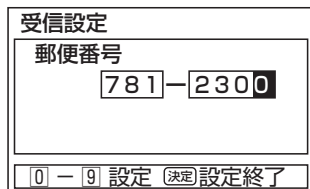
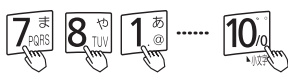

3 を押し、メニューを消す

地上アナログ (UHF/VHF) 放送の受信設定

地域番号によるチャンネルの合わせかた

お住まいの都市の地域番号を入力すると、地域番号一覧表に記載された放送局を設定することができます。地域番号一覧表に記載されていない地域の方や、地域番号によるチャンネル設定後その他のチャンネルを追加したい場合は、「マニュアルによるチャンネルの合わせかた」[208](#)をご覧ください。

1 地域番号一覧表からお住まいの都市の地域番号を調べる [202](#)～[207](#)

[26](#)の操作で「各種設定」の「初期設定」画面を表示し、次の操作で設定を行います。

2 方向キーで「受信設定」を選び、決定キーを押す

方向キーで「受信設定(地上アナログ)」を選び、決定キーを押す



3 方向キーで「CHボタン」を選び、決定キーを押す

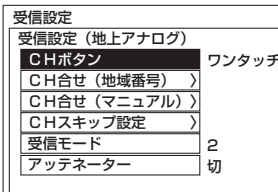

4 方向キーで「ワンタッチ」を選び、決定キーを押す

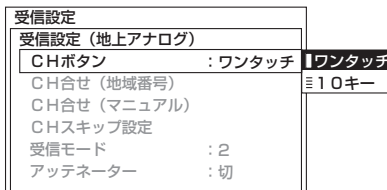

- 通常は「ワンタッチ」でお使いください。お買い上げ時は、「ワンタッチ」に設定されています。
- ワンタッチ：リモコンのチャンネルボタンを1回押すだけで選局できます。
- 10キー：2桁の数字で選局できます。[210](#)

5 方向キーで「CH合せ(地域番号)」を選び、決定キーを押す

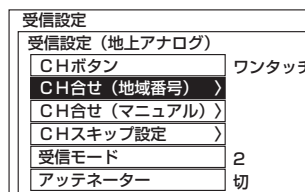

6 【地域番号一覧表】[202](#)～[207](#)を参照して、10キーで地域番号を設定し、決定キーを押す

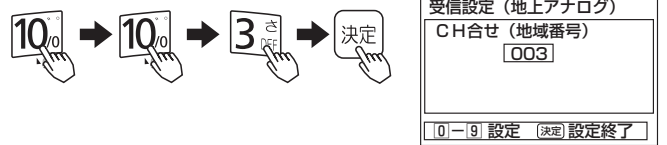

7 電源キーを押し、メニューを消す

お知らせ

- 一覧表の都市名にお住まいの場合でも、場所によって放送局が異なる場合があります。このような場合は、チャンネルの合わせかた(マニュアル)[208](#)によって設定を行ってください。一部の放送局(●マーク)は、CHスキップ設定が「スキップする」に設定されています。必要に応じて、CHスキップ設定[211](#)を「スキップしない」に設定してください。
- 地上デジタル放送用のチャンネルを確保するために、一部のアナログ放送局(中継局)のチャンネルを変更する作業が行われています。一部の対象となる地域では、従来のチャンネル配置に加え、新しいチャンネル配置を記載しておりますので、これらの地域にお住まいの方で、チャンネル受信ができない場合は、新しいチャンネル配置の地域番号(●マーク)で設定を行ってください。
(例) 宇都宮 009 (従来のチャンネル配置)
宇都宮※ 141 (新しいチャンネル配置)

メモ

お買い上げ時の設定に戻すには、手順[6](#)で「000」(10キー → 10キー → 10キー)を入力します。

地域番号の入力について

[6](#)の操作のときに、頭に「0」の付く番号は、「0」を省略することができます。

003のとき



013のとき



はじめに

テレビを
設置する

外部機器を
接続する

テレビを
楽しむ

番組を
録画・予約する

録画番組・写真
などを楽しむ

接続した
機器を楽しむ

インターネット
サービスを楽しむ

AVネットワーク
を楽しむ

お好みや使用状態
に合わせて設定する

個別に設定
したいとき

困った
ときは

その他

地上アナログ (UHF/VHF) 放送の受信設定 (つづき)

〔地上アナログ放送地域番号一覧表〕

(2009年12月現在)

() 内の数字は表示番号を示します。
 () の表示がない場合は受信チャンネル番号が表示番号になります。

お知らせ

「地上テレビジョン放送のデジタル化」に際し、一部の地域では、チャンネルの変更が行われる場合があります。一部の対象となる地域については、従来のチャンネル配置に加え、新しいチャンネル配置も記載しています。(※ マーク)

都道府県	都市名	地域番号	1	2	3	4	5	6	7	8	9	10	11	12
北海道	札幌(江別)	001	1 HBC 北海道放送		3 NHK 総合	17 TVH	5 STV 札幌テレビ			27 UHB		35 HTB 北海道テレビ		12 NHK 教育
	旭川	048		2 NHK 教育		33 TVH	37 UHB	39 HTB 北海道テレビ	7 STV 札幌テレビ		9 NHK 総合		11 HBC 北海道放送	
	北見	049		2 NHK 教育					7 STV 札幌テレビ	53 HBC 北海道放送	9 NHK 総合	59 UHB	61 HTB 北海道テレビ	
	帯広	050				4 NHK 総合		6 HBC 北海道放送	32 UHB		34 HTB 北海道テレビ	10 STV 札幌テレビ		12 NHK 教育
	釧路	051		2 NHK 教育	39 HTB 北海道テレビ	41 UHB			7 STV 札幌テレビ		9 NHK 総合		11 HBC 北海道放送	
	函館	052	21 TVH	27 UHB	35 HTB 北海道テレビ	4 NHK 総合		6 HBC 北海道放送				10 NHK 教育		12 STV 札幌テレビ
	苫小牧	066	47 TVH	49 NHK 教育	51 NHK 総合	53 UHB	55 HBC 北海道放送	57 STV 札幌テレビ	61 HTB 北海道テレビ					
	小樽	067		2 NHK 教育		4 HTB 北海道テレビ			7 STV 札幌テレビ		9 HBC 北海道放送	24 TVH	11 NHK 総合	26 UHB
	室蘭	068		2 NHK 教育	29 TVH	37 UHB	39 HTB 北海道テレビ		7 STV 札幌テレビ		9 NHK 総合		11 HBC 北海道放送	
	名寄	100	24 HTB 北海道テレビ		26 UHB	4 NHK 総合		6 STV 札幌テレビ				10 HBC 北海道放送		12 NHK 教育
	稚内	101				22 STV 札幌テレビ	24 HTB 北海道テレビ	26 UHB	28 NHK 総合	30 NHK 教育		10 HBC 北海道放送		
	網走	102	1 HBC 北海道放送		3 NHK 総合		5 STV 札幌テレビ		27 UHB		35 HTB 北海道テレビ			12 NHK 教育
青森	青森(弘前)	002	1 RAB 青森放送		3 NHK 総合		5 NHK 教育		34 青森朝日 放送		38 ATV 青森テレビ			
	八戸	053				31 青森朝日 放送		33 ATV 青森テレビ	7 NHK 教育		9 NHK 総合		11 RAB 青森放送	
	むつ	103			4 NHK 総合			56 青森朝日 放送		58 ATV 青森テレビ		10 RAB 青森放送		12 NHK 教育
岩手	盛岡	003			4 NHK 総合			6 IBC テレビ		8 NHK 教育		33 めんこい テレビ	31 岩手朝日 テレビ	35 テレビ 岩手
	釜石	104		2 NHK 総合		58 テレビ 岩手		60 めんこい テレビ		62 岩手朝日 テレビ		10 IBC テレビ		12 NHK 教育
	二戸	105		2 IBC テレビ			5 NHK 総合		27 岩手朝日 テレビ	29 めんこい テレビ	37 テレビ 岩手			12 NHK 教育
宮城	仙台	004	1 TBC テレビ		3 NHK 総合		5 NHK 教育		32 KHB 東日本放送		34 ミヤギ テレビ			仙台放送
	石巻	106	59 TBC テレビ		51 NHK 総合		49 NHK 教育		61 KHB 東日本放送		55 ミヤギ テレビ			57 仙台放送
	気仙沼	107		2 NHK 総合		4 TBC テレビ		6 仙台放送	37 ミヤギ テレビ	43 KHB 東日本放送		10 NHK 教育		
秋田	秋田	005		2 NHK 教育					31 AAB 秋田 朝日放送	37 AKT 秋田テレビ	9 NHK 総合		11 ABS 秋田放送	
	大館	054				4 NHK 総合	57 AKT 秋田テレビ	6 ABS 秋田放送		8 NHK 教育				59 AAB 秋田 朝日放送
	大曲(横手)	108		43 NHK 教育					41 AAB 秋田 朝日放送	51 AKT 秋田テレビ	45 NHK 総合		47 ABS 秋田放送	

チャンネルボタン		1	2	3	4	5	6	7	8	9	10	11	12
都道府県	都市名 地域番号	受信チャンネル 放送局名											
山形	山形 006				4 NHK 教育		36 テレビ ユー山形		8 NHK 総合		10 YBC 山形放送	30 さくらんぼ テレビ	38 YTS 山形テレビ
	鶴岡 (酒田) 055	1 YBC 山形放送		3 NHK 総合			6 NHK 教育		22 テレビ ユー山形		39 YTS 山形テレビ		24 さくらんぼ テレビ
	米沢 109				50 NHK 教育		56 テレビ ユー山形		52 NHK 総合		54 YBC 山形放送	60 さくらんぼ テレビ	58 YTS 山形テレビ
福島	福島 (郡山) 007		2 NHK 教育		31 テレビ ユー福島			33 福島中央 テレビ	35 KFB 福島放送	9 NHK 総合		11 福島 テレビ	
	会津若松 056	1 NHK 総合		3 NHK 教育			6 福島 テレビ		37 福島中央 テレビ	41 KFB 福島放送			47 テレビ ユー福島
	いわき 057		32 テレビ ユー福島		4 NHK 総合		34 福島中央 テレビ		8 福島 テレビ		10 NHK 教育		36 KFB 福島放送
茨城	水戸 008	44(1) NHK 総合		46(3) NHK 教育	42(4) 日本 テレビ		40(6) TBS		38(8) フジ テレビジョン		36(10) テレビ 朝日		32(12) テレビ 東京
	日立 (ひたちなか) 069	52(1) NHK 総合		50(3) NHK 教育	54(4) 日本 テレビ		56(6) TBS		58(8) フジ テレビジョン		60(10) テレビ 朝日		62(12) テレビ 東京
栃木	宇都宮 009	29(1) NHK 総合		27(3) NHK 教育	25(4) 日本 テレビ		23(6) TBS	●31 とちぎ テレビ	21(8) フジ テレビジョン		19(10) テレビ 朝日		17(12) テレビ 東京
	宇都宮※ 141	51(1) NHK 総合		49(3) NHK 教育	53(4) 日本 テレビ		55(6) TBS	●31 とちぎ テレビ	57(8) フジ テレビジョン		41(10) テレビ 朝日		44(12) テレビ 東京
	矢板 070	51(1) NHK 総合		49(3) NHK 教育	53(4) 日本 テレビ		55(6) TBS	●33(31) とちぎ テレビ	57(8) フジ テレビジョン		59(10) テレビ 朝日		61(12) テレビ 東京
	矢板※ 142	40(1) NHK 総合		30(3) NHK 教育	36(4) 日本 テレビ		42(6) TBS	●33(31) とちぎ テレビ	45(8) フジ テレビジョン		59(10) テレビ 朝日		61(12) テレビ 東京
群馬	前橋 (高崎) 010	52(1) NHK 総合		50(3) NHK 教育	54(4) 日本 テレビ		56(6) TBS		58(8) フジ テレビジョン		60(10) テレビ 朝日	●48 群馬 テレビ	62(12) テレビ 東京
	桐生 071	43(1) NHK 総合		45(3) NHK 教育	39(4) 日本 テレビ		37(6) TBS		35(8) フジ テレビジョン		33(10) テレビ 朝日	●41(48) 群馬 テレビ	31(12) テレビ 東京
	桐生※ 143	51(1) NHK 総合		57(3) NHK 教育	53(4) 日本 テレビ		55(6) TBS		35(8) フジ テレビジョン		59(10) テレビ 朝日	●41(48) 群馬 テレビ	61(12) テレビ 東京
埼玉	さいたま 011	1 NHK 総合		3 NHK 教育	4 日本 テレビ	●14 東京 MX テレビ	6 TBS		8 フジ テレビジョン	●38 テレ玉	10 テレビ 朝日		12 テレビ 東京
	熊谷 (児玉) 072	33(1) NHK 総合		35(3) NHK 教育	25(4) 日本 テレビ		23(6) TBS		21(8) フジ テレビジョン	●28(38) テレ玉	19(10) テレビ 朝日		17(12) テレビ 東京
	熊谷 (児玉)※ 144	51(1) NHK 総合		35(3) NHK 教育	53(4) 日本 テレビ		55(6) TBS		57(8) フジ テレビジョン	●30(38) テレ玉	59(10) テレビ 朝日		61(12) テレビ 東京
	秩父 110	51(1) NHK 総合		49(3) NHK 教育	53(4) 日本 テレビ		55(6) TBS		57(8) フジ テレビジョン	●47(38) テレ玉	59(10) テレビ 朝日		61(12) テレビ 東京
	秩父※ 145	14(1) NHK 総合		49(3) NHK 教育	16(4) 日本 テレビ		18(6) TBS		29(8) フジ テレビジョン	●47(38) テレ玉	38(10) テレビ 朝日		44(12) テレビ 東京
千葉	千葉 012	1 NHK 総合		3 NHK 教育	4 日本 テレビ	●14 東京 MX テレビ	6 TBS		8 フジ テレビジョン		10 テレビ 朝日	●46 チバ テレビ	12 テレビ 東京
	銚子 111	51(1) NHK 総合		49(3) NHK 教育	53(4) 日本 テレビ		55(6) TBS		57(8) フジ テレビジョン		59(10) テレビ 朝日	●39(46) チバ テレビ	61(12) テレビ 東京
東京	23区 013	1 NHK 総合		3 NHK 教育	4 日本 テレビ	●14 東京 MX テレビ	6 TBS	●38 テレ玉	8 フジ テレビジョン	●42 tvk	10 テレビ 朝日	●46 チバ テレビ	12 テレビ 東京
	八王子 073	51(1) NHK 総合		49(3) NHK 教育	53(4) 日本 テレビ	●47(14) 東京 MX テレビ	55(6) TBS		57(8) フジ テレビジョン		59(10) テレビ 朝日		61(12) テレビ 東京
	八王子※ 146	33(1) NHK 総合		29(3) NHK 教育	35(4) 日本 テレビ	●40(14) 東京 MX テレビ	37(6) TBS		31(8) フジ テレビジョン		45(10) テレビ 朝日		62(12) テレビ 東京
	多摩 074	30(1) NHK 総合		32(3) NHK 教育	26(4) 日本 テレビ	●28(14) 東京 MX テレビ	24(6) TBS		22(8) フジ テレビジョン		20(10) テレビ 朝日		18(12) テレビ 東京
	多摩※ 147	49(1) NHK 総合		47(3) NHK 教育	51(4) 日本 テレビ	●61(14) 東京 MX テレビ	53(6) TBS		55(8) フジ テレビジョン		57(10) テレビ 朝日		59(12) テレビ 東京

はじめに
テレビを
設置する
外部機器を
接続する
テレビを
楽しむ
番組を
録画・予約する
録画番組・写真
などを楽しむ
接続した
機器を楽しむ
インターネット
サービスを楽しむ
AVネットワーク
を楽しむ
お好みや使用状態
に合わせて設定する
個別に設定
したいとき
困った
ときは
その他

地上アナログ (UHF/VHF) 放送の受信設定 (つづき)

チャンネルボタン		1	2	3	4	5	6	7	8	9	10	11	12	
都道府県	都市名	地域番号	受信チャンネル 放送局名											
神奈川県	横浜みなと	112	52(1) NHK 総合		50(3) NHK 教育	54(4) 日本 テレビ		56(6) TBS		58(8) フジ テレビジョン	●48(42) tvk	60(10) テレビ 朝日		62(12) テレビ 東京
	横浜	014	1 NHK 総合		3 NHK 教育	4 日本 テレビ	●14 東京 MX テレビ	6 TBS		8 フジ テレビジョン	●42 tvk	10 テレビ 朝日		12 テレビ 東京
	平塚 (茅ヶ崎)	075	33(1) NHK 総合		29(3) NHK 教育	35(4) 日本 テレビ		37(6) TBS		39(8) フジ テレビジョン	●31(42) tvk	41(10) テレビ 朝日		43(12) テレビ 東京
	小田原	076	52(1) NHK 総合		50(3) NHK 教育	54(4) 日本 テレビ		56(6) TBS		58(8) フジ テレビジョン	●46(42) tvk	60(10) テレビ 朝日		62(12) テレビ 東京
	秦野	077	47(1) NHK 総合		49(3) NHK 教育	51(4) 日本 テレビ		53(6) TBS		55(8) フジ テレビジョン	●61(42) tvk	57(10) テレビ 朝日		59(12) テレビ 東京
新潟	新潟 (長岡)	015				21 新潟 テレビ 21	5 BSN	29 TeNY テレビ新潟		8 NHK 総合		35 NST		12 NHK 教育
	上越	078	1 NHK 教育		3 NHK 総合			27 TeNY テレビ新潟		33 NST		10 BSN		37 新潟 テレビ 21
富山	富山	016	1 KNB 北日本放送		3 NHK 総合					32 チューリップ テレビ		10 NHK 教育		34 BBT 富山テレビ
	高岡	079	50 KNB 北日本放送		48 NHK 総合					42 チューリップ テレビ		46 NHK 教育		44 BBT 富山テレビ
石川	金沢 (小松)	017				4 NHK 総合		6 MRO	25 北陸朝日 放送	8 NHK 教育		33 テレビ 金沢		37 石川 テレビ
	七尾	115					5 NHK 教育		59 北陸朝日 放送		9 NHK 総合	57 テレビ 金沢	11 MRO	55 石川 テレビ
福井	福井	018			3 NHK 教育						9 NHK 総合		11 FBC テレビ	39 福井 テレビ
	敦賀	116				38 福井 テレビ		6 NHK 総合		8 FBC テレビ				12 NHK 教育
山梨	甲府	019	1 NHK 総合		3 NHK 教育		5 YBS 山梨放送	37 UTY						
長野	長野 1	113		44(2) NHK 総合			50(20) a b n 長野 朝日放送		40(30) テレビ 信州	42(38) NBS 長野放送	46(9) NHK 教育		48(11) SBC 信越放送	
	長野 2	020		2 NHK 総合			20 a b n 長野 朝日放送		30 テレビ 信州	38 NBS 長野放送	9 NHK 教育		11 SBC 信越放送	
	飯田	058	40 NBS 長野放送		3 NHK 教育	4 NHK 総合		6 SBC 信越放送	42 テレビ 信州		44 a b n 長野 朝日放送			
	松本	080		44 NHK 総合			50 a b n 長野 朝日放送		48 テレビ 信州	42 NBS 長野放送	46 NHK 教育		40 SBC 信越放送	
	岡谷 (諏訪)	114				4 NHK 総合		6 SBC 信越放送		8 NHK 教育		47 NBS 長野放送	59 テレビ 信州	61 a b n 長野 朝日放送
岐阜	岐阜 (大垣)	021	1 東海 テレビ		3 NHK 総合		5 CBC		35 中京 テレビ	25 テレビ 愛知	9 NHK 教育		11 メーテレ	37 岐阜 テレビ
	高山	117		2 NHK 教育		4 NHK 総合		6 CBC		8 東海 テレビ		26 中京 テレビ	38 岐阜 テレビ	12 メーテレ
	中津川	118		26 中京 テレビ		4 NHK 総合		6 メーテレ		8 CBC		10 東海 テレビ	28 岐阜 テレビ	12 NHK 教育
静岡県	静岡 (清水)	022		2 NHK 教育		31 静岡第一 テレビ	33 静岡朝日 テレビ	35 テレビ 静岡			9 NHK 総合		11 SBS	
	浜松	059				4 NHK 総合		6 SBS		8 NHK 教育	28 静岡朝日 テレビ	30 静岡第一 テレビ		34 テレビ 静岡
	富士 (富士宮)	081		54 NHK 教育		27 静岡第一 テレビ		29 静岡朝日 テレビ		52 NHK 総合		41 SBS		39 テレビ 静岡
	沼津 (三島)	082		51 NHK 教育		61 静岡第一 テレビ		57 静岡朝日 テレビ		53 NHK 総合		55 SBS		59 テレビ 静岡
	藤枝	119	42 NHK 総合		44 NHK 教育		40 SBS			24 静岡第一 テレビ		26 静岡朝日 テレビ		38 テレビ 静岡

チャンネルボタン		1	2	3	4	5	6	7	8	9	10	11	12
都道府県	都市名 地域番号	受信チャンネル 放送局名											
静岡	島田 083	15(1) NHK 総合		18(3) NHK 教育		22(5) SBS			48 静岡第一 テレビ		50 静岡朝日 テレビ		58 テレビ 静岡
	島田※ 150	56(1) NHK 総合		54(3) NHK 教育		62(5) SBS			48 静岡第一 テレビ		50 静岡朝日 テレビ		58 テレビ 静岡
愛知	名古屋 023	1 東海 テレビ		3 NHK 総合		5 CBC		25 テレビ 愛知	●37 岐阜 テレビ	9 NHK 教育	●33 三重 テレビ	11 メ〜テレ	35 中京 テレビ
	豊橋 (豊川) 084	56(1) 東海 テレビ		54(3) NHK 総合		62(5) CBC		52(25) テレビ 愛知		50(9) NHK 教育		60(11) メ〜テレ	58(35) 中京 テレビ
	豊田 085	57(1) 東海 テレビ		53(3) NHK 総合		55(5) CBC		49(25) テレビ 愛知		51(9) NHK 教育		61(11) メ〜テレ	59(35) 中京 テレビ
	蒲郡田原 120	38(1) 東海 テレビ		44(3) NHK 総合		36(5) CBC		32(25) テレビ 愛知		46(9) NHK 教育		42(11) メ〜テレ	40(35) 中京 テレビ
三重	津 024	1 東海 テレビ		3 NHK 総合		5 CBC		25 テレビ 愛知		9 NHK 教育	33 三重 テレビ	11 メ〜テレ	35 中京 テレビ
	伊勢 086	57(1) 東海 テレビ		53(3) NHK 総合		55(5) CBC				49(9) NHK 教育	59(33) 三重 テレビ	61(11) メ〜テレ	47(35) 中京 テレビ
	名張 (伊賀) 121	52 NHK 総合	2 NHK 総合	54 中京 テレビ	4 MBS 毎日放送	56 メ〜テレ	6 ABC テレビ	58 三重 テレビ	8 関西 テレビ	60 CBC	10 よみうり テレビ	62 東海 テレビ	12 NHK 教育
滋賀	大津 025		28(2) NHK 総合		36(4) MBS 毎日放送		38(6) ABC テレビ		40(8) 関西 テレビ	●34 KBS 京都	42(10) よみうり テレビ	30 BBC びわ湖放送	46(12) NHK 教育
	彦根 087		52(2) NHK 総合		54(4) MBS 毎日放送		58(6) ABC テレビ		60(8) 関西 テレビ	●34 KBS 京都	62(10) よみうり テレビ	56(30) BBC びわ湖放送	50(12) NHK 教育
京都	京都 026		2 NHK 総合		4 MBS 毎日放送	●19 テレビ 大阪	6 ABC テレビ	●26 奈良 テレビ	8 関西 テレビ	34 KBS 京都	10 よみうり テレビ	●36 サン テレビ	12 NHK 教育
	舞鶴1 122		43(2) NHK 総合		33(4) MBS 毎日放送		35(6) ABC テレビ		39(8) 関西 テレビ	37(34) KBS 京都	41(10) よみうり テレビ		45(12) NHK 教育
	舞鶴2 123		51(2) NHK 総合		53(4) MBS 毎日放送		55(6) ABC テレビ		59(8) 関西 テレビ	57(34) KBS 京都	61(10) よみうり テレビ		49(12) NHK 教育
	福知山 124		50(2) NHK 総合		54(4) MBS 毎日放送	56(34) KBS 京都	58(6) ABC テレビ		60(8) 関西 テレビ		62(10) よみうり テレビ		52(12) NHK 教育
	宮津 125		43(2) NHK 総合		33(4) MBS 毎日放送		35(6) ABC テレビ		37(8) 関西 テレビ	39(34) KBS 京都	41(10) よみうり テレビ		45(12) NHK 教育
大阪	大阪 027		2 NHK 総合		4 MBS 毎日放送	19 テレビ 大阪	6 ABC テレビ	●30 テレビ 和歌山	8 関西 テレビ	●34 KBS 京都	10 よみうり テレビ	●36 サン テレビ	12 NHK 教育
兵庫	神戸 028		2 NHK 総合	36 サン テレビ	4 MBS 毎日放送	●19 テレビ 大阪	6 ABC テレビ	●30 テレビ 和歌山	8 関西 テレビ	●34 KBS 京都	10 よみうり テレビ		12 NHK 教育
	神戸北 130		28(2) NHK 総合	36 サン テレビ	18(4) MBS 毎日放送	19 テレビ 大阪	20(6) ABC テレビ		22(8) 関西 テレビ		24(10) よみうり テレビ		26(12) NHK 教育
	神戸北※ 148		28(2) NHK 総合	36 サン テレビ	31(4) MBS 毎日放送	19 テレビ 大阪	41(6) ABC テレビ		43(8) 関西 テレビ		47(10) よみうり テレビ		45(12) NHK 教育
	川西1 131		29(2) NHK 総合	33(36) サン テレビ	35(4) MBS 毎日放送	21(19) テレビ 大阪	37(6) ABC テレビ		39(8) 関西 テレビ		41(10) よみうり テレビ		31(12) NHK 教育
	川西2 132		49(2) NHK 総合	53(36) サン テレビ	55(4) MBS 毎日放送	47(19) テレビ 大阪	57(6) ABC テレビ		59(8) 関西 テレビ		61(10) よみうり テレビ		51(12) NHK 教育
	姫路 088		50(2) NHK 総合	56(36) サン テレビ	54(4) MBS 毎日放送		58(6) ABC テレビ		60(8) 関西 テレビ		62(10) よみうり テレビ		52(12) NHK 教育
	明石 (加古川) 089		51(2) NHK 総合	55(36) サン テレビ	53(4) MBS 毎日放送	●19 テレビ 大阪	57(6) ABC テレビ		59(8) 関西 テレビ		61(10) よみうり テレビ		49(12) NHK 教育
	三木 090		44(2) NHK 総合	36 サン テレビ	34(4) MBS 毎日放送		38(6) ABC テレビ		40(8) 関西 テレビ		42(10) よみうり テレビ		46(12) NHK 教育
奈良	奈良 (橿原) 029		2 NHK 総合		4 MBS 毎日放送	●19 テレビ 大阪	6 ABC テレビ		8 関西 テレビ	55 奈良 テレビ	10 よみうり テレビ	●34 KBS 京都	12 NHK 教育
	五条 126		43(2) NHK 総合		33(4) MBS 毎日放送		35(6) ABC テレビ		37(8) 関西 テレビ	41(55) 奈良 テレビ	39(10) よみうり テレビ		45(12) NHK 教育

- はじめに
- テレビを
設置する
- 外部機器を
接続する
- テレビを
楽しむ
- 番組を
録画・予約する
- 録画番組・写真
などを楽しむ
- 接続した
機器を楽しむ
- インターネット
サービスを楽しむ
- AVネットワーク
を楽しむ
- お好みや使用状態
に合わせて設定する
- 個別に設定
したいとき
- 困った
ときは
- その他

地上アナログ (UHF/VHF) 放送の受信設定 (つづき)

チャンネルボタン		1	2	3	4	5	6	7	8	9	10	11	12	
都道府県	都市名	地域番号	受信チャンネル 放送局名											
和歌山	和歌山	030		32(2) NHK 総合		42(4) MBS 毎日放送		44(6) ABC テレビ		46(8) 関西 テレビ		48(10) よみうり テレビ	30 テレビ 和歌山	26(12) NHK 教育
	和歌山※	149		32(2) NHK 総合		42(4) MBS 毎日放送		44(6) ABC テレビ		46(8) 関西 テレビ		48(10) よみうり テレビ	30 テレビ 和歌山	25(12) NHK 教育
	田辺 (白浜)	127		50(2) NHK 総合		54(4) MBS 毎日放送		58(6) ABC テレビ		60(8) 関西 テレビ		62(10) よみうり テレビ	56(30) テレビ 和歌山	52(12) NHK 教育
	田辺 (槇山)	128		16(2) NHK 総合		22(4) MBS 毎日放送		25(6) ABC テレビ		27(8) 関西 テレビ		29(10) よみうり テレビ	20(30) テレビ 和歌山	18(12) NHK 教育
	御坊	129		49(2) NHK 総合		53(4) MBS 毎日放送		57(6) ABC テレビ		59(8) 関西 テレビ		61(10) よみうり テレビ	55(30) テレビ 和歌山	51(12) NHK 教育
鳥取	鳥取	031	1 日本海 テレビ		3 NHK 総合	4 NHK 教育						22 BSS テレビ		24 山陰中央 テレビ
島根	松江	032	30 日本海 テレビ					6 NHK 総合		34 山陰中央 テレビ		10 BSS テレビ		12 NHK 教育
	浜田	061		2 NHK 総合	54 日本海 テレビ		5 BSS テレビ		58 山陰中央 テレビ	9 NHK 教育				
岡山	岡山 (倉敷)	033	23 テレビ せとうち	25 KSB 瀬戸 内海放送	3 NHK 教育		5 NHK 総合		35 OHK テレビ		9 RNC 西日本テレビ		11 RSK テレビ	
	津山	133		2 NHK 総合				7 RSK テレビ	56 テレビ せとうち	58 RNC 西日本テレビ	60 OHK テレビ	62 KSB 瀬戸 内海放送	12 NHK 教育	
	笠岡	134		2 NHK 総合		4 NHK 教育		6 RSK テレビ	17 RNC 西日本テレビ		19 テレビ せとうち	21 KSB 瀬戸 内海放送	60 OHK テレビ	
	笠岡※	151		2 NHK 総合		4 NHK 教育		6 RSK テレビ	34 RNC 西日本テレビ		22 テレビ せとうち	55 KSB 瀬戸 内海放送	60 OHK テレビ	
広島	広島	034	31 TSS		3 NHK 総合	4 RCC テレビ		7 NHK 教育				35 広島ホーム テレビ		12 広島 テレビ
	福山	060			3 NHK 教育		5 NHK 総合	54 TSS	7 RCC テレビ		57 広島ホーム テレビ		11 広島 テレビ	
	尾道	135	1 NHK 総合		24 広島ホーム テレビ		26 TSS	7 NHK 教育			10 RCC テレビ		12 広島 テレビ	
	呉	091	1 NHK 教育		24 広島ホーム テレビ		5 広島 テレビ	26 TSS		9 RCC テレビ			11 NHK 総合	
山口	山口	035	1 NHK 教育			28 YAB 山口朝日		38 TYS テレビ山口		9 NHK 総合			11 KRY 山口放送	
	下関	092		2 KBC九州 朝日放送	33 TYS テレビ山口	4 KRY 山口放送	35 FBS 福岡放送	6 NHK 総合	39 NHK 総合	8 RKB 毎日放送	23 TVQ 九州放送	10 TNC テレビ西日本	21 YAB 山口朝日	12 NHK 教育
	宇部	093	14 NHK 教育				31 YAB 山口朝日		20 TYS テレビ山口		16 NHK 総合		18 KRY 山口放送	
	宇部※	152	55 NHK 教育				24 YAB 山口朝日		44 TYS テレビ山口		58 NHK 総合		61 KRY 山口放送	
	岩国	094			3 NHK 総合	4 RCC テレビ	31 TSS	35 広島ホーム テレビ	7 NHK 教育		28 YAB 山口朝日	22 TYS テレビ山口	11 KRY 山口放送	12 広島 テレビ
	岩国※	153			3 NHK 総合	4 RCC テレビ	31 TSS	35 広島ホーム テレビ	7 NHK 教育		28 YAB 山口朝日	62 TYS テレビ山口	11 KRY 山口放送	12 広島 テレビ
徳島	徳島	036	1 四国放送		3 NHK 総合	4 MBS 毎日放送		6 ABC テレビ		8 関西 テレビ		10 よみうり テレビ		12 NHK 教育
香川	高松	037	19 テレビ せとうち	33 KSB 瀬戸 内海放送	39 NHK 教育		37 NHK 総合		31 OHK テレビ		41 RNC 西日本テレビ		29 RSK テレビ	
	丸亀	095	16 テレビ せとうち	42 KSB 瀬戸 内海放送	40 NHK 教育		44 NHK 総合		22 OHK テレビ		20 RNC 西日本テレビ		18 RSK テレビ	
	丸亀※	154	46 テレビ せとうち	42 KSB 瀬戸 内海放送	40 NHK 教育		44 NHK 総合		52 OHK テレビ		50 RNC 西日本テレビ		48 RSK テレビ	

チャンネルボタン		1	2	3	4	5	6	7	8	9	10	11	12
都道府県	都市名	地域番号	受信チャンネル 放送局名										
愛媛	松山	038		2 NHK 教育		25 愛媛朝日	29 あい テレビ	6 NHK 総合	●31 TSS	37 テレビ 愛媛	●35 広島ホーム テレビ	10 南海放送	
	新居浜	062		2 NHK 総合		4 NHK 教育	14 愛媛朝日	6 南海放送	●42 KSB 瀬戸 内海放送	36 テレビ 愛媛	●9 RNC 西日本テレビ	27 あい テレビ	●11 RSK テレビ
	新居浜※	155		2 NHK 総合		4 NHK 教育	14 愛媛朝日	6 南海放送	●42 KSB 瀬戸 内海放送	36 テレビ 愛媛	●9 RNC 西日本テレビ	16 あい テレビ	●11 RSK テレビ
	今治	096		30 NHK 教育		14 愛媛朝日	27 あい テレビ	32 NHK 総合	●42 KSB 瀬戸 内海放送	36 テレビ 愛媛	●9 RNC 西日本テレビ	34 南海放送	●11 RSK テレビ
	今治※	158		55 NHK 教育		14 愛媛朝日	16 あい テレビ	58 NHK 総合	●42 KSB 瀬戸 内海放送	36 テレビ 愛媛	●9 RNC 西日本テレビ	34 南海放送	●11 RSK テレビ
	宇和島	136	1 NHK 教育			16 愛媛朝日		6 NHK 総合	32 テレビ 愛媛		34 あい テレビ	10 南海放送	
	宇和島※	156	1 NHK 教育			16 愛媛朝日		6 NHK 総合	27 テレビ 愛媛		25 あい テレビ	10 南海放送	
高知	高知	039			4 NHK 総合		6 NHK 教育		8 高知 放送		38 テレビ 高知		40 さんさん テレビ
福岡	福岡	040	1 KBC九州 朝日放送		3 NHK 総合	4 RKB 毎日放送		6 NHK 教育			9 TNC テレビ西日本	19 TVQ 九州放送	37 FBS 福岡放送
	北九州	063		2 KBC九州 朝日放送	23 TVQ 九州放送	35 FBS 福岡放送		6 NHK 総合		8 RKB 毎日放送		10 TNC テレビ西日本	12 NHK 教育
	久留米	097	14 TVQ 九州放送	46 NHK 総合	48 RKB 毎日放送	52 FBS 福岡放送	54 NHK 教育	57 KBC九州 朝日放送	60 TNC テレビ西日本				
	大牟田	098	19 TVQ 九州放送	43 FBS 福岡放送	50 NHK 教育	53 NHK 総合	55 TNC テレビ西日本	58 KBC九州 朝日放送	61 RKB 毎日放送				
	行橋	137	19 TVQ 九州放送	43 FBS 福岡放送	46 NHK 教育	49 NHK 総合	54 TNC テレビ西日本	57 KBC九州 朝日放送	60 RKB 毎日放送				
佐賀	佐賀	041	14 TVQ 九州放送	36 STS サガ テレビ	38 NHK 総合	40 NHK 教育	48 RKB 毎日放送	52 FBS 福岡放送	57 KBC九州 朝日放送	60 TNC テレビ西日本		11 RKK 熊本放送	
長崎	長崎	042	1 NHK 教育		3 NHK 総合		5 NBC 長崎放送		37 KTN テレビ長崎		25 NIB 長崎 国際テレビ		27 NCC 長崎 文化放送
	諫早	139	45 NHK 教育		47 NHK 総合		49 NBC 長崎放送		42 KTN テレビ長崎		20 NIB 長崎 国際テレビ		24 NCC 長崎 文化放送
	諫早※	157	51 NHK 教育		59 NHK 総合		62 NBC 長崎放送		39 KTN テレビ長崎		32 NIB 長崎 国際テレビ		56 NCC 長崎 文化放送
	佐世保	099		2 NHK 教育		17 NIB 長崎 国際テレビ		31 NCC 長崎 文化放送		8 NHK 総合		10 NBC 長崎放送	35 KTN テレビ長崎
熊本	熊本 (八代)	043		2 NHK 教育	16 KAB 熊本 朝日放送				22 KKT くまもと県民	34 TKU テレビ熊本	9 NHK 総合	11 RKK 熊本放送	
大分	大分 (別府)	044			3 NHK 総合		5 OBS 大分放送		36 TOS テレビ大分		24 OAB 大分 朝日放送		12 NHK 教育
	中津	138			48 NHK 総合		51 OBS 大分放送		37 TOS テレビ大分		17 OAB 大分 朝日放送		45 NHK 教育
宮崎	宮崎 (都城)	045	35 UMK テレビ宮崎							8 NHK 総合		10 MRT 宮崎放送	12 NHK 教育
	延岡	064	39 UMK テレビ宮崎	2 NHK 教育		4 NHK 総合		6 MRT 宮崎放送					
鹿児島	鹿児島	046	1 MBC 南日本放送		3 NHK 総合		5 NHK 教育		30 KYT 鹿児島 読売 TV		32 KKB 鹿児島放送		38 KTS 鹿児島テレビ
	阿久根	065		17 KYT 鹿児島 読売 TV		23 KKB 鹿児島放送		35 KTS 鹿児島テレビ		8 NHK 総合		10 MBC 南日本放送	12 NHK 教育
	鹿屋	140		2 NHK 教育		4 NHK 総合		6 MBC 南日本放送		25 KYT 鹿児島 読売 TV		31 KKB 鹿児島放送	33 KTS 鹿児島テレビ
沖縄	那覇 (沖縄)	047		2 NHK 総合					8 沖縄テレビ (OTV)	28 QAB 琉球 朝日放送	10 RBC テレビ	12 NHK 教育	

- はじめに
- テレビを
設置する
- 外部機器を
接続する
- テレビを
楽しむ
- 番組を
録画・予約する
- 録画番組・写真
などを楽しむ
- 接続した
機器を楽しむ
- インターネット
サービスを楽しむ
- AVネットワーク
を楽しむ
- お好みや使用状態
に合わせて設定する
- 個別に設定
したいとき
- 困った
ときは
- その他

地上アナログ (UHF/VHF) 放送の受信設定 (つづき)

マニュアルによるチャンネルの合わせかた

地域番号一覧表に記載されていない地域や、地域番号によるチャンネル合わせをした後でその他のチャンネルを追加設定することができます。

ワンタッチ方式

例) リモコンの [5] の位置 (ボタン番号 5P) に UHF の 42 チャンネル (表示: 35) を設定する方法

1 変えたいチャンネルボタンを押す



26の操作で「各種設定」の「初期設定」画面を表示し、次の操作で設定を行います。

2 上下で「受信設定」を選び、左右/決定を押す

上下で「受信設定 (地上アナログ)」を選び、左右/決定を押す

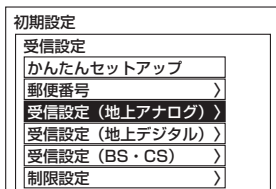

3 上下で「CH ボタン」を選び、左右/決定を押す

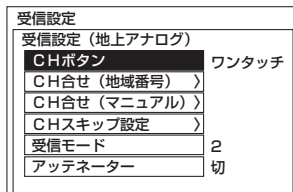

4 上下で「ワンタッチ」を選び、左右/決定を押す

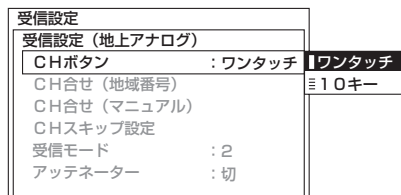

- 通常は「ワンタッチ」でお使いください。お買い上げ時は、「ワンタッチ」に設定されています。
- ワンタッチ : リモコンのチャンネルボタンを 1 回押すだけで選局できます。
- 10 キー : 2桁の数字で選局できます。210

5 上下で「CH 合せ (マニュアル)」を選び、左右/決定を押す

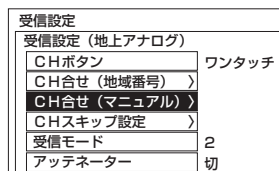

6 上下で「ボタン番号」を選び、左右/決定を押す

上下で「5P」を選択し、左右/決定を押す

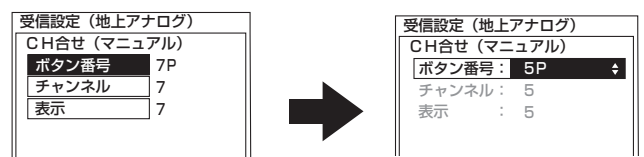

最初は現在の受信チャンネルボタンが表示されます。

7 上下で「チャンネル」を選び、左右/決定を押す

上下で「42」を選択し、左右/決定を押す

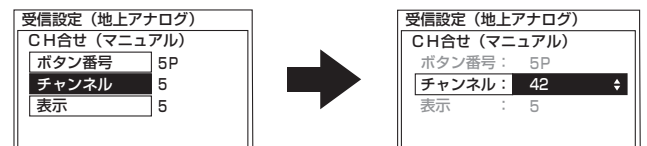

- 上下を 0.5 秒以上押し続けると自動的に放送チャンネルを探して止まり、映像が出ます。

- 8 で「表示」を選び、 / を押す
 で「35」を選択し、 / を押す

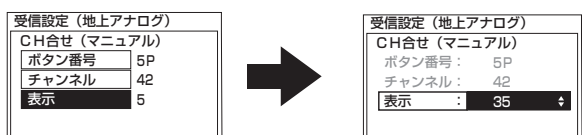

画面表示ボタンを押すと「35」と表示されるようになります。

- 9 設定が終了したら / を押す

- 10 を押し、メニューを消す

※複数のチャンネルを変更する場合 6～8 の操作をくり返す。

メモ

チャンネルなどの数字入力について

手順 6～8 で、数字を選択するときにチャンネルボタン 11～19、10 を数字の 1～9、0 として 2桁の数字で入力することができます。手順 7、8 で CATV チャンネルを入力するときは、チャンネルボタン 12 で先に「CATV ー」と入力してください。

ボタン番号 13P～63P について

リモコンのボタンだけでは足りない場合の予備のボタン番号です。13P～63P に設定したチャンネルは、本体またはリモコンのチャンネルアップ/ダウンボタンで選ぶことができます。(CH スキップ設定 21 を「スキップしない」に設定した場合)

CATV (ケーブルテレビ) について

CATV は UHF62 チャンネルと VHF1 チャンネルの間で設定できます。

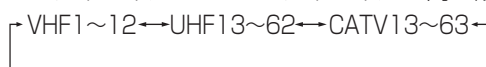

CATV は、サービスがある地域でのみ受信できます。受信するには、CATV 会社との加入手続きが必要です。また、スクランブル方式など有料の CATV の場合は、受信契約に加え、ホームターミナル (アダプター) の使用が必要になります。詳しくは、CATV 関係各社にお問い合わせください。

はじめに

テレビを
設置する

外部機器を
接続する

テレビを
楽しむ

番組を
録画・予約する

録画番組・写真
などを楽しむ

接続した
機器を楽しむ

インターネット
サービスを楽しむ

AV ネットワーク
を楽しむ

好みや使用状態
に合わせて設定する

個別に設定
したいとき

困った
ときは

その他

地上アナログ (UHF/VHF) 放送の受信設定 (つづき)

受信モードの設定について

地上アナログ放送の受信状態が良くない場合に、ノイズを軽減することができます。

26の操作で「各種設定」の「初期設定」画面を表示し、次の操作で設定を行います。

1 で「受信設定」を選び、 / を押す

で「受信設定 (地上アナログ)」を選び、 / を押す

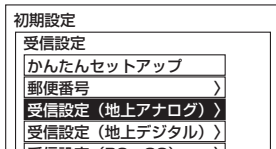

2 で「受信モード」を選び、 / を押す

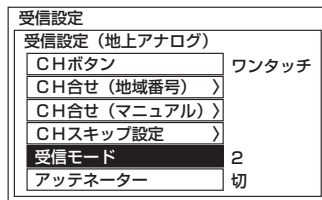

3 でお好みに設定し、 / を押す

CH合せ (マニュアル)		
CHスキップ設定		
受信モード	: 2	1 オート
アッテネーター	: 切	
		2
		3
		4
		5

設定	設定のポイント
オート	受信状態に応じて自動調整
1	受信状態が良い場合
2	
3	
4	
5	受信状態が悪い場合

お買い上げ時は、「オート」に設定されています。

4 を押し、メニューを消す

お知らせ

- 受信モード設定は、チャンネルの受信状態に応じて設定します。通常は「オート」でお使いください。お好みの設定にしたいときは「1～5」を設定します。
- 受信モードはデジタル放送やビデオ入力に対しては働きません。

10キー方式に変える

10キー方式について

CATVなどの多チャンネル放送をご覧になるときは、10キー方式を選択することにより、2桁の数字でチャンネルボタン番号を選択できます。10キー方式でチャンネルボタン番号を選ぶときは、リモコンチャンネルボタン ~ 、 を数字の1~9、0として2桁の数字を入力することにより選択します。

例) ……チャンネルボタン番号 7P

……チャンネルボタン番号 38P

26の操作で「各種設定」の「初期設定」画面を表示し、次の操作で設定を行います。

1 で「受信設定」を選び、 / を押す

で「受信設定 (地上アナログ)」を選び、 / を押す



2 で「CHボタン」を選び、 / を押す

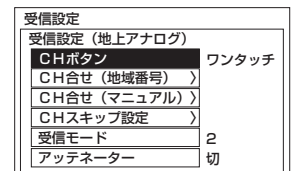

3 で「10キー」を選び、 / を押す

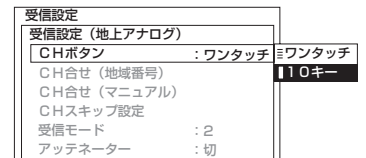

4 を押し、メニューを消す

メモ

お買い上げ時は、ボタン番号 1P ~ 63P にそれぞれ VHF1 ~ 12 および CATV 13 ~ 63 チャンネルが設定されていますので、VHF および CATV を ~ のボタンで選局することができます。

空きチャンネルを飛び越し選局したいとき

本体のチャンネルボタン、リモコンのチャンネルアップ/ダウンボタンで選局するとき、空きチャンネルを自動的に飛び越し(スキップ)して早く選局できます。

例) リモコンの **8** のチャンネルボタンを飛び越したいとき

26 の操作で「各種設定」の「初期設定」画面を表示し、次の操作で設定を行います。

- 1 で「受信設定」を選び、 / を押す
 で「受信設定(地上アナログ)」を選び、 / を押す

- 2 で「CHスキップ設定」を選び、 / を押す

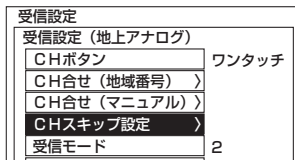

- 3 で設定したいチャンネルを選び、 / を押す

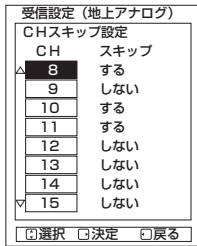

- 4 で設定し、 / を押す

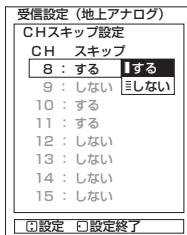

※複数のチャンネルを設定する場合 3・4 の操作をくり返す。

- 5 を押し、メニューを消す

メモ

10キー方式時の空きチャンネルの飛び越し選局について
10キー方式を選んだ場合 **210** も、ワンタッチ方式 **208** と同じように空きチャンネルの飛び越し選局を設定することができます。

ボタン番号 13P ~ 63P について

リモコンのボタンだけでは足りない場合の予備のボタン番号です。13P ~ 63P は、お買上げ時は「スキップする」設定になっています。13P ~ 63P にチャンネルを設定した場合は「スキップしない」に設定してください。 **209**

映像が不安定になるとき

地上アナログ放送時、UHF/VHF アンテナから入る電波が強すぎて、妨害が起こるような場合は、アッテネーターを「入」にします。通常は「切」にしてお使いください。

26 の操作で「各種設定」の「初期設定」画面を表示し、次の操作で設定を行います。

- 1 で「受信設定」を選び、 / を押す
 で「受信設定(地上アナログ)」を選び、 / を押す

- 2 で「アッテネーター」を選び、 / を押し、 で設定する

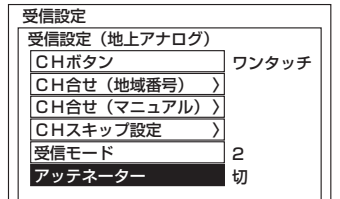

で「切」または「入」を選ぶ

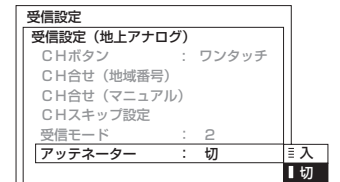

- 3 設定が終了したら / を押す

- 4 を押し、メニューを消す

お知らせ

アッテネーターの設定について

アッテネーターの設定を「入」にすると、地上デジタル放送の受信レベルが低下することがあります。受信レベルが45未満になる場合は、正常に受信できなくなる場合がありますので、アッテネーターの設定を「切」にして、ブースター等の出力レベルを調整してください。 **212**

はじめに

テレビを
設置する

外部機器を
接続する

テレビを
楽しむ

番組を
録画・予約する

録画番組・写真
などを楽しむ

接続した
機器を楽しむ

インターネット
サービスを楽しむ

AVネットワーク
を楽しむ

お好みや使用状態
に合わせて設定する

個別に設定
したいとき

困った
ときは

その他

地上デジタル放送の受信設定

地域名によるチャンネルの合わせかた

地上アナログ放送の地域番号 **202**～**207** に近い都道府県名が表示されます。初期スキャンを行わないと、地上デジタル放送は受信できません。

引越しなどでお住まいの地域が変更になった場合も、初期スキャンを行ってください。

新しく追加された放送局を追加する場合は再スキャンを行ってください。

26 の操作で「各種設定」の「初期設定」画面を表示し、次の操作で設定を行います。

1 で「受信設定」を選び、 / を押す

で「受信設定(地上デジタル)」を選び、 / を押す



2 で「CH 合せ (地域名)」を選び、 / を押す



3 で「地域名」を選び、 / を押す
 でお住まいの地域を設定し、 を押す

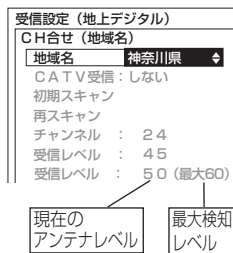

4 で「CATV 受信」を選び、 / を押す

で設定し、 / を押す

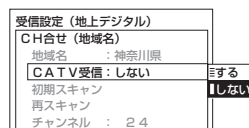

「しない」：UHF アンテナを接続しているときや CATV（ケーブルテレビ）で同一周波数パススルー方式により地上デジタル放送が伝送されているときに選択します。

「する」：CATV（ケーブルテレビ）で周波数変換パススルー方式により地上デジタル放送が伝送されているときに選択します。**41**

5 で「初期スキャン」を選び、 / を押す

で「開始する」を選び、 を押す

全チャンネルを自動でスキャンします。

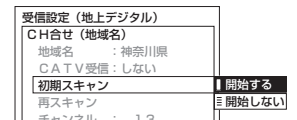

6 を押し、メニューを消す

お知らせ

- CH 合せ (地域名) は BS・CS デジタル放送の地域設定を兼用しています。東京都島部、鹿児島県島部を設定する場合は、この地域名から選択してください。
- 初期スキャンを行っていない場合は、再スキャンは実行できません。
- 受信レベルの数値の横に、受信状態を表すコードが表示されることがあります。
- 地上デジタル放送では、CH ボタン (1～12) の番号に対応した 3 桁のチャンネル番号が付けられています。番組表などには、この 3 桁のチャンネル番号が表示されます。1 つの放送局で複数の放送が行われている場合は、この 3 桁のチャンネル番号の下 1 桁が異なります。
- 3 桁のチャンネル番号は、放送地域内では、別の番号になっています。隣接地域の放送局で同じ 3 桁番号になる場合は、放送局を区別するために、さらにもう 1 桁番号が付加されています。(付加される番号を枝番といいます。)
- お住まいの地域で新しく放送が開始された場合、「再スキャン」を選び、受信放送局を追加する必要があります。

メモ

地上デジタル放送の受信レベルについて

- 地上デジタル放送の受信レベルは、「受信設定 (地上デジタル)」画面から、「CH 合せ (地域名)」または「CH 合せ (マニュアル)」画面を選択・表示し、「受信レベル」の数値にて確認できます。受信レベルの目安は 45 以上です。
- 受信レベルが 45 未満の場合には、正常に受信できない場合があります。このような場合は、「受信レベル」の数値が最大になるように、地上デジタル受信用アンテナの向きを調整したり、接続状況 (接栓・分配・混合など) やブースター等の調整、アンテナの劣化が無いかなどを確認してから、再度初期スキャンを行ってください。**40**
- 受信レベルは、アンテナ設置方向の最適値を確認するための目安です。表示される数値は、受信 C/N の換算値 (信号と雑音の比率) で電波の質を表すものであり、強さを表すものではありません。ブースター等の調整で、アンテナ信号を過大に増幅した場合、受信レベルが上がらない、または受信レベルが下がる場合があります。

〔地上デジタル放送地域名一覧表〕 (2009年12月現在)

チャンネルボタン	1	2	3	4	5	6	7	8	9	10	11	12
都道府県	受信チャンネル 放送局名											
北海道(札幌)	011 HBC 札幌	021 NHK 教育・札幌	031 NHK 総合・札幌		051 STV 札幌	061 HTB 札幌	071 TVH 札幌	081 UHB 札幌				
北海道(函館)	011 HBC 函館	021 NHK 教育・函館	031 NHK 総合・函館		051 STV 函館	061 HTB 函館	071 TVH 函館	081 UHB 函館				
北海道(旭川)	011 HBC 旭川	021 NHK 教育・旭川	031 NHK 総合・旭川		051 STV 旭川	061 HTB 旭川	071 TVH 旭川	081 UHB 旭川				
北海道(帯広)	011 HBC 帯広	021 NHK 教育・帯広	031 NHK 総合・帯広		051 STV 帯広	061 HTB 帯広	071 TVH 帯広	081 UHB 帯広				
北海道(釧路)	011 HBC 釧路	021 NHK 教育・釧路	031 NHK 総合・釧路		051 STV 釧路	061 HTB 釧路	071 TVH 釧路	081 UHB 釧路				
北海道(北見)	011 HBC 北見	021 NHK 教育・北見	031 NHK 総合・北見		051 STV 北見	061 HTB 北見	071 TVH 北見	081 UHB 北見				
北海道(室蘭)	011 HBC 室蘭	021 NHK 教育・室蘭	031 NHK 総合・室蘭		051 STV 室蘭	061 HTB 室蘭	071 TVH 室蘭	081 UHB 室蘭				
青森	011 RAB 青森放送	021 NHK 教育・青森	031 NHK 総合・青森		051 青森 朝日放送	061 ATV 青森テレビ						
岩手	011 NHK 総合・盛岡	021 NHK 教育・盛岡		041 テレビ 岩手	051 岩手朝日 テレビ	061 IBC テレビ		081 めんこい テレビ				
宮城	011 TBC テレビ	021 NHK 教育・仙台	031 NHK 総合・仙台	041 ミヤギ テレビ	051 KHB 東日本放送			081 仙台放送				
秋田	011 NHK 総合・秋田	021 NHK 教育・秋田		041 ABS 秋田放送	051 AAB 秋田 朝日放送			081 AKT 秋田テレビ				
山形	011 NHK 総合・山形	021 NHK 教育・山形		041 YBC 山形放送	051 YTS 山形テレビ	061 テレビユー 山形		081 さくらんぼ テレビ				
福島	011 NHK 総合・福島	021 NHK 教育・福島		041 福島中央 テレビ	051 KFB 福島放送	061 テレビユー 福島		081 福島 テレビ				
茨城	011 NHK 総合・水戸	021 NHK 教育・東京		041 日本 テレビ	051 テレビ 朝日	061 TBS	071 テレビ 東京	081 フジ テレビジョン				121 放送大学
栃木	011 NHK 総合・東京	021 NHK 教育・東京	031 とちぎ テレビ	041 日本 テレビ	051 テレビ 朝日	061 TBS	071 テレビ 東京	081 フジ テレビジョン				121 放送大学
群馬	011 NHK 総合・東京	021 NHK 教育・東京	031 群馬 テレビ	041 日本 テレビ	051 テレビ 朝日	061 TBS	071 テレビ 東京	081 フジ テレビジョン				121 放送大学
埼玉	011 NHK 総合・東京	021 NHK 教育・東京	031 テレ玉	041 日本 テレビ	051 テレビ 朝日	061 TBS	071 テレビ 東京	081 フジ テレビジョン				121 放送大学
千葉	011 NHK 総合・東京	021 NHK 教育・東京	031 チバ テレビ	041 日本 テレビ	051 テレビ 朝日	061 TBS	071 テレビ 東京	081 フジ テレビジョン				121 放送大学
東京	011 NHK 総合・東京	021 NHK 教育・東京		041 日本 テレビ	051 テレビ 朝日	061 TBS	071 テレビ 東京	081 フジ テレビジョン	091 東京MX テレビ			121 放送大学
神奈川	011 NHK 総合・東京	021 NHK 教育・東京	031 tvk	041 日本 テレビ	051 テレビ 朝日	061 TBS	071 テレビ 東京	081 フジ テレビジョン				121 放送大学
新潟	011 NHK 総合・新潟	021 NHK 教育・新潟		041 TeNY テレビ新潟	051 新潟 テレビ21	061 BSN		081 NST				
富山	011 KNB 北日本放送	021 NHK 教育・富山	031 NHK 総合・富山			061 チューリップ テレビ		081 BBT 富山テレビ				
石川	011 NHK 総合・金沢	021 NHK 教育・金沢		041 テレビ 金沢	051 北陸 朝日放送	061 MRO		081 石川 テレビ				
福井	011 NHK 総合・福井	021 NHK 教育・福井					071 FBC テレビ	081 福井 テレビ				
山梨	011 NHK 総合・甲府	021 NHK 教育・甲府		041 YBS 山梨放送		061 UTY						
長野	011 NHK 総合・長野	021 NHK 教育・長野		041 テレビ 信州	051 a b n 長野 朝日放送	061 SBC 信越放送		081 NBS 長野放送				

はじめに

テレビを
設置する

外部機器を
接続する

テレビを
楽しむ

番組を
録画・予約する

録画番組・写真
などを楽しむ

接続した
機器を楽しむ

インターネット
を楽しむ

AVネットワーク
を楽しむ

お好みや使用状態
に合わせて設定する

個別に設定
したいとき

困った
ときは

その他

地上デジタル放送の受信設定 (つづき)

チャンネルボタン	1	2	3	4	5	6	7	8	9	10	11	12
都道府県	受信チャンネル 放送局名											
岐阜	011 東海 テレビ	021 NHK 教育・名古屋	031 NHK 総合・岐阜	041 中京 テレビ	051 CBC	061 メ〜テレ		081 岐阜 テレビ				
愛知	011 東海 テレビ	021 NHK 教育・名古屋	031 NHK 総合・名古屋	041 中京 テレビ	051 CBC	061 メ〜テレ				101 テレビ 愛知		
三重	011 東海 テレビ	021 NHK 教育・名古屋	031 NHK 総合・津	041 中京 テレビ	051 CBC	061 メ〜テレ	071 三重 テレビ					
静岡	011 NHK 総合・静岡	021 NHK 教育・静岡		041 静岡第一 テレビ	051 静岡朝日 テレビ	061 SBS		081 テレビ 静岡				
滋賀	011 NHK 総合・大津	021 NHK 教育・大津	031 BBC びわこ放送	041 MBS 毎日放送		061 ABC テレビ		081 関西 テレビ		101 よみうり テレビ		
京都	011 NHK 総合・京都	021 NHK 教育・大阪		041 MBS 毎日放送	051 KBS 京都	061 ABC テレビ		081 関西 テレビ		101 よみうり テレビ		
大阪	011 NHK 総合・大阪	021 NHK 教育・大阪		041 MBS 毎日放送		061 ABC テレビ	071 テレビ 大阪	081 関西 テレビ		101 よみうり テレビ		
兵庫	011 NHK 総合・神戸	021 NHK 教育・大阪	031 サン テレビ	041 MBS 毎日放送		061 ABC テレビ		081 関西 テレビ		101 よみうり テレビ		
奈良	011 NHK 総合・奈良	021 NHK 教育・大阪		041 MBS 毎日放送		061 ABC テレビ		081 関西 テレビ	091 奈良 テレビ	101 よみうり テレビ		
和歌山	011 NHK 総合・和歌山	021 NHK 教育・大阪		041 MBS 毎日放送	051 テレビ 和歌山	061 ABC テレビ		081 関西 テレビ		101 よみうり テレビ		
鳥取	011 日本海 テレビ	021 NHK 教育・鳥取	031 NHK 総合・鳥取			061 BSS テレビ		081 山陰中央 テレビ				
島根	011 日本海 テレビ	021 NHK 教育・松江	031 NHK 総合・松江			061 BSS テレビ		081 山陰中央 テレビ				
岡山	011 NHK 総合・岡山	021 NHK 教育・岡山		041 RNC 西日本テレビ	051 KSB 瀬戸内海放送	061 RSK テレビ	071 テレビ せとうち	081 OHK テレビ				
香川	011 NHK 総合・高松	021 NHK 教育・高松		041 RNC 西日本テレビ	051 KSB 瀬戸内海放送	061 RSK テレビ	071 テレビ せとうち	081 OHK テレビ				
広島	011 NHK 総合・広島	021 NHK 教育・広島	031 RCC テレビ	041 広島 テレビ	051 広島 ホームテレビ			081 TSS				
山口	011 NHK 総合・山口	021 NHK 教育・山口	031 TYS テレビ山口	041 KRY 山口放送	051 YAB 山口朝日							
徳島	011 四国放送	021 NHK 教育・徳島	031 NHK 総合・徳島									
愛媛	011 NHK 総合・松山	021 NHK 教育・松山		041 南海放送	051 愛媛朝日	061 あい テレビ		081 テレビ 愛媛				
高知	011 NHK 総合・高知	021 NHK 教育・高知		041 高知放送		061 テレビ 高知		081 さんさん テレビ				
福岡	011 KBC九州 朝日放送	021 NHK 教育・福岡	031 NHK 総合・福岡	041 RKB 毎日放送	051 FBS 福岡放送		071 TVQ 九州放送	081 TNC テレビ西日本	021、031は、NHK教育・北九州、 NHK総合・北九州が設定されることがあ ります。			
佐賀	011 NHK 総合・佐賀	021 NHK 教育・佐賀	031 STS サガテレビ									
長崎	011 NHK 総合・長崎	021 NHK 教育・長崎	031 NBC 長崎放送	041 NIB長崎 国際テレビ	051 NCC長崎 文化放送			081 KTN テレビ長崎				
熊本	011 NHK 総合・熊本	021 NHK 教育・熊本	031 RKK 熊本放送	041 KKT くまもと県民	051 KAB熊本 朝日放送			081 TKU テレビ熊本				
大分	011 NHK 総合・大分	021 NHK 教育・大分	031 OBS 大分放送	041 TOS テレビ大分	051 QAB大分 朝日放送							
宮崎	011 NHK 総合・宮崎	021 NHK 教育・宮崎	031 UMK テレビ宮崎			061 MRT 宮崎放送						
鹿児島	011 MBC 南日本放送	021 NHK 教育・鹿児島	031 NHK 総合・鹿児島	041 KYT鹿児島 読売TV	051 KKB 鹿児島放送			081 KTS 鹿児島テレビ				
沖縄	011 NHK 総合・那覇	021 NHK 教育・那覇	031 RBC テレビ		051 QAB琉球 朝日放送			081 沖縄テレビ (OTV)				

マニュアルで CH ボタンの登録を変更する

1 ~ 12 のボタンに設定されているチャンネルの登録をお好みの設定に変更することができます。

26 の操作で「各種設定」の「初期設定」画面を表示し、次の操作で設定を行います。

1 上下で「受信設定」を選び、左右/決定を押す

上下で「受信設定(地上デジタル)」を選び、左右/決定を押す

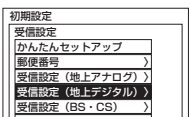

2 上下で「CH 合せ(マニュアル)」を選び、左右/決定を押す

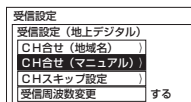

3 上下で「ボタン番号」を選び、左右/決定を押す



4 上下で登録を変えたいボタン番号を選び、左右/決定を押す



5 上下で「チャンネル」または「3桁番号」を選び、左右/決定を押す

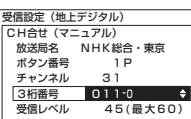

6 上下で登録したいチャンネルまたは 3 桁番号を選び、左右/決定を押す



●設定内容が変更された場合、確認画面が表示されます。設定を変更するときは「はい」、変更しないときは「いいえ」を選び、決定を押してください。

●すでに受信設定済みのチャンネルまたは 3 桁番号を選ぶことができます。

7 X-1 (終了) を押し、メニューを消す

チャンネルを飛び越し選局したいとき

本体のチャンネルボタン、リモコンのチャンネルアップ / ダウンボタンで選局するとき、チャンネルを自動的に飛び越し(スキップ)して早く選局できます。

26 の操作で「各種設定」の「初期設定」画面を表示し、次の操作で設定を行います。

1 上下で「受信設定」を選び、左右/決定を押す

上下で「受信設定(地上デジタル)」を選び、左右/決定を押す

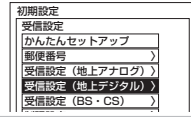

2 上下で「CH スキップ設定」を選び、左右/決定を押す

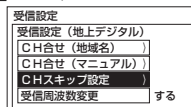

3 上下で設定したいチャンネル(3桁番号)を選び、左右/決定を押す



4 上下で設定し、左右/決定を押す

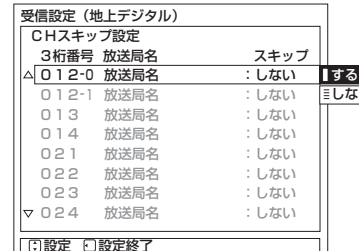

5 X-1 (終了) を押し、メニューを消す

※複数のチャンネルを設定する場合 3・4 の操作をくり返す。

お知らせ

複数のチャンネルを変更する場合、青ボタンを押すと、範囲を指定して設定を変更することができます。

はじめに

テレビを
設置する

外部機器を
接続する

テレビを
楽しむ

番組を
録画・予約する

録画番組・写真
などを楽しむ

接続した
機器を楽しむ

インターネット
サービスを楽しむ

AV ネットワーク
を楽しむ

お好みや使用状態
に合わせて設定する

個別に設定
したいとき

困った
ときは



その他

地上デジタル放送の受信設定（つづき）

受信周波数変更を設定する

お買い上げ時は、「する」に設定されています。
通常は、この設定でご使用ください。

26の操作で「各種設定」の「初期設定」画面を表示し、次の操作で設定を行います。

1  で「受信設定」を選び、 /  を押す

 で「受信設定(地上デジタル)」を選び、

 /  を押す



2  で「受信周波数変更」を選び、

 /  を押す

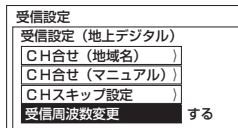

3  で設定し、 /  を押す

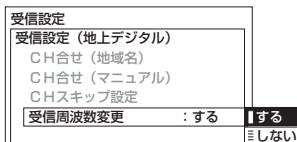

4  を押し、メニューを消す

メモ

放送局から送信される周波数のみが変わった場合に、自動的に受信する周波数を変更するものです。

BS・CS デジタル放送の受信設定

マニュアルで CH ボタンの登録を変更する

1～12のボタンに設定されているチャンネルの登録をお好みの設定に変更することができます。

26の操作で「各種設定」の「初期設定」画面を表示し、次の操作で設定を行います。

1 上下で「受信設定」を選び、左右/決定を押す

上下で「受信設定 (BS・CS)」を選び、

左右/決定を押す

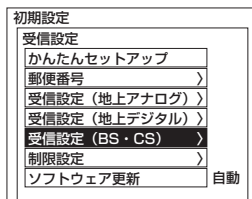

2 例：「CH 合せ (BS)」を選んだとき

上下で「CH 合せ (BS)」を選び、

左右/決定を押す

CS デジタルの放送を変更する場合は、「CH 合せ (CS)」を選びます。

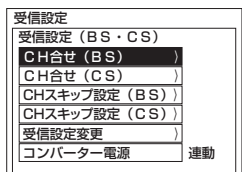

3 上下で「ボタン番号」を選び、左右/決定を押す

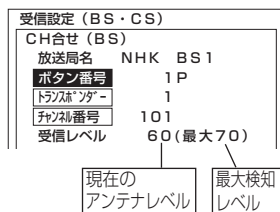

4 上下で登録を変えたいボタン番号を選び、

左右/決定を押す



5 上下で「チャンネル番号」を選び、

左右/決定を押す



6 上下で登録したいチャンネルを選び、

左右/決定を押す



- 設定内容が変更された場合、確認画面が表示されます。設定を変更するときは「はい」、変更しないときは「いいえ」を選び、決定を押してください。
- すでに受信設定済みのチャンネル番号を選ぶことができます。

7 閉じるを押し、メニューを消す

お知らせ

アンテナの仰角、方位角の調整方法は110度CS対応BSデジタルアンテナの取扱説明書をご覧ください。

メモ

BS・CS デジタル放送の受信レベルについて

- BS・CS デジタル放送の受信レベルは、「受信設定 (BS・CS)」画面から、「CH 合せ (BS)」または「CH 合せ (CS)」画面を選択・表示し、「受信レベル」の数値にて確認できます。受信レベルの目安は50以上ですが、BS・CS デジタル放送は天候の影響を受けやすく、天候悪化時に受信レベルが低下する場合があります。できるだけ安定して受信するためには、晴天時で50台後半～60前後を目安にしてください。
- 受信レベルが50未満の場合には、正常に受信できない場合があります。このような場合は、「受信レベル」の数値が最大になるように、BS・CS デジタル受信アンテナの向き (仰角・方位角) を調整したり、接続状況 (接栓・分配・混合など) やアンテナの劣化が無いかなどを確認してください。42
- 受信レベルは、アンテナ設置方向の最適値を確認するための目安です。表示される数値は、受信C/Nの換算値 (信号と雑音の比率) で電波の質を表すものであり、強さを表すものではありません。アンテナ信号を過大に増幅した場合、受信レベルが上がらない、または受信レベルが下がる場合があります。

はじめに

テレビを
設置する

外部機器を
接続する

テレビを
楽しむ

番組を
録画・予約する

録画番組・写真
などを楽しむ

接続した
機器を楽しむ

インターネット
サービスを楽しむ

AVネットワーク
を楽しむ

お好みや使用状態
に合わせて設定する

個別に設定
したいとき

困った
ときは

その他

BS・CS デジタル放送の受信設定 (つづき)

チャンネルを飛び越し選局したいとき

本体のチャンネルボタン、リモコンのチャンネルアップ / ダウンボタンで選局するとき、チャンネルを自動的に飛び越し (スキップ) して早く選局できます。

26の操作で「各種設定」の「初期設定」画面を表示し、次の操作で設定を行います。

1 で「受信設定」を選び、 / を押す

で「受信設定 (BS・CS)」を選び、

/ を押す

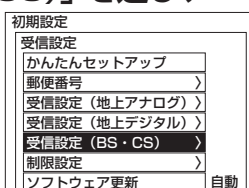

2 例: 「CH スキップ設定 (BS)」を選んだとき

で「CH スキップ設定 (BS)」を選び、

/ を押す

CS デジタル放送の設定を変更する場合は、「CH スキップ設定 (CS)」を選びます。



3 で設定したいチャンネルを選び、

/ を押す

受信設定 (BS・CS)		
CHスキップ設定 (BS)		
チャンネル	放送局名	スキップ
△ 101	放送局名	: しない
102	放送局名	: しない
103	放送局名	: しない
141	放送局名	: しない
142	放送局名	: しない
143	放送局名	: しない
151	放送局名	: しない
▽ 152	放送局名	: しない

4 で設定し、 / を押す

受信設定 (BS・CS)		
CHスキップ設定 (BS)		
チャンネル	放送局名	スキップ
△ 101	放送局名	: しない
102	放送局名	: しない
103	放送局名	: しない
141	放送局名	: しない
142	放送局名	: しない
143	放送局名	: しない
151	放送局名	: しない
▽ 152	放送局名	: しない

※複数のチャンネルを設定する場合 3・4 の操作をくり返す。

5 を押し、メニューを消す

お知らせ

複数のチャンネルを変更する場合、青ボタンを押すと、範囲を指定して設定を変更することができます。

受信設定を変更する

衛星周波数の変更と、各トランスポンダーの受信レベルを確認することができます。

通常は衛星周波数の変更を行う必要はありません。

26の操作で「各種設定」の「初期設定」画面を表示し、次の操作で設定を行います。

1 で「受信設定」を選び、 / を押す

で「受信設定 (BS・CS)」を選び、

/ を押す

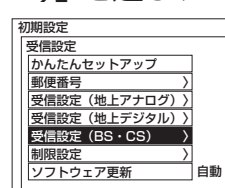

2 で「受信設定変更」を選び、 / を押す

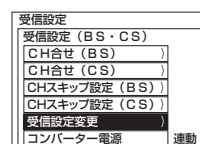

3 で「衛星周波数」を選び、 / を押す



4 設定する周波数を数字ボタンで押す



5 設定が終了したら / を押す

6 を押し、メニューを消す

お守りください

受信設定について

衛星の故障などによって、受信する周波数を変更する必要がある場合に行います。放送から変更の指示がないときは行わないでください。

お知らせ

各トランスポンダーの受信レベルを確認する場合は、「トランスポンダー」を選び、 を押します。

で確認するトランスポンダーを選んでください。

確認が終わったら を押します。

アンテナの設定を変更する

本機からアンテナのコンバーターへの、電源の供給を設定します。

お買上げ時は「連動」に設定されています。

26の操作で「各種設定」の「初期設定」画面を表示し、次の操作で設定を行います。

1 で「受信設定」を選び、 / 「決定」を押す

で「受信設定 (BS・CS)」を選び、

/ 「決定」を押す

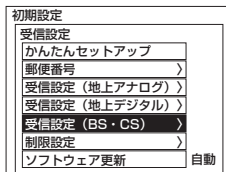

2 で「コンバーター電源」を選び、

/ 「決定」を押す

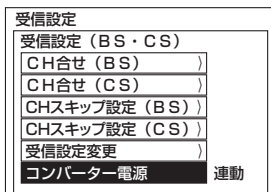

3 で設定し、 / 「決定」を押す

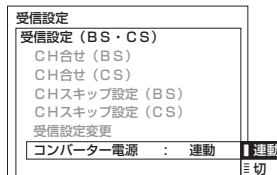

連動	個別にアンテナを設置して受信する場合はこの設定でご使用ください。アンテナのコンバーターへ電源が供給されます。
切	マンション共聴などで本機以外の機器から電源供給をする場合に設定してください。

4 を押し、メニューを消す

お守りください

コンバーター電源についてのご注意

共聴受信などで視聴されるとき（電源供給を必要としないとき）は、コンバーター電源の設定を必ず「切」にしてください。

お知らせ

アンテナの仰角、方位角の調整方法は、110度CS対応BSデジタルアンテナの取扱説明書をご覧ください。

はじめに

テレビを設置する

外部機器を接続する

テレビを楽しむ

番組を録画・予約する

録画番組・写真などを楽しむ

接続した機器を楽しむ

インターネットサービスを楽しむ

AVネットワークを楽しむ

お好みや使用状態に合わせて設定する

個別に設定したいとき

困ったときは

その他

ソフトウェア更新を設定する

ソフトウェア更新とは、BS・CS デジタル放送 / 地上デジタル放送を受信して、ダウンロードデータを本機に取り込む（ダウンロードする）ことにより、本機自体の制御プログラムを書き換える機能です。

26の操作で「各種設定」の「初期設定」画面を表示し、次の操作で設定を行います。

1 で「受信設定」を選び、 / を押す

で「ソフトウェア更新」を選び、

/ を押す

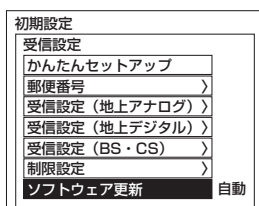

2 で設定し、 / を押す

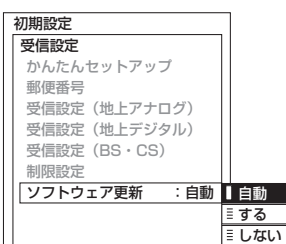

自動	ダウンロード情報が届くと、自動的にダウンロードを行います。
する	ダウンロード情報が届くと、メールにて「ご連絡」として予定をお知らせします。予定時刻に、自動的にダウンロードを行います。
しない	ダウンロード情報をメールにて「ご連絡」として予定をお知らせします。ダウンロードする場合は、設定を「自動」または「する」に変更してください。

3 を押し、メニューを消す

お知らせ

- お買い上げ時は、「自動」に設定されています。通常は、この設定でご使用ください。
- 本体の電源ボタンで電源を「切」にしても、「自動」または「する」に設定しているときは、予定時刻に自動的にダウンロードを行います。

ISP(プロバイダー)を設定する

お買い上げ時は、IPアドレスを「DHCP」により自動で取得するモードに設定されています。ご利用のブロードバンドルーターが「DHCP」を用いて接続可能な場合は、この設定は不要です。通信が正しく行われないうちや「DHCP」をオフで使用するときは、手動で設定することができます。

手動で設定するには

26の操作で「各種設定」の「初期設定」画面を表示し、次の操作で設定を行います。

1 上下で「通信設定」を選び、右/決定を押す

上下で「ISP設定」を選び、右/決定を押す



2 上下で「IPアドレス取得」を選び、

右/決定を押す

上下で「手動」を選び、左/決定を押す

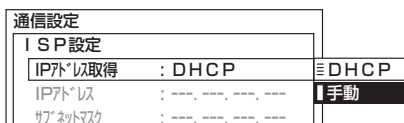

3 上下で「IPアドレス」を選び、右/決定を押す

数字ボタンでIPアドレスを設定し、

決定を押す

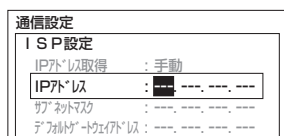

4 上下で「サブネットマスク」を選び、

右/決定を押す

数字ボタンでサブネットマスクを設定し、

決定を押す

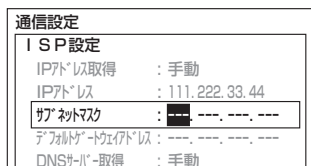

5 上下で「デフォルトゲートウェイアドレス」を選び、右/決定を押す

数字ボタンでデフォルトゲートウェイアドレスを設定し、決定を押す



6 IPアドレス取得「DHCP」の場合

上下で「DNSサーバー取得」を選び、

右/決定を押す

上下で「手動」を選び、左/決定を押す



- IPアドレス取得を「手動」に設定した場合、DNSサーバー取得は「手動」に設定されます。

次ページへつづく

お知らせ

- MACアドレスを設定することはできません。表示は、本機に設定されている値を示しています。
- IPアドレス取得が「DHCP」に設定されている場合、IPアドレス、サブネットマスク、デフォルトゲートウェイアドレスを設定することはできません。
- IPアドレス取得が「手動」の場合は、DNSサーバー取得の設定は「手動」となり「自動」に変更することはできません。
- 手動で、IPアドレスサブネットマスク、デフォルトゲートウェイアドレスを設定する場合は、ブロードバンドルーターの指定した値を設定してください。
- 手動で、DNSプライマリ、DNSセカンダリを設定する場合は、プロバイダーから指示された値を設定してください。
- ISP設定の変更には、少し時間がかかる場合があります。
- LANケーブルの抜き差しを実施するとISP設定値が工場出荷値に戻る場合があります。その場合は再度ISP設定を実施してください。

はじめに

テレビを
設置する

外部機器を
接続する

テレビを
楽しむ

番組を
録画・予約する

録画番組・写真
などを楽しむ

接続した
機器を楽しむ

インターネット
サービスを楽しむ

AVネットワー
クを楽しむ

お好みや使用状態
に合わせて設定する

個別に設定
したいとき

困った
ときは

その他

ISP(プロバイダー)を設定する(つづき)

7 で「DNS プライマリ」を選び、

 / を押す

数字ボタンで DNS プライマリを設定し、

を押す

通信設定	
ISP設定	
IPアドレス取得	: 手動
IPアドレス	: 111.222.33.44
サブネットマスク	: 111.222.33.44
デフォルトゲートウェイアドレス	: 111.222.33.44
DNSサーバー取得	: 手動
DNSプライマリ	: <input type="text" value="111.222.33.44"/>
DNSセカンダリ	: <input type="text" value="---.---.---.---"/>
MACアドレス	: 00-B1-30-42-1D-22

8 で「DNS セカンダリ」を選び、

 / を押す

数字ボタンで DNS セカンダリを設定し、

を押す

通信設定	
ISP設定	
IPアドレス取得	: 手動
IPアドレス	: 111.222.33.44
サブネットマスク	: 111.222.33.44
デフォルトゲートウェイアドレス	: 111.222.33.44
DNSサーバー取得	: 手動
DNSプライマリ	: 111.222.33.44
DNSセカンダリ	: <input type="text" value="111.222.33.44"/>
MACアドレス	: 00-B1-30-42-1D-22

9 を押し、メニューを消す

LAN 接続機器との接続確認をする

LAN 接続された機器の IP アドレスを指定することで接続確認をすることができます。

26 の操作で「各種設定」の「初期設定」画面を表示し、次の操作で設定を行います。

1 上下キーで「通信設定」を選び、右キー / 決定を押す

上下キーで「ISP 設定」を選び、右キー / 決定を押す



2 青キーを押す

LAN 設定画面が表示されます。

3 上下キーで「PING 先 IP アドレス」を選び、右キー / 決定を押す

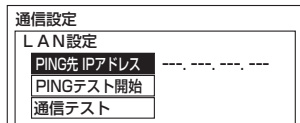

4 数字ボタンで IP アドレスを設定し、決定を押す

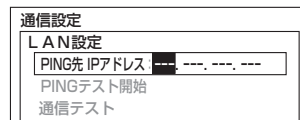

5 上下キーで「PING テスト開始」を選び、決定を押す

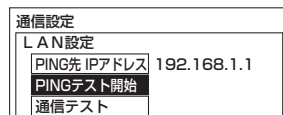

- テストの結果、応答があれば「OK」、応答が無い場合は「NG」と表示されます。
- PING 先 IP アドレスが未設定の時はテスト開始できません。

6 戻るキーを押し、メニューを消す

はじめに

テレビを
設置する

外部機器を
接続する

テレビを
楽しむ

番組を
録画・予約する

録画番組・写真
などを楽しむ

接続した
機器を楽しむ

インターネット
サービスを楽しむ

AV ネットワーク
を楽しむ

お好みや使用状態
に合わせて設定する

個別に設定
したいとき







困った
ときは

その他

通信テストについて

インターネットサービスを快適に利用していただくために、あらかじめ通信テストを行ってください。正しく接続・設定されているか [45](#) [221](#)、インターネットに接続できるかを確認します。

[26](#)の操作で「各種設定」の「初期設定」画面を表示し、次の操作で設定を行います。

- 1 で「通信設定」を選び、 / を押す
で「ISP設定」を選び、 / を押す





- 2 を押す

LAN 設定画面が表示されます。

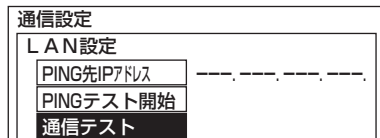
- 3 で「通信テスト」を選び、 / を押す



- 4 で「テスト開始」を選び、を押す
通信テストが始まります。

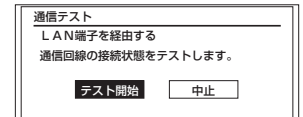

通信テストを途中でやめるときは、を押してください。

- 5 通信テスト終了後、を押す

通信テストが正しく終了した場合は、放送画面に戻ります。

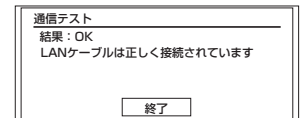

エラーメッセージが表示されたときは、「メッセージ表示一覧」[252](#)をご覧ください。

お知らせ

- LAN 接続中に LAN 設定を変更すると、LAN 回線が切断されます。その場合はもう一度通信テストを行ってください。
- ネットワーク環境により、通信テスト終了まで時間がかかることがあります。

下記の場合は通信テストを実行できません。

- インターネットを閲覧中 [139](#)
- ストリーミング再生中 [151](#)
- AV ネットワーク接続中 [163](#)

時刻を設定する

BS・CS デジタル / 地上デジタル放送を受信しないで地上アナログ放送や CATV などのアナログ番組を録画予約する場合やアクトピラに接続する場合に設定します。

BS・CS デジタルまたは地上デジタル放送を受信する場合は、設定する必要はありません。

26 の操作で「各種設定」の「初期設定」画面を表示し、次の操作で設定を行います。

1 で「時刻設定」を選び、 / を押す

各種設定

- 映像設定
- 音声設定
- 画面設定
- 初期設定
- 各種情報

受信設定 >

通信設定 >

外部機器接続設定 >

機能設定 >

ディスク設定 >

時刻設定 >

設定の初期化 >

2 **日付を設定**

で「日付」を選び、 / を押す
変更または設定したい個所を で選び、 で設定する

初期
時刻設定

日付 : xxxx年 3月 3日 (火)

時刻 : :--:--:--

スタート

オート設定CH : --P

「日」の項目を設定すると自動的に「曜日」が設定されます。

3 **時刻を設定**

で「時刻」を選び、 / を押す
変更または設定したい個所を で選び、 で設定する

初期
時刻設定

日付 : xxxx年 3月 3日 (火)

時刻 : PM 7:10

スタート

オート設定CH : --P

4 で「スタート」を選び、 を押す

初期
時刻設定

日付 : xxxx年 3月 3日 (火)

時刻 : PM 7:10

スタート

オート設定CH : --P

- を押すと時計がスタートします。時報などに合わせて押してください。
- 「日付」や「時刻」の設定をしたときは必ずこの操作を行ってください。
- 時計スタート後、「スタート」が選ばれたままの状態では「操作できません」と表示されます。再度「スタート」を行う場合は「日付」や「時刻」を変更してから「スタート」を選び、 を押してください。

5 で「オート設定 CH」を選び、 / を押す

初期
時刻設定

日付 : xxxx年 3月 3日 (火)

時刻 : PM 7:10

スタート

オート設定CH : --P

未設定の状態にするには「--」を選択します。

6 で「チャンネルボタン番号」を選び、 を押す

初期
時刻設定

日付 : xxxx年 3月 3日 (火)

時刻 : PM 7:10

スタート

オート設定CH : **3P**

お知らせ

時刻設定について

- BS・CS デジタル放送または地上デジタル放送を受信している場合は、デジタル放送の時刻情報で自動的に時刻を設定します。その場合、本ページの手順で時刻を設定することはできません。
- BS・CS デジタル放送または地上デジタル放送を受信しないでアナログ放送などのアナログ番組を HDD 録画予約する場合は、電源プラグをコンセントから抜いたりしないでください。時刻設定が未設定になります。
- 予約設定を行っているときに、電源断等により時刻設定が未設定になった場合は、録画 / 予約ランプ（橙色）が点滅します。

オート設定 CH について

- 1 日に 1 回（正午）、NHK 教育テレビの時報に合わせて、自動的に時刻を修正する機能です。（ジャストクロック）チャンネルの合わせかた（地域番号）201 で受信設定を行うと、自動的にチャンネルボタン番号が設定されます。
- オート設定 CH は、必ず NHK 教育テレビのチャンネルボタン番号を設定してください。

メモ

- 時刻のずれが 3 分以上ある場合、時刻は修正されません。
- 放送番組の編成によっては時報が放送されないことがあります。また音楽とともに鳴る時報では、時刻は修正されません。

はじめに
テレビを
設置する
外部機器を
接続する
楽しむ
テレビを
楽しむ
番組を
録画・予約する
録画番組・写真
などを楽しむ
接続した
機器を楽しむ
インターネット
サービスを楽しむ
AV ネットワーク
を楽しむ
お好みや使用状態
に合わせて設定する
個別に設定
したいとき
困った
ときは
その他

HDD/iVDR（ハードディスク）を設定する

重要

「HDD/iVDR 初期化」を行うと、録画内容が全て消去されます。

26の操作で「各種設定」の「初期設定」画面を表示し、次の操作で設定を行います。

1  で「ディスク設定」を選び、 /  を押す

「ディスク設定」の画面が表示されます。

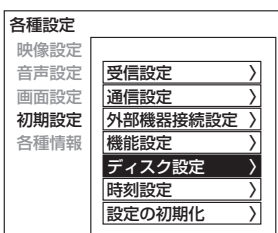

お知らせ

ディスク省電力設定について
「する」に設定すると、録画 / 再生をしていないときに、消費電力を低減させることができます。ただし iVDR の起動時間が遅くなることがあります。

HDD/iVDR 初期化について
HDD/iVDR の初期化をすると、録画内容が全て消去されます。

●削除ロックした番組も消去されますのでご注意ください。



●初期化にはおよそ 30 秒ほど時間がかかります。この間は、HDD/iVDR の操作ができません。

2  で設定したい項目を選び、 /  を押し、

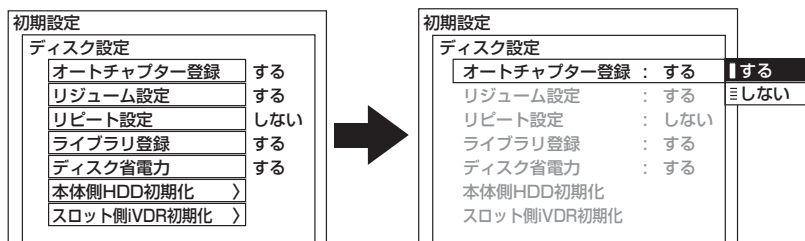
 で設定する



ディスク設定項目		内容
オートチャプター登録	する / しない	いいとこジャンプ 105 を使用する場合に「する」を選択します。
リジューム設定	する / しない	録画した番組を再生するとき、途中で停止したところから再び再生したいときは「する」を選択します。
リピート設定	する / しない	録画した番組を再生するとき、番組単位でリピート再生したいときは「する」を選択します。
ライブラリ登録	する / しない	iVDR のライブラリを登録するときは「する」を選択します。 104
ディスク省電力	する / しない	消費電力を低減するときには「する」を選択します。
本体側 HDD 初期化	はい / いいえ	HDD を初期化します。
スロット側 iVDR 初期化	はい / いいえ	iVDR を初期化します。

3 設定が終了したら  /  を押す

●他の項目を設定するときには、手順 1・2 をくり返す。

4  を押し、メニューを消す

インターネット、登録データ、受信設定などを初期化したいとき

本機を他人に譲渡したり、廃棄するときは、アクトビラや Woonet のサイト内容の登録を削除した後に個人宛のメール、データ放送で登録した個人情報や本機の設定情報を消去してください。

重要

インターネットの初期化を実施すると、本機の中に保存されているアクトビラの情報も初期化されます。アクトビラの情報も初期化されることにより、ご購入済みで、まだ視聴可能なコンテンツが視聴できなくなります。
 なお、インターネットの初期化を実施すると、次回アクトビラをご利用になる際に、再度アクトビラ初期登録を実施する必要があります。

26 の操作で「各種設定」の「初期設定」画面を表示し、次の操作で設定を行います。

1 で「設定の初期化」を選び、 / を押す

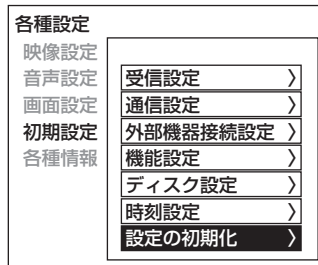

お知らせ

- インターネットに関する個別情報の初期化は、それぞれ次のページを参照して実行してください。
 - ・入力履歴のすべて削除 142
 - ・表示履歴のすべて削除 144
 - ・Cookie のすべて削除 147
 - ・キャッシュ設定でキャッシュをすべて削除 147
- AV ネットワークサーバー動作中に受信設定の初期化を行った場合、サーバー機能は停止します。

2 で初期化する項目を選び、 / を押す



データ放送	登録されているお客様の個人情報を消去します。
受信メール	お客様宛てに送信されたメールを消去します。メールの内容によっては消去されない場合があります。
受信設定	各種設定の「初期」に含まれているデジタル放送関連の設定および ISP 設定 221 をお買い上げ時の状態に戻します。
インターネットブラウザ	ブラウザの設定をお買い上げ時の状態に戻します。

3 で「はい」を選び、 を押す

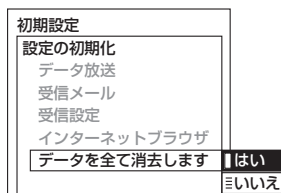

再度確認画面が表示されますので「はい」を選び、 を押すと情報が消去されます。

4 を押し、メニューを消す

はじめに

テレビを
設置する

外部機器を
接続する

テレビを
楽しむ

番組を
録画・予約する

録画番組・写真
などを楽しむ

接続した
機器を楽しむ

インターネット
サービスを楽しむ

AV ネットワーク
を楽しむ

お好みや使用状態
に合わせて設定する

個別に設定
したいとき

困った
ときは

その他

困ったときは

故障かな？と思ったら..... 230

メッセージ表示一覧..... 250

はじめに

テレビを
設置する

外部機器を
接続する

テレビを
楽しむ

番組を
録画・予約する

録画番組・写真
などを楽しむ

接続した
機器を楽しむ

インターネット
サービスを楽しむ

AVネットワーク
を楽しむ

好みや使用状態
に合わせて設定する

個別に設定
したいとき

困った
ときは

その他



故障かな？と思ったら

次のような場合は故障ではないことがあります。販売店に連絡する前に下記のことを一応お確かめください。それでも具合の悪い場合はご自分で修理をなさらず、お買い求めの販売店にご相談ください。



⚠ 警告
お客様による修理は危険ですから絶対におやめください。

⚠ 注意
アンテナ工事には、技術と経験が必要ですので、販売店にご相談ください。

全般について

このようなときは…		よくある事例	ここをお調べください	参照ページ
映像が出ない 音も出ない 	スタンバイランプが消えている場合	①電源コードが抜けている。 ②電源プレーカーが落ちている。 ③本体の電源ボタンで電源を「切」にしている。	①電源コードの挿入を確認してください。 ②電源プレーカーを確認してください。 ③本体の電源ボタンを押して電源を入れてください。	50 52
	受像ランプが橙色の場合	ビデオ入力のパワーセーブ状態です。	①選択した入力端子に接続してある機器の電源が入っているか確認してください。 ②選択した入力端子の機器との接続に問題が無いか確認してください。	263
	受像ランプが緑色の場合	選択した入力端子に何も接続されていない。	入力切換ボタンで、機器が接続されている入力端子を選択してください。	59 ~ 67 132
映像が出ない (音は出る) 	選択した入力端子の機器の接続に誤りがある。(映像信号線と音声信号線が異なる入力端子に接続されている。)	選択した入力端子の機器との接続に問題が無いか確認してください。	—	
音が出ない (映像は出る) 	①音量調節が0になっている。 ②消音ボタンを押している。 ③無信号チャンネル、弱電界チャンネルまたはゴースト妨害が大きいチャンネルを受信したときのみ音が出ない場合は、無信号音声ミュートが働きます。(アナログ放送) ④ヘッドホンプラグが差し込まれている。(ヘッドホンモード「1」のとき) ⑤選択した入力端子の機器の接続に誤りがある。(映像信号線と音声信号線が異なる入力端子に接続されている。)	①音量ボタン(∧)を押してみてください。 ②もう一度消音ボタンを押してみてください。 ③チャンネルを確認してください。 ④ヘッドホンプラグを抜く、またはヘッドホンモード「2」で使用する。 ⑤選択した入力端子の機器との接続に問題が無いか確認してください。	76 85 182	

全般について (つづき)

このようなときは…	よくある事例	ここをお調べください	参照ページ	
<p>リモコンでテレビが操作できない</p> 	<p>①リモコン送信機の乾電池が逆に入っている。 ②リモコン送信機の乾電池の寿命がなくなっている。 ③本体の電源ボタンで電源を切っている。(スタンバイ/受像ランプが消灯している) ※リモコンが正常に受信できているときは、受像ランプが点滅します。 193</p>	<p>①乾電池を正しく入れてください。 ②乾電池を新しいものに交換してください。 ③本体の電源ボタンを押し、電源を入れてください。</p>	<p>39 39 52</p>	
<p>勝手に電源が切れる</p> 	<p>スタンバイ/受像ランプが橙色(常時点灯)の場合</p> <p>スタンバイ/受像ランプが赤色(常時点灯)の場合</p>	<p>ビデオ入力のパワーセーブ状態です。</p> <p>無信号電源オフ、無操作電源オフなどの低消費電力機能が設定されている。</p>	<p>①選択した入力端子に接続してある機器の電源が入っているか確認してください。 ②選択した入力端子の機器との接続に問題が無いか確認してください。</p> <p>低消費電力機能の設定を確認してください。</p>	<p>263 187</p>
<p>ラジオに雑音がある</p>	<p>近くでラジオを使用しますと、雑音がある場合があります。テレビより十分に離してご使用ください。</p>		<p>—</p>	
<p>電源が「スタンバイ」または「切」の状態、突然「カチッ」「ヒューン」と音がする。</p>	<p>本機では、電源が「スタンバイ」または「切」の状態でも下記の場合に、本体内部のスイッチを自動で入れたり切ったりします。このとき、「カチッ」というスイッチ音がしたり、「ヒューン」というハードディスク(HDD/iVDR)が起動する音が聞こえる場合がありますが、故障ではありません。</p> <ul style="list-style-type: none"> ●高速起動を設定しているとき 195 ●ダウンロードしているとき 220 ●有料放送の契約状況などの情報を取得するとき ●番組情報を取得するとき ●予約録画の開始時刻が6分以内にあるとき ●時刻を自動的に修正するとき 		<p>—</p>	

はじめに

テレビを設置する

外部機器を接続する

テレビを楽しむ

番組を録画・予約する

録画番組・写真などを楽しむ

接続した機器を楽しむ

インターネットを楽しむ

AVネットワークを楽しむ

お好みや使用状態に合わせて設定する

個別に設定したいとき

困ったときは

その他

故障かな？と思ったら（つづき）



全般について（つづき）

このようなときは…	よくある事例	ここをお調べください	参照ページ
テレビから「ジー」と音がする	ご使用中に、パネルの駆動音が聞こえることがありますが、故障ではありません。 テレビと背面の壁が近いと、「ジー」音が壁に反射して大きく聞こえる場合があります。このような場合は、テレビを背面の壁と十分に離して設置してください。		—
テレビの後面から「カリカリ」と音がする	テレビ本体内部のハードディスク（HDD/iVDR）が動作する音で、故障ではありません。		—
テレビの上部および背面が熱い	テレビは、長時間使用したときなどに、上部が熱くなる場合があります（50～60℃くらい；室温 25℃にて）が、故障ではありません。		—
テレビの表面温度が高い	液晶テレビは液晶パネルに内蔵されたバックライトを点灯しています。そのため、パネル表面温度が高くなる場合があります（50～60℃くらい；室温 25℃にて）が、故障ではありませんので、あらかじめご了承ください。		—
画面上に周囲と異なる点（※）がある ※光らない点、周囲より明るい点、周囲と色が異なる点など	液晶テレビは、精密度の高い技術で作られていますが、画面の一部に欠点や輝点が存在する場合があります。これは故障ではありませんので、あらかじめご了承ください。		—
映像の内容によって画面が明るくなったり暗くなったりする	テレビの省電力機能により明るさを自動調節しています。この機能により、明るい部分（白）が多い映像の時は、画面が暗くなります。これは故障ではありませんので、あらかじめご了承ください。		—
「ピシッ」と音がする	冷暖房などの室温の変化により、キャビネットがわずかに伸縮する音です。性能その他に影響はありません。		—
テレビを軽く揺るとスタンドから「カチカチ」音がする	スタンド内部の回転機構には、動作を円滑にするための隙間が設けてあります。そのため、軽く揺ると音がしますが故障ではありません。		—
映像内容が変わったときに、前の映像が残って見える	静止画（画面表示、放送局側から送られてくる時刻表示など）やメニュー表示を短時間（約 1 分程度）表示し、映像内容が変わったときに前の静止画が残像として見えることがありますが、自然に回復します。故障ではありません。		—
テレビの電源を入れたあと、約 1 分間くらいリモコン操作を受け付けにくい	ハードディスク（HDD/iVDR）の準備中のために、メニュー表示などのリモコン操作が受け付けにくい場合がありますが、故障ではありません。		—
テレビの電源を入れたあと、約 1 分くらいの間に四角のノイズ（ブロックノイズ）が出る	ハードディスク（HDD/iVDR）の準備中のために、画面に四角のノイズ（ブロックノイズ）がまれに出る場合がありますが、故障ではありません。		—

全般について (つづき)

このようなときは…	よくある事例	ここをお調べください	参照ページ
<ul style="list-style-type: none"> ●映画の字幕や映像が切り換わる時に細かい横スジ状に見える。 ●CM やアニメーションなどのシーンの切り換わりで、映像が細かい横スジ状に見える。 ●テロップや字幕が流れたときに、文字がギザギザに見える。 	これらの現象は映像の製作方法によるもので、故障ではありません。気になる場合は、フィルムシッターを「切」でご覧ください。		181
電源を入れてから、映像・音声が出るまで時間がかかる	電源を入れてから、映像・音声が出るまでに 15 秒程度の時間がかかる場合がありますが、故障ではありません。 本機には高精度のデジタル信号処理回路が搭載されており、この回路の動作安定処理に要する時間です。		—
映像設定の操作ができない	メニューの「映像特殊設定」を「しない」に設定してください。		197
すべての操作を受け付けない	本体の電源ボタンを 5 秒以上押してから再度電源ボタンを押す。		23

地上アナログ放送のとき (VHF・UHF)

このようなときは…	よくある事例	ここをお調べください	参照ページ
カラー番組のときに色が出ない 	色の濃さの設定が- (淡) 側いっぱいになっている。	映像設定で色の濃さを選択し、+ にしてみてください。	179
画像が 2 重 3 重に映る (ゴースト) 	近くに山や大きな建物、樹木がある場合、反射電波によって起こる。	①ビルが建つなど、周囲の状況についてお調べください。 ②アンテナの向きがずれていないかお調べください。	—
<ul style="list-style-type: none"> ●雪が降っているような画面になりハッキリしない (スノーノイズ) ●「アンテナ・受信設定を確認して下さい」と表示がでる 	アンテナの向きが正しくない。	アンテナの向きがずれていないかお調べください。	40
	アンテナ線がはずれている。	セット後面のアンテナ端子板の接続端子をお調べください。	
	受信設定が合っていない。	①お住まいの都市の地域番号で放送局を設定してください。 ②お好みに合わせてマニュアルによるチャンネル合わせをしてください。	201 208
	放送局から放送されていない。	放送されていない CH や深夜の放送されていない時間帯では、しばらく放置すると「アンテナ・受信設定を確認して下さい」の表示がでることがあります。	—

はじめに

テレビを
設置する外部機器を
接続するテレビを
楽しむ番組を
録画・予約する録画番組・写真
などを楽しむ接続した
機器を楽しむインターネット
サービスを楽しむAV ネットワーク
を楽しむお好みや使用状態
に合わせて設定する個別に設定
したいとき困った
ときは

その他

故障かな？と思ったら (つづき)

デジタル放送のとき

このようなときは…	よくある事例	ここをお調べください	参照ページ
(BS、110度CSデジタル放送のとき) ●映像や音声がでない、または時々出なくなる ●映像が時々静止する ●画面に四角のノイズ(ブロックノイズ)が出たり、途切れたりする	①BS/CSアンテナの向きがずれている。 ②雷雨や豪雨などにより、受信電波が弱くなり、一時的に映像や音声が止まったり、全く受信できなくなる場合があります。	①「CH合せ(BS)」または「CH合せ(CS)」でアンテナ入力レベルが最大になる角度にBS/CSアンテナを調節してください。 ②天候が回復すると元に戻ります。	217
(BS、110度CSデジタル放送のとき) 110度CSデジタル放送が受信できない	●アンテナが110度CSデジタル放送に対応していない。 ●アンテナ線やブースター、分配器が110度CSデジタル放送に対応していない。	アンテナ、アンテナ線、ブースター、分配器は、110度CSデジタル放送に対応したものを使用してください。	42
(BS、110度CSデジタル放送のとき) 特定のチャンネルの映像や音声がなくなったり、または時々出なくなる	本機とアンテナ線を接続するとき、デジタル放送に対応していないアンテナケーブルや分配器、分波器などを使用すると、PHSデジタルコードレス電話機など本機の受信周波数帯域に相当する周波数を用いた機器の影響を受ける場合があります。	アンテナを接続する場合は、シールド性の良いBS・CSデジタル放送対応のアンテナケーブルや機器をご使用ください。	42
(BS、110度CSデジタル放送のとき) 急に画質や音質が少し悪くなった	降雨対応放送になっている。	雨の影響により、受信電波が弱くなっている場合は、電波が弱くなっても受信可能な降雨対応放送に切り換える場合があります。天候が回復すると元に戻ります。	—
(BS、110度CSデジタル放送のとき) 有料放送の視聴ができない	①B-CASカードが正しく挿入されていない。 ②有料放送を視聴するための手続きがされていない。	①B-CASカードを正しく挿入してください。 ②視聴手続きを行ってください。	44
(地上デジタル放送のとき) ●映像や音声がでない、または時々出なくなる ●映像が時々静止する ●画面に四角のノイズ(ブロックノイズ)が出たり、音声が途切れたりする	①UHFアンテナの向きがずれている。 ②UHFアンテナが地上デジタル放送に対応していない。(特定チャンネル対応の場合など) ③●ブースターの調整が適切になっていない。 ●放送局の送出出力が変化した。	①「チャンネルの合わせかた(地域名)」のメニューで、受信レベルが受信可能なレベルになるよう調整してください。 ②地上デジタル放送に対応していない場合は、対応するUHFアンテナを使用してください。 ③ブースターの調整を見直して、受信レベルが受信可能なレベルになるよう調整してください。	212 40 33 263
	ケーブルテレビを利用してCATVパススルー方式でご覧になる場合、「チャンネルの合わせかた(地域名)」のメニューで「CATV受信」を「する」にして初期スキャンしてください。詳しくは、ご加入または最寄りのケーブル会社へお問い合わせください。		212

デジタル放送のとき（つづき）

このようなときは…	よくある事例	ここをお調べください	参照ページ
(地上デジタル放送のとき) 地上デジタル放送が受信できない	地上デジタル放送の放送エリアからはずれている。	お客様の居住されている地域で、地上デジタル放送が開始されているか確認してください。	33 263
	ケーブルテレビを利用して CATV パススルー方式でご覧になる場合、「チャンネルの合わせかた（地域名）」のメニューで「CATV 受信」を「する」にして初期スキャンしてください。詳しくは、ご加入または最寄りのケーブル会社へお問い合わせください。		212
(地上デジタル放送のとき) 視聴中の放送の番組表しか情報が表示されない	①設置後、選局した放送以外の電子番組表が表示されない。 ②深夜に予約録画を実行している、または深夜に AC 電源プラグを抜いている。	①地上デジタル放送では、電子番組表情報はそれぞれの放送ごとに送られています。表示されない放送をチャンネルボタンで選局後、しばらく視聴してから表示してください。 ②地上デジタル放送の電子番組情報を深夜 1:30 に自動的に取得します。この時間に予約録画を実行したり、AC 電源プラグを抜いている場合や本体の電源ボタンで電源を「切」にしていると情報を取得できません。	79
予約が実行されない	①録画開始時刻に停電等で AC 電源が切になった。 ②予約録画実行時に HDD（または iVDR）の残量がなかった。 ③「視聴予約」で予約して、電源がオフになっている。	①録画予約した後に電源を切る場合は、リモコンまたは本体の電源ボタンで電源を切ってください。 ②録画予約を行う場合は、事前に残量を確認してください。 ③「視聴予約」で予約した場合は、電源オフにしていると予約が実行されません。	96
字幕が出ない	字幕のある番組を選局していない。	番組説明に「字幕あり」と表示されている番組を視聴してください。	86

はじめに

テレビを
設置する

外部機器を
接続する

テレビを
楽しむ

番組を
録画・予約する

録画番組・写真
などを楽しむ

接続した
機器を楽しむ

インターネット
サービスを楽しむ

AV ネットワーク
を楽しむ

お好みや使用状態
に合わせて設定する

個別に設定
したいとき

困った
ときは

その他

故障かな？と思ったら（つづき）

デジタル放送のとき（つづき）

このようなときは…	よくある事例	ここをお調べください	参照ページ
ダウンロードを行ったら、受信できなくなった	ダウンロードの内容によっては、各種設定がお買上げ時の設定値に戻ることがあります。再度設定をやり直してください。		—
●デジタル放送やデータ放送の映像が静止したり、映らない ●デジタル放送やデータ放送の選局や操作ができない	本体の電源ボタンを5秒以上押してから再度電源ボタンを押してください。		23

HDMI 対応機器を接続のとき

このようなときは…	よくある事例	ここをお調べください	参照ページ
映像が出ない、乱れる	① HDMI ケーブルの接続を確認してください。 ②一部の機器では、正常に動作しないことがあります。 ③本機および接続機器の電源を「切」→「入」にしてください。 ④接続機器の設定を対応信号にしてください。		60
Wooo リンクが動作しない、正しく動作しない	① Wooo リンク対応機器を接続してください。 ② Wooo リンク設定を確認してください。 ③ Wooo リンク対応機器をつなぎ変えたり、取りかえた場合は、正しく動作しないことがあります。Wooo リンク設定を再設定してください。 ④ Wooo リンク対応機器側の設定を確認してください。 (詳しくは外部機器の取扱説明書をご覧ください)		61 71

HDD/iVDR 操作のとき

このようなときは…	よくある事例	ここをお調べください	参照ページ
録画ができない	① HDD（または iVDR）の空き容量が足りない。 ②他の番組を録画中である。 ③録画済みタイトル数が999（上限）になっている。 ④録画が禁止された番組を録画しようとした。 ⑤ラジオ放送またはデータ放送の番組を録画しようとした。	①不要な録画済み番組を消去してください。 ②他の番組の録画が終了もしくは中止してから録画してください。 ③不要な録画済み番組を消去してください。 ④録画が禁止されている番組は録画できません。 ⑤ラジオ放送およびデータ放送は、録画することができません。 ⑥録画済みの番組は全て消去されますが、「HDD（または iVDR）初期化」を行ってから動作を確認してください。	121 90 90 121 92 91 226
録画が途中で止まる	① HDD（または iVDR）の空き容量が足りない。 ②録画済みタイトル数が999（上限）になっている。 ③途中から、録画が禁止された番組に切り替わった。 ④録画中に電源プラグ抜けや停電があった。	①不要な録画済み番組を消去してください。 ②不要な録画済み番組を消去してください。 ③録画が禁止されている番組は録画できません。	121 121 92
録画予約登録ができない	① HDD（または iVDR）の空き容量が足りない。 ②未契約の番組や、録画が禁止された番組を録画しようとした。	①不要な録画済み番組を消去してください。 ②未契約の番組や録画が禁止されている番組は録画できません。	121 92
録画停止ができない	予約録画中に「停止」ボタンによる録画停止をしようとした。	メニューの「予約録画停止」を選択、決定してください。	26 96 99
再生できない	録画時の異常などにより、正常録画されなかった番組を再生しようとした。	正常に録画できなかった番組は再生できません。	91

HDD/iVDR 操作のとき (つづき)

このようなときは…	よくある事例	ここをお調べください	参照 ページ
再生画面に四角のノイズ（ブロックノイズ）が出るときがある	<p>以下の場合に発生する場合がありますが、故障ではありません。</p> <ul style="list-style-type: none"> ●元の映像にブロックノイズがある場合 ●天候などにより、受信環境が悪化した場合 ●画面の激しい変化に映像処理が対応できない場合 ●内蔵 HDD（または iVDR）の物理エラーによる場合 <p>（録画モードや録画内容によらず、大量にブロックノイズが発生する場合は、内蔵 HDD（または iVDR）の故障の可能性があります。そのような場合は、当社お客様相談窓口までご相談ください）</p>		—
録画済みの番組を消去できない	削除ロックされている録画済み番組を消去しようとした。	削除ロックされている録画済み番組を消去する場合は、削除ロックを解除してから消去してください。	121
全番組削除ができない	<p>①全番組削除操作をしたが、削除ロックされている録画済み番組が残っている。</p> <p>②全番組削除の項目がグレー文字になっていて操作できない。</p>	<p>①録画番組一覧表示などで確認し、削除ロックされている録画済み番組がある場合は、削除ロックを解除してから全番組削除を実行してください。</p> <p>② 15 分以内に始まる予約録画の登録がある場合は、全番組削除はできません。予約が終了してから削除してください。または、番組単位で削除してください。</p>	121 122
録画した番組が消えた、または何も録画されていない	<p>①予約登録が更新録画となっていた。</p> <p>②予約録画実行時、受信障害や放送休止（放送録画の場合）になっていた。</p> <p>③録画中や再生中に、停電や電源プラグが抜けるなどで電源が切れた。</p>	<p>①消去したくない番組は、削除ロックしてください。または更新録画を解除してから録画してください。</p> <p>②正常に受信できない場合や休止中で放送されていない場合は録画できません。放送状況を確認してみてください。</p> <p>③録画中や再生中に、停電や電源プラグが抜けるなどで電源が切れると、録画番組が消えたりすることがあります。 ※消えた番組は補償されません。</p>	121 99 91 21
録画した番組が全て消えた	録画中や再生中に、停電や電源プラグが抜けるなどで電源が切れた。	録画中や再生中に、停電や電源プラグが抜けるなどで電源が切れると、録画番組が消えたり、録画や再生ができなくなることがあります。 ※消えた番組は補償されません。	21
メニュー、番組表、録画番組などの画面表示動作が遅いときがある	録画中などでテレビの内部処理が一時的に重くなっている場合に、画面表示の動作が遅くなることがありますが、故障ではありません。		91

はじめに

テレビを
設置する外部機器を
接続するテレビを
楽しむ番組を
録画・予約する録画番組・写真
などを楽しむ接続した
機器を楽しむインターネット
サービスを楽しむAV ネットワーク
を楽しむお好みや使用状態
に合わせて設定する個別に設定
したいとき困った
ときは

その他

故障かな？と思ったら（つづき）

インターネット（ブラウザ）のとき

このようなときは…	よくある事例	ここをお調べください	参照ページ
ネットボタンを押すとエラーが表示される	「接続に失敗しました LAN ケーブルの接続を再確認してください（コード：V010）」	メッセージが表示された場合は、LAN ケーブルが正しく接続されているかを確認してください。	46
	「DNS が設定されていません」	メッセージが表示された場合は、以下を確認してください。 ● LAN ケーブルが正しく接続されているか ● ISP 設定メニューの設定が正しいか ● モデム、ONU、ルーターなどの設定は正しいか	46
	「接続できません TCP で接続エラーが発生しました」	メッセージが表示された場合は、以下を確認してください。 ● LAN ケーブルが正しく接続されているか ● モデム、ONU、ルーターの設定は正しいか	46
	「ネットワーク起動中ですしばらくお待ちください」	電源を入れた直後にブラウザを起動すると表示される場合があります。電源を入れた直後はネットワーク機能の初期化が実施されますが、初期化中はブラウザを起動することができません。しばらく待ってから再度ネットボタンを押しブラウザを起動してください。	—
起動時の画面が変わってしまった	ホームページ設定を変更した	お買い上げ時の Woonet に戻すには、URL 「https://hitachi.tv/」 と入力し Woonet の画面を開いて、ブラウザメニューの「ホームページ設定」を行ってください。	139
ホームページが見えない	インターネットに接続できる環境になっていない	「LAN インターフェースと接続する」を参考に、LAN の接続を行ってください。 パソコンをお持ちの場合は、本機に接続されている LAN ケーブルをパソコンに接続し、インターネットに接続できるか確認してください。接続できる場合は、本機の接続設定を確認してください。	45
	アドレスを間違えている	ホームページのアドレスを文字入力した場合は、入力内容をご確認ください。	142
	プロキシの設定をしている	サイトによってはプロキシ経由でのアクセスを許可しないところもあります。ブラウザのプロキシ設定を解除してください。	147
	アドレスが変わっていた	インターネットのアドレスは管理者によって変更される場合があります。	—
	画面が真っ白になってしまふ。または、何分待っても画面が表示されない	ページの容量が大きい可能性があります。本機では、容量の大きいページは、表示できない場合があります。読み込み中にタイムアウトが発生した可能性があります。再度接続を試してみてください。	—
アクトビラ初期登録ができない (アクトビラに初回接続ができない)	「アクトビラによる」の画面から先に進めない	ブラウザメニューの「ポインター」設定が「ポインター：ON」になっている場合、アクトビラの初期登録ができません。アクトビラ初期登録のときは「ポインター」設定を「ポインター：OFF」にしてください。	150
	初期登録で郵便番号などの入力ができない	郵便番号入力ボックス上で「決定」キーを押すと、リモコンによる文字や数字の入力が可能になります。入力方法の詳細は「文字を入力する」をご参照ください。	150
	時刻設定がされていない	時刻が設定されていないと、アクトビラに入ることができません。時刻設定をしてください。	225

インターネット（ブラウザ）のとき（つづき）

このようなときは…	よくある事例	ここをお調べください	参照ページ
開いたページの表示がおかしい	画面の一部が表示されない 文字の一部が表示されない	機器の制限により、表示できない箇所があります。また、ホームページの再読み込みで表示できる場合があります。	—
	画面が正しく表示されない	PC 向けに作られたサイトでは、画面が正しく表示できない場合があります。	—
	文字化けしている	ブラウザメニューの「エンコード」設定を変更した場合は、通常に設定を戻してご使用ください。	147
	画像が表示されない	ブラウザメニューの「詳細設定」の「画像」設定を変更した場合は、有効(チェックあり)に設定を戻してご使用ください。	148
	ホームページの音声・音楽が聞こえない	本機では、ホームページ上で再生される音声・音楽に対応しておりません。アクティバのページでボタンを押したときに出る操作音には対応しています。	—
	ホームページの写真が表示できない	本機では、BMP ファイルの表示に対応しておりません。(JPEG ファイルの表示には対応しています。)	—
	ホームページの動画が再生できない	本機では、ホームページ上で再生される動画 (FlashPlayer など) に対応しておりません。	—
	ホームページの動作がおかしい	ブラウザメニューの「詳細設定」の「JavaScript」設定を変更した場合は、有効(チェックあり)に設定を戻してご使用ください。	148
	ホームページのレイアウトがおかしい	ブラウザメニューの「詳細設定」の「CSS」設定を変更した場合は、有効(チェックあり)に設定を戻してご使用ください。	148
	フォーカスの移動場所がおかしい	PC 向けに作られたサイトでは、フォーカスの位置がずれる場合があります。	—
ページの表示ができない ページの表示がおかしい ページの表示が遅い	プロキシを使っている	ブラウザメニューの「プロキシ」の「プロキシを使用する」を有効(チェックあり)に設定している場合は、無効(チェックなし)に設定を戻してご使用ください。「プロキシ」メニューは通常変更する必要はありません。	147 238
ページ上の操作が出来ない	入力ボックスに文字を入力することができない	入力ボックス上にて「決定」キー押すと、リモコンによる文字や数字の入力が可能になります。文字入力方法の詳細は「文字を入力する」をご参照ください。	127
	フォーカスを思ったところに移動できない 意図した画面上のボタンを選択できない	ブラウザメニューの「ポインター」を「ポインター：ON」に変更すると、ポインター機能により意図した画面上のボタンを選択できます。	146
	ファイルのダウンロードができない	本機では、ファイルのダウンロードに対応しておりません。	—
	PDF（電子文書）が表示できない	本機では、PDF に対応しておりません。	—
次のページが表示されない	リンクを選択したが表示できない	ブラウザメニューの「詳細設定」の「ポップアップウィンドウ」にチェックをつけると、選択したページを表示できるようになる場合があります。「ポップアップウィンドウ」を有効にすると、意図しないページが自動で開く場合があります。そのようなページでは「ポップアップウィンドウ」を有効にしないでください。	148
	アドレスが変わっていた	インターネットのアドレスは管理者によって変更される場合があります。	—
	画面が真っ白になってしまう。または、何分待っても画面が表示されない	ページの容量が大きい可能性があります。本機では、容量の大きいページは、表示できない場合があります。読み込み中にタイムアウトが発生した可能性があります。再度接続を試してみてください。	—

はじめに

テレビを
設置する外部機器を
接続するテレビを
楽しむ番組を
録画・予約する録画番組・写真
などを楽しむ接続した
機器を楽しむインターネット
サービスを楽しむAV
ネットワーク
を楽しむお好みや使用状態
に合わせて設定する個別に設定
したいとき困った
ときは

その他

故障かな？と思ったら（つづき）

インターネット（ブラウザ）のとき（つづき）

このようなときは…	よくある事例	ここをお調べください	参照ページ
通知メッセージが毎回表示される	「このページは保護されています。情報は暗号化されて送受信されます。」と表示される	通知内の「次回からダイアログを表示しない」にチェックを入れてから、OKを押してください。	—
	「Cookieを受信しますか？」と表示される	通知内の「次回からダイアログを表示しない」にチェックを入れてから、OKを押してください。	—
	「HTTPレスポンスの受信中にタイムアウトしました。」と表示される	ホームページの取得に失敗した可能性があります。ホームページの再読み込みをしてください。	—
	「ページの安全性を確認できません。ルートCA証明書の有効期限が切れています。接続しますか？」と表示される	時刻が正しく設定されているか確認してください。正しい時刻になっている場合、アクセス先の証明書が期限切れになっています。安全性の判断はご自身で行ってください。	225
	「ページの安全性を確認できません。サーバ証明書の有効期限が切れています。接続しますか？」と表示される	時刻が正しく設定されているか確認してください。正しい時刻になっている場合、アクセス先の証明書が期限切れになっています。安全性の判断はご自身で行ってください。	225
お気に入りの登録ができない	お気に入り登録数の上限（100件）になってしまった	お気に入りを削除して、登録数を100件以下にしてください。	145
個人情報を消したい（ブラウザを工場出荷の状態に戻したい）	本機が記憶している情報を消したい（アクトビラ、Woonet）	「インターネットの初期化について」に従い、ブラウザの初期化を実施してください。	227
テレビ機能と一緒に使えない	ブラウザと放送番組および再生番組との2画面ができない	本機ではブラウザと放送番組および再生番組との2画面機能は対応しておりません。	—
映像コンテンツ全体の時間がおかしい	映像コンテンツ全体の時間が間違っている	映像コンテンツ全体の時間が間違っておりますが、そのまま視聴することは可能です。	—
画面サイズより大きな写真を見たい	写真全体を見ることができない	画面サイズより大きな写真の全体を見る場合は、画面右側に表示されるスクロールバーを使ってください。ただし、写真によっては正しく表示できない場合もあります。	—
インターネットのコンテンツ購入	インターネットでダウンロードコンテンツを購入する	インターネットでお買い物をする際には以下にご注意ください。 ●本機では動画や画像を保存（ダウンロード）することはできません。 ●本機ではEメール機能をサポートしていません。購入の際にメールアドレスの入力が必要な場合はご注意ください。	—
映像コンテンツ再生後ブラウザに戻らない	再生停止もしくは終了後、画面が真っ黒状態のままブラウザに戻らない	アクトビラビデオの再生停止および終了操作方法によっては、画面が真っ黒状態のままブラウザに戻らない場合があります。その場合は、「戻る」ボタンを押すことによりブラウザ画面に戻ります。	152
いつの間にか表示履歴が削除されている	アクトビラビデオ・フル終了後にブラウザの表示履歴が削除されている	全画面プレイヤー起動後は、ブラウザの表示履歴は削除される仕様となっています。	144

AV ネットワーク：本機がサーバーのとき

このようなときは…	よくある事例	ここをお調べください	参照ページ
本機がサーバーとしてみつからない	本機のサーバー機能が動作していない	メニューでサーバー機能を動作させてください。	158
	サーバー機能「入 (WOL 入)」 「入 (WOL 切)」 の状態で、配信を含む全ての動作終了から 20 分以上経過しており、サーバーが停止している	スタンバイ中は動作しません。サーバー機能の設定を「入 (常時)」とするか、サーバー機能「入 (WOL 入)」 「入 (WOL 切)」 を選択し配信終了後サーバー機能が停止する 20 分以内にサーバーへアクセスしてください。	159
	本機に対してパソコンから PING を行ったが反応が返ってこない	セキュリティの観点から、本機は PING に応答しない仕様になっています。	—
	無線 LAN や PLC などを経由して接続している	無線 LAN や PLC などを経由して接続した場合、ノイズ (電子レンジや掃除機等) の影響や、他の伝送データの影響を受けていないか確認してください。ノイズの影響を受ける機器の詳細は、無線 LAN 又は PLC の取扱説明書をご覧ください。	—
	家庭内ネットワークの外 (インターネット) からアクセスしようとした	AV ネットワーク機能はインターネット側からアクセスできません。家庭内ネットワークの範囲でご利用ください。	—
	ISP 設定中	ISP 設定中は、サーバー機能は停止します。	159
本機の録画番組が見つからない	本機の「公開先機器設定」は累計で 14 台までしか公開先として許可しないため、それ以上のプレーヤーを認識しません。	設定メニューでサーバー機能の「公開先機器設定」の公開可能数を確認してください。MAC アドレスが 14 件全て登録されている場合は、不要なプレーヤーの MAC アドレスを削除し、再度、ご希望のプレーヤーからサーバーにアクセスしてください。	161
	サーバーの公開先機器設定にプレーヤー機器が登録されていない。	サーバーの公開先機器設定に、プレーヤー機器の MAC アドレスが登録されているか確認してください。	161
	サーバーの公開先機器設定にプレーヤー機器が登録されているが、公開のチェックが外れている。	サーバーの公開先機器設定内の、プレーヤー機器の MAC アドレスに公開のチェックがついているか確認してください。	161
	アナログ放送 (外部入力からの録画含む) しか録画していない	本機で録画したアナログ放送番組 (外部入力からの録画を含む) はサーバー機能を動作させても配信しません。	158
	番組録画中	録画中の番組は、配信できません。	—
	録画直後	プレーヤーでもう一度サーバーにアクセスしなおし、リストを更新してください。	—

はじめに

テレビを
設置する外部機器を
接続するテレビを
楽しむ番組を
録画・予約する録画番組・写真
などを楽しむ接続した
機器を楽しむインターネット
サービスを楽しむAV ネットワーク
を楽しむお好みや使用状態
に合わせて設定する個別に設定
したいとき困った
ときは

その他

故障かな？と思ったら（つづき）

AV ネットワーク：本機がサーバーのとき（つづき）

このようなときは…	よくある事例	ここをお調べください	参照ページ
サムネイルの絵が出ない	プレーヤーによって、サムネイルに絵がある場合と、無い場合がある	ご利用のプレーヤーによって、サムネイルを表示するプレーヤーと表示しないプレーヤーがあります。また、サムネイルの読み込みに時間がかかる場合もあり、その場合は読み込みが終わるまでしばらくお待ちください。	—
録画番組を選択しても再生できない	再生機器が DTCP-IP に対応していない	本機で録画した番組は DTCP-IP で配信します。DTCP-IP に対応した再生機器をお使いください。	158
	【配信不可】と表示されている	録画したアナログ放送番組や外部入力から録画した番組は、【配信不可】というタイトルが表示され再生できません。	158
	異常な状態となった録画番組	異常な状態となった録画番組は、再生できない場合があります。	—
	他のプレーヤーに配信中	他のプレーヤーに配信中の場合は、録画番組を再生できません。	158
再生がおかしい	コマ落ちする	本機の動作状態によっては、サーバーの配信処理が一時的に間に合わずに配信される映像がコマ落ちする場合があります。また、配信経路内のネットワークの状態によっても、同様にコマ落ちする場合があります。	158
	再生が突然終了する	サーバーでダビングが始まった場合、ネットワークの設定を再度行ったときなど、本体側の操作で配信を終了する場合があります。	159
WOL (Wake On LAN) で起動しない	MAC アドレスが間違っている	WOL 起動用のパソコンのソフトウェア等で指定する MAC アドレスに、本機の MAC アドレスが正しく指定されているか、ご確認ください。	158
	起動してからサーバー機能が動作するまでに時間がかかっている	起動してからサーバー機能が動作するまでしばらく時間がかかります。再度サーバーにアクセスしてください。	159

AV ネットワーク：本機で再生するとき

このようなときは…	よくある事例	ここをお調べください	参照ページ
AV ネットワークが起動できない	本機の電源を入れた直後の場合	本機の電源を入れた直後は、Wooo リンクメニュー上で「AV ネットワーク」はグレーアウトされ、AV ネットワークを利用できません。しばらく待ってからご利用ください。	—
	ISP 設定を変更した	本機で ISP 設定を変更した直後では、Wooo リンクメニュー上で「AV ネットワーク」はグレーアウトされ、AV ネットワークを利用できません。しばらく待ってからご利用ください。	163
	録画準備中の場合	本機で録画予約をしていて、録画開始時刻近くになり録画準備中になった際は、Wooo リンクメニュー上で「AV ネットワーク」はグレーアウトされ、AV ネットワークを利用できません。しばらく待ってからご利用ください。	—
	録画番組再生中または SD カード再生中の場合	本機で録画番組を再生または SD カードの写真やビデオをご覧になっている場合は、Wooo リンクメニュー上で「AV ネットワーク」はグレーアウトされ、AV ネットワークを利用できません。AV ネットワーク機能を利用する場合には、録画番組再生または SD カード再生を停止後、ご利用ください。	163
	2 画面機能を利用している	本機で 2 画面表示機能を利用している際には、Wooo リンクメニューや AV ネットワークを利用できません。AV ネットワーク機能を利用する場合には、2 画面機能を停止後、ご利用ください。	163
	ネット機能を利用している	本機でインターネット機能を利用している際には、Wooo リンクメニュー上で「AV ネットワーク」はグレーアウトされ、AV ネットワークを利用できません。AV ネットワーク機能を利用する場合には、インターネット機能を停止後、ご利用ください。	163
	ダビングやムーブを行っている	本機でダビングやムーブなどを行っている際には、Wooo リンクメニュー上で「AV ネットワーク」はグレーアウトされ、AV ネットワークを利用できません。ダビングやムーブを終了してからご利用ください。	163
サーバーが見つからない	LAN ケーブルが接続されていない	本機に LAN ケーブルを接続してください。また、サーバー機器側にも LAN ケーブルを接続してください。サーバー機器との接続には、ルーターやハブなどを介して利用することを推奨します。 ルーターやハブ、サーバー機器の LAN 接続方法に関しては、それぞれの機器の取扱説明書をご確認ください。	156
	サーバー側の設定で、サーバー機能を有効にしていない	サーバー機器によっては、サーバー機能を有効にするために設定を行う必要があります。サーバー機器の取扱説明書をご確認ください。	—
	DHCP サーバーが無い場合	DHCP サーバーが無い環境で、本機の IP アドレス取得方法を「DHCP」に設定している場合、サーバー機器の取得に時間がかかる場合があります。	—
	IP アドレスが他のネットワーク機器と重複している	本機の IP アドレスが他のネットワーク機器と重複している場合、IP アドレスが重複しないように設定してください。本機の IP アドレスは、「メニュー」の「各種設定」-「初期設定」-「通信設定」-「ISP 設定」メニューで確認できます。	221

はじめに

テレビを
設置する外部機器を
接続するテレビを
楽しむ番組を
録画・予約する録画番組・写真
などを楽しむ接続した
機器を楽しむインターネット
サービスを楽しむAV ネットワーク
を楽しむお好みや使用状態
に合わせて設定する個別に設定
したいとき困った
ときは

その他

故障かな？と思ったら（つづき）

AV ネットワーク：本機で再生するとき（つづき）

このようなときは…	よくある事例	ここをお調べください	参照ページ
サーバーが見つからない	サーバー側の設定で、本機に対するデータ配信を許可していない	サーバー機器によっては MAC アドレスや IP アドレスで配信先の機器（接続可能なプレーヤー機器）に制限を掛けている場合があります。サーバー機器の取扱説明書をご覧になり、本機への配信を許可してください。本機の MAC アドレスおよび IP アドレスは、「メニュー」の「各種設定」－「初期設定」－「通信設定」－「ISP 設定」メニューで確認できます。	221
	サーバー側の電源が入っていない	サーバー機器の電源が入っているかご確認ください。サーバー機器の取扱説明書をご覧になり、サーバー機能をご利用できる状態に設定してください。	—
	サーバー側機器のウイルス対策ソフトやセキュリティソフトが原因	パソコンをサーバーにした場合、パソコンのウイルス対策ソフトやセキュリティソフトの設定を確認してください。パソコンのウイルス対策ソフトやセキュリティソフトの設定に関しては、パソコンの取扱説明書、または、パソコンのウイルス対策ソフトやセキュリティソフトの取扱説明書やヘルプなどをご確認ください。	—
	サーバーに対して PING を行ったが反応が返ってこない	サーバー機器が PING 応答する機能があるかを確認してください。パソコンをサーバーにしている場合、パソコンのウイルス対策ソフトやセキュリティソフトの設定を確認してください。パソコンのウイルス対策ソフトやセキュリティソフトの設定に関しては、パソコンの取扱説明書、または、パソコンのウイルス対策ソフトやセキュリティソフトの取扱説明書やヘルプなどをご確認ください。	—
	サーバー機器が複数ある	サーバー機器が複数ある場合には、サーバーを表示するのに時間が掛かる場合があります。一度、AV ネットワークを終了後、再度 AV ネットワークを表示してください。それでも見つからない場合は、サーバー機器側の設定をご確認ください。サーバー機器の設定に関しては、サーバー機器の取扱説明書をご確認ください。 また、本機では同時に接続できるサーバー機器は 16 台までです。17 台目以降のサーバー機器は本機ではご利用頂けませんので、接続するサーバー機器を減らしてからご利用ください。	164
	無線 LAN や PLC などを経由して接続している	無線 LAN や PLC などを経由して接続した場合、ノイズなどの影響や、他のネットワーク負荷の影響を受けていないか確認してください。	—
	家庭内ネットワークの外（インターネット）からアクセスしようとした	AV ネットワーク機能はインターネット側からアクセスできません。宅内ネットワークの範囲でご利用ください。	157

AV ネットワーク：本機で再生するとき（つづき）

このようなときは…	よくある事例	ここをお調べください	参照ページ
再生データが見つからない	サーバー側機器で配信するデータの指定が正しくない	サーバー機器の取扱説明書をご覧になり、本機への配信を許可してください。	162
	フォルダ階層が深い/フォルダのパス名称が長い	選択したフォルダ、ファイルがフォルダ階層の深い場所にある場合、表示や拡大などの操作が行えません。サーバー側を設定してフォルダ、ファイルの階層を深くない場所に設定してください。詳しくはサーバーの取扱説明書を確認してください。	164
	サーバー側機器の配信するデータを追加・削除・更新した	サーバー機器でファイルを追加したり、削除したり、更新したりした場合、本機の表示更新に時間がかかることや、更新されない場合があります。この場合、一旦 AV ネットワークを終了させ、再度 AV ネットワークを起動してください。 サーバー機器側での追加・削除・更新したファイルが多い場合には、サーバー機器の仕様により本機で表示されるまでに時間がかかる場合があります。サーバー機器の取扱説明書をご参照ください。	—
	サーバー側機器が対応していないデータを配信しようとしている	サーバー機器が配信できるファイル形式をサーバー機器の取扱説明書でご確認ください。	—
	フォルダ名がサーバーと違う	サーバー機器によっては配信するフォルダの名称をファイルのアルバム名称や独自の名称に変更するものがあります。詳しくはサーバー機器の取扱説明書をご確認ください。	—
	同一のフォルダ名で複数に分かれて表示される	サーバー機器によっては、同じフォルダ内にあるファイルが、複数の同一フォルダ名で分かれて表示される場合があります。サーバー機器側の設定をご確認ください。詳しくはサーバー機器の取扱説明書をご確認ください。	—
	一覧の取得に時間が掛かる/一覧が取得できない	サーバー機器によっては、フォルダ内のファイルが多い場合などにアクセスに時間が掛かったり、一覧を取得できない場合があります。サーバー側でフォルダ内のファイル数を減らすなどしてください。詳しくはサーバー機器の取扱説明書をご確認ください。	—
	ファイル名がサーバーと違う	サーバー機器によっては配信するファイル名称を曲のタイトルや独自の名称に変更するものがあります。詳しくはサーバー機器の取扱説明書をご確認ください。	—
	ファイルの拡張子がない	DLNA では規格上ファイルの拡張子を通知・表示する機能がありません。	—
	本機がサーバーとして公開しているフォルダやファイルが見つからない	本機でサーバー機器として公開しているフォルダやファイルなどは、本機の AV ネットワークの再生機能を利用して再生・表示することはできません。	—

はじめに

テレビを
設置する外部機器を
接続するテレビを
楽しむ番組を
録画・予約する録画番組・写真
などを楽しむ接続した
機器を楽しむインターネット
サービスを楽しむAV ネットワーク
を楽しむお好みや使用状態
に合わせて設定する個別に設定
したいとき困った
ときは

その他

故障かな？と思ったら（つづき）

AV ネットワーク：本機で再生するとき（つづき）

このようなときは…	よくある事例	ここをお調べください	参照ページ
既に無いはずの再生データが表示される	既にサーバー上では公開していないフォルダやファイルが表示される	サーバー機器によっては、公開・配信しているフォルダやファイルを削除してもそのフォルダやファイルを継続して公開や配信している場合があります。その場合には本機においても、既に無いはずのファイルやフォルダが表示される場合があります。サーバー機器側で公開や配信するフォルダやファイルの更新を行ってください。詳しくはサーバー機器の取扱説明書をご確認ください。	—
サムネイルがおかしい	サムネイルが表示されない	本機では静止画ファイルのみサムネイル表示できます。映像ファイルや音楽ファイル、フォルダなどはサムネイル表示出来ませんのでご注意ください。	—
	写真のサムネイルがグレーになっている	本機で対応していない静止画ファイルはサムネイルがグレーに表示されます。本機が対応するファイルをサーバー機器側で配信するように設定してください。サーバー機器への設定はサーバー機器の取扱説明書をご確認ください。	—
	サムネイルに絵があるものと、グレーなものがある	本機で対応している静止画ファイルはサムネイル表示の場合、サムネイルが表示できます。サムネイル表示で絵が出ている静止画ファイルでも、ファイルにより本機で拡大表示やスライドショー再生が行えない場合があります。	162
再生ができない	本機で再生できないファイルを選択した	本機はサーバーが配信できるコンテンツをすべて一覧に表示しますので、本機で再生できないファイルも一覧に表示されます。サーバー機器側で本機で再生可能なファイルのみを公開・配信すると便利です。サーバー機器での公開・配信方法は、サーバー機器の取扱説明書をご確認ください。	162
	本機で再生できるファイルを選択したのに再生しない	サーバー機器の状態(本機とは別の機器に既に配信を行っている場合や、ファイルの編集中、その他サーバー機器側での配信を停止するような処理を行っている場合など)によっては、本機で再生可能なファイルを再生しようとした場合においても再生が開始または再開されない場合があります。詳しくはサーバー機器の取扱説明書をご確認ください。	168
	著作権保護の掛かったファイルを選択した	著作権保護の掛かったファイルを再生する場合、サーバー機器が DTCP-IP 規格に対応している必要があります。お使いのサーバー機器が DTCP-IP 機能に対応しているかをサーバーの取扱説明書でご確認ください。	162
	ファイルの再生が開始されない	ファイルによっては再生までに時間が掛かる場合があります。また、サーバー側の状態やネットワークの状態によってはファイルの再生まで時間がかかる場合があります。	—

AV ネットワーク：本機で再生するとき（つづき）

このようなときは…	よくある事例	ここをお調べください	参照ページ
再生がおかしい	映像がコマ落ちしたり、音楽が途切れる	地上デジタル放送などの高画質のファイルを再生する場合に映像が乱れたり、コマ落ちなどが発生して正常に再生できない場合があります。 有線 LAN を使用する場合でも、ネットワークに負荷がかかっている状態で使用すると、映像が乱れたり、コマ落ちが発生し、正常に再生できない場合があります。 また、高画質ファイル以外のファイルを再生する場合も、サーバー機器の他のアプリケーションの動作状況により正常に再生できない場合があります。その場合は、サーバー機器の他のアプリケーションの動作を終了してからご利用ください。	—
	早送り・早戻しができない	サーバー機器によっては、早送りや早戻しに対応していない場合があります。詳しくはサーバー機器の取扱説明書をご確認ください。 また、サーバー機器が対応している場合でもコンテンツによって早送りや早戻しが行えない場合があります。 本機では、映像ファイルのみ早送りや早戻しに対応しています。音楽ファイルの早送りや早戻しには対応していません。	174
	早送り・早戻し中に映像が止まったり、画像が乱れる	映像の早送りや早戻し中に通信状態などによっては早送り、早戻し中に映像が止まる場合や画像が乱れる場合があります。ネットワークの通信状態が混雑していない状態をご利用ください。 ネットワークの通信状態が混雑していない場合においてもサーバー機器や、ファイルによっては映像が止まる場合や画像が乱れる場合があります。	—
	背景画面が真黒で表示される	音楽ファイル再生中や音楽のフォルダ内全曲再生中などでは、「音楽再生画面設定」が「黒画面を表示」に設定されていると背景画面が真黒で表示されます。 また、「音楽再生画面設定」を「テレビ映像を表示」にした場合でも、データ放送やデジタルラジオ放送、外部入力が入力が無い場合などにおいては背景画面が真黒で表示されます。	175
	背景画面の TV 映像の番組を変更できない	音楽ファイル再生中や音楽のフォルダ内全曲再生中などでは、「音楽再生画面設定」を「テレビ映像を表示」に設定すると、背景画面をテレビ映像で表示できます。この際のテレビ映像は最後に視聴していた番組 (ch) となり、再生中に番組 (ch) 変更を行えません。	175
	写真が小さく表示される	静止画ファイルによっては拡大表示やスライドショー再生を行った際に小さく表示される場合があります。	—

はじめに

テレビを
設置する外部機器を
接続するテレビを
楽しむ番組を
録画・予約する録画番組・写真
などを楽しむ接続した
機器を楽しむインターネット
サービスを楽しむAV ネットワーク
を楽しむお好みや使用状態
に合わせて設定する個別に設定
したいとき困った
ときは

その他

故障かな？と思ったら（つづき）

AV ネットワーク：本機で再生するとき（つづき）

このようなときは…	よくある事例	ここをお調べください	参照ページ
再生がおかしい	スライドショー再生中に音が鳴らない	スライドショーの再生中に音を鳴らすには、音楽ファイル選択後、「メニュー」－「スライドショー曲設定」を行い、音楽ファイルを事前に登録する必要があります。音声を登録している場合でも、「スライドショー曲設定」で「非再生」になっている場合には、音が鳴りませんので「再生」に設定してください。また、「再生」に設定している場合でも、本機が対応しない音楽ファイルや、サーバー機器が接続されていない場合、サーバー機器が配信できない状態のときには音が鳴りませんのでご注意ください。	172
	再生・表示する順番がおかしい	音楽のフォルダ内全曲再生や、静止画拡大表示中での左右キーによる別の静止画表示の際にサーバー機器側で再生中のファイルを削除すると再生される曲の順番が変更される場合があります。サーバー機器側で再生中のファイルやフォルダの削除は行わないようにしてください。	—
	音の再生が停止されても再生画面が継続して表示される	音楽ファイルの再生や、音楽のフォルダ内全曲再生中に音の再生が停止しても、背景の映像のみ継続して表示される場合があります。しばらく待つとAVネットワークの一覧画面に戻りますので、しばらくお待ちください。	—
	静止画の回転ができない	スライドショー再生中には画像の回転機能はご利用いただけません。また、AVネットワークの一覧画面表示中のサムネイルの回転は行えませんのでご注意ください。	—
	一時停止や静止していたら勝手に再生が再開された	本機では、映像や音楽再生中に一時停止を行った場合や、スライドショー再生中に静止を行った場合、10分間（音楽、静止画の場合は1分間）経過すると自動的に再生を再開します。	174
再生が勝手に終了した	テレビ番組の視聴予約時間になった	視聴予約の実行時間になると、再生を自動的に停止してテレビ番組の視聴準備を行います。	166
	ネットワークやサーバー機器との接続が切断した	LANケーブルが抜けたり、ネットワーク機器の電源がOFFされたり、サーバー機器側での配信が停止された可能性があります。ネットワーク接続や各ネットワーク機器の電源、サーバー機器の状態をご確認ください。	—
	ネットワーク状態が混雑している場合	接続しているネットワークの通信状態が混雑している場合、サーバーとの通信が途切れて自動的に再生が停止する場合があります。ネットワークの通信状態が混雑していない状態でご利用ください。	—
	静止画ファイルの拡大表示中やスライドショー中、勝手に再生が終了した	本機では静止画ファイルを拡大表示している場合やスライドショー再生を行っている場合に、同一の静止画ファイルを3分間以上続けて表示すると、拡大表示やスライドショー再生を停止します。また、スライドショー再生中ではスライドショーの設定の「繰り返し」の設定を「しない」に設定している場合、フォルダ内の最後の静止画を表示したあと再生を停止します。	—

AV ネットワーク：本機で再生するとき（つづき）

このようなときは…	よくある事例	ここをお調べください	参照ページ
再生が勝手に終了した	再生が終了して、「ネットワーク状態変更中ですしばらくたってからやりなおしてください」と表示された	DHCP での IP アドレスの変更やリース期間の終了の際や、AutoIP と DHCP での IP アドレスなどの IP アドレスに変更がある場合には、ファイル再生中であっても再生を停止して IP アドレスの変更を行います。頻繁に発生する場合には、DHCP サーバー機器側で DHCP の IP アドレスのリース期間を長くするなどの設定を行ってください。DHCP の設定に関しては DHCP サーバー機器の取扱説明書をご確認ください。	—
	一時停止、早戻し、早送り状態から通常再生に戻すと勝手に再生が終了した	映像や音楽ファイルの再生中に、ファイルの再生終了時間の近くで一時停止、早戻し、早送り状態から通常再生に戻すと再生中のファイルの再生を停止します。	—
ファイルのムーブやダビングができない	サーバー機器が公開しているファイルのムーブやダビングができない	本機では、サーバー機器が公開しているフォルダやファイルなどを、本機の内蔵 HDD や iVDR、SD カードなどにムーブしたり、ダビングすることはできません。	—
ファイルを保存できない	サーバー機器が公開しているファイルを本機に保存できない	本機では、サーバー機器が公開しているフォルダやファイルなどを本機に保存することはできません。	—
詳細情報が取得できない	詳細説明を表示できない	詳細情報を表示できるのは映像、音声だけです。静止画の詳細情報は表示できません。また、映像、音楽、静止画以外のファイルやフォルダ、サーバーなどに関する詳細情報は表示できませんのでご注意ください。	175
	詳細説明を表示しても詳細情報がない	詳細情報の内容はサーバー側の仕様に依存します。サーバー機器側の機能として詳細情報を出さない場合があります。また、ファイルの種類によっても詳細情報を出さない場合があります。このような場合は詳細情報を表示できませんのでご注意ください。	175
画面表示が利用できない	画面表示が利用できない	静止画ファイルの拡大表示中やスライドショー中には画面表示機能はご利用いただけません。	175
表示される文字がおかしい	一覧などで表示される文字がおかしい または、表示されない	サーバー機器によっては、ファイル名やフォルダ名などが文字化けして表示される場合や、全く表示されない場合があります。 詳細説明で表示される情報も、文字化けして表示される場合や、全く表示されない場合があります。 このような場合は本機でファイルの再生や表示が行えない場合がありますのでご注意ください。	165

はじめに

テレビを
設置する外部機器を
接続するテレビを
楽しむ番組を
録画・予約する録画番組・写真
などを楽しむ接続した
機器を楽しむインターネット
サービスを楽しむAV ネットワーク
を楽しむお好みや使用状態
に合わせて設定する個別に設定
したいとき困った
ときは

その他

メッセージ表示一覧

本機ではデジタル放送のとき、メールで送られてくる情報とは別に、状況に合わせて「メッセージ」が表示されます。

主なメッセージとその内容は下記の通りです。

全般について

メッセージ	内容または対処のしかた
ICカードを正しく挿入してください	B-CASカードが本体に正しく挿入されているか、「B-CASカードの挿入」 44 をご覧になり確認してください。
放送チャンネルではないため、視聴できません コード：E200	このチャンネル（番組）は、本機では視聴することができません。
降雨対応放送を受信中 コード：E201	雨などの影響で衛星からの電波が弱くなり、降雨対応放送に切り換わりました。天候が回復すれば自動的に元の放送に戻ります。
受信レベルが低下しています コード：E201	<ul style="list-style-type: none"> ・一時的に電波が弱くなっている。 ・アンテナの調整が正しくできているか、アンテナ線は正しく接続されているか、「BS/CSアンテナの接続」42と「CH合せ(BS)」または「CH合せ(CS)」217をご覧になり確認してください。
アンテナ接続が放送電波に不具合があるため 現在、ご覧になれません コード：E202	<ul style="list-style-type: none"> ・アンテナの調整が正しくできているか、アンテナ線は正しく接続されているか、「BS/CSアンテナの接続」42と「CH合せ(BS)」または「CH合せ(CS)」217をご覧になり確認してください。 ・放送局の整備などで電波が停止していることもあります。 ・雷雨や豪雨のような気象条件により、受信できなくなることがあります。天候が回復すれば自動的に元の放送に戻ります。
現在、この放送は休止しています コード：E203	選局したチャンネルでは、現在、番組を放送していません。他のチャンネルをご覧ください。
このチャンネルはありません コード：E204	選局したチャンネルでは、放送が行われていません。
チャンネル登録されていません	
コンバーター電源の保護が働いています 電源プラグを抜きアンテナ線を外して、アンテナ線とアンテナが異常ないか確認してください コード：E209	アンテナのコンバーター電源がショートしています。「BS/CSアンテナの接続」 42 をご覧になり、アンテナやアンテナ線に問題がないか確認してください。
このチャンネルはご覧になれません コード：E210	本機の対応していないサービスを選局しました。他のチャンネルを選局してください。
このICカードは使用できません 正しいICカードを挿入してください コード：EC01	B-CASカード以外のICカードが挿入されているか、カードの表裏が逆に挿入されています。B-CASカードを正しく挿入してください。
このチャンネルはご契約されていません ご覧のチャンネルのカスタマーセンターへご連絡ください コード：****	ご契約しているチャンネルかお確かめのうえ、ご覧のチャンネルのカスタマーセンターへご連絡ください。
契約期限が切れています ご覧のチャンネルのカスタマーセンターへご連絡ください コード：****	ご覧のチャンネルの契約内容をお確かめのうえ、ご覧のチャンネルのカスタマーセンターへご連絡ください。
このチャンネルはご覧になれません ご覧のチャンネルのカスタマーセンターへご連絡ください コード：****	ご契約しているチャンネルかお確かめのうえ、ご覧のチャンネルのカスタマーセンターへご連絡ください。
ICカードの交換が必要です ご覧のチャンネルのカスタマーセンターへご連絡ください コード：****	B-CASカードに不具合が発生していることがあります。ご覧のチャンネルのカスタマーセンターへご連絡ください。
このICカードは使用できません ご覧のチャンネルのカスタマーセンターへご連絡ください コード：****	B-CASカードに不具合が発生していることがあります。ご覧のチャンネルのカスタマーセンターへご連絡ください。

****には英数字が表示されます。

HDD/iVDR 操作のとき

メッセージ	内容または対処のしかた
HDD (または iVDR) 容量がいっぱいです	HDD (または iVDR) の空き容量がなくなっています。不要な録画済み番組を消去してください。
HDD (または iVDR) 容量がいっぱいです 録画を停止しました	録画中にHDD(またはiVDR)の空き容量がなくなりました。不要な録画済み番組を消去してください。
HDD (または iVDR) 容量が少なくなっています	HDD(またはiVDR)の空き容量が残り少なくなっています。不要な録画済み番組を消去してください。
録画時間が 10 時間をこえましたので 録画を停止しました	連続 10 時間以上録画をしようとした。1 回の録画時間は 9 時間 59 分までにしてください。 91
HDD (または iVDR) 容量が足りません	不要な録画済み番組を消去して、HDD (または iVDR) 容量を確保してください。
録画中は操作できません	アナログ放送を録画中に、他のアナログ放送チャンネルを選局操作などをした。アナログ放送を録画中は、他のアナログ放送チャンネルを選局できません。
再生中は操作できません	再生中に選局操作などをした。再生中は選局操作はできません。
ダビング中です	ダビング中はその操作はできません。
移動中です 停止はできません	移動処理中はその操作はできません。
ダビングを中止しました	ダビング処理中止の操作により、ダビング処理を中止した。ダビング処理を再開するときは、ダビングの手順 114 にもとづいて、再度、ダビング操作をおこなってください。
移動を中止しました	移動処理中止の操作により、移動処理を中止した。
番組数が最大になりました 番組を削除してください	録画済み番組数が上限 (999) になりました。不要な録画済み番組を消去してください。 91 、 121
番組がコピーガードされています 録画できません	コピーガードがかかっている番組を録画しようとした。コピーガードのかかっている番組は録画できません。
HDD (または iVDR) の準備中です しばらくお待ちください	HDD (または iVDR) の立ち上げ中、または HDD (または iVDR) が省電力モードに入っているときに HDD (または iVDR) をアクセスする操作をした。しばらく待ってから操作を行ってください。
HDD (または iVDR) の初期化中です しばらくお待ちください	HDD (または iVDR) の初期化を行った。メッセージが消えてから操作してください。
HDD (または iVDR) にアクセスできません (1) / (2)	録画・再生または録画番組操作時などで HDD (または iVDR) にアクセスできなかった場合に表示されます。 AC 電源プラグを抜き、スタンバイ / 受像ランプが消灯してから電源を入れて、もう一度同じ操作をしてください。繰り返し表示される場合は、お買い上げの販売店にご相談ください。
HDD (または iVDR) にアクセスできません (3)	他の iVDR 対応機器で使用された iVDR が正常に終了されなかった場合に表示されます。 iVDR 対応機器で正常に終了してからご使用ください。
HDD (または iVDR) にアクセスできません 再生を停止しました	再生中に HDD (または iVDR) にアクセスできなくなった場合に表示されます。 AC 電源プラグを抜き、スタンバイ / 受像ランプが消灯してから電源を入れて、もう一度同じ操作をしてください。繰り返し表示される場合は、お買い上げの販売店にご相談ください。
HDD (または iVDR) にアクセスできません 録画を停止しました	録画中に HDD (または iVDR) にアクセスできなくなった場合に表示されます。 AC 電源プラグを抜き、スタンバイ / 受像ランプが消灯してから電源を入れて、もう一度同じ操作をしてください。繰り返し表示される場合は、お買い上げの販売店にご相談ください。
HDD (または iVDR) の初期化ができません	HDD (または iVDR) の初期化に失敗しました。 AC 電源プラグを抜き、スタンバイ / 受像ランプが消灯してから電源を入れてください。その後、再度 HDD (または iVDR) 初期化 226 を行ってください。
iVDR が挿入されていません	iVDR を入れないで録画しようとした場合などに表示されます。 iVDR をスロットに入れてください。
挿入された iVDR-S (または iVDR) を認識しました	iVDR-S (または iVDR) をスロットに入れたとき表示されます。
iVDR が初期化されていないため録画できません	未フォーマットの iVDR に録画しようとした場合に表示されます。 メニュー「初期設定」- 「ディスク設定」 226 で初期化を行ってください。
このディスクはセキュア対応 iVDR-S ではないのでこの番組は録画できません	セキュア非対応 iVDR にコピーワンスやダビング 10 のデジタル放送番組を録画しようとした場合などに表示されます。コピーワンス番組の録画を行う場合はセキュア対応 iVDR-S をご使用ください。

はじめに

テレビを
設置する外部機器を
接続するテレビを
楽しむ番組を
録画・予約する録画番組・写真
などを楽しむ接続した
機器を楽しむインターネット
サービスを楽しむAV ネットワーク
を楽しむお好みや使用状態
に合わせて設定する個別に設定
したいとき困った
ときは

その他

メッセージ表示一覧（つづき）

ブラウザ操作のとき

通信テスト実行中

メッセージ	内容または対処のしかた
接続に失敗しました LAN ケーブルの接続を再確認してください (コード：H010)	LAN ケーブルが正しく接続されているか確認してください。
接続に失敗しました (コード：H011)	いったん、電源プラグを抜き、スタンバイ / 受像ランプが消灯してから電源を入れて、もう一度同じ操作をしてください。繰り返し表示される場合は、お買い上げの販売店にご相談ください。
IP アドレスまたはサブネットマスクが不正です LAN 設定を確認してください (コード：H020)	IP アドレス / サブネットマスクが異常もしくは割り当てられていません。ISP 設定メニューにて IP アドレス / サブネットマスクの設定を確認してください。221
デフォルトゲートウェイが不正です LAN 設定を確認してください (コード：H021)	IP アドレス / サブネットマスクが異常もしくは割り当てられていません。ISP 設定メニューにてデフォルトゲートウェイの設定を確認してください。221
IP アドレスまたはサブネットマスクが不正です LAN 設定を確認してください (コード：H022)	IP アドレス / サブネットマスクが異常もしくは割り当てられていません。ISP 設定メニューにて DNS の設定を確認してください。221
サーバーの接続に失敗しました (コード：H030)	ルーター、回線終端装置、光ファイバー（FTTH）回線の接続などの確認をしてください。
IP アドレスが重複しています LAN 設定を確認してください (コード：H040)	他の機器で使われている IP アドレスが設定されています。ISP 設定メニューにて IP アドレスを重複しない設定に変更してください。221
通信テストを開始できませんでした (コード：H050)	いったん、電源プラグを抜き、スタンバイ / 受像ランプが消灯してから電源を入れて、もう一度テストを実行してください。繰り返し表示される場合は、お買い上げの販売店にご相談ください。
リンクローカルアドレスが割り当てられています インターネットには接続できません (コード：H060)	インターネットに接続するには IP アドレス / サブネットマスクの設定を変更してください。DLNA 機器との接続は可能です。
サーバーとの通信に失敗しました (コード：H070)	しばらくたってから再度実行してください。

ブラウザ操作のとき（つづき）

ブラウザ操作中

代表的なエラーを記載しています。

メッセージ	内容または対処のしかた
接続に失敗しました LAN ケーブルの接続を再確認してください (コード: V010)	LAN ケーブルが正しく接続されているか確認してください。
接続に失敗しました (コード: V011)	いったん、電源プラグを抜き、スタンバイ / 受像ランプが消灯してから電源を入れて、もう一度同じ操作をしてください。繰り返し表示される場合は、お買い上げの販売店にご相談ください。
ネットワーク状態変更中です しばらくたってからやりなおしてください (コード: V013)	しばらくたってから、もう一度同じ操作をしてください。それでも、症状が改善されない場合は、ルーターの接続や DHCP 機器の設定を確認してください。
IP アドレスが重複しています LAN 設定を確認してください (コード: V040)	他の機器で使われている IP アドレスが設定されています。ISP 設定メニューにて IP アドレスを重複しない設定に変更してください。221
DNS からの応答がありません。	ISP 設定メニュー中の各設定が正しいか確認してください。221
	LAN ケーブルが正しく接続されているか確認してください。
DNS が設定されていません。	ISP 設定メニュー中の各設定が正しいか確認してください。221
	LAN ケーブルが正しく接続されているか確認してください。
DNS でエラーが発生しました。	ISP 設定メニュー中の各設定が正しいか確認してください。221
	LAN ケーブルが正しく接続されているか確認してください。
サーバーが見つかりません。	ISP 設定メニュー中の各設定が正しいか確認してください。221
	LAN ケーブルが正しく接続されているか確認してください。
接続できません。 TCP でオープンエラーが発生しました。	接続先の URL が正しいか確認してください。
	ISP 設定メニュー中の各設定が正しいか確認してください。221
接続できません。 TCP で接続エラーが発生しました。	接続先の URL が正しいか確認してください。
	ISP 設定メニュー中の各設定が正しいか確認してください。221
接続できません。 TCP で読み込みエラーが発生しました。	接続先の URL が正しいか確認してください。
	ISP 設定メニュー中の各設定が正しいか確認してください。221
	ブラウザメニューのセキュリティ設定にて SSL3.0 と TLS1.0 のチェックが外れていないか確認してください。149
接続できません。 TCP で書き込みエラーが発生しました。	接続先の URL が正しいか確認してください。
	ISP 設定メニュー中の各設定が正しいか確認してください。221

はじめに

テレビを
設置する

外部機器を
接続する

テレビを
楽しむ

番組を
録画・予約する

録画番組・写真
などを楽しむ

接続した
機器を楽しむ

インターネット
サービスを楽しむ

AV ネットワーク
を楽しむ

お好みや使用状態
に合わせて設定する

個別に設定
したいとき

困った
ときは

その他

メッセージ表示一覧（つづき）

ブラウザ操作のとき（つづき）

ブラウザ操作中（つづき）

メッセージ	内容または対処のしかた
SSL 通信ができません。 プロキシに接続できません。	<ul style="list-style-type: none">●セキュリティ設定により毎回メッセージが出る場合があります。セキュリティ設定を確認してください。149●しばらくたってから、もう一度同じ操作をしてください。それでも、症状が改善されない場合は、ページ側の原因により、このページを表示できない可能性があります。
SSL 通信ができません。 SSL で Handshake エラーが発生しました。	
SSL 通信ができません。 SSL で読み込みエラーが発生しました。	
SSL 通信ができません。 SSL で書き込みエラーが発生しました。	
HTTP リクエストの送信中にタイムアウトしました。	接続先の URL が正しいか確認してください。 ISP 設定メニュー中の各設定が正しいか確認してください。 221
サーバーからの応答に含まれている認証パラメータが正しくありません。	しばらくたってから、もう一度同じ操作をしてください。それでも、症状が改善されない場合は、ページ側の原因により、このページを表示できない可能性があります。
サーバーからの応答が正しくありません。 リダイレクトできません。	
ページサイズが大きすぎます。	ページのサイズが制限値を超えているため、このページを表示できません。
ページがありません。	ページが見つからなかった場合に表示されます。 接続先の URL が正しいか確認してください。 それでも、症状が改善されない場合は、ページ側の原因により、このページを表示できない可能性があります。
エラーが発生しました。	ブラウザ内でなんらかのエラーが発生しました。もう一度同じ操作をしてください。繰り返し表示される場合は、お買い上げの販売店にご相談ください。
ページを正しく表示できない可能性があります。	
メモリ不足です。	「ネット」ボタンを押しブラウザを終了し、もう一度「ネット」ボタン押しブラウザを再起動してください。それでも、症状が改善されない場合は、このページを表示できない可能性があります。 なお、「メモリ不足です。強制的に復帰しました。」メッセージ上で「決定」ボタンを押すと、Woonet に接続します。
メモリ不足です。強制的に復帰しました。	
ページサイズが大きすぎます。 正しく表示できない可能性があります。	「ネット」ボタンを押しブラウザを終了し、もう一度「ネット」ボタン押しブラウザを再起動してください。それでも、症状が改善されない場合は、ページのサイズが大きすぎるために、このページを表示できない可能性があります。
画面更新の最大回数を超えました。	表示される内容が自動で更新されていくページでは、本メッセージが表示される場合があります。本メッセージが表示された場合も、決定ボタンを押すことによりメッセージが閉じ、続けてご使用になれます。

ブラウザ操作のとき（つづき）

ブラウザ操作中（つづき）

メッセージ	内容または対処のしかた
ページの安全性を確認できません。 サーバー証明書の署名を検証できません。	時刻が正しく設定されているかご確認ください。 証明書認証時にサーバー証明書を検証できない場合に表示されます。 時刻が正しい場合に本メッセージが表示される場合は、サーバー側の問題の可能性がります。
ページの安全性を確認できません。 サーバー証明書をサポートしていません。 接続しますか？	時刻が正しく設定されているかご確認ください。 証明書認証時に発行元のルート CA 証明書がない場合に表示されます。
ページの安全性を確認できません。 サーバー証明書の検証に使用したルート CA 証明書が無効です。	時刻が正しく設定されているかご確認ください。 証明書発行時にルート CA 証明書が無効設定の場合に表示されます。
ページの安全性を確認できません。 ルート CA 証明書の有効期限が切れています。 接続しますか？	時刻が正しく設定されているかご確認ください。 ルート CA 証明書の有効期限が切れている場合に表示されます。
ページの安全性を確認できません。 サーバー証明書の CN がホストと一致しません。 接続しますか？	時刻が正しく設定されているかご確認ください。 サーバー証明書の CN（一般名）がホスト名と一致しない場合に表示されます。
ページの安全性を確認できません。 サーバー証明書の有効期限が切れています。 接続しますか？	時刻が正しく設定されているかご確認ください。 サーバー証明書の有効期限が切れている場合に表示されます。
ページの安全性を確認できません。 サーバー認証でエラーが発生しました。	時刻が正しく設定されているかご確認ください。 なんらかのエラーが証明書認証時に発生した場合に表示されます。

はじめに

テレビを
設置する外部機器を
接続するテレビを
楽しむ番組を
録画・予約する録画番組・写真
などを楽しむ接続した
機器を楽しむインターネット
を楽しむAVネットワーク
を楽しむ好みや使用状態
に合わせて設定する個別に設定
したいとき困った
ときは

その他

メッセージ表示一覧（つづき）

ブラウザ操作のとき（つづき）

映像コンテンツ再生中

メッセージ	内容または対処のしかた
接続に失敗しました LAN ケーブルの接続を再確認してください (コード：V010)	LAN ケーブルが正しく接続されているか確認してください。 なお、本メッセージ出力後に LAN ケーブルを接続しても、映像コンテンツの再生は始まりません。再生する場合は、ネットボタンを押しブラウザを終了後、再度ネットボタンを押しブラウザを起動しなおす必要があります。
接続に失敗しました (コード：V011)	いったん、電源プラグを抜き、スタンバイ / 受像ランプが消灯してから電源を入れて、もう一度同じ操作をしてください。繰り返し表示される場合は、お買い上げの販売店にご相談ください。
ネットワーク状態変更中です しばらくたってからやりなおしてください (コード：V013)	しばらくたってから、もう一度同じ操作をしてください。それでも、症状が改善されない場合は、ルーターの接続や DHCP 機器の設定を確認してください。
IP アドレスが重複しています LAN 設定を確認してください (コード：V040)	他の機器で使われている IP アドレスが設定されています。IP アドレスを重複しない設定に変更してください。
サーバーとの通信に失敗しました (コード：V110)	サーバーとの通信が切断されました。しばらく待って再度実行してください。
サーバーの検出に失敗しました (コード：V120)	DNS（ドメインネームサーバー）による配信サーバーの名前解決に失敗しました。 しばらく待って再度実行してください。
サーバーとの通信に失敗しました (コード：V130)	サーバーからエラー応答がありました。しばらく待って再度実行してください。
サーバーとの通信に失敗しました (コード：V140)	サーバーから映像が配信されませんでした。しばらく待って再度実行してください。
サーバーとの通信に失敗しました (コード：V210)	映像を再生するために必要な鍵の取得に失敗しました。しばらく待って再度実行してください。 また、時刻が正しく設定されているかご確認ください。
サーバーとの通信に失敗しました (コード：V220)	
サーバーとの通信に失敗しました (コード：V230)	映像を再生するために必要な鍵の取得先サーバーの署名認証に失敗しました。しばらく待って再度実行してください。
サーバーとの通信に失敗しました (コード：V310)	映像を再生するために必要なデータの取得に失敗しました。しばらく待って再度実行してください。
システムエラーが発生しました (コード：V410)	システムエラーが検出されました。しばらく待って再度実行してください。
システムエラーが発生しました (コード：V420)	
システムエラーが発生しました (コード：V430)	
システムエラーが発生しました (コード：V440)	

AV ネットワーク操作のとき

AV ネットワーク再生

メッセージ	内容または対処のしかた
ネットワークに接続できません	LAN ケーブルが正しく接続されているか確認してください。
システムエラー ネットワークに接続できません	いったん、電源プラグを抜き、スタンバイ / 受像ランプが消灯してから電源を入れて、もう一度同じ操作をしてください。繰り返し表示される場合は、お買い上げの販売店にご相談ください。
認証できません	
ネットワーク状態変更中です しばらくたってからやりなおしてください	しばらくたってから、もう一度同じ操作をしてください。それでも、症状が改善されない場合は、ルーターの接続や DHCP 機器の設定を確認してください。
IP アドレスが他の機器と重複しています ネットワークに接続できません	他の機器で使われている IP アドレスが設定されています。IP アドレスを重複しない設定に変更してください。
サーバーが見つかりません	サーバーを接続しているか確認してください。サーバー側での本機の登録が必要な場合があります。サーバー側の設定の確認を行ってください。詳しくはサーバーの取扱説明書をご確認ください。
	サーバーやルーターの電源が入っていることを確認してください。
	ネットワーク機器の設定が正しくされているか確認してください。
	すべてのサーバー機器との動作、機能を保証するものではありません。
フォルダ、および、ファイルが見つかりません	サーバーに公開コンテンツが無い、または、選択した階層にコンテンツがありません。サーバーにコンテンツを格納する、または、コンテンツの格納されている階層を選択してください。
	ネットワーク機器の設定が正しくされているか確認してください。
	すべてのサーバー機器との動作、機能を保証するものではありません。
階層が深いため操作できません	選択したフォルダ、コンテンツがフォルダ階層の深い場所にある場合、表示・拡大などの操作が行えません。サーバー側を設定してフォルダ、コンテンツの階層を低く設定してください。詳しくはサーバーの取扱説明書を確認してください。
再生できません 本ファイルをご利用頂けません	本機では選択したファイルは再生・表示できません。選択したファイルが本機が対応しているファイル形式であるかどうか確認してください。本機が対応しているファイル形式であった場合でも一部再生できない場合があります。サーバーが配信しているファイルやファイル形式などの詳細は、サーバーの取扱説明書をご確認ください。すべてのファイルの再生を保証するものではありません。 突然、本メッセージが頻繁に発生し、再生ができなくなった場合などは、いったん、本機の AC 電源プラグを抜き、スタンバイ / 受像ランプが消灯してから電源を入れて、もう一度同じ操作をしてください。 サーバー機器によっては、サーバー機器側で電源オフ後、再度電源オンする必要がある場合もあります。サーバー機器側の電源オフ、電源オンに関してはサーバー機器側の取扱説明書をご確認ください。
	著作権保護されたファイルを再生する場合、サーバーが DTCP-IP 機能に対応しているかどうか確認してください。
再生できません サーバーからの応答がありません	サーバーがファイルを配信できない状態です。選択したファイルが、サーバーから配信可能かどうか確認してください。また、サーバーからの同時配信数の制限によって配信できないこともあります。詳しくはサーバーの取扱説明書をご確認ください。
再生できません ファイルは著作権保護されています	本機では選択したファイルは再生・表示できません。本ファイルは著作権が保護されています。

はじめに

テレビを
設置する外部機器を
接続するテレビを
楽しむ番組を
録画・予約する録画番組・写真
などを楽しむ接続した
機器を楽しむインターネット
サービスを楽しむAV ネットワーク
を楽しむお好みや使用状態
に合わせて設定する個別に設定
したいとき困った
ときは

その他

メッセージ表示一覧（つづき）

AV ネットワーク操作のとき（つづき）

AV ネットワークサーバー

下記のメッセージは、AV ネットワーク設定画面 **158** で確認できます。

メッセージ	内容または対処のしかた
接続に失敗しました LAN ケーブルの接続を再確認してください (コード：S010)	LAN ケーブルが正しく接続されているか確認してください。
接続に失敗しました 電源を切って入れ直してください (コード：S011)	いったん、電源プラグを抜き、スタンバイ / 受像ランプが消灯してから電源を入れて、もう一度同じ操作をしてください。繰り返し表示される場合は、お買い上げの販売店にご相談ください。
認証できません (コード：S012)	
ネットワーク状態変更中です しばらくたってからやりなおしてください (コード：S013)	しばらくたってから、もう一度同じ操作をしてください。それでも、症状が改善されない場合は、ルーターの接続や DHCP 機器の設定を確認してください。
IP アドレスが重複しています LAN 設定を確認してください (コード：S040)	他の機器で使われている IP アドレスが設定されています。IP アドレスを重複しない設定に変更してください。
一文字目を英字で入力してください (コード：S101)	サーバー名は、一文字目を英字で設定してください。数字や英字以外の記号を一文字目に使用することはできません。

その他

デジタル放送について	260
受信契約について	261
■ B-CAS カードによる限定受信システム (CAS) のしくみ	261
■ BS デジタル放送の有料放送視聴の手続きについて	262
■ 110 度 CS デジタル放送の有料放送視聴の手続きについて	262
アナログ放送からデジタル放送への移行について	263
パワーセービングシステムについて	263
用語解説	264
メニュー階層	266
Quick Reference	268
■ Remote Control Buttons and Functions	268
■ Basic Operations	269
仕 様	270
外形寸法について	271
ソフトウェアのライセンス情報	274
保証とアフターサービス (必ずご覧ください)	282
お客様ご相談窓口	283
お問い合わせ診断シート	284
索 引	285

はじめに

テレビを
設置する

外部機器を
接続する

テレビを
楽しむ

番組を
録画・予約する

録画番組・写真
などを楽しむ

接続した
機器を楽しむ

インターネット
を楽しむ

AVネットワー
クを楽しむ

お好みや使用状態
に合わせて設定する

個別に設定
したいとき

困った
ときは

その他

デジタル放送について

デジタル放送には、BS デジタル放送、110 度 CS デジタル放送および地上デジタル放送があります。BS デジタル放送および 110 度 CS デジタル放送は、それぞれ東経 110 度に位置する放送衛星および通信衛星を利用したデジタル放送です。本機では、110 度 CS 対応 BS デジタルアンテナを使用することで、両方の放送を受信することができます。また、地上デジタル放送は、UHF 帯域の電波を使って放送されますので、デジタル放送のチャンネルに対応した UHF アンテナを使用することにより、受信することができます。

デジタルハイビジョン放送

デジタルハイビジョンの放送フォーマットは走査線 1125 本 (有効 1080 本) 飛び越し走査の 1080i と走査線 750 本 (有効 720 本) 順次走査の 720p 放送の 2 種類があり、細部まできれいに表現され、臨場感豊かな映像を楽しめます。また、現行のテレビ放送とほぼ同等の画質のデジタル標準テレビ放送もあります。

多チャンネル放送

デジタル信号圧縮技術により、従来のアナログ放送と比較して多チャンネル放送が行えます。デジタルハイビジョン放送やデジタル標準テレビ放送の多チャンネル化のほかに、独立データ放送やデジタルラジオ放送も行われます。

データ放送

文字や静止画によって必要な情報を選んで画面に表示させることができる新しい放送です。テレビ放送やラジオ放送の番組に連動したデータ放送と、独立したデータ放送の 2 種類のデータ放送があります。データ放送では、電話回線を使用した視聴者参加番組やショッピング、バンキングなどの双方向サービスもあります。(インターネット網への接続が必要な場合もあります)

サラウンド・ステレオ

音声信号圧縮技術 MPEG-2 AAC 方式の採用により、最大 5.1 チャンネルのサラウンド音声の番組も放送され、臨場感ある音声をお楽しみいただけます。ただし、5.1 チャンネルのサラウンド音声をお楽しみいただくには AAC 方式の光デジタル音声入力に対応したオーディオ機器を接続する必要があります。

[5.1 チャンネル：5 チャンネルステレオ + 低域強調チャンネル]

電子番組ガイド (EPG : Electronic Program Guide)

デジタル放送では、それぞれの放送に対して約 1 週間分の番組情報が送られることがあります。電子番組ガイドを利用し、画面上にそれぞれのデジタル放送の番組表を表示させ、番組表から番組を選んで詳細情報を表示させたり、視聴や録画したい番組を事前に予約したりすることができます。

BS デジタル放送について

BS デジタル放送は、東経 110 度に位置する放送衛星を利用したデジタル放送です。デジタルハイビジョン放送が中心であり、無料放送が多いのも特長です。(一部有料放送もあります)

基本的に放送事業者ごとの放送となるため、視聴契約や登録が必要な場合は放送事業者ごとに申し込みが必要です。

110 度 CS デジタル放送について

110 度 CS デジタル放送は、東経 110 度に位置する通信衛星を利用したデジタル放送です。BS デジタル放送とは異なり、デジタル標準テレビ放送が中心であり、映画、スポーツ、エンターテイメントなど有料専門チャンネルが多いのが特長です。(一部無料放送もあります)

地上デジタル放送について

2003 年 12 月から順次、放送を開始している地上波の UHF 帯を使用したデジタル放送です。デジタルハイビジョン放送に加えて、データ放送や双方向データサービスなどがあります。地上アナログ放送に比べてゴーストなどの影響を受けにくいのも特長です。(有料放送はありません。)

お知らせ

- 110 度 CS デジタル放送は、従来の CS デジタル放送 スカイパーフェク TV!(スカパー!) (東経 128 度、124 度の JCSAT-3、JCSAT-4 を利用) とは異なる放送です。従来のスカイパーフェク TV!(スカパー!) 放送を受信するには、専用デジタルチューナーが必要です。本機では受信できません。
- 本機に同梱しております「ファーストステップガイド」内の各放送事業者への申し込み書は、差出有効期限が過ぎたものでもお客様にご迷惑をお掛けすることなく郵送されますので、そのままご投函ください。

受信契約について

B-CAS カードによる限定受信システム (CAS) のしくみ

BS デジタル放送および 110 度 CS デジタル放送では、限定受信システム (CAS) により本機に付属の B-CAS カードを挿入しておくこと、有料放送の契約情報が B-CAS カードに記憶され、お客様がご契約された有料放送をご覧いただくことができます。

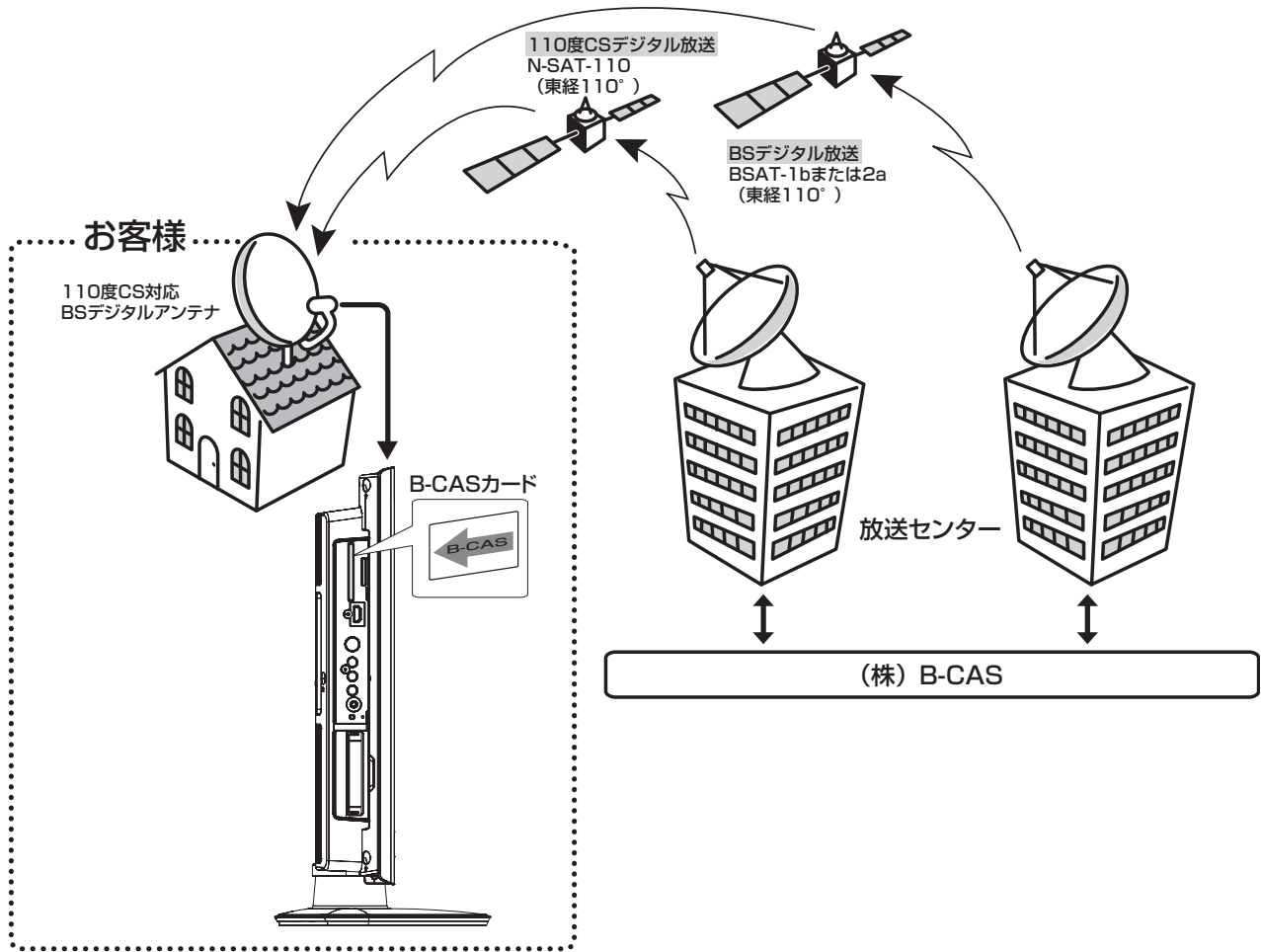

デジタル放送を視聴する場合には、必ず B-CAS カードを挿入してください。

B-CAS カードは、有料放送の契約や放送局からのメッセージの管理等のほか、著作権保護の為にコピー制御にも利用されています。

お知らせ

● B-CAS カードの取り扱いの詳細については、カードの台紙に記載されている説明をご覧ください。

● B-CAS カードについてのお問い合わせ先

B-CAS カスタマーセンター

TEL : 0570 - 000 - 250

受付時間 : 10 : 00 ~ 20 : 00 (年中無休)

<http://www.b-cas.co.jp>

はじめに

テレビを
設置する

外部機器を
接続する

テレビを
楽しむ

番組を
録画・予約する

録画番組・写真
などを楽しむ

接続した
機器を楽しむ

インターネット
サービスを楽しむ

AVネットワーク
を楽しむ

お好みや使用状態
に合わせて設定する

個別に設定
したいとき

困った
ときは

その他

受信契約について（つづき）

BS デジタル放送の有料放送視聴の手続きについて

- WOWOW、スター・チャンネルハイビジョンなどのBS デジタル放送の有料放送サービスを受信するためには、B-CAS カードの登録のほかに、個別の受信契約が必要となります。
- 有料放送を視聴するには、お客様の視聴したい番組を放送している放送局へ加入申し込みをして契約する必要があります。本機に同梱されている加入契約書に必要事項をご記入のうえ、ポストに投函してください。
- 詳しくは、それぞれの有料放送を行う放送局のカスタマーセンターへお問い合わせください。
- お問い合わせの際は、電話番号はお間違えないようお願いいたします。

2009年12月現在のBS デジタル放送局（NHKと有料放送局）の電話番号、ホームページアドレスおよびチャンネル番号は、次のようになっております。

BS 放送局	お問い合わせ電話番号／ ホームページアドレス	BS 放送局	お問い合わせ電話番号／ ホームページアドレス
NHK BS1 NHK BS2 NHK デジタルハイビジョン (101、102、103ch)	0120 - 151515 (受信契約専用フリーダイヤル) 受付時間 9:00 ~ 22:00 (月~金) 9:00 ~ 20:00 (土・日・祝日) http://www.nhk.or.jp/jushinryo/	WOWOW (191、192、193ch)	0120 - 580807 (フリーダイヤル) 受付時間 9:00 ~ 20:00 (年中無休) http://www.wowow.co.jp/
NHK 衛星放送受信契約をされていない方は、NHK と衛星放送受信契約が必要です。		WOWOWはテレビ放送のみの視聴申し込みが必要な放送です。 独立データ放送 (791ch) は無料放送です。	
スター・チャンネル カスタマーセンター (200ch)	0570 - 013 - 111 受付時間 10:00 ~ 18:00 (年中無休) PHS、IP 電話のお客様は 045-339-0399 http://www.star-ch.jp/ スター・チャンネルハイビジョンの加入申し込みは、下記のスカパー！ e2 カスタマーセンターへお問い合わせください。		
スター・チャンネルハイビジョンはテレビ放送のみの視聴申し込みが必要な放送です。独立データ放送 (800ch) は無料放送です。			

お知らせ

- NHK では、BS デジタル放送のメッセージ機能を利用して受信確認を行っています。すでにNHK と衛星放送受信契約されていても、本機に同梱されている「B-CAS カードユーザー登録はがき」をお送りいただけない場合、または、はがきを送っても下部の「はい」に○がついていない場合は、B-CAS カードを挿入して30日経過後、NHK - BS デジタル放送のチャンネルに合わせると、画面左下にNHKへのご連絡をお願いするメッセージが表示されます。このメッセージは、画面に表示されるNHKのフリーダイヤルにお電話いただき、B-CAS カード番号、住所、お名前、電話番号などをお伝えいただければ、表示されなくなります。
- 一部のデータ放送など、無料放送でもユーザー登録が必要な場合があります。詳しくは、それぞれの放送局へお問い合わせください。

110度CS デジタル放送の有料放送視聴の手続きについて

- 110度CS デジタル放送の有料放送サービスを受信するためには、BS デジタル放送と異なり、個別チャンネルの放送事業者毎ではなく、「スカパー！ e2」が、放送チャンネル受信契約の代行を行うこととなります。
- 110度CS デジタル放送では、チャンネル毎の受信契約のほかに、個別に契約申込されるよりも視聴料金がお得なパック契約が用意される場合があります。
- 詳しくは、カスタマーセンターへお問い合わせください。
- お問い合わせの際は、電話番号はお間違えないようお願いいたします。

2009年12月現在の110度CS デジタル放送のカスタマーセンター電話番号とホームページアドレスは次のようになっております。

110度CS デジタル放送	お問い合わせ電話番号／ホームページアドレス
スカパー！ e2 カスタマーセンター	0570 - 08 - 1212 PHS、IP 電話のお客様は 045-276-7777 受付時間 10:00 ~ 20:00 (年中無休) http://www.e2sptv.jp/

アナログ放送からデジタル放送への移行について

デジタル放送への移行スケジュール

2006年12月から全国の都道府県庁所在地において地上デジタル放送が見られるようになりました。その後、その受信可能エリアは順次拡大される予定です。地上デジタル放送の受信エリアのめやすは、総務省またはお近くの地方総合通信局にお問い合わせください。

この放送のデジタル化に伴い、地上アナログ放送は2011年7月までに、BSアナログテレビ放送は2011年までに終了することが、国の法令によって定められています。

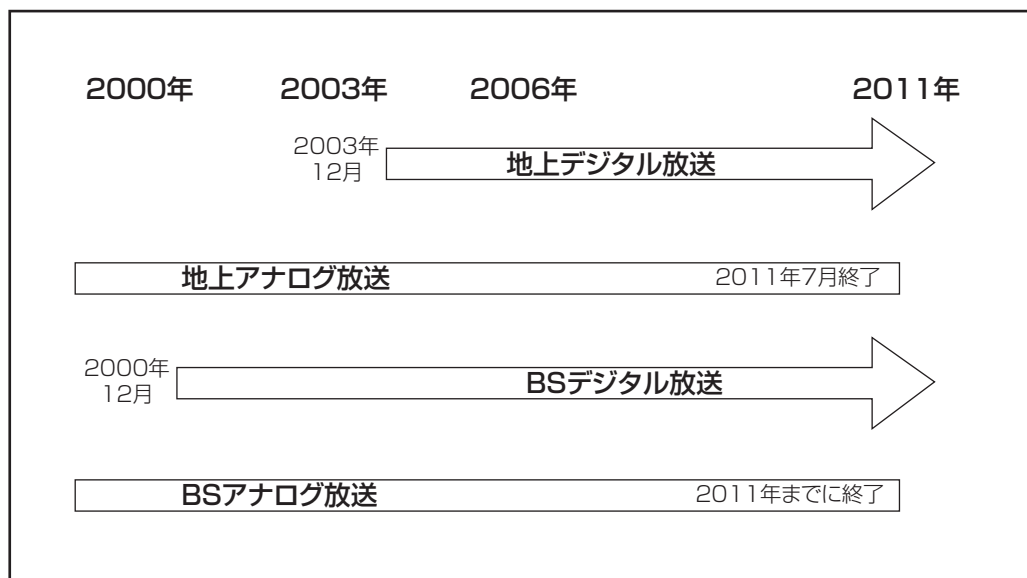

お知らせ

- 地上デジタル放送は、現在の地上アナログ放送との混信をさけるために、当初は非常に小さな出力で放送が開始され、段階的に送出力が上げられていく予定です。このため、放送開始当初は受信エリアが限定されます。
- ブースターなどをご使用されている場合は、段階的に送出力が上げられた際に、ご使用のブースターなどのレベル調整が必要な場合があります。このような場合は、お買い上げの販売店またはアンテナ工事業者にご相談ください。

パワーセービングシステムについて

パワーセービングとは、HDMI/ビデオの入力信号が無くなったことを検知して、自動的にテレビの消費電力を節約する省電力機能です。

パワーセービング状態は、電源の受像ランプで確認できます。

パワーセービングシステム	入力	受像ランプ	テレビの状態	内容	お知らせ
ビデオ パワーセーブ	HDMI ビデオ 入力端子	緑色	オン状態	通常のHDMI/ビデオ入力の画面が表示されています。	メニューの設定でパワーセーブにならないようにすることも可能です。 187
		橙色	パワーセーブ状態	HDMI/ビデオ入力の信号が無い状態が約15秒続くとこの状態になります。	

メモ

電源の受像ランプが橙色に変わる前に、テレビの画面に「パワーセーブ」の表示が5秒間表示されます。

はじめに

テレビを
設置する

外部機器を
接続する

テレビを
楽しむ

番組を
録画・予約する

録画番組・写真
などを楽しむ

接続した
機器を楽しむ

インターネット
サービスを楽しむ

AVネットワーク
を楽しむ

好みや使用状態
に合わせて設定する

個別に設定
したいとき

困った
ときは

その他

用語解説

3次元 Y/C

Y (輝度) 信号と C (色) 信号を、水平・垂直・時間軸方向で分離し、映像ノイズを減らす回路です。

ビスタサイズ

映像ソフト画面の横と縦の比が、16:9 になっているものをこのように呼びます。一般的には画像の中に字幕が入っている映画などの画像サイズです。

コンポーネント信号

輝度信号 (Y) と 2 つの色差信号 (PB/CB, PR/CR) に分離された映像信号です。DVD ソフト、BS・CS デジタル放送などを高画質で楽しむことができます。

CATV ホームターミナル

CATV のスクランブルのかかった有料放送を視聴するための専用チューナーです。CATV を受信するときは、使用する機器ごとに CATV 会社との受信契約が必要です。

D 端子

デジタルチューナーなどのデジタル機器とテレビを接続するためのものです。コンポーネント映像信号を 1 本のケーブルで簡単に接続でき、走査線数、アスペクト比の制御信号も伝送することができます。入力または出力できる信号の走査線数により D1 ~ D5 に分類されます。本機は D4 (525i, 525p, 1125i, 750P) に対応しています。

デジタルハイビジョン放送

2000 年 12 月に本放送を開始した BS デジタル放送で行われる高精細度ハイビジョン放送です。110°CS デジタル放送や地上デジタル放送でもデジタルハイビジョン放送を楽しむことができます。

480i, 480p
1080p, 1080i, 720p

放送される映像信号の走査線数、有効走査線数と走査方式の略称です。

- 1080p : 走査線数 1125 本 (有効走査線数 1080 本)、
順次走査方式 (プログレッシブ)
- 1080i : 走査線数 1125 本 (有効走査線数 1080 本)、
飛び越し走査方式 (インターレース)
- 720p : 走査線数 750 本 (有効走査線数 720 本)、
順次走査方式 (プログレッシブ)
- 480p : 走査線数 525 本 (有効走査線数 480 本)、
順次走査方式 (プログレッシブ)
- 480i : 走査線数 525 本 (有効走査線数 480 本)、
飛び越し走査方式 (インターレース)

これらの中で、1080p, 1080i と 720p をデジタルハイビジョン放送と呼びます。また、別の呼称として次のように表示することができます。

- ・HD (High Definition)
- ・SD (Standard Definition)

アスペクト比

テレビ画面 (または映像信号) の横と縦の比をいいます。通常テレビは 4:3、ワイドテレビ (ハイビジョンテレビ) は 16:9 です。

インターレース

飛び越し走査方式のことで、従来のテレビ放送 (NTSC 標準方式) で採用している走査方式です。走査線を 1 本おきに飛び越して表示し、2 枚で 1 画面 (フレーム) を見せる方式です。

プログレッシブ

順次走査方式のことで、上から順に走査して表示する方式です。飛び越し走査方式に比べて、画面のちらつき感の少ないきれいな映像を見ることができます。

HDMI

「High Definition Multimedia Interface」の略で、1 本のケーブルで映像・音声・制御信号をあわせて伝送できるインターフェースです。パソコンとディスプレイの接続に使われるデジタルインターフェースの「DVI(Digital Visual Interface)」をベースに、AV 機器向けに発展させた規格です。

アクトビラ

アクトビラ (acTVila) は、インターネットのブロードバンド接続を利用して、対応するデジタルテレビ向けに動画コンテンツや情報を有料配信するサービスです。

アドレス (URL)

インターネットのページを指定するための文字列です。

お気に入り

一度表示したインターネットのページアドレス (URL) を記憶する機能で、お気に入りに登録すると、次回から簡単に呼び出すことができます。

回線終端装置

異なる回線 (光ファイバーとインターネット用の LAN ケーブル) の信号を変換し、光ファイバーでインターネットに接続するための装置です。

サーバー証明書

通信相手のサーバーが本物であることを証明するための電子証明書です。通常は、信頼できる第三者機関 (認証局) から発行されます。

サブネットマスク

機器がアクセスする IP アドレスそれぞれについて、ご家庭内のネットワークなどの小さなネットワークの中と外を識別したり、絞り込むために使用する数字です。

セキュリティ

ネットワーク上で安全を確保するための方法や仕組みのことです。

デジタル証明書

ネットワーク上でデータの暗号化や認証を行うときに、ブラウザとサーバー間でお互いが信頼できることを証明するためのデータのことで、

デフォルトゲートウェイアドレス

ご家庭内のネットワークなど小さなネットワークからインターネットにアクセスする場合の出口機器をゲートウェイと呼び、そのアドレスを指します。一般的にはルーターがゲートウェイになっています。

全角・半角

文字の大きさを表します。漢字や、ひらがな、カタカナは全角で、英数字は半角と全角の2種類の大きさがあります。

ハブ

複数のネットワーク機器を接続するための機器です。

プライマリ DNS/ セカンダリ DNS

DNS はドメインネームサーバーの略で、インターネットのアドレス文字列を IP アドレスに変換する機能を持ったサーバーです。本機にはプライマリ、セカンダリの2つのアドレスを登録できます。DHCP をご使用の場合自動的に設定されますが、手動で設定することもできます。

ブラウザ

インターネットのページを表示するソフトウェアです。本機では、リモコンのネットボタンで起動します。

ブロードバンド

高速なインターネットアクセスができる接続環境のことを言います。

ブロードバンドモデム

高速なインターネットアクセスを行うために、宅内の LAN のデータを宅外の回線用のデータに変換する機器です。ルーターの機能を持っている機器もあります。

ブロードバンドルーター

高速なインターネットアクセスを行うために、宅内の複数台の機器をインターネット側に接続する機能を持った機器です。一般的に宅内からインターネットへのアクセスを制限したり、インターネットから宅内のネットワーク機器に対するアクセスを制限する機能を持っています。

プロバイダー

データ通信において、データをインターネットに接続するサービスを行う会社です。

ポータルサイト

インターネットの入り口となる Web サイトのことで、ネットボタンを押すと日立のポータルサイトが表示されます。

リンクローカルアドレス

IP アドレスが設定されていない状態で、DHCP サーバーも参照できない場合に、自動的に IP アドレスを割り振る機能のことです。AutoIP と呼ばれることもあります。

ルート証明書

認証局自身が、自らを証明するために発行したデジタル証明書です。Web ブラウザには、いくつかの認証局の証明書が組み込まれており、「サーバー証明書」が信頼できることを確認します。

はじめに

テレビを
設置する

外部機器を
接続する

テレビを
楽しむ

番組を
録画・予約する

録画番組・写真
などを楽しむ

接続した
機器を楽しむ

インターネット
サービスを楽しむ

AV ネットワーク
を楽しむ

お好みや使用状態
に合わせて設定する

個別に設定
したいとき

困った
ときは

その他

メニュー階層

メニュー画面からいろいろな機能が選択できます。

各機能の詳しい説明は、内のページをご覧ください。

●リモコンの戻るボタンを押すと、ひとつ前の画面に戻ります。

メニュー

- 映像モード **178**
- 番組説明 **80**
- ワイド切換 **82**
- 2画面 **84 103**
- 予約一覧 **97 100**
- 字幕設定 **86**
- オフタイマー **188**
- 予約録画停止 **96**
- ダビング中止 **115 120**
- ダウンロード状態 **154**
- 明るさセンサー **178**

録画番組一覧画面(録画番組選択時)

- 削除ロック **121**
- ダビング **114**
- プレイリスト **104**
- タイトル順表示/時間順表示 **102**
- サムネイル設定 **109**
- タイトル名変更 **112**
- チャプター設定 **110**
- 分割 **108**
- フォルダ間移動 **123**
- 一括削除 **122**
- 予約設定 **102**

録画番組一覧画面(フォルダ選択時)

- 削除ロック **121**
- ダビング **114**
- プレイリスト **104**
- フォルダ名変更 **124**
- フォルダ追加 **125**
- フォルダ削除 **125**

録画番組一覧画面(iVDR選択時)

- iVDR名称編集 **126**

再生時

- 映像モード **178**
- 番組説明 **80**
- ワイド切換 **82**
- 2画面 **84 103**
- タイムナビ **105**
- 字幕設定 **86**
- オフタイマー **188**
- 予約録画停止 **96**
- ダビング中止 **115 120**
- 明るさセンサー **178**

写真・ビデオ一覧画面(写真選択時)

- 削除ロック **121**
- ダビング **120**
- タイトル順表示/時間順表示 **102**
- フォルダ間移動 **123**
- 複数選択削除 **122**

写真・ビデオ一覧画面(フォルダ選択時)

- ダビング **120**
- フォルダ名変更 **124**
- フォルダ追加 **125**
- フォルダ削除 **125**

各種設定

映像設定

- ページ1/3 **179**
- 映像モード
- 明るさ
- 黒レベル
- 色の濃さ
- 色あい
- シャープネス
- 色温度
- バックライト
- 標準に戻す
- ページ2/3 **180**
- ディテール
- コントラスト
- 黒補正
- LTI
- CTI
- YNR
- CNR
- 色温度調節
- 標準に戻す
- 色温度調節 **180**
- Rドライブ
- Gドライブ
- Bドライブ
- Rカットオフ
- Gカットオフ
- Bカットオフ
- 標準に戻す
- ページ3/3 **181**
- 3次元Y/C
- MPEG NR
- フィルムシアター
- シネマスキャン

音声設定

- ページ1/2 **182**
- 音声モード
- 高音
- 低音
- バランス
- サラウンド
- バスブースト
- クリアボイス
- 標準に戻す
- ページ2/2 **182**
- ヘッドホンモード
- ヘッドホン音量
- ドルビーDRC
- 音量制御
- 入力音量補正
- 光デジタル音声出力
- 光デジタル音声遅延

画面設定

- ワイド切換 **82**
- 画面サイズ微調 **184**
- 画面位置 **185**
- ワイド制御信号検出 **186**

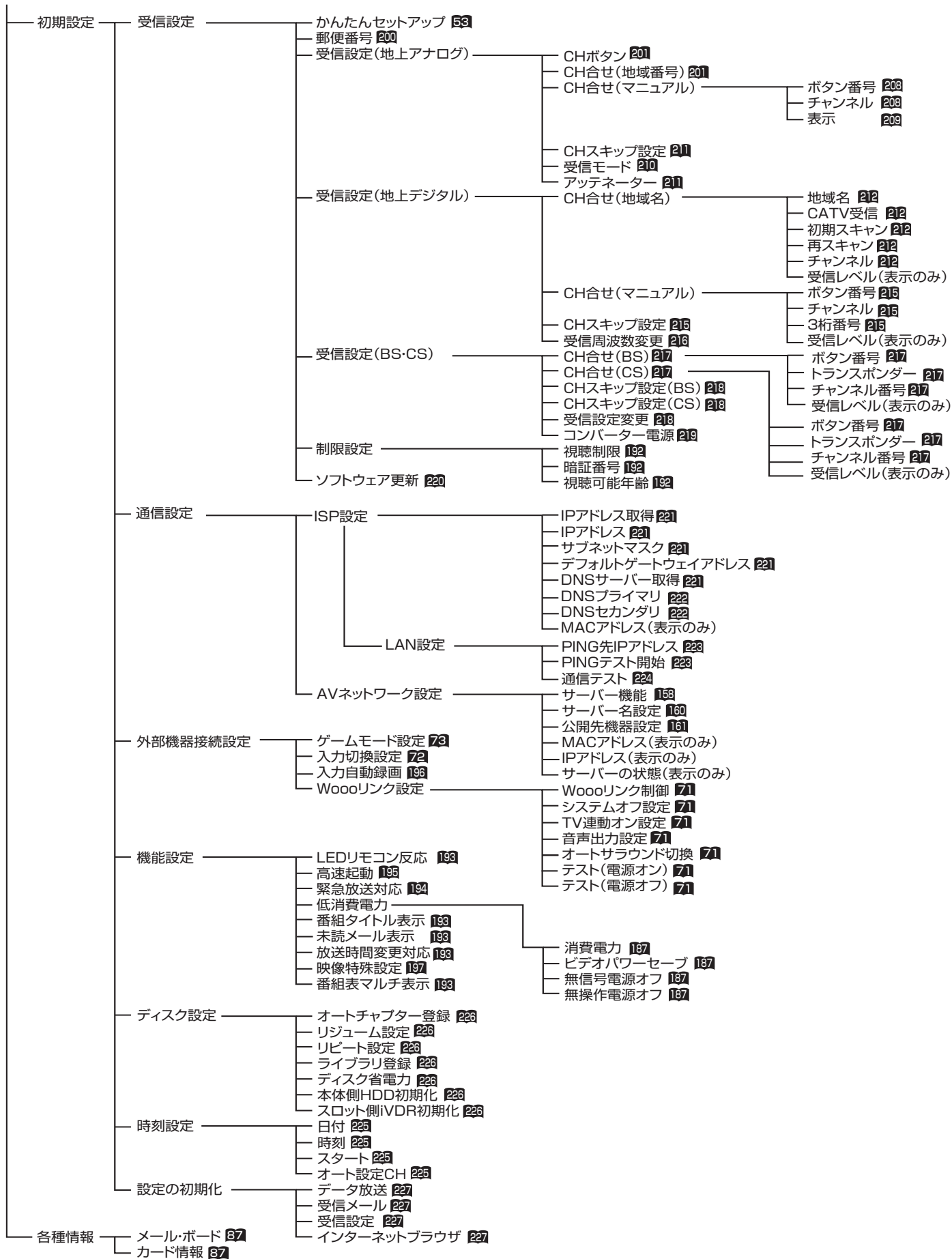

はじめに

テレビを
設置する

外部機器を
接続する

テレビを
楽しむ

番組を
録画・予約する

録画番組・写真
などを楽しむ

接続した
機器を楽しむ

インターネット
サービスを楽しむ

AVネットワー
クを楽しむ

お好みや使用状態
に合わせて設定する

個別に設定
したいとき

困った
ときは

その他

Quick Reference

Remote Control Buttons and Functions

[DISPLAY] button

Press to display the channel or video input.

[POWER] button

Press to turn the TV on or off.

[BROADCAST SELECT] buttons

Press to select a broadcast.

[CHANNEL] buttons

Press to select a channel.

[MUTE] button

Press to turn off the sound temporarily.

[VOLUME UP/DOWN] buttons

Press to control the volume.

[CURRENT PROGRAM] button

Press to view a program at the same time on a difference ch.

[EPG] button

Press to display Electronic Program Guide(EPG).

[MENU] button

Press to display TV setup and control.

[CURSOR] button

Use to select items on the menu, etc.

[Wooo Link] button

Press to operate "Wooo Link" AV amp. or recorder.

[COLOR] buttons

(Blue, Red, Green, Yellow)

Use to operate EPG or data broadcast.

[PAUSE] button

Press to pause while playback mode.

[SEARCH/SLOW] button

Press to search the program backward or forward.

[RECORDING] button

Press to start recording.

[10-SECOND BACK] button

Press to skip 10 seconds backward during playback mode.

[HDD/iVDR/REC MODE/REMAINING TIME] button

Press to select HDD/iVDR mode or Rec mode.

[AUDIO SELECT] button

Press to select audio mode.

[CH NO. INPUT] button

Press the button before selecting a digital channel using 3-digit channel number.

[CH UP/DOWN] buttons

Press to select the channel sequentially.

[INPUT SELECT] button

Press to select video input.

[PROGRAM NAVIGATION] button

Press to display program navigation.

[Net (acTVila)] button

Press to display Net-Service guide.

@ [DATA] button

Press to show data broadcast.

[RETURN] button

Press to go back one step or to return to normal picture.

[ENTER] button

Press to confirm a selected item or setting.

[STOP] button

Press to stop the playback.

[SKIP/FRAME ADVANCE] buttons

Press to replay from the top of the chapter / to replay by frame skip while pause mode.

[PLAY] button

Press to play a recorded program.

[ASPECT] button

Press to change the aspect ratio of the TV.

[PROGRAM SEARCH] button

Press to display program search screen.

[30-SECOND SKIP] button

Press to skip 30 seconds forward during playback mode.



Basic Operations

1 Turn on the TV.
Turn off the TV.

2 Select a broadcast.

地上デジ：terrestrial digital
地上アナ：terrestrial analog

3 Select a channel.

Press to turn off
sound temporarily.

4 Control the volume.

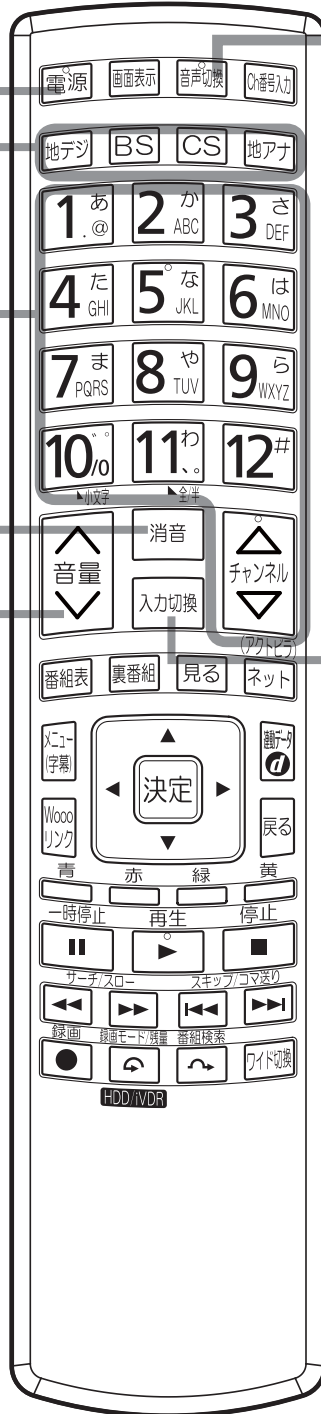

Press to select audio mode.

主 → 副 → 主/副
(Japanese) (Original) (Japanese+Original)

Press to select video input.

TV → HDMI1 → HDMI2 → HDMI3
↑ ↓
VIDEO3 ← VIDEO2 ← VIDEO1
(ビデオ3) (ビデオ2) (ビデオ1)

はじめに

テレビを
設置する

外部機器を
接続する

テレビを
楽しむ

番組を
録画・予約する

録画番組・写真
などを楽しむ

接続した
機器を楽しむ

インターネット
サービスを楽しむ

AVネットワーク
を楽しむ

お好みや使用状態
に合わせて設定する

個別に設定
したいとき

困った
ときは

その他

仕様

形名	L22-HP05(B)		L26-HP05(B)		L32-HP05(B)			
受信機型サイズ	22V		26V		32V			
区分名	-		-		BGG			
パネル	パネル	22V 型 液晶ディスプレイパネル (16 : 9)	26V 型 液晶ディスプレイパネル (16 : 9)	26V 型 液晶ディスプレイパネル (16 : 9)	32V 型 液晶ディスプレイパネル (16 : 9)	32V 型 液晶ディスプレイパネル (16 : 9)		
	表示画素数	水平 1366 x 垂直 768						
表示寸法	幅 47.7 × 高さ 26.8 / 対角 54.8 (cm)		幅 57.6 × 高さ 32.4 / 対角 66.1 (cm)		幅 69.8 × 高さ 39.2 / 対角 80.1 (cm)			
音声実用最大出力 (JEITA)	5W + 5W		10W + 10W					
スピーカー	φ 5cm x 2		(4.2cm x 16cm) x 2					
電源	AC100V 50/60Hz 共用							
動作保証温度	5 ~ 40℃							
消費電力	59W		70W		82W			
	待機時約 0.2W (高速起動が設定されているとき、ダウンロードや番組情報を受信しているときなどは、約 20W)							
年間消費電力量	58kWh/年 ※ (映像モード：スタンダード時)		64kWh/年 ※ (映像モード：スタンダード時)		67kWh/年 (映像モード：スタンダード時)			
受信チャンネル	VHF1ch ~ 12ch、UHF13ch ~ 62ch、CATV(C13 ~ C63)、 BS デジタル、110 度 CS デジタル、地上デジタル (CATV パススルー対応、ワンセグ放送除く)							
内蔵 HDD 容量	250GB							
端子	ビデオ 1	映像入力端子	1 個	デジタル放送 / 録画番組	映像出力端子	1 個		
	ビデオ 1	映像入力端子 (D4 映像)	1 個	デジタル放送 / 録画番組	音声出力端子 (右)(左)	1 個		
	ビデオ 1	音声入力端子 (右)(左)	1 個	光デジタル	音声出力端子	1 個		
	ビデオ 2	映像入力端子	1 個	ヘッドホン	端子	1 個		
	ビデオ 2	音声入力端子 (右)(左)	1 個	UHF/VHF 混合	アンテナ端子	1 個		
	ビデオ 3	映像入力端子	1 個	BS/CS-IF	入力端子	1 個		
	ビデオ 3	音声入力端子 (右)(左)	1 個	LAN	端子 (10BASE-T/100BASE-TX)	1 個		
	ビデオ 3	S2 映像入力端子	1 個	SD メモリーカード	挿入口 (SDHC メモリーカード対応)	1 個		
	HDMI	入力端子	3 個					
外形寸法 (突起部分含まず)	スタンド無し	幅 55.1 × 高さ 35.3 × 奥行 7.9 (cm)		幅 66.3 × 高さ 41.7 × 奥行 7.9 (cm)		幅 81.2 × 高さ 50.9 × 奥行 9.6 (cm)		
	スタンド付き	幅 55.1 × 高さ 39.5 × 奥行 17.8 (cm)		幅 66.3 × 高さ 45.9 × 奥行 21.5 (cm)		幅 81.2 × 高さ 55.1 × 奥行 25.0 (cm)		
質量	スタンド無し	5.6 kg		7.7 kg		11.7kg		
	スタンド付き	6.5 kg		10.0 kg		13.5kg		
付属品	リモコン		1 個		取扱説明書		1 冊	
	単 4 形乾電池		2 個		他詳細は 4 を参照してください。			

- 本仕様は改良のため、予告なく変更することがあります。
- 「区分名」とは、「エネルギーの使用の合理化に関する法律 (省エネ法)」では、テレビに使用される表示素子、アスペクト比、画素数、受信可能な放送形態及び、付加機能の有無等に基づいた区分を行っており、その区分名称を言います。
- 「年間消費電力量」とは、省エネ法に基づいて、型サイズや受信機の種類の算定式により、一般家庭での平均視聴時間を基準に算出した、1 年間に使用する電力量です。
※エッジ型 LED バックライト搭載機種 (L22-HP05(B)/L26-HP05(B)) は省エネ法の対象外ですが、参考値を省エネ法に準拠 (2010 年 1 月現在) し、スタンダードモードを標準状態として算出しています。
- この機器を使用できるのは日本国内のみで、外国では放送方式、電源電圧が異なりますので使用できません。
This television set is designed for use in Japan only and can not be used in any other country.
- 日本国外で本品を使用して有料放送サービスを受用することは、有料放送契約上禁止されています。
(It is strictly prohibited, as outlined in the subscription contract, for any party to receive the services of scrambled broadcasting through use of this tuner in any country other than Japan and its geographic territory as defined by international Law.)
- 本製品は「JIS C 61000-3-2 適合品」です。

JIS C 61000-3-2 適合品とは、日本工業規格「電磁両立性—第 3-2 部：限度値—高調波電流発生限度値 (1 相当たり) の入力電流が 20A 以下の機器)」に基づき、商用電力系統の高調波環境目標レベルに適合して設計・製造した製品です。

外形寸法について

L22-HP05(B)

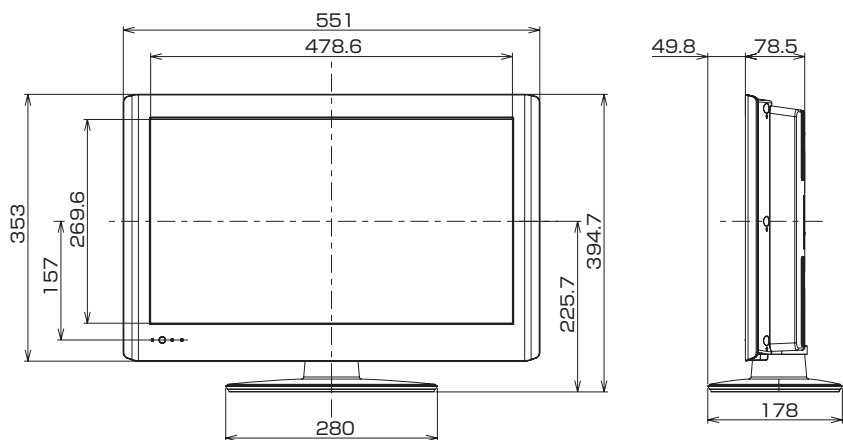

壁掛けユニット取り付け時の寸法

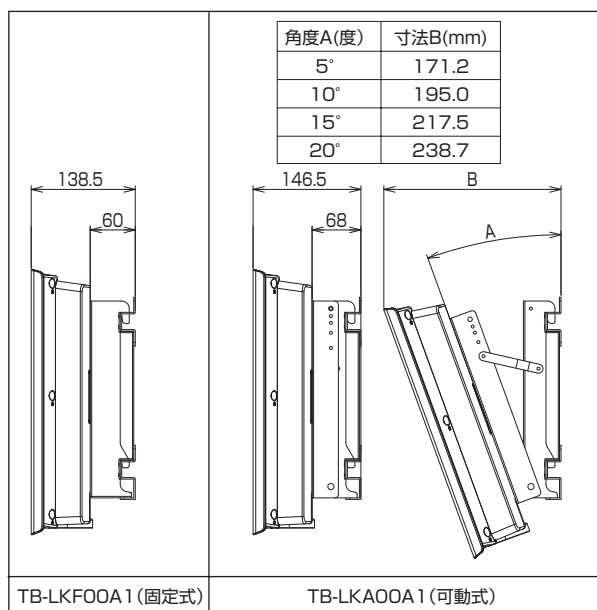
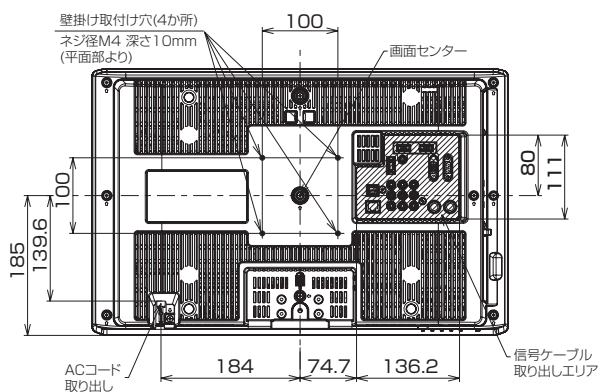

※壁掛け時には別売の専用ユニット TB-LKF00A1 または TB-LKA00A1 を使用してください。

はじめに
テレビを設置する
外部機器を接続する
テレビを楽しむ
番組を録画・予約する
録画番組・写真などを楽しむ
接続した機器を楽しむ
インターネットサービスを楽しむ
AVネットワークを楽しむ
お好みや使用状態に合わせて設定する
個別に設定したいとき
困ったときは
その他

外形寸法について

L26-HP05(B)

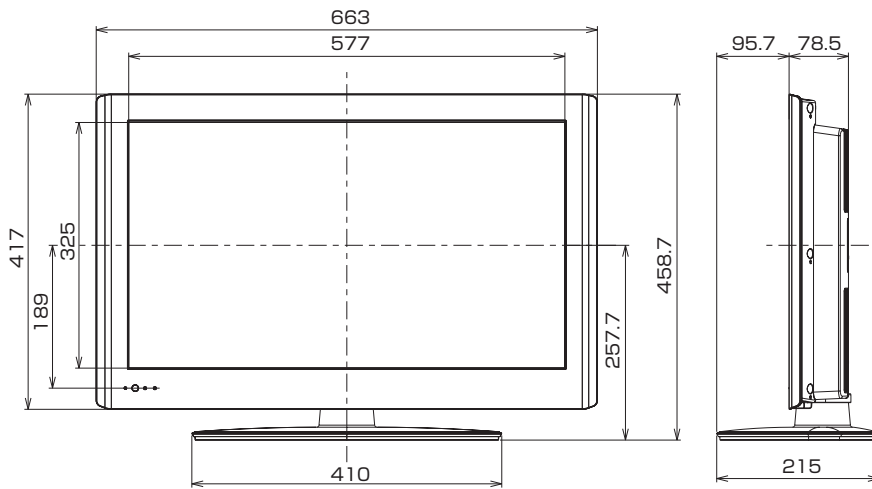

壁掛けユニット取り付け時の寸法

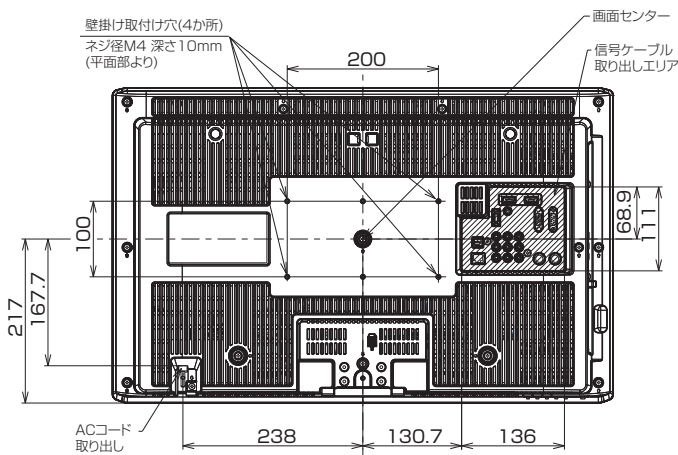

角度A(度)	寸法B(mm)
5°	174.0
10°	200.5
15°	225.8
20°	249.7

Technical drawings of the wall-mounting units. The fixed unit (TB-LKF00A1) has a depth of 138.5mm and a mounting arm length of 60mm. The adjustable unit (TB-LKA00A1) has a depth of 146.5mm and a mounting arm length of 68mm. The adjustable unit is shown at an angle A, with dimension B representing the distance from the wall to the screen.

※壁掛け時には別売の専用ユニット TB-LKF00A1 または TB-LKA00A1 を使用してください。

L32-HP05(B)

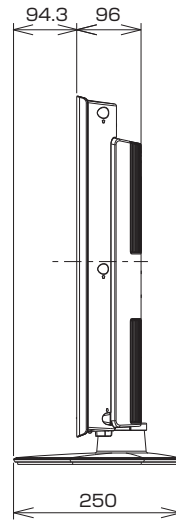
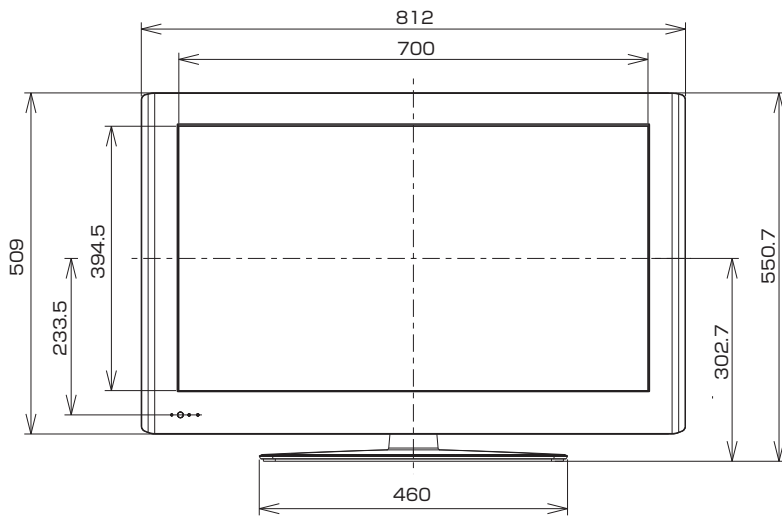

壁掛けユニット取り付け時の寸法

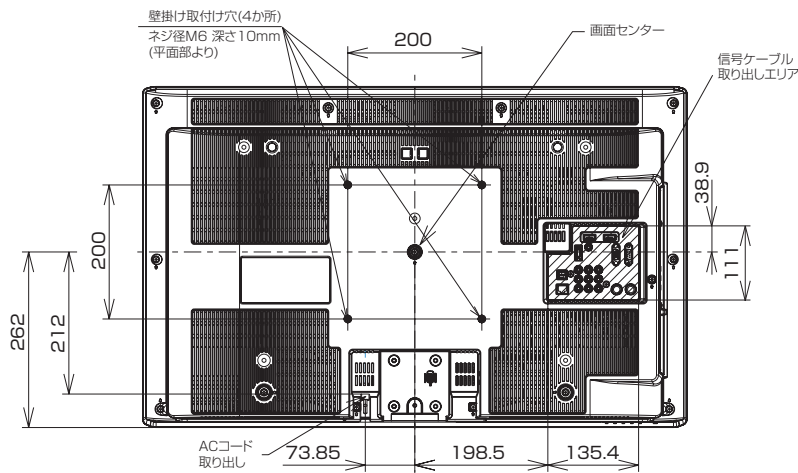

角度A(度)	寸法B(mm)
5°	195.6
10°	225.9
15°	254.9
20°	282.2

TB-LKFOOA1 (固定式) TB-LKA00A1 (可動式)

※壁掛け時には別売の専用ユニット TB-LKFOOA1 または TB-LKA00A1 を使用してください。

はじめに

テレビを設置する

外部機器を接続する

テレビを楽しむ

番組を録画・予約する

録画番組・写真などを楽しむ

接続した機器を楽しむ

インターネットサービスを楽しむ

AVネットワークを楽しむ

お好みや使用状態に合わせて設定する

個別に設定したいとき

困ったときは

その他

ソフトウェアのライセンス情報

日立液晶テレビ (L22-HP05(B), L26-HP05(B), L32-HP05(B))

ソフトウェアのライセンス情報

日立液晶テレビに組み込まれたソフトウェアは、複数の独立したソフトウェアモジュールで構成され、個々のソフトウェアモジュールは、それぞれに日立または第三者の著作権が存在します。

日立液晶テレビには、日立自身が開発または作成したソフトウェアモジュールも含まれていますが、これらのソフトウェア及びそれに付帯したドキュメント等には、日立の所有権および知的財産権が存在します。これらについては、著作権法その他の法律により保護されています。

また、日立液晶テレビは、米国 Free Software Foundation, Inc. が定めた GNU GENERAL PUBLIC LICENSE Version 2 及び GNU LESSER GENERAL PUBLIC LICENSE Version 2.1 (以下「ソフトウェア使用許諾契約書」といいます) に基づきフリーソフトウェアとして使用許諾されるソフトウェアモジュールを使用しています。

対象となるソフトウェアモジュールに関しては、下記表を参照して下さい。また、対象となるソフトウェアモジュールに関するお問い合わせについては、以下のホームページをご覧ください。

ホームページアドレス <http://av.hitachi.co.jp/tv/support/reference.html>

当該ソフトウェアモジュールの使用条件等の詳細につきましては、後に記載する各ソフトウェア使用許諾契約書（別紙）をお読みください（日立以外の第三者による規定であるため、原文（英文）を掲載いたします。）。

当該ソフトウェアモジュールについては、日立以外に、別途著作権者その他の権利を有する者がおり、かつ、無償での使用許諾ですので、現状のままでの提供であり、また、適用法令の範囲内で一切保証（明示するもの、しないものを問いません）をしないものとします。また、当社は、当該ソフトウェアモジュール及びその使用に関して生じたいかなる損害（データの消失、正確さの喪失、他のプログラムとのインターフェースの不適合化等も含まれます）についても、適用法令の範囲内で一切責任を負わず、費用負担をいたしません。

対象ソフトウェアモジュール	関連ソフトウェア使用許諾契約書
Linux Kernel busybox vblade ALSA driver DirectFB driver	GNU GENERAL PUBLIC LICENSE Version 2
glibc ALSA lib DirectFB lib	GNU LESSER GENERAL PUBLIC LICENSE Version 2.1

フリーソフトウェアモジュールに関するソフトウェア使用許諾契約書原文 (英文)

GNU GENERAL PUBLIC LICENSE Version 2, June 1991

Copyright © 1989, 1991 Free Software Foundation, Inc.

51 Franklin St, Fifth Floor, Boston, MA 02110-1301 USA

Everyone is permitted to copy and distribute verbatim copies of this license document, but changing it is not allowed.

Preamble

The licenses for most software are designed to take away your freedom to share and change it. By contrast, the GNU General Public License is intended to guarantee your freedom to share and change free software--to make sure the software is free for all its users. This General Public License applies to most of the Free Software Foundation's software and to any other program whose authors commit to using it. (Some other Free Software Foundation software is covered by the GNU Library General Public License instead.) You can apply it to your programs, too.

When we speak of free software, we are referring to freedom, not price. Our General Public Licenses are designed to make sure that you have the freedom to distribute copies of free software (and charge for this service if you wish), that you receive source code or can get it if you want it, that you can change the software or use pieces of it in new free programs; and that you know you can do these things.

To protect your rights, we need to make restrictions that forbid anyone to deny you these rights or to ask you to surrender the rights. These restrictions translate to certain responsibilities for you if you distribute copies of the software, or if you modify it.

For example, if you distribute copies of such a program, whether gratis or for a fee, you must give the recipients all the rights that you have. You must make sure that they, too, receive or can get the source code. And you must show them these terms so they know their rights.

We protect your rights with two steps: (1) copyright the software, and (2) offer you this license which gives you legal permission to copy, distribute and/or modify the software.

Also, for each author's protection and ours, we want to make certain that everyone understands that there is no warranty for this free software. If the software is modified by someone else and passed on, we want its recipients to know that what they have is not the original, so that any problems introduced by others will not reflect on the original authors' reputations.

Finally, any free program is threatened constantly by software patents. We wish to avoid the danger that redistributors of a free program will individually obtain patent licenses, in effect making the program proprietary. To prevent this, we have made it clear that any patent must be licensed for everyone's free use or not licensed at all.

The precise terms and conditions for copying, distribution and modification follow.

GNU GENERAL PUBLIC LICENSE TERMS AND CONDITIONS FOR COPYING, DISTRIBUTION AND MODIFICATION

0. This License applies to any program or other work which contains a notice placed by the copyright holder saying it may be distributed under the terms of this General Public License. The "Program", below, refers to any such program or work, and a "work based on the Program" means either the Program or any derivative work under copyright law: that is to say, a work containing the Program or a portion of it, either verbatim or with modifications and/or translated into another language.

(Hereinafter, translation is included without limitation in the term "modification".) Each licensee is addressed as "you".

Activities other than copying, distribution and modification are not covered by this License; they are outside its scope. The act of running the Program is not restricted, and the output from the Program is covered only if its contents constitute a work based on the Program (independent of having been made by running the Program). Whether that is true depends on what the Program does.

1. You may copy and distribute verbatim copies of the Program's source code as you receive it, in any medium, provided that you conspicuously and appropriately publish on each copy an appropriate copyright notice and disclaimer of warranty; keep intact all the notices that refer to this License and to the absence of any warranty; and give any other recipients of the Program a copy of this License along with the Program.

You may charge a fee for the physical act of transferring a copy, and you may at your option offer warranty protection in exchange for a fee.

2. You may modify your copy or copies of the Program or any portion of it, thus forming a work based on the Program, and copy and distribute such modifications or work under the terms of Section 1 above, provided that you also meet all of these conditions:

- a) You must cause the modified files to carry prominent notices stating that you changed the files and the date of any change.
- b) You must cause any work that you distribute or publish, that in whole or in part contains or is derived from the Program or any part thereof, to be licensed as a whole at no charge to all third parties under the terms of this License.
- c) If the modified program normally reads commands interactively when run, you must cause it, when started running for such interactive use in the most ordinary way, to print or display an announcement including an appropriate copyright notice and a notice that there is no warranty (or else, saying that you provide a warranty) and that users may redistribute the program under these conditions, and telling the user how to view a copy of this License. (Exception: if the Program itself is interactive but does not normally print such an announcement, your work based on the Program is not required to print an announcement.)

These requirements apply to the modified work as a whole. If identifiable sections of that work are not derived from the Program, and can be reasonably considered independent and separate works in themselves, then this License, and its terms, do not apply to those sections when you distribute them as separate works. But when you distribute the same sections as part of a whole which is a work based on the Program, the distribution of the whole must be on the terms of this License, whose permissions for other licensees extend to the entire whole, and thus to each and every part regardless of who wrote it.

Thus, it is not the intent of this section to claim rights or contest your rights to work written entirely by you; rather, the intent is to exercise the right to control the distribution of derivative or collective works based on the Program.

はじめに

テレビを
設置する

外部機器を
接続する

テレビを
楽しむ

番組を
録画・予約する

録画番組・写真
などを楽しむ

接続した
機器を楽しむ

インターネット
サービスを楽しむ

AVネットワーク
を楽しむ

お好みや使用状態
に合わせて設定する

個別に設定
したいとき

困った
ときは

その他

ソフトウェアのライセンス情報 (つづき)

日立液晶テレビ (L22-HP05(B), L26-HP05(B), L32-HP05(B))

フリーソフトウェアモジュールに関するソフトウェア使用許諾契約書原文 (英文)

In addition, mere aggregation of another work not based on the Program with the Program (or with a work based on the Program) on a volume of a storage or distribution medium does not bring the other work under the scope of this License.

3. You may copy and distribute the Program (or a work based on it, under Section 2) in object code or executable form under the terms of Sections 1 and 2 above provided that you also do one of the following:

- a) Accompany it with the complete corresponding machine-readable source code, which must be distributed under the terms of Sections 1 and 2 above on a medium customarily used for software interchange; or,
- b) Accompany it with a written offer, valid for at least three years, to give any third party, for a charge no more than your cost of physically performing source distribution, a complete machine-readable copy of the corresponding source code, to be distributed under the terms of Sections 1 and 2 above on a medium customarily used for software interchange; or,
- c) Accompany it with the information you received as to the offer to distribute corresponding source code. (This alternative is allowed only for noncommercial distribution and only if you received the program in object code or executable form with such an offer, in accord with Subsection b above.)

The source code for a work means the preferred form of the work for making modifications to it. For an executable work, complete source code means all the source code for all modules it contains, plus any associated interface definition files, plus the scripts used to control compilation and installation of the executable. However, as a special exception, the source code distributed need not include anything that is normally distributed (in either source or binary form) with the major components (compiler, kernel, and so on) of the operating system on which the executable runs, unless that component itself accompanies the executable.

If distribution of executable or object code is made by offering access to copy from a designated place, then offering equivalent access to copy the source code from the same place counts as distribution of the source code, even though third parties are not compelled to copy the source along with the object code.

4. You may not copy, modify, sublicense, or distribute the Program except as expressly provided under this License. Any attempt otherwise to copy, modify, sublicense or distribute the Program is void, and will automatically terminate your rights under this License. However, parties who have received copies, or rights, from you under this License will not have their licenses terminated so long as such parties remain in full compliance.

5. You are not required to accept this License, since you have not signed it. However, nothing else grants you permission to modify or distribute the Program or its derivative works. These actions are prohibited by law if you do not accept this License. Therefore, by modifying or distributing the Program (or any work based on the Program), you indicate your acceptance of this License to do so, and all its terms and conditions for copying, distributing or modifying the Program or works based on it.

6. Each time you redistribute the Program (or any work based on the Program), the recipient automatically receives a license from the original licensor to copy, distribute or modify the Program subject to these terms and conditions. You may not impose any further restrictions on the recipients' exercise of the rights granted herein. You are not responsible for enforcing compliance by third parties to this License.

7. If, as a consequence of a court judgment or allegation of patent infringement or for any other reason (not limited to patent issues), conditions are imposed on you (whether by court order, agreement or otherwise) that contradict the conditions of this License, they do not excuse you from the conditions of this License. If you cannot distribute so as to satisfy simultaneously your obligations under this License and any other pertinent obligations, then as a consequence you may not distribute the Program at all.

For example, if a patent license would not permit royalty-free redistribution of the Program by all those who receive copies directly or indirectly through you, then the only way you could satisfy both it and this License would be to refrain entirely from distribution of the Program. If any portion of this section is held invalid or unenforceable under any particular circumstance, the balance of the section is intended to apply and the section as a whole is intended to apply in other circumstances.

It is not the purpose of this section to induce you to infringe any patents or other property right claims or to contest validity of any such claims; this section has the sole purpose of protecting the integrity of the free software distribution system, which is implemented by public license practices. Many people have made generous contributions to the wide range of software distributed through that system in reliance on consistent application of that system; it is up to the author/donor to decide if he or she is willing to distribute software through any other system and a licensee cannot impose that choice.

This section is intended to make thoroughly clear what is believed to be a consequence of the rest of this License.

8. If the distribution and/or use of the Program is restricted in certain countries either by patents or by copyrighted interfaces, the original copyright holder who places the Program under this License may add an explicit geographical distribution limitation excluding those countries, so that distribution is permitted only in or among countries not thus excluded. In such case, this License incorporates the limitation as if written in the body of this License.

9. The Free Software Foundation may publish revised and/or new versions of the General Public License from time to time. Such new versions will be similar in spirit to the present version, but may differ in detail to address new problems or concerns.

Each version is given a distinguishing version number. If the Program specifies a version number of this License which applies to it and "any later version", you have the option of following the terms and conditions either of that version or of any later version published by the Free Software Foundation. If the Program does not specify a version number of this License, you may choose any version ever published by the Free Software Foundation.

10. If you wish to incorporate parts of the Program into other free programs whose distribution conditions are different, write to the author to ask for permission. For software which is copyrighted by the Free Software Foundation, write to the Free Software Foundation; we sometimes make exceptions for this. Our decision will be guided by the two goals of preserving the free status of all derivatives of our free software and of promoting the sharing and reuse of software generally.

NO WARRANTY

11. BECAUSE THE PROGRAM IS LICENSED FREE OF CHARGE, THERE IS NO WARRANTY FOR THE PROGRAM, TO THE EXTENT PERMITTED BY APPLICABLE LAW. EXCEPT WHEN OTHERWISE STATED IN WRITING THE COPYRIGHT HOLDERS AND/OR OTHER PARTIES PROVIDE THE PROGRAM "AS IS" WITHOUT WARRANTY OF ANY KIND, EITHER EXPRESSED OR IMPLIED, INCLUDING, BUT NOT LIMITED

TO, THE IMPLIED WARRANTIES OF MERCHANTABILITY AND FITNESS FOR A PARTICULAR PURPOSE. THE ENTIRE RISK AS TO THE QUALITY AND PERFORMANCE OF THE PROGRAM IS WITH YOU. SHOULD THE PROGRAM PROVE DEFECTIVE, YOU ASSUME THE COST OF ALL NECESSARY SERVICING, REPAIR OR CORRECTION.

12. IN NO EVENT UNLESS REQUIRED BY APPLICABLE LAW OR AGREED TO IN WRITING WILL ANY COPYRIGHT HOLDER, OR ANY OTHER PARTY WHO MAY MODIFY AND/OR REDISTRIBUTE THE PROGRAM AS PERMITTED ABOVE, BE LIABLE TO YOU FOR DAMAGES, INCLUDING ANY GENERAL, SPECIAL, INCIDENTAL OR CONSEQUENTIAL DAMAGES ARISING OUT OF THE USE OR INABILITY TO USE THE PROGRAM (INCLUDING BUT NOT LIMITED TO LOSS OF DATA OR DATA BEING RENDERED INACCURATE OR LOSSES SUSTAINED BY YOU OR THIRD PARTIES OR A FAILURE OF THE PROGRAM TO OPERATE WITH ANY OTHER PROGRAMS), EVEN IF SUCH HOLDER OR OTHER PARTY HAS BEEN ADVISED OF THE POSSIBILITY OF SUCH DAMAGES.

END OF TERMS AND CONDITIONS

How to Apply These Terms to Your New Programs

If you develop a new program, and you want it to be of the greatest possible use to the public, the best way to achieve this is to make it free software which everyone can redistribute and change under these terms.

To do so, attach the following notices to the program. It is safest to attach them to the start of each source file to most effectively convey the exclusion of warranty; and each file should have at least the "copyright" line and a pointer to where the full notice is found.

<one line to give the program's name and a brief idea of what it does.>

Copyright © <year> <name of author>

This program is free software; you can redistribute it and/or modify it under the terms of the GNU General Public License as published by the Free Software Foundation; either version 2 of the License, or (at your option) any later version.

This program is distributed in the hope that it will be useful, but WITHOUT ANY WARRANTY; without even the implied warranty of MERCHANTABILITY or FITNESS FOR A PARTICULAR PURPOSE. See the GNU General Public License for more details.

You should have received a copy of the GNU General Public License along with this program; if not, write to the Free Software Foundation, Inc., 51 Franklin St, Fifth Floor, Boston, MA 02110-1301 USA

Also add information on how to contact you by electronic and paper mail.

If the program is interactive, make it output a short notice like this when it starts in an interactive mode:

Gnomovision version 69, Copyright © year name of author
Gnomovision comes with ABSOLUTELY NO WARRANTY;
for details type `show w'. This is free software, and you are
welcome to redistribute it under certain conditions; type `show
c' for details.

The hypothetical commands `show w' and `show c' should show the appropriate parts of the General Public License. Of course, the commands you use may be called something other than `show w' and `show c'; they could even be mouse-clicks or menu items--whatever suits your program.

You should also get your employer (if you work as a programmer) or your school, if any, to sign a "copyright disclaimer" for the program, if necessary. Here is a sample; alter the names:

Yoyodyne, Inc., hereby disclaims all copyright interest in the program `Gnomovision' (which makes passes at compilers) written by James Hacker.

<signature of Ty Coon>, 1 April 1989
Ty Coon, President of Vice

This General Public License does not permit incorporating your program into proprietary programs. If your program is a subroutine library, you may consider it more useful to permit linking proprietary applications with the library. If this is what you want to do, use the GNU Library General Public License instead of this License.

はじめに

テレビを
設置する

外部機器を
接続する

テレビを
楽しむ

番組を
録画・予約する

録画番組・写真
などを楽しむ

接続した
機器を楽しむ

インターネット
を楽しむ

AVネットワーク
を楽しむ

お好みや使用状態
に合わせて設定する

個別に設定
したいとき

困った
ときは

その他

ソフトウェアのライセンス情報 (つづき)

日立液晶テレビ (L22-HP05(B) , L26-HP05(B) , L32-HP05(B))

フリーソフトウェアモジュールに関するソフトウェア使用許諾契約書原文 (英文)

GNU LESSER GENERAL PUBLIC LICENSE Version 2.1, February 1999

Copyright © 1991, 1999 Free Software Foundation, Inc. 51 Franklin St, Fifth Floor, Boston, MA 02110-1301 USA
Everyone is permitted to copy and distribute verbatim copies of this license document, but changing it is not allowed.

[This is the first released version of the Lesser GPL. It also counts as the successor of the GNU Library Public License, version 2, hence the version number 2.1.]

Preamble

The licenses for most software are designed to take away your freedom to share and change it. By contrast, the GNU General Public Licenses are intended to guarantee your freedom to share and change free software--to make sure the software is free for all its users.

This license, the Lesser General Public License, applies to some specially designated software packages--typically libraries--of the Free Software Foundation and other authors who decide to use it. You can use it too, but we suggest you first think carefully about whether this license or the ordinary General Public License is the better strategy to use in any particular case, based on the explanations below.

When we speak of free software, we are referring to freedom of use, not price. Our General Public Licenses are designed to make sure that you have the freedom to distribute copies of free software (and charge for this service if you wish); that you receive source code or can get it if you want it; that you can change the software and use pieces of it in new free programs; and that you are informed that you can do these things.

To protect your rights, we need to make restrictions that forbid distributors to deny you these rights or to ask you to surrender these rights. These restrictions translate to certain responsibilities for you if you distribute copies of the library or if you modify it.

For example, if you distribute copies of the library, whether gratis or for a fee, you must give the recipients all the rights that we gave you. You must make sure that they, too, receive or can get the source code. If you link other code with the library, you must provide complete object files to the recipients, so that they can relink them with the library after making changes to the library and recompiling it. And you must show them these terms so they know their rights.

We protect your rights with a two-step method: (1) we copyright the library, and (2) we offer you this license, which gives you legal permission to copy, distribute and/or modify the library.

To protect each distributor, we want to make it very clear that there is no warranty for the free library. Also, if the library is modified by someone else and passed on, the recipients should know that what they have is not the original version, so that the original author's reputation will not be affected by problems that might be introduced by others.

Finally, software patents pose a constant threat to the existence of any free program. We wish to make sure that a company cannot effectively restrict the users of a free program by obtaining a restrictive license from a patent holder. Therefore, we insist that any patent license obtained for a version of the library must be consistent with the full freedom of use specified in this license.

Most GNU software, including some libraries, is covered by the ordinary GNU General Public License. This license, the GNU Lesser General Public License, applies to certain designated libraries, and is quite different from the ordinary General Public License. We use this license for certain libraries in order to permit linking those libraries into non-free programs.

When a program is linked with a library, whether statically or using a shared library, the combination of the two is legally speaking a combined work, a derivative of the original library. The ordinary General Public License therefore permits such linking only if the entire combination fits its criteria of freedom. The Lesser General Public License permits more lax criteria for linking other code with the library.

We call this license the "Lesser" General Public License because it does Less to protect the user's freedom than the ordinary General Public License. It also provides other free software developers Less of an advantage over competing non-free programs. These disadvantages are the reason we use the ordinary General Public License for many libraries. However, the Lesser license provides advantages in certain special circumstances.

For example, on rare occasions, there may be a special need to encourage the widest possible use of a certain library, so that it becomes a de-facto standard. To achieve this, non-free programs must be allowed to use the library. A more frequent case is that a free library does the same job as widely used non-free libraries. In this case, there is little to gain by limiting the free library to free software only, so we use the Lesser General Public License.

In other cases, permission to use a particular library in non-free programs enables a greater number of people to use a large body of free software. For example, permission to use the GNU C Library in non-free programs enables many more people to use the whole GNU operating system, as well as its variant, the GNU/Linux operating system.

Although the Lesser General Public License is Less protective of the users' freedom, it does ensure that the user of a program that is linked with the Library has the freedom and the wherewithal to run that program using a modified version of the Library.

The precise terms and conditions for copying, distribution and modification follow. Pay close attention to the difference between a "work based on the library" and a "work that uses the library". The former contains code derived from the library, whereas the latter must be combined with the library in order to run.

GNU LESSER GENERAL PUBLIC LICENSE TERMS AND CONDITIONS FOR COPYING, DISTRIBUTION AND MODIFICATION

0. This License Agreement applies to any software library or other program which contains a notice placed by the copyright holder or other authorized party saying it may be distributed under the terms of this Lesser General Public License (also called "this License"). Each licensee is addressed as "you".

A "library" means a collection of software functions and/or data prepared so as to be conveniently linked with application programs (which use some of those functions and data) to form executables.

The "Library", below, refers to any such software library or work which has been distributed under these terms. A "work based on the Library" means either the Library or any derivative work under copyright law: that is to say, a work containing the Library or a portion of it, either verbatim or with modifications and/or translated

straightforwardly into another language. (Hereinafter, translation is included without limitation in the term "modification".)

"Source code" for a work means the preferred form of the work for making modifications to it. For a library, complete source code means all the source code for all modules it contains, plus any associated interface definition files, plus the scripts used to control compilation and installation of the library.

Activities other than copying, distribution and modification are not covered by this License; they are outside its scope. The act of running a program using the Library is not restricted, and output from such a program is covered only if its contents constitute a work based on the Library (independent of the use of the Library in a tool for writing it). Whether that is true depends on what the Library does and what the program that uses the Library does.

1. You may copy and distribute verbatim copies of the Library's complete source code as you receive it, in any medium, provided that you conspicuously and appropriately publish on each copy an appropriate copyright notice and disclaimer of warranty; keep intact all the notices that refer to this License and to the absence of any warranty; and distribute a copy of this License along with the Library.

You may charge a fee for the physical act of transferring a copy, and you may at your option offer warranty protection in exchange for a fee.

2. You may modify your copy or copies of the Library or any portion of it, thus forming a work based on the Library, and copy and distribute such modifications or work under the terms of Section 1 above, provided that you also meet all of these conditions:

- a) The modified work must itself be a software library.
- b) You must cause the files modified to carry prominent notices stating that you changed the files and the date of any change.
- c) You must cause the whole of the work to be licensed at no charge to all third parties under the terms of this License.
- d) If a facility in the modified Library refers to a function or a table of data to be supplied by an application program that uses the facility, other than as an argument passed when the facility is invoked, then you must make a good faith effort to ensure that, in the event an application does not supply such function or table, the facility still operates, and performs whatever part of its purpose remains meaningful. (For example, a function in a library to compute square roots has a purpose that is entirely well-defined independent of the application. Therefore, Subsection 2d requires that any application-supplied function or table used by this function must be optional: if the application does not supply it, the square root function must still compute square roots.)

These requirements apply to the modified work as a whole. If identifiable sections of that work are not derived from the Library, and can be reasonably considered independent and separate works in themselves, then this License, and its terms, do not apply to those sections when you distribute them as separate works. But when you distribute the same sections as part of a whole which is a work based on the Library, the distribution of the whole must be on the terms of this License, whose permissions for other licensees extend to the entire whole, and thus to each and every part regardless of who wrote it.

Thus, it is not the intent of this section to claim rights or contest your rights to work written entirely by you; rather, the intent is

to exercise the right to control the distribution of derivative or collective works based on the Library.

In addition, mere aggregation of another work not based on the Library with the Library (or with a work based on the Library) on a volume of a storage or distribution medium does not bring the other work under the scope of this License.

3. You may opt to apply the terms of the ordinary GNU General Public License instead of this License to a given copy of the Library. To do this, you must alter all the notices that refer to this License, so that they refer to the ordinary GNU General Public License, version 2, instead of to this License. (If a newer version than version 2 of the ordinary GNU General Public License has appeared, then you can specify that version instead if you wish.) Do not make any other change in these notices.

Once this change is made in a given copy, it is irreversible for that copy, so the ordinary GNU General Public License applies to all subsequent copies and derivative works made from that copy.

This option is useful when you wish to copy part of the code of the Library into a program that is not a library.

4. You may copy and distribute the Library (or a portion or derivative of it, under Section 2) in object code or executable form under the terms of Sections 1 and 2 above provided that you accompany it with the complete corresponding machine-readable source code, which must be distributed under the terms of Sections 1 and 2 above on a medium customarily used for software interchange.

If distribution of object code is made by offering access to copy from a designated place, then offering equivalent access to copy the source code from the same place satisfies the requirement to distribute the source code, even though third parties are not compelled to copy the source along with the object code.

5. A program that contains no derivative of any portion of the Library, but is designed to work with the Library by being compiled or linked with it, is called a "work that uses the Library". Such a work, in isolation, is not a derivative work of the Library, and therefore falls outside the scope of this License.

However, linking a "work that uses the Library" with the Library creates an executable that is a derivative of the Library (because it contains portions of the Library), rather than a "work that uses the library". The executable is therefore covered by this License. Section 6 states terms for distribution of such executables.

When a "work that uses the Library" uses material from a header file that is part of the Library, the object code for the work may be a derivative work of the Library even though the source code is not. Whether this is true is especially significant if the work can be linked without the Library, or if the work is itself a library. The threshold for this to be true is not precisely defined by law.

If such an object file uses only numerical parameters, data structure layouts and accessors, and small macros and small inline functions (ten lines or less in length), then the use of the object file is unrestricted, regardless of whether it is legally a derivative work. (Executables containing this object code plus portions of the Library will still fall under Section 6.)

Otherwise, if the work is a derivative of the Library, you may distribute the object code for the work under the terms of Section 6. Any executables containing that work also fall under Section 6, whether or not they are linked directly with the Library itself.

6. As an exception to the Sections above, you may also combine or link a "work that uses the Library" with the Library to produce

ソフトウェアのライセンス情報 (つづき)

日立液晶テレビ (L22-HP05(B), L26-HP05(B), L32-HP05(B))

フリーソフトウェアモジュールに関するソフトウェア使用許諾契約書原文 (英文)

a work containing portions of the Library, and distribute that work under terms of your choice, provided that the terms permit modification of the work for the customer's own use and reverse engineering for debugging such modifications.

You must give prominent notice with each copy of the work that the Library is used in it and that the Library and its use are covered by this License. You must supply a copy of this License. If the work during execution displays copyright notices, you must include the copyright notice for the Library among them, as well as a reference directing the user to the copy of this License. Also, you must do one of these things:

- a) Accompany the work with the complete corresponding machine-readable source code for the Library including whatever changes were used in the work (which must be distributed under Sections 1 and 2 above); and, if the work is an executable linked with the Library, with the complete machine-readable "work that uses the Library", as object code and/or source code, so that the user can modify the Library and then relink to produce a modified executable containing the modified Library. (It is understood that the user who changes the contents of definitions files in the Library will not necessarily be able to recompile the application to use the modified definitions.)
- b) Use a suitable shared library mechanism for linking with the Library. A suitable mechanism is one that (1) uses at run time a copy of the library already present on the user's computer system, rather than copying library functions into the executable, and (2) will operate properly with a modified version of the library, if the user installs one, as long as the modified version is interface-compatible with the version that the work was made with.
- c) Accompany the work with a written offer, valid for at least three years, to give the same user the materials specified in Subsection 6a, above, for a charge no more than the cost of performing this distribution.
- d) If distribution of the work is made by offering access to copy from a designated place, offer equivalent access to copy the above specified materials from the same place.
- e) Verify that the user has already received a copy of these materials or that you have already sent this user a copy.

For an executable, the required form of the "work that uses the Library" must include any data and utility programs needed for reproducing the executable from it. However, as a special exception, the materials to be distributed need not include anything that is normally distributed (in either source or binary form) with the major components (compiler, kernel, and so on) of the operating system on which the executable runs, unless that component itself accompanies the executable.

It may happen that this requirement contradicts the license restrictions of other proprietary libraries that do not normally accompany the operating system. Such a contradiction means you cannot use both them and the Library together in an executable that you distribute.

7. You may place library facilities that are a work based on the Library side-by-side in a single library together with other library facilities not covered by this License, and distribute such a combined library, provided that the separate distribution of the work based on the Library and of the other library facilities is otherwise permitted, and provided that you do these two things:

- a) Accompany the combined library with a copy of the same work based on the Library, uncombined with any other library facilities. This must be distributed under the terms of

the Sections above.

- b) Give prominent notice with the combined library of the fact that part of it is a work based on the Library, and explaining where to find the accompanying uncombined form of the same work.

8. You may not copy, modify, sublicense, link with, or distribute the Library except as expressly provided under this License. Any attempt otherwise to copy, modify, sublicense, link with, or distribute the Library is void, and will automatically terminate your rights under this License. However, parties who have received copies, or rights, from you under this License will not have their licenses terminated so long as such parties remain in full compliance.

9. You are not required to accept this License, since you have not signed it. However, nothing else grants you permission to modify or distribute the Library or its derivative works. These actions are prohibited by law if you do not accept this License. Therefore, by modifying or distributing the Library (or any work based on the Library), you indicate your acceptance of this License to do so, and all its terms and conditions for copying, distributing or modifying the Library or works based on it.

10. Each time you redistribute the Library (or any work based on the Library), the recipient automatically receives a license from the original licensor to copy, distribute, link with or modify the Library subject to these terms and conditions. You may not impose any further restrictions on the recipients' exercise of the rights granted herein. You are not responsible for enforcing compliance by third parties with this License.

11. If, as a consequence of a court judgment or allegation of patent infringement or for any other reason (not limited to patent issues), conditions are imposed on you (whether by court order, agreement or otherwise) that contradict the conditions of this License, they do not excuse you from the conditions of this License. If you cannot distribute so as to satisfy simultaneously your obligations under this License and any other pertinent obligations, then as a consequence you may not distribute the Library at all. For example, if a patent license would not permit royalty-free redistribution of the Library by all those who receive copies directly or indirectly through you, then the only way you could satisfy both it and this License would be to refrain entirely from distribution of the Library.

If any portion of this section is held invalid or unenforceable under any particular circumstance, the balance of the section is intended to apply, and the section as a whole is intended to apply in other circumstances.

It is not the purpose of this section to induce you to infringe any patents or other property right claims or to contest validity of any such claims; this section has the sole purpose of protecting the integrity of the free software distribution system which is implemented by public license practices. Many people have made generous contributions to the wide range of software distributed through that system in reliance on consistent application of that system; it is up to the author/donor to decide if he or she is willing to distribute software through any other system and a licensee cannot impose that choice.

This section is intended to make thoroughly clear what is believed to be a consequence of the rest of this License.

12. If the distribution and/or use of the Library is restricted in certain countries either by patents or by copyrighted interfaces, the original copyright holder who places the Library under this License may add an explicit geographical distribution limitation excluding those countries, so that distribution is permitted only in

or among countries not thus excluded. In such case, this License incorporates the limitation as if written in the body of this License.

13. The Free Software Foundation may publish revised and/or new versions of the Lesser General Public License from time to time. Such new versions will be similar in spirit to the present version, but may differ in detail to address new problems or concerns. Each version is given a distinguishing version number. If the Library specifies a version number of this License which applies to it and "any later version", you have the option of following the terms and conditions either of that version or of any later version published by the Free Software Foundation. If the Library does not specify a license version number, you may choose any version ever published by the Free Software Foundation.

14. If you wish to incorporate parts of the Library into other free programs whose distribution conditions are incompatible with these, write to the author to ask for permission. For software which is copyrighted by the Free Software Foundation, write to the Free Software Foundation; we sometimes make exceptions for this. Our decision will be guided by the two goals of preserving the free status of all derivatives of our free software and of promoting the sharing and reuse of software generally.

NO WARRANTY

15. BECAUSE THE LIBRARY IS LICENSED FREE OF CHARGE, THERE IS NO WARRANTY FOR THE LIBRARY, TO THE EXTENT PERMITTED BY APPLICABLE LAW. EXCEPT WHEN OTHERWISE STATED IN WRITING THE COPYRIGHT HOLDERS AND/OR OTHER PARTIES PROVIDE THE LIBRARY "AS IS" WITHOUT WARRANTY OF ANY KIND, EITHER EXPRESSED OR IMPLIED, INCLUDING, BUT NOT LIMITED TO, THE IMPLIED WARRANTIES OF MERCHANTABILITY AND FITNESS FOR A PARTICULAR PURPOSE. THE ENTIRE RISK AS TO THE QUALITY AND PERFORMANCE OF THE LIBRARY IS WITH YOU. SHOULD THE LIBRARY PROVE DEFECTIVE, YOU ASSUME THE COST OF ALL NECESSARY SERVICING, REPAIR OR CORRECTION.

16. IN NO EVENT UNLESS REQUIRED BY APPLICABLE LAW OR AGREED TO IN WRITING WILL ANY COPYRIGHT HOLDER, OR ANY OTHER PARTY WHO MAY MODIFY AND/OR REDISTRIBUTE THE LIBRARY AS PERMITTED ABOVE, BE LIABLE TO YOU FOR DAMAGES, INCLUDING ANY GENERAL, SPECIAL, INCIDENTAL OR CONSEQUENTIAL DAMAGES ARISING OUT OF THE USE OR INABILITY TO USE THE LIBRARY (INCLUDING BUT NOT LIMITED TO LOSS OF DATA OR DATA BEING RENDERED INACCURATE OR LOSSES SUSTAINED BY YOU OR THIRD PARTIES OR A FAILURE OF THE LIBRARY TO OPERATE WITH ANY OTHER SOFTWARE), EVEN IF SUCH HOLDER OR OTHER PARTY HAS BEEN ADVISED OF THE POSSIBILITY OF SUCH DAMAGES.

END OF TERMS AND CONDITIONS

How to Apply These Terms to Your New Libraries

If you develop a new library, and you want it to be of the greatest possible use to the public, we recommend making it free software that everyone can redistribute and change. You can do so by permitting redistribution under these terms (or, alternatively, under the terms of the ordinary General Public License).

To apply these terms, attach the following notices to the library. It is safest to attach them to the start of each source file to most effectively convey the exclusion of warranty; and each file should have at least the "copyright" line and a pointer to where the full notice is found.

<one line to give the library's name and a brief idea of what it does.>

Copyright © <year> <name of author>

This library is free software; you can redistribute it and/or modify it under the terms of the GNU Lesser General Public License as published by the Free Software Foundation; either version 2.1 of the License, or (at your option) any later version.

This library is distributed in the hope that it will be useful, but WITHOUT ANY WARRANTY; without even the implied warranty of MERCHANTABILITY or FITNESS FOR A PARTICULAR PURPOSE. See the GNU Lesser General Public License for more details.

You should have received a copy of the GNU Lesser General Public License along with this library; if not, write to the Free Software Foundation, Inc., 51 Franklin St, Fifth Floor, Boston, MA 02110-1301 USA

Also add information on how to contact you by electronic and paper mail.

You should also get your employer (if you work as a programmer) or your school, if any, to sign a "copyright disclaimer" for the library, if necessary. Here is a sample; alter the names: Yoyodyne, Inc., hereby disclaims all copyright interest in the library 'Frob' (a library for tweaking knobs) written by James Random Hacker.

<signature of Ty Coon>, 1 April 1990
Ty Coon, President of Vice

That's all there is to it!

はじめに

テレビを
設置する

外部機器を
接続する

テレビを
楽しむ

番組を
録画・予約する

録画番組・写真
などを楽しむ

接続した
機器を楽しむ

インターネット
を楽しむ

AVネットワー
クを楽しむ

お好みや使用状態
に合わせて設定する

個別に設定
したいとき

困った
ときは

その他

保証とアフターサービス (必ずご覧ください。)

修理を依頼されるときは (出張修理)

230～249ページに従って調べていただき、なお異常のあるときは、必ず電源プラグを抜いてから、お買い上げの販売店にご連絡ください。

保証書 (別添)

保証書は、必ず「お買い上げ日・販売店名」などの記入をお確かめの上、販売店から受け取っていただき内容をよくお読みの後大切に保管してください。

保証対象装置：本体 お手持ちの機種名

保証期間…お買い上げ日から1年です。

補修用 性能部品の 保有期間

テレビの補修用性能部品の保有期間は、製造打切後8年です。

性能部品とは、その製品の機能を維持するために必要な部品です。

ご不明な点や 修理に関する ご相談は

修理に関するご相談ならびにご不明な点は、お買い上げの販売店または最寄りの「ご相談窓口」にお問い合わせください。

部品について 修理の際、弊社の品質基準に適合した再利用部品を使用することがあります。修理のために交換した部品は回収させていただきます。

ご連絡していただきたい内容

品名	日立液晶テレビ
形名	本体：L22-HP05(B) L26-HP05(B) L32-HP05(B) リモコン：C-RS5
お買い上げ日	年 月 日
故障の状況	できるだけ具体的に
ご住所	付近の目印なども 合わせてお知らせください。
お名前	
電話番号	
訪問ご希望日	

保証期間中は

修理に際しましては保証書をご提示ください。保証書の記載内容に基づいて修理させていただきます。

保証期間が過ぎているときは

修理によって機能が維持できる場合は、ご希望により有料で修理させていただきます。

修理料金のしくみ

技術料	故障した製品を正常に修復するための料金です。技術者の人件費、技術教育費、測定機器等設備費、一般管理費などが含まれています。
+	
部品代	修理に使用した部品代金です。その他修理に付帯する部材などを含む場合もあります。
+	
出張料	製品のある場所へ技術者を派遣する場合の費用です。別途、駐車料金をいただく場合があります。

ご購入店名、ご購入日を記入しておいてください。サービスを依頼されるときに便利です。

ご購入店名	ご購入年月日
電話 ()	年 月 日

長年ご使用のテレビの点検をぜひ!

熱、湿気、ほこりなどの影響や、使用度合いにより部品が劣化し、故障したり、時には安全を損なって事故につながることもあります。

愛情点検



このような症状はありませんか

- 電源スイッチを入れても映像や音が出ない。
- 上下、または左右の映像が欠けて映る。
- 映像が時々、消えることがある。
- 変なおいがしたり、煙が出たりする。
- 電源スイッチを切っても、映像や音が消えない。
- 内部に水や異物が入った。



ご使用中止

故障や事故防止のため、スイッチを切り、コンセントから電源プラグをはずし必ず販売店にご相談ください。

ちょっとした心づかいでテレビの安全

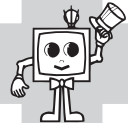

お客様ご相談窓口

日立家電品についてのご相談や修理はお買上げの販売店へ

なお、転居されたり、贈物でいただいたものの修理などで、ご不明な点は下記窓口にご相談ください。

ホームページに「よくあるご質問」について掲載しておりますので、ご活用ください。

http://kadenfan.hitachi.co.jp/q_a/index.html

修理などアフターサービスに関するご相談は

エコーセンターへ

TEL 0120-3121-68

FAX 0120-3121-87

(受付時間)

9:00～19:00 (365日)

携帯電話、PHSからもご利用できます。

商品情報やお取り扱いについてのご相談は

お客様相談センターへ

TEL 0120-3121-11

FAX 0120-3121-34

(受付時間) 9:00～17:30 (月～土)、9:00～17:00 (日、祝日)
年末年始は休ませていただきます。

携帯電話、PHSからもご利用できます。

保証期間中は

修理に際しましては、保証書をご提示ください。
保証書の記載内容に基づいて修理させていただきます。

保証期間が過ぎて いるときは

修理によって機能が維持できる場合は、ご希望により有料で修理させていただきます。

保証期間

お買上げ日から本体1年です。

- 「持込修理」および「部品購入」については、上記エコーセンターまたはお客様相談センターにて、各地区のサービスセンターをご紹介します。
- 本窓口等で取得致しましたお客様の個人情報は、お客様のご相談及びサポート等への対応を目的として利用し、適切に管理します。
- お客様が弊社にお電話でご連絡いただいた場合には、正確に回答するために通話内容を記録（録音など）させていただくことがあります。
- ご相談、ご依頼いただいた内容によっては、弊社のグループ会社や協力会社にお客様の個人情報を提供し対応させていただくことがあります。
- 修理をご依頼いただいたお客様へ、アフターサービスに関するアンケートハガキを送付させていただきます。
- 次のページに「お問い合わせ診断シート」があります。
お問い合わせの前にご確認ください。
※弊社の「個人情報保護に関して」は、下記をご参照ください。
<http://www.hitachi-ce.co.jp/privacy/index.html>

はじめに

テレビを
設置する

外部機器を
接続する

テレビを
楽しむ

番組を
録画・予約する

録画番組・写真
などを楽しむ

接続した
機器を楽しむ

インターネット
を楽しむ

AVネットワー
クを楽しむ

お好みや使用状態
に合わせて設定する

個別に設定
したいとき

困った
ときは

その他

お問い合わせ診断シート

本機の故障・不具合などのお問い合わせの際には、以下の情報が役に立ちます。
このシートにご記入の上、お客様相談センターへお問い合わせください。

●確認の基本事項	
(1) 機種名 (形名)	<input type="checkbox"/> L22-HP05(B) <input type="checkbox"/> L26-HP05(B) <input type="checkbox"/> L32-HP05(B)
(2) カード情報	<p>87 ページの「カード情報を見る」の操作で表示される画面の下の 16 ケタ数字を確認してください。</p> <div style="border: 1px solid black; padding: 5px; width: fit-content;"> <p>カード情報</p> <p>カード識別 : BA03 カードID : 1111-2222-3333-4444-5555 グループID :</p> <p style="text-align: center;">1010_1010/2020_2020 カードテスト</p> <p style="text-align: center;">[決定]実行 [戻る]終了</p> <p style="text-align: center;">16 ケタの数字</p> </div>
(3) 受信環境	<input type="checkbox"/> ① 自宅のアンテナ <input type="checkbox"/> ② 共聴アンテナ (共同受信) <input type="checkbox"/> ③ CATV (ケーブルテレビ)
(4) ブースターの有無	<input type="checkbox"/> ① 使用している <input type="checkbox"/> ② 使用していない <input type="checkbox"/> ③ 不明
(5) 受信放送	<input type="checkbox"/> ① 地上アナログ放送 <input type="checkbox"/> ② 地上デジタル放送 <input type="checkbox"/> ③ BS デジタル放送 <input type="checkbox"/> ④ CS デジタル放送 <input type="checkbox"/> ⑤ ケーブルテレビのホームターミナルで受信し、外部入力で視聴 <input type="checkbox"/> ⑥ その他機器 (スカパーなど) を外部入力で視聴
●電源が入らない / 切れる	
(6) 本体ランプの状態	<input type="checkbox"/> ① 橙色 <input type="checkbox"/> ② 緑色 <input type="checkbox"/> ③ 赤色 <input type="checkbox"/> ④ 消灯 <input type="checkbox"/> ⑤ その他 () <div style="float: right; text-align: right;">  <p>ランプ位置</p> </div>
(7) メニュー表示は	<input type="checkbox"/> ① 表示する <input type="checkbox"/> ② 表示しない
(8) リモコンでオンしたときに本体内部からカチッという音が聞こえるか	<input type="checkbox"/> ① 聞こえる <input type="checkbox"/> ② 聞こえない
(9) 発生頻度	<input type="checkbox"/> ① 常時 <input type="checkbox"/> ② 2~3 回に 1 回の割合 <input type="checkbox"/> ③ 稀に <input type="checkbox"/> ④ その他 ()
●映像が映らない	
(10) 映らない映像は	<input type="checkbox"/> ① 地上アナログ放送 <input type="checkbox"/> ② 地上デジタル放送 <input type="checkbox"/> ③ BS デジタル放送 <input type="checkbox"/> ④ CS デジタル放送 <input type="checkbox"/> ⑤ 外部入力 ()
(11) 映らないチャンネルは	<input type="checkbox"/> ① 特定の放送のチャンネル全部 <input type="checkbox"/> ② 特定のチャンネルのみ
(12) チャンネル表示など、何か画面に表示は出ていますか	<input type="checkbox"/> ① 出ない <input type="checkbox"/> ② 出ている (表示内容:)
(13) 症状発生までの受信状況	<input type="checkbox"/> ① 視聴できた <input type="checkbox"/> ② 初めて視聴したら映らなかった
(14) 映らない放送 (チャンネル) の受信レベルは (アナログ放送除く)	受信レベル数値 () 212 ページの「地域名によるチャンネルの合わせかた」の操作で確認してください。
(15) B-CAS カードは	<input type="checkbox"/> ① 入っている <input type="checkbox"/> ② 入っていない ※一度、B-CAS カードを抜き差しして映るようになるか確認してください。
●録画ができない	
(16) 録画放送	<input type="checkbox"/> ① 地上アナログ放送 <input type="checkbox"/> ② 地上デジタル放送 <input type="checkbox"/> ③ BS デジタル放送 <input type="checkbox"/> ④ CS デジタル放送 <input type="checkbox"/> ⑤ 外部入力 ()
(17) 録画方法	<input type="checkbox"/> ① 直接録画 <input type="checkbox"/> ② 予約録画 (番組表・マニュアル)
(18) 録画番組	<input type="checkbox"/> ① 特定の番組 <input type="checkbox"/> ② 全て ↓ 月 / 日 開始時間 ~ 記録時間 放送 チャンネル 録画モード / : 分
(19) 録画指定場所	<input type="checkbox"/> 内蔵 HDD ディスク残量: % (リモコンの残量ボタンを押す (90 ページ記載)) <input type="checkbox"/> 外部 iVDR ディスク残量: % (リモコンの残量ボタンを押す (90 ページ記載))
(20) 実行結果 (予約時のみ)	<input type="checkbox"/> ① 実行 <input type="checkbox"/> ② 取消 <input type="checkbox"/> ③ 失敗 <input type="checkbox"/> ④ 削除 (100 ページ記載)
(21) 発生頻度	<input type="checkbox"/> ① 常時 <input type="checkbox"/> ② 回に 1 回の割合 <input type="checkbox"/> ③ 稀に <input type="checkbox"/> ④ その他 ()
●ダビングができない	
(22) ダビングしたい番組	<input type="checkbox"/> ① 地上アナログ放送 <input type="checkbox"/> ② 地上デジタル放送 <input type="checkbox"/> ③ BS デジタル放送 <input type="checkbox"/> ④ CS デジタル放送 録画モード ()
(23) ダビングの方向は	どこから <input type="checkbox"/> ① 内蔵 HDD <input type="checkbox"/> ② 外部 iVDR どこへ <input type="checkbox"/> ① 内蔵 HDD <input type="checkbox"/> ② 外部 iVDR
(24) ダビングモード	<input type="checkbox"/> ① 高速ダビング <input type="checkbox"/> ② レート変換 (<input type="checkbox"/> TSE <input type="checkbox"/> TSX4 <input type="checkbox"/> TSX8 <input type="checkbox"/> TSX24 <input type="checkbox"/> SP <input type="checkbox"/> LP <input type="checkbox"/> 全て)
(25) 発生頻度	<input type="checkbox"/> ① 常時 <input type="checkbox"/> ② 回に 1 回の割合 <input type="checkbox"/> ③ 稀に <input type="checkbox"/> ④ その他 ()
(26) ダビングできないタイミングは	<input type="checkbox"/> ① 指定した番組を選択できない <input type="checkbox"/> ② ダビング途中でメッセージが出て停止する <input type="checkbox"/> ③ フリーズして動かない (何分程度の時点? > <input type="checkbox"/> ④ ダビング後、映像が黒画面のままの再生 <input type="checkbox"/> ⑤ その他 ()
●再生できない	
(27) 内容	<input type="checkbox"/> ① 「録画番組」画面が表示しない <input type="checkbox"/> ② 録画番組を選択しても再生しない <input type="checkbox"/> ③ 操作できない (フリーズ) <input type="checkbox"/> ④ ブロックノイズが出る <input type="checkbox"/> ⑤ その他 ()
(28) 再生する映像	<input type="checkbox"/> 内蔵 HDD 詳細症状は? : <input type="checkbox"/> 録画番組画面が開かない <input type="checkbox"/> 黒画面のまま <input type="checkbox"/> すぐに放送画面に戻る <input type="checkbox"/> 外部 iVDR 番組数は? : <input type="checkbox"/> 複数の番組が再生できない <input type="checkbox"/> 特定の番組が再生できない (番組名)
(29) 発生頻度	<input type="checkbox"/> ① 常時 <input type="checkbox"/> ② 回に 1 回の割合 <input type="checkbox"/> ③ 稀に <input type="checkbox"/> ④ その他 ()
●その他の症状	
(30) 詳細内容 (症状を詳しく書いてください)	
(31) 発生頻度	<input type="checkbox"/> ① 常時 <input type="checkbox"/> ② 回に 1 回の割合 <input type="checkbox"/> ③ 稀に <input type="checkbox"/> ④ その他 ()

索引

英数字

10 キー方式	210
2 画面	84, 106
3 次元 Y/C	181
ADSL	45
AV ネットワーク	156
AV ネットワーク画面	164
AV ネットワーク再生機能	162
AAC	182
B-CAS カード	44
CATV	41, 48, 66, 210
CH 合せ (地域番号)	201
CH 合せ (地域名)	212
CH 合せ (マニュアル)	208
CH スキップ設定	211, 215, 218
CNR	180
CTI	180
CyberLink MediaServer	176
DLNA	157
D4 端子	186
F 形接栓	41
HDMI	60
HDMI 端子	186
ID-1	186
IP アドレス	221
ISP 設定	221
iVDR	21, 68
LAN インターフェース	45
LED リモコン反応	193
LTI	180
MAC アドレス	161
MPEG NR	181
PCM	182
SD/SDHC メモリーカード	70
U/V 混合器	40
UHF/VHF アンテナ	40
UHF/VHF アンテナ端子	40
URL	142
Woonet	139
Wooo リンク	133
YNR	180
◎連動データ	78

あいうえお

アクトビラ	138, 150
アクトビラ ビデオ	138, 150
アクトビラ ビデオ・フル	138, 150
アクトビラ ビデオ ダウンロード	154
アクトビラ ベーシック	138
アッテネーター	211
アドレス	142
明るさセンサー	178
明るさ	179
暗証番号	192
アンテナの接続	40
いいとこジャンプ (オートチャプター機能)	105
一時停止	107

インターネット	138
色あい	179
色温度	179
色温度調節	180
色の濃さ	179
裏番組	78
映画 1	83
映画 1 字幕	83
映画 2 字幕	83
衛星周波数	218
映像コンテンツ	152
映像の再生	169, 174
映像特殊設定	197
映像モード	178
オートチャプター機能	105
オートチャプター登録	226
お買い上げ時のチャンネル設定	77
追いかけて再生	106
オフタイマー	188
音楽の再生	169, 174
お気に入り	143
音声切替	86
音声設定	182
音声モード	182
音量	76, 88
音量制御	182

かきくけこ

カード情報	87
外部機器接続設定	71 ~ 73
各種設定	28
画面位置	185
画面サイズ微調	184
画面表示	85
かんたんセットアップ	53
キーワード設定	190
緊急警報放送	194
クイックタイマー録画	93
黒補正	180
黒レベル	179
クリアボイス	182
グループ名変更	191
ゲームモード	64, 73
検索	146
検索方法設定	191
高音	182
公開先機器設定	161
更新録画	99
高速起動	195
コマ送り	107
コントラスト	180
コンバーター電源	219

さしすせそ

サーチ	107
サーバー	156, 158
サーバー機能	158

はじめに

テレビを
設置する

外部機器を
接続する

テレビを
楽しむ

番組を
録画・予約する

録画番組・写真
などを楽しむ

接続した
機器を楽しむ

インターネット
を楽しむ

AV ネットワーク
を楽しむ

お好みや使用状態
に合わせて設定する

個別に設定
したいとき

困った
ときは

その他

索引 (つづき)

サーバー名設定	160
再生	102, 104
削除ロック	121
サブネットマスク	221
サムネイル設定	108
サラウンド	182
残量	90
システムアップ	58
視聴可能年齢	192
視聴制限設定	192
視聴制限の解除	192
視聴予約	95
シネマスキャン	181
シネマティック	178
字幕設定	86
写真を見る	117
シャープネス	179
ジャンル設定	190
受信契約	261
受信周波数変更	216
受信設定 (BS・CS)	217
受信設定 (地上アナログ)	201
受信設定 (地上デジタル)	212
受信設定変更	218
受信モード	210
受信レベル	212, 217
詳細設定	148
消音	85
消費電力	187
信号切換	81
数字キー方式	128
スーパー	178
ズーム	83
据え付け	35
スクイーズ映像	83
スタンダード	178
スタンバイ / 受像ランプ	52, 76
ステレオ放送	86
スムーズ	83
スライドショー	118, 170
スロー再生	107
スロット側 iVDR 初期化	226
セキュリティ設定	149
接続できる機器	58
設定の初期化	227
センサーオート	178
全番組削除	122
ソフトウェア更新	220
ソフトキーボード	127, 129

たちつと

タイトル	144
タイトル名変更	112
タイムナビ	105

ダビング	114, 120
地域番号	201
地域番号一覧 (地上アナログ放送)	202
地域番号一覧 (地上デジタル放送)	213
チャプター設定	110
チャプタースキップ	107
チャンネル番号入力	76
チャンネルを選ぶ	76, 88
通信テスト	224
低音	182
停止	90, 102, 106
データ放送	78
ディスク省電力	226
ディテール	132, 180
デジタル音声入力端子付きオーディオ機器	65
デジタル放送	260, 263
デフォルトゲートウェイアドレス	221
電子番組表 (EPG)	79
転倒防止	37
同軸ケーブル	41
ドルビー DRC	182

なにぬねの

二重音声	86
入力音量補正	182
入力履歴	142
入力切換	132
入力切換設定	72
入力自動録画	196
ノーマル	83

はひふへほ

バスブースト	182
バックライト	179
バランス	182
番組検索	80
番組タイトル表示	193
番組説明	80
番組表	79
番組表マルチ表示	193
番組分割	108
番組予約	94
光デジタル音声出力	182
光デジタル音声遅延	182
ビデオパワーセーブ	187
ビットストリーム	182
フィルムシアター	181
フォルダ	123, 124, 125
付属品	4
ブラウザ	139
ブラウザメニュー	141
フル / フル HD	83
プレイリスト	104, 112
プレーヤー	156, 161

ブロードバンドルーター	45
ブロードバンド環境	45
プロバイダー	45
ページ操作	147
ヘッドホン音量	182
ヘッドホンモード	182
ポインター	146
ホームネットワーク	157
ホームページ	139
放送時間変更対応	193
保証とアフターサービス	282
本体側 HDD 初期化	226

まみむめも

マニュアル予約	97
未読メール表示	193
無信号電源オフ	187
無操作電源オフ	187
メール・ボード	87
メール表示	87, 193
メニュー	26
文字入力	127
モノラル	86

やゆよ

郵便番号	200
ゆっくり再生	107
予約	97
予約一覧	97, 100
予約実行	99
予約録画停止	96, 99

らりるれろ

ライブラリ	104
ライブラリ登録	226
リジューム設定	226
リピート設定	226
リビング	178
リモコン	3, 39
ルーター	45
録画	90
録画時間	91
録画番組	102
録画番組の削除	121
録画モード / 残量	90, 91
録画予約	94

わ

ワイド制御信号検出	186
ワイドモード	82
ワンタッチ	208

はじめに

テレビを
設置する

外部機器を
接続する

テレビを
楽しむ

番組を
録画・予約する

録画番組・写真
などを楽しむ

接続した
機器を楽しむ

インターネット
サービスを楽しむ

AVネットワー
クを楽しむ

お好みや使用状態
に合わせて設定する

個別に設定
したいとき

困った
ときは

その他

A large, vertically oriented rounded rectangle with a thin grey border. The interior of the rectangle is filled with horizontal dashed lines, providing a guide for handwriting. The lines are evenly spaced and extend across the width of the rectangle.

はじめに

テレビを
設置する

外部機器を
接続する

テレビを
楽しむ

番組を
録画・予約する

録画番組・写真
などを楽しむ

接続した
機器を楽しむ

インターネット
サービスを楽しむ

AVネットワーク
を楽しむ

好みや使用状態
に合わせて設定する

個別に設定
したいとき

困った
ときは

その他

廃棄時にご注意ください。

家電リサイクル法では、お客様がご使用済みのテレビ（ブラウン管式、液晶式、プラズマ式）を廃棄される場合は、収集・運搬料金、再商品化等料金（リサイクル料金）をお支払いいただき、対象品を販売店や市町村に適正に引き渡すことが求められています。

ユーザー登録のお願い

バージョンアップや今後のサービスなど、お客様に大切なご案内をさせていただく場合がございますので、ユーザー登録にご協力いただきますよう、お願い申し上げます。

お手数ですが、ご登録は下記 URL よりお願い致します。

<http://av.hitachi.co.jp/entry/01.html>

修理などアフターサービスに関するご相談は

エコセンターへ

TEL 0120-3121-68

FAX 0120-3121-87

（受付時間）

9:00～19:00（365日）

携帯電話、PHS からもご利用できます。

商品情報やお取り扱いについてのご相談は

お客様相談センターへ

TEL 0120-3121-11

FAX 0120-3121-34

（受付時間）9:00～17:30（月～土）、9:00～17:00（日、祝日）

年末年始は休ませていただきます。

携帯電話、PHS からもご利用できます。

修理などアフターサービスに関するご相談の前に、故障かな？と思ったら [230](#)～[249](#) をご覧ください。

- 本窓口等で取得致しましたお客様の個人情報、お客様のご相談及びサポート等への対応を目的として利用し、適切に管理します。
- お客様が弊社にお電話でご連絡いただいた場合には、正確に回答するために通話内容を記録（録音など）させていただくことがあります。
- ご相談、ご依頼いただいた内容によっては、弊社のグループ会社や協力会社にお客様の個人情報を提供し対応させていただくことがあります。

※弊社の「個人情報保護に関して」は、下記をご参照ください。

<http://www.hitachi-ce.co.jp/privacy/index.html>

 日立コンシューマエレクトロニクス株式会社