

形名

TB-LSN3241 設置説明書

このたびは日立液晶テレビ専用スタンドをお買い上げいただきありがとうございました。

●このスタンドは、次の日立液晶テレビモニター専用です。

テレビスタンド	TB-LSN3241
日立液晶 テレビモニター	W32-L7000 W27-L7000















最初に

- テレビスタンドの設置には、確実な作業が必要となります。必ず、販売店へ依頼して、安全性に十分配慮して確実な設置を行ってください。
- この設置説明書には、事故を防ぐための重要な注意事項とテレビスタンドの組み立てかた、設置について説明しています。この設置説明書と液晶テレビモニターの取扱説明書を合わせてお読みになり、ご理解のうえ正しくご使用ください。
- お読みになったあとは、大切に保管してください。

■販売店様へ

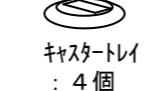
- テレビスタンドの設置には、確実な作業が必要となりますので、組み立て、設置の際にはこの設置説明書をよくご覧のうえ、作業を行ってください。組み立て、設置や取り扱い不備による事故、損傷については当社では責任を負いません。なお、この設置説明書は、組み立て、設置作業後にお客様にお渡しください。
- お客様の安全のため設置場所の強度には、液晶テレビモニターおよびテレビスタンドの荷重に耐えるよう十分注意のうえ、設置をお願いいたします。
- 各取り付けに際しては、必ず2人以上で行ってください。
- 設置説明書で指定されているネジや固定具は全数確実に取り付けてください。

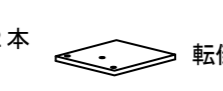
同梱品について

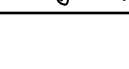
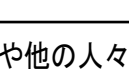
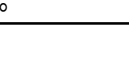
 天板：1枚	 ガラス棚：1枚	 組み立てねじ：4本	 コードクランプ：2個
 地板：1枚	 AVC固定金具：1個	 天板固定ねじ：6本	
 裏板：1枚	 AVC置き台：1個	 ガラス棚固定ねじ：4本	 キャスタートレイ：4個
 支柱：2本	 転倒防止板：1枚	 AVC固定金具固定ねじ：2本	
		 転倒防止板 取り付けねじ：3本	
		 支柱固定ねじ：16本 (AVC固定金具固定ねじ)	
		 AVC固定ねじ：2本	

使用上の注意 安全に正しくお使いください

絵表示について

製品を安全に正しくお使いいただき、あなたや他の人々への危害や財産への損害を未然に防止するために、いろいろな絵表示をしています。



警告

この表示を無視して、誤った取り扱いをすると、人が死亡または重傷を負う可能性があります。



注意

この表示を無視して、誤った取り扱いをすると、人が障害を負ったり物的障害を発生する可能性があります。

絵表示の意味

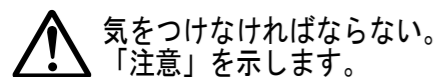

気をつけなければならない。「注意」を示します。

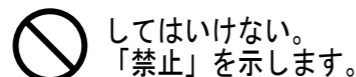

してはいけない。「禁止」を示します。

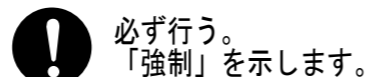

必ず行う。「強制」を示します。

安全上のご注意

警告



■設置作業は必ず2人以上で行う。

重量物が落下してけがの原因となります。

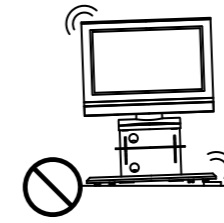

■不安定な場所に設置しない。

倒れたり、破損してけがの原因となります。

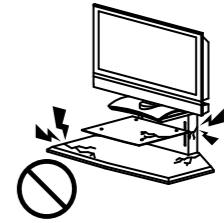

■部品を改造しない。また壊れた部品を使わない。液晶テレビモニターが落下してけがの原因となります。



■ガラス棚に衝撃を与えたり、鋭利なものをぶついたり、傷をつけない。

破損した場合破片が飛び散りけがの原因となります。ガラスは傷が入った状態で長時間使用すると、傷が進行し自然に破壊することがあります。

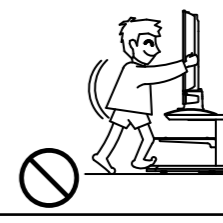

■テレビスタンドに乗ったり、踏み台がわりに使わない。

倒れたり、破損してけがの原因となります。特に小さいお子様はご注意ください。

注意

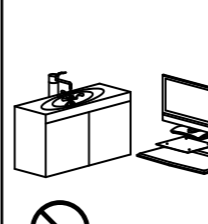

■温度や湿度の高いところや、水のかかるところでは使用しない。

長時間の使用では、サビなどが発生し強度低下を招くことがあります。倒れたり破損してけがの原因となります。

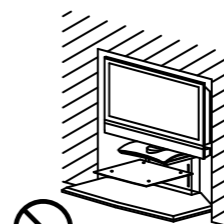

■通風孔をふさがない。また、周囲に十分に距離をとり、通風を妨げない。

内部が高温になって火災の原因となることがあります。

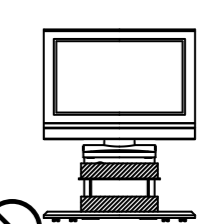

■底板には25kg、ガラス棚には15kgを超える機器をのせない。

載せられる重量を超えて長時間使用すると、破損してけがの原因となることがあります。

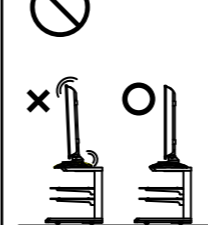

■テレビは正しく載せる。

不安定な載せかたをすると、倒れたり、破損してけがの原因となります。

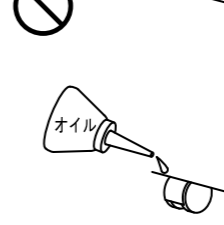

■キャスターに注油しない。

ひび割れ、破損の原因となり、倒れたり破損してけがの原因となることがあります。

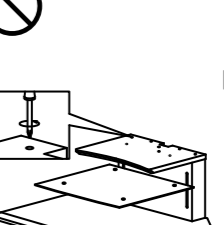

■ネジ止めの箇所はすべてしっかりと締め付ける。

不十分な組み立て方をすると、強度が保てず倒れたり、破損してけがの原因となることがあります。

お守りください

テレビスタンドの設置場所について

- 設置場所は十分な耐荷重強度のある、水平で安定した場所を選んでください。(傾斜面や、水平でない面、カーペット、畳などの安定しない面、変形する面などに設置しないでください。)

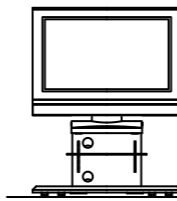

誤った場所へ設置をすると倒れたり、テレビが落下して、けがの原因となります。

- やむをえずカーペット、畳などの場所へ設置する場合は、テレビスタンドの下へ板などを敷き、その上へ設置してください。また、カーペットや畳の上を移動の際は必ず持ち上げて移動させてください。



合板などの板
幅90cm以上、奥行き50cm以上
推奨厚さ1.2cm以上



- 設置後、必ずキャスターの下へキャスタートレイを入れてください。また、その際は必ずテレビスタンドの地板を持って持ち上げるようにしてください。

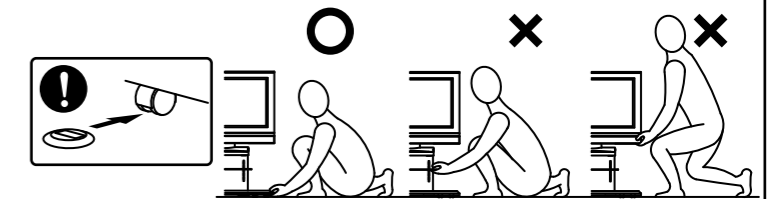

テレビやガラス棚を持って持ち上げると、テレビのスイーベルスタンドや、ガラス棚が破損する恐れがあります。

- 移動させるときはキャスター受け皿をはずし、テレビとテレビスタンドを一緒にゆっくりと押してください。

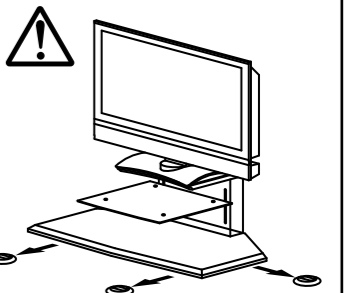

裏面もご覧ください。

設置方法

■ 設置前に⊕ドライバ- をご用意ください。

1、 地板に裏板を差し込んでください。

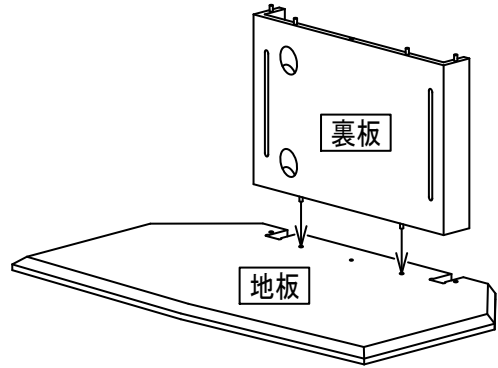

2、 地板に図のように支柱を取り付け、地板底面の下穴に合わせて支柱固定ねじ(10本)で固定してください。その後、組み立てネジ(3本)で裏板を固定してください。

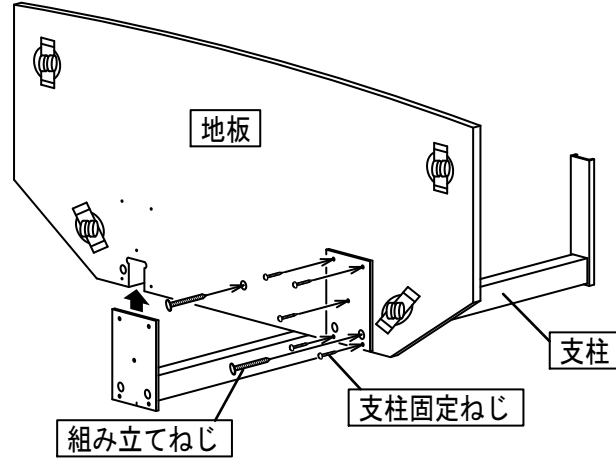

■ 壁から離して設置する際は、付属の転倒防止板を、転倒防止板取り付けねじ(3本)にて取り付けください。

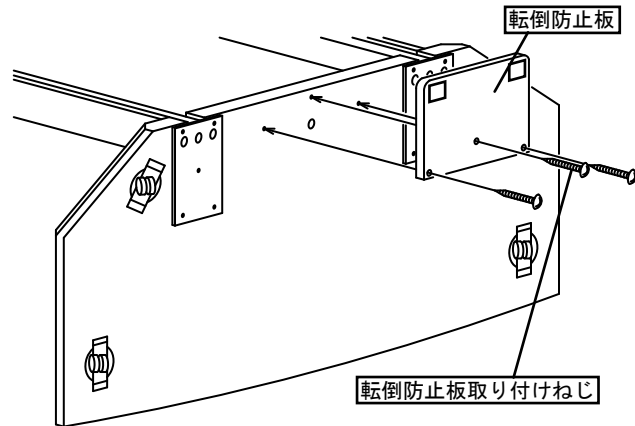

注意

作業の際は、作業場所の床面などをやわらかい布などで養生してから作業を行ってください。テレビスタンドや、床面に傷がつく恐れがあります。

3、 天板の溝に合わせて支柱をはめ込み、組み立てねじ(1本)、天板固定ねじ(2本)で天板を固定してください。

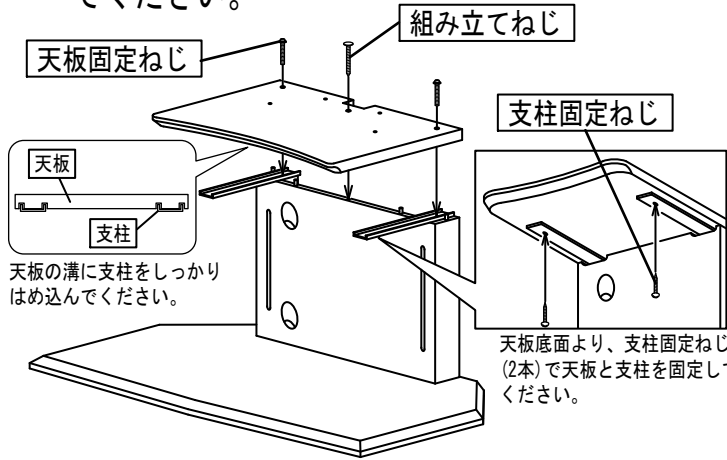

4、 ガラス棚板を任意の位置に取り付け、背面よりガラス棚固定ねじ(4本)にて固定してください。

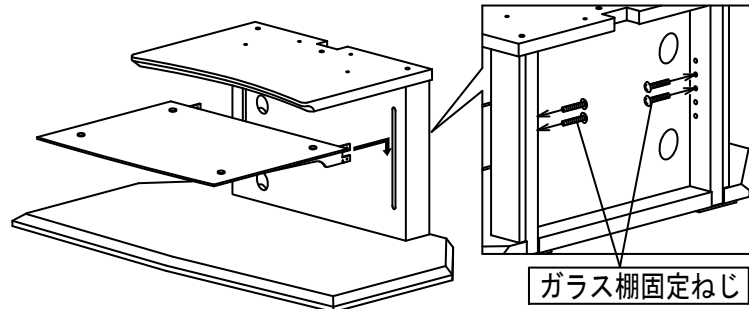

警告

・ガラス棚板は必ずしっかりとめ込み、固定ねじで固定してください。ガラス棚が落下して破損し、けがの原因となることがあります。
・ガラス棚固定ネジは強く締めすぎないでください。ガラス棚が変形したり、破損してけがの原因となることがあります。

5、 天板のテレビ固定穴とスイベルスタンド固定穴を合わせてテレビを設置してください。天板固定ねじでテレビを固定してください。

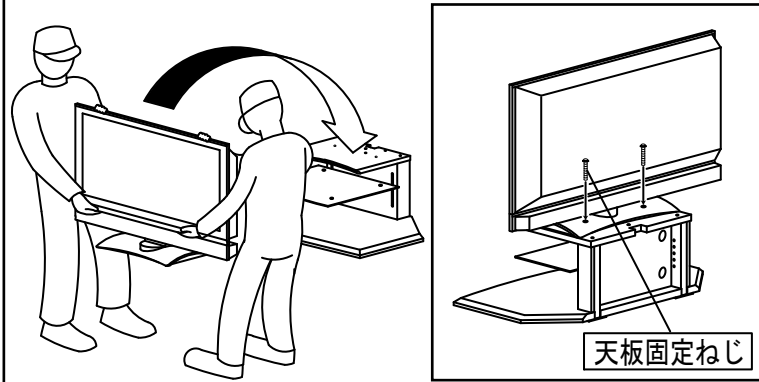

警告

固定をおこたると、倒れたり破損してけがの原因となるおそれがあるため、必ず固定を行ってください。

注意

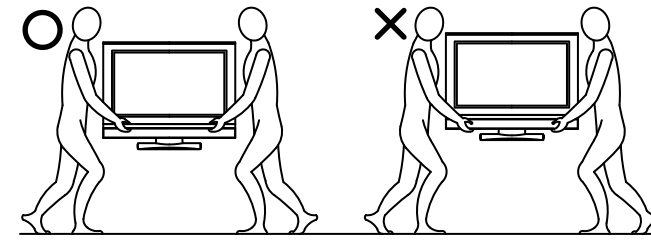

■ この商品は重量物です。移動や設置するときは、2人以上で持ち運びしてください。
■ 持ち運びは必ず製品上下側の両端部を持って製品を保持してください。スピーカーシステムを持って保持しないでください。

取り付け部品が外れて、製品が落下してけがの原因となることがあります。

AVC取付金具の取り付け

■ 本スタンドはAVCステーションを背面に設置することができます。

1、 AVCをAVC取付金具下へAVC固定ねじ(2本)を使用して取り付けてください。

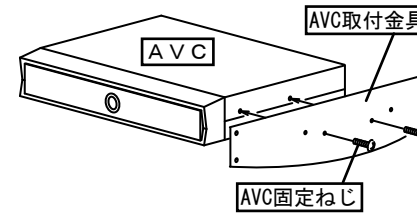

AVC取付穴位置

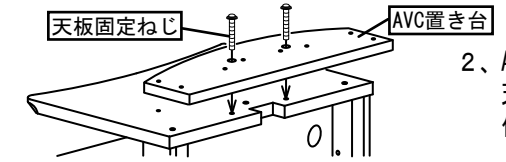
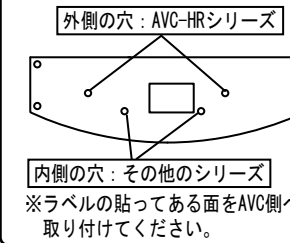

2、 AVC置き台を天板へ、天板固定ねじで取り付けてください。

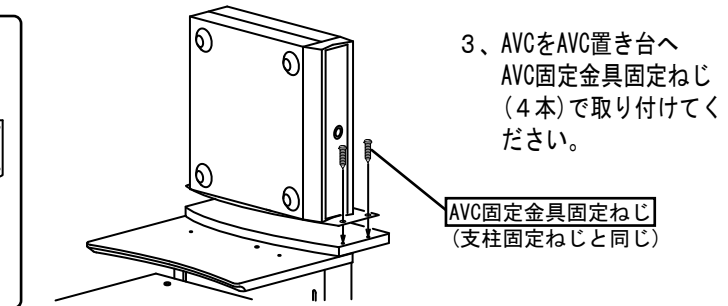

3、 AVCをAVC置き台へAVC固定金具固定ねじ(4本)で取り付けてください。

AVC固定金具固定ねじ(支柱固定ねじと同じ)

コードクランプの取り付け

■ 液晶テレビモニター設置後、ケーブルを接続し、コードクランプでケーブルを必要に応じて固定してください。

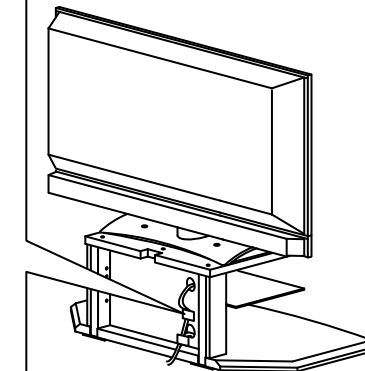

ケーブル類は十分なたるみを持たせて固定してください。

ビデオデッキをのせる位置

■ ビデオデッキは底板に収納してください。

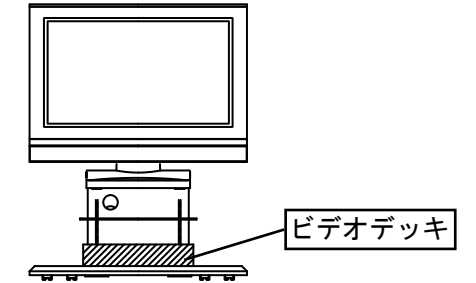

注意

ビデオデッキをテレビの近くに置くと、ビデオ再生画像が乱れる場合があります。

主な仕様

機種名	TB-LSN3241
外形寸法	幅839mm×奥行522mm×高さ384.5mm
製品重量	21kg
天板耐荷重	30kg

使用上のご注意

- 高温にならない場所に置いてください。直射日光が当たるところや、熱器具の近くに置くと塗装面のふくれやはがれ、変色の原因となります。
- テレビスタンドの化粧面にセロハンテープなどの粘着性のものを付着させますと化粧面をはがれることがありますので、付着させないようご注意ください。
- 汚れは乾いた布でふいてください。汚れがひどい時は水にうすめた中性洗剤に浸した布をよくしぼりふいてください。なおベンジン、シンナー、家庭用ワックスなどでふくと変質したり、色がはげる原因となります。(化学ぞうきんをご使用の際は、その注意書に従ってください。)

このテレビスタンドは株式会社日立製作所の認定を受け、朝日工業株式会社が販売するものです。

朝日工業株式会社

〒441-3111 愛知県豊橋市原町字蔵社88番地
電話(0532)41-2118

裏面もご覧ください。