

メモ

.....

.....

.....

.....

ポータブルMDプレーヤー
品番 MDP-30
取扱説明書

お買い上げいただきましてありがとうございます。
正しく安全にお使いいただくために、ご使用前に必ず取扱説明書をよくお読みください。
お読みになった後はご相談窓口一覧表と共にいつでも見られる所に大切に保管してください。

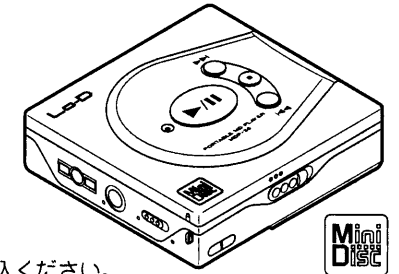

お客さまメモ

お買い上げの際にご記入ください。
お問い合わせの時などに便利です。

品 番	MDP-30
お買い上げ日	年 月 日
お買い上げの 販売店名	電話 () —
最寄りの修理 相談窓口	電話 () —

広げてお読みください

日立MDプレーヤー保証書 持込修理

形 名	MDP-30	
製造番号		
保証期間	本体： 1年	
※お買い上げ日	平成 年 月 日	
※お 客 様	お名前	様
	ご住所	〒 電話 ()
※販 売 店	住 所 名	〒
	店 名	電話 ()

※印刷に記入のない場合は無効となりますから必ずご確認ください。
保証期間内に取扱説明書などの注意書きに従った正常な使用状態で故障した場合には、本書記載内容にもとづきお買い上げの販売店が無料修理いたします。お買い上げ日から上記の期間内に故障した場合には、商品と本書をお持ちいただき、お買い上げの販売店に修理をご依頼ください。

1. 保証期間内でも次のような場合には有料修理となります。
 (イ) 使用上の誤りまたは改造や不当な修理による故障または損傷
 (ロ) お買い上げ後の取付場所の移動、落下、引越、搬送等による故障または損傷
 (ハ) 火災、地震、水害、落雷、その他の天災地変、公害や異常電圧による故障または損傷
 (ニ) 車輛、船舶に搭載して使用された場合に生じた故障または損傷
 (ホ) 業務用または過酷な条件のもとで使用されて生じた故障または損傷
 (ヘ) 本書の提示がない場合
 (ト) 本書にお買い上げ年月日、お客様名、販売店名の記入のない場合、あるいは字句を書き換えられた場合
 (チ) 消耗部品の交換

2. この商品について出張修理をご希望の場合には、出張に要する実費を申し受けます。
 3. 転居の場合は事前にお買い上げの販売店にご相談ください。
 4. ご贈答品等で本書に記入してあるお買い上げの販売店に修理がご依頼にできない場合には、別紙の日立家電品ご相談窓口一覧表をご覧のうえ、お近くの窓口にご相談ください。
 5. 本書は再発行致しませんので紛失しないよう大切に保存してください。

● この保証書は、本書に明示した期間、条件のもとにおいて無料修理をお約束するものです。従ってこの保証書によって、お客様の法律上の権利を制限するものではありませんので、保証期間経過後の修理についてご不明の場合は、お買い上げの販売店または別紙の日立家電品ご相談窓口一覧表の窓口にお問合わせください。
 ● 保証期間経過後の修理、補修用性能部品の保有期間について詳しくは、保証とアフターサービスをご覧ください。

付属品の確認

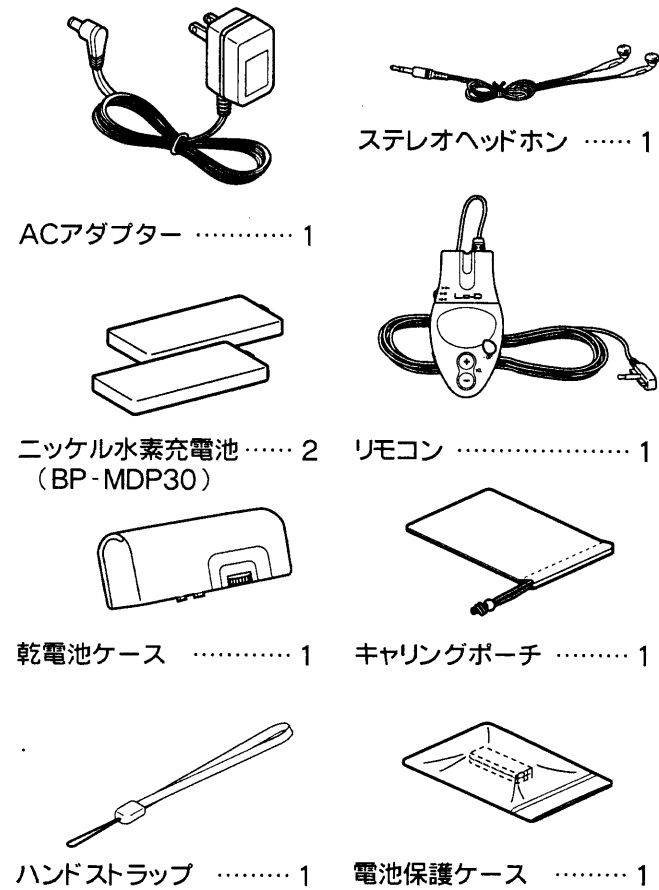

誤動作を防ぐために

本体の場合

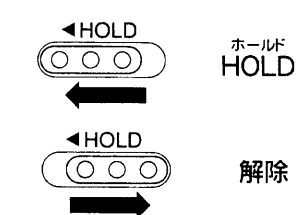

リモコンの場合

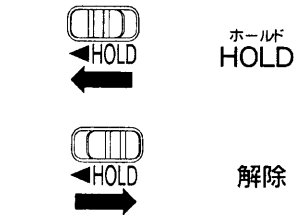

- HOLDスイッチを ← の位置にすると、誤って操作ボタンが押されても操作を受け付けません。
- 使用していないときに電源が入り、電池が消耗することを防ぎます。
- 使用中に誤ってボタンが押され、再生が中断することを防ぎます。
- 本体とリモコンのHOLDスイッチの関係
- 本体とリモコンのHOLDスイッチは別々に作動します。

: 本体側がHOLD状態の時にボタンを押すと“HOLD”と表示されます。リモコン側はHOLD状態でも表示されません。

● 本機はドルビーラポラトリーズライセンシングコーポレーションの米国および外国特許に基づく許諾製品です。

電源の準備

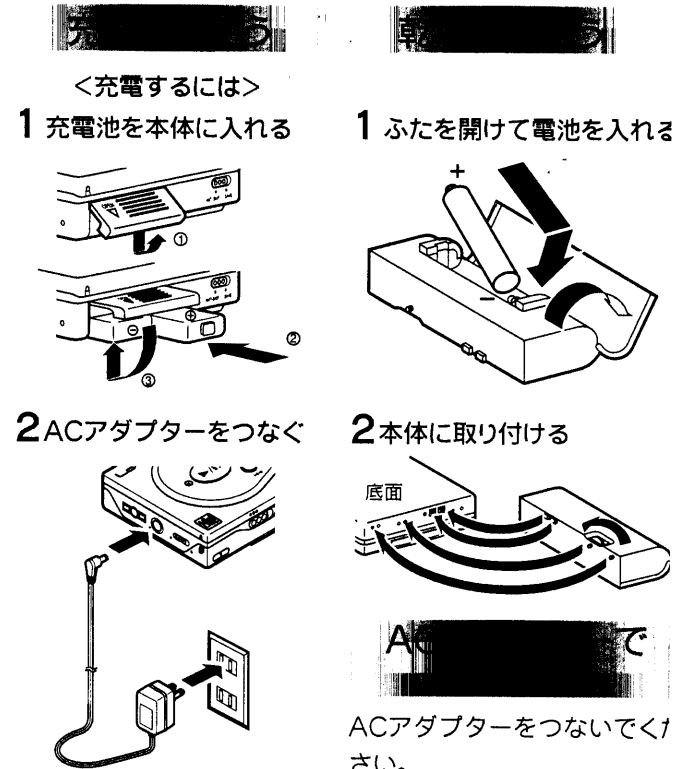

- ＜充電するには＞
- 1 充電電池を本体に入れる
 - 1 ふたを開けて電池を入れる
 - 2 ACアダプターをつなぐ
 - 2 本体に取り付ける
- 購入時は完全には充電されていません。ご使用前に充電してから使用してください。充電中は本体の充電ランプが点灯します。充電完了時には本体の充電ランプは消灯します。
- 充電中でも使用できます。(動作中は充電されません、動作終了後、充電を始めます。)
- ACアダプターをつないでください。

● 充電時間と再生時間

	充電時間	再生時間※1
充電電池	約5.5時間	約21時間
乾電池※2	—	約10時間

※1 再生時間はパワーセーブ状態で測定した値です。
 ※2 日立アルカリ単3型乾電池使用時 (LR6 (EX-V))
 充電時間と再生時間はあくまでも目安です。使用条件その他によって変わる場合があります。

- 充電可能回数は約300回です。充電しても持続時間が短くなった場合は、充電電池の寿命です。
- 電池残量表示について
電池の残量は、リモコン表示部左上の電池マークで以下のように表されます。

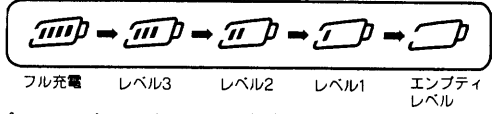

- エンプティレベルになると再生中の場合は再生を停止します。
- 充電電池は充電し、乾電池は新しいものに交換してください。
- 長時間再生について
充電電池と乾電池を併用することで、より長い時間連続使用できます。
- 電源の優先使用設定順位について
電源として AC電源 > 充電電池 > 乾電池の順に働くように設定されています。
- 本機は停止状態でも微量の電流を流しています。電池の消費を防ぐため、長期間使わないときは充電電池・乾電池を取り出しておいてください。

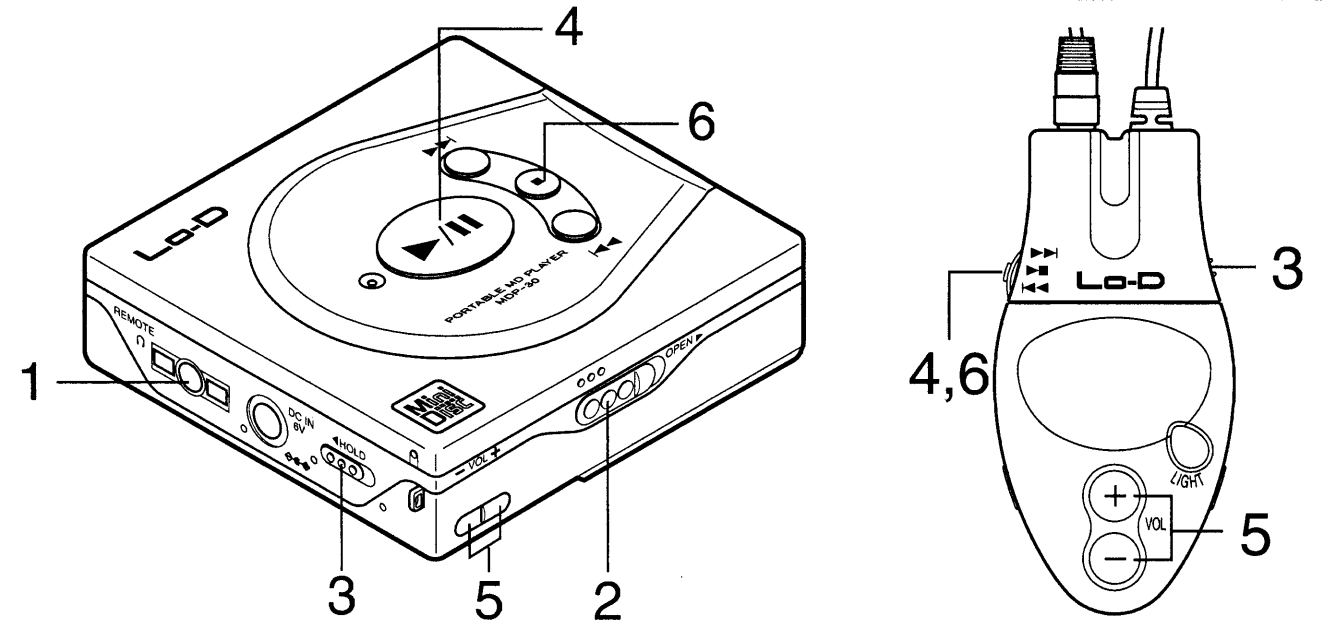
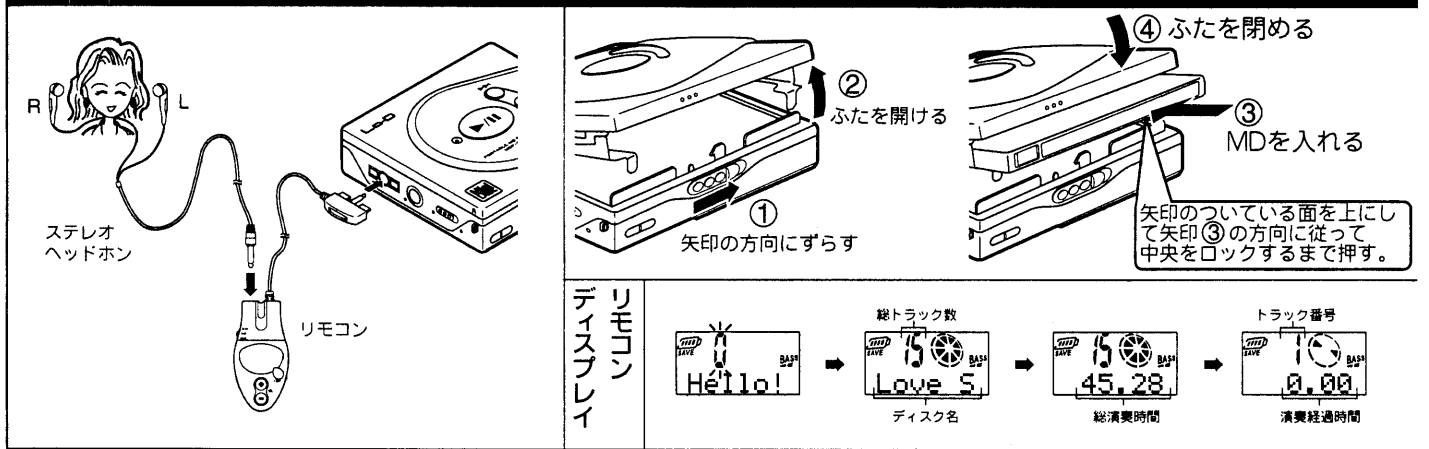

本体の場合					
リモコンの場合					
ワンポイント		全曲終了後、自動的に停止します。	ポーズを解除するには本体の▶/ ボタンを押すか、リモコンの ボタン、あるいは▶スイッチを押してください。	音量はレベル0~25までです。	約10秒後に自動的に電源が切れます。ストップ後再び▶/ スイッチを押すと停止したところから再生を始めます。ふたを開けたり電源/電池を入れ直すと、1曲目から再生されます。
ディスプレイ					

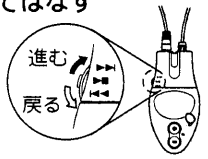
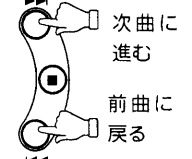
リモコンの場合	本体の場合
プレイ中に上下にクリックさせてはなす 	プレイ中に押す 

- 連続してクリックすると、その押した回数だけ曲を飛び越します。
- 曲の途中で「<<」を押すかリモコンの「<<」をクリックするかした場合、再生中の曲頭に戻ります。

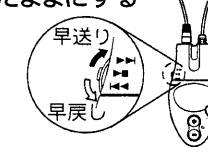
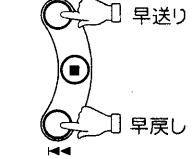
リモコンの場合	本体の場合
プレイ中に上下にスライドさせたままにする 	プレイ中に押し続ける 

- ポーズ中でも使用できます。
- 「>>」状態で最終曲の終わりまでくると、ストップ状態になります。
- 「<<<」状態で1曲目の頭までくると、1曲目のポーズになります。

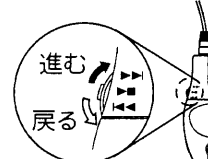
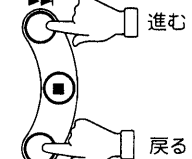
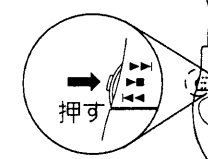
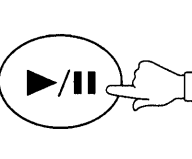
リモコンの場合	本体の場合
1 ストップ中に上下にスライドさせて曲を選ぶ 	1 ストップ中に押して曲を選ぶ 
2 選んだ曲を再生する 	2 選んだ曲を再生する 

- ◆ ストップ中:再生をやめてから約10秒後に自動的に電源が切れるまでの状態。
- ジョグスイッチをスライドしたままにすると曲番が連続して変わります。
- 全曲リピートのプレイモード時には、ストップ状態にして1曲目で「<<<」を押すと最終曲に移動します。また、ストップ状態にして最終曲で「>>>」を押すと1曲目に移動します。

押すたびに以下のように変わります。

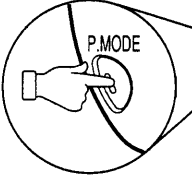

裏面

1曲リピート (G1) ←
1曲だけくり返す

↓

全曲リピート (G)
全曲をくり返す

↓

ランダムリピート (GR)
曲を順不同に全曲再生し、再び順不同に再生する。

↓

通常再生

- 全曲リピート中は、1曲目と最終曲の間のとび越しができます。
- ランダムリピート中は前曲へのスキップはできません。また、早送りの場合に次のランダム曲の最初で、早戻しの場合は曲頭で一時停止します。

押すたびに以下のように変わります。

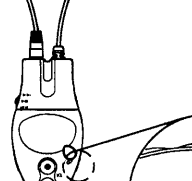

側面

BASS1 (BASS) ←

↓

BASS2 (BASS)

↓

BASS3 (BASS)

↓

マナーモード (M)

車内など周りの人の迷惑になる場所でお聞きになるときに使用してください。

↓

通常再生

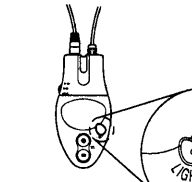

ライトボタンを押している間と離してから5秒間だけバックライトが点灯します。

各部の名前

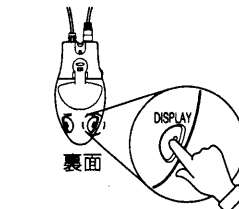
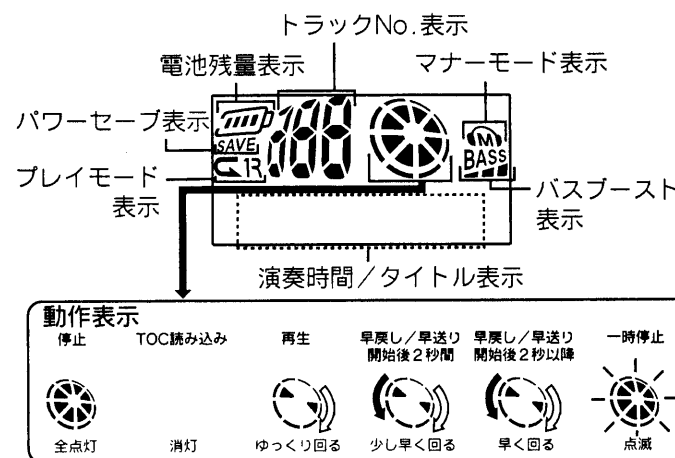
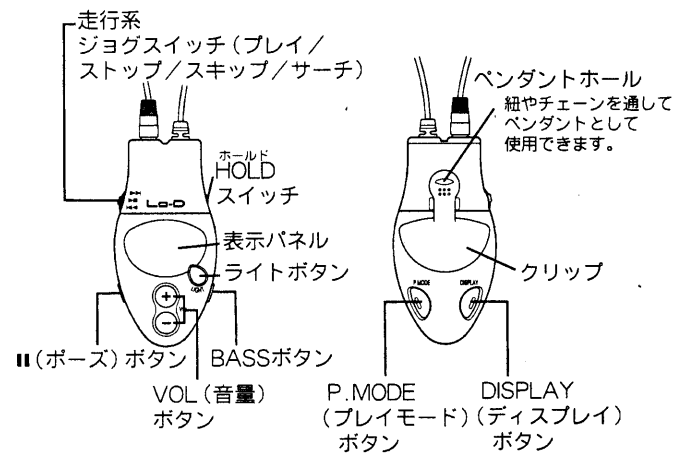
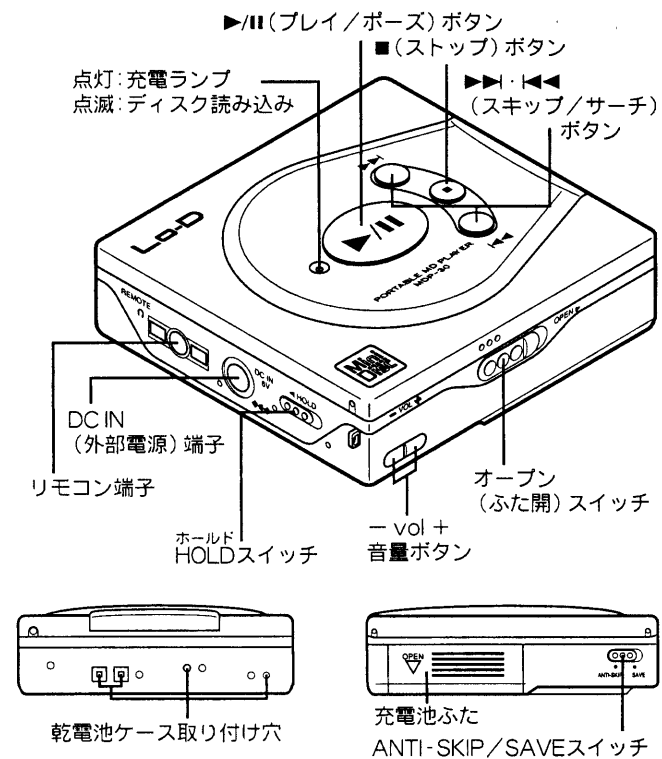

DISPLAY ボタンを押すたびに、
下のように表示が変わります。
(トラック名・ディスク名が入っていない場合、“NoName”が表示されます)

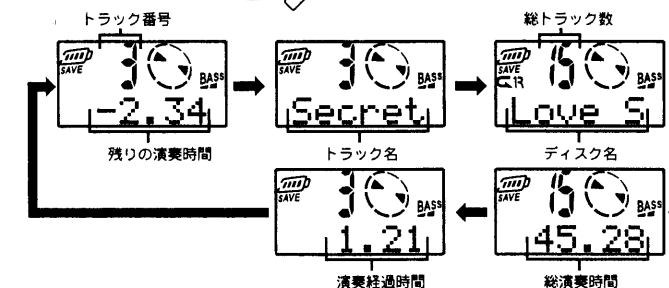

パワーセーブモード

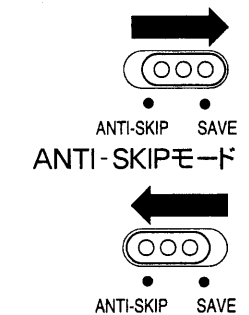

充電電池や乾電池の消費量を節約する機能です。電池を長持ちさせるのに便利です。

歩きながら聞く場合など、振動によって音とびを防ぐためのものです。
※ パワーセーブモードとANTI-SKIPモードは同時に使用できません。

ユーザーオリジナルメッセージは電源ON、OFF時に表示されるメッセージに由り設定する機能です。ただし、この機能は充電中には使えません。

- 本機には“Hello!”と“See You”が初期設定されています。
- 本機とは別にMDにタイトルを入力できるMDレコーダーが必要です。
- 本機は英数字、記号、カタカナの表示が可能です。
- メッセージ表示は最大16文字まで表示可能です。

オリジナルメッセージを設定するには

- 1 MDレコーダーでメッセージを入れたMDを準備します。
- 2 メッセージ入りのMDを入れ、本体の [■] を押して電源切れたことを確かめます。
- 3 本機の [▶▶] を押しながら [▶||] を押しと“OnMSG”が表示されます。
[▶▶] を押しごとに表示が変わります。
“OnMSG”→“OffMSG”→“OnCLR”→“OffCLR”
- 4 電源ON時のメッセージを変えるには“OnMSG”、電源OFF時のメッセージを変えるには“OffMSG”を選び [▶||] を押します。
- 5 “MSG RD”が表示された後、メッセージが表示され、その後に“WrtOK?”と表示されます。
- 6 [▶||] を押してメッセージを設定します。
メッセージの書き込みが終わると“Set OK”と表示されます。途中で操作をやめるときは [■] を押します。
メッセージを初期設定に戻すには、電源が切れた状態で3回の操作により“OnCLR” (電源ONメッセージ)、“OffCLR” (電源OFFメッセージ) を選んで、[▶||] 2度押ししてください。

安全上の注意

安全のため必ずお守りください。

■ 絵表示について

製品を安全に正しくお使いいただき、あなたや他の人々への危害や財産への損害を未然に防止するために、いろいろな絵表示をしています。その表示と意味は次のようになっています。内容をよく理解してから本文をお読みください。

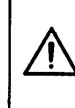
 **警告** この表示を無視して、誤った取り扱いをすると、人が死亡または重傷を負う可能性が想定される内容を示しています。

 **注意** この表示を無視して、誤った取り扱いをすると、人が傷害を負う可能性が想定される内容および物的損害のみの発生が想定される内容を示しています。

■ 絵表示の例

△ の記号は「注意（警告を含む）をうながす事項」を示します。

⊘ の記号は「してはいけない行為（禁止事項）」を示します。

● の記号は「しなければならない行為」を示します。

本体・ACアダプターについて

警告

■ 分解・改造しない

- 本機を分解、改造しないでください。火災、感電の原因になります。
- 内部の点検、修理は、お買い上げの販売店にご依頼ください。

■ 自動車、バイク、自転車などの運転中は使用しない

- 運転中にご使用になると事故の原因になります。絶対におやめください。
- 歩行中でも安全のため、周囲の状況に十分ご注意ください。

■ 濡らさない

- 本体を濡らさないようご注意ください。火災、感電の原因となります。
- 風呂場、水辺、雨天の中などでは使用しないでください。

■ ACアダプターは交流100V以外使わない

- 表示された電源電圧以外の電圧で使用しないでください。火災、感電の原因となります。
This unit is designed for use in Japan only.
Never use the attached AC adaptor abroad.

■ 指定のACアダプターを使用する

- 指定以外のACアダプターを使用すると火災、事故の原因となります。

■ ACアダプターのコードは傷んだまま使用しない

- コードが傷んだときはお買い上げ販売店に交換を依頼ください。そのまま使用すると火災、感電の原因となります。

■ 故障したままの使用はしない

- 万一、煙が出ている、変なおいや音がするときすぐにACアダプターをコンセントから抜いてください。異常状態のまま使用すると、火災、感電の原因となります。煙が出なくなるのを確認して修理をご依頼ください。

■ 中に水や異物が入ったら

- 万一、本機の内部に異物や水などが入った場合ACアダプターをコンセントから抜いて販売店に連絡ください。そのまま使用すると火災、感電の原因となります。

注意

■ 置場所に注意

- 窓を閉め切った自動車の中や直射日光が当たる場所など異常に温度が高くなる場所に放置しないでください。キャビネットや部品に悪い影響を与えます。

■ 音量を大きくしすぎない

- 耳を刺激するような大きな音で長時間続けると、聴力に悪い影響を与えることがあります。

■ ACアダプターは確実にコンセントに差し込む

- ACアダプターはコンセントに根元まで確実に差し込んで、ゆるみがないことを確認してください。中途半端な差し込み方は発熱、火災の原因となることがあります。

■ 濡れた手でACアダプターをさわらない

- 濡れた手でACアダプターを抜き差ししないでください。感電の原因となることがあります。

乾電池について

注意

■ 電池は正しく入れる

- 電池を入れるときはプラスとマイナスの向きに注意し、表示通りに入れてください。間違えると電池の裂、液漏れにより、火災、けがや周囲を汚損することがあります。

■ 乾電池は充電しない

- 乾電池は、充電しないでください。電池の破裂、液漏れにより、火災、けがの原因となります。

■ショートさせない

⊘ ネックレスなどの金属物といっしょにしないでください。電池の液もれや、発熱、破裂の原因になります。

■長時間入れたままにしない

⚠ 長時間(1週間程度)使用しないときは乾電池を取り出しておいてください。乾電池から液がもれて、火災、けが、周囲を汚損する原因となることがあります。

■乾電池は分解、加熱しない

⊘ 乾電池は、加熱したり、分解したり、火や水の中に入れてください。乾電池の破裂、液もれにより、火災、けがの原因となることがあります。

電池について

⚠ 警告

■本体以外で充電しない

⚠ 液漏れや破裂の原因になります。充電するときは必ず本体で充電してください。

■火の中へ入れたり、加熱したりしない

⊘ 電池の液漏れや、発熱、破裂の原因になります。

■ショートさせない

⊘ ネックレスなどの金属物といっしょにしないでください。電池の液もれや、発熱、破裂の原因になります。保管・携帯する場合は、必ず付属の電池保護ケースに入れてください。

■長時間入れたままにしない

⚠ 長時間(1週間程度)使用しないときは充電池を取り出しておいてください。充電池から液がもれて、火災、けが、周囲を汚損する原因となることがあります。

■充電池のビニールカバーをはがさない

⊘ 充電池に張ってあるビニールカバーをはがさないでください。ショートして電池の破裂、液もれにより、火災、けがの原因となることがあります。

■充電池は加熱、分解しない

⊘ 充電池は加熱したり、分解したり、火や水の中に入れてください。充電池の破裂、液もれにより、火災、けがの原因となることがあります。

仕様

形 式: ミニディスクデジタルオーディオシステム
読み取り方式: 半導体レーザーによる非接触光学方式
サンプリング周波数: 44.1kHz
音声伸張方式: ATRAC方式
チャンネル数: 2チャンネル(ステレオ) / 1チャンネル(モノラル)
※再生ディスクによる
周波数特性: 20~20,000Hz ±3dB(負荷インピーダンス47kΩ)
ワウ・フラッター: 測定限界以下
出力端子: ヘッドホン 16Ω
実用最大出力: 5mW+5mW (EIAJ/DC)
電 源
充 電 池: DC 1.2Vx2
(充電式ニッケル水素電池 BP-MDP30)
乾 電 池: DC 1.5Vx1
(単3型アルカリ乾電池 LR6(EX-V))
外部電源: DC 6.0V
(付属ACアダプター使用)

電池持続時間
(パワーセーブ状態)

使用電池	連続再生時間
充電池	約21時間
※乾電池	約10時間
充電池+※乾電池	約31時間

※単3型アルカリ乾電池(LR6(EX-V))使用時

*周囲の温度や使用状態により、上記の持続時間と異なる場合があります。

寸法

最大外形寸法: 約83.5x25.6x79.6mm(突起物は含まず)

質量: 約169g(充電池含む)

本仕様は性能改善のため予告なく変更することがあります。

お手入れの仕方

本体のお手入れ

やわらかい布でふいてください。汚れがひどいときは、石けん水を少し布につけてふきとり、からぶきをしてください。

●ベンジンやアルコール、シンナーなどでふいたりしますと、変質、変色することがありますので使用しないでください。また、殺虫剤もかからないようにご注意ください。

MDのお手入れ

カートリッジ表面についたほこりやゴミを乾いたやわらかい布でふきとってください。

ピックアップ(レンズ)のお手入れ

ディスク装着部のレンズが汚れますと、音とびが起きたり、演奏ができなくなったりします。

ほこりなどは、市販のプロワーでレンズを2、3回吹き、先のブラシでほこりはき出してください。

こんな表示がでたら

表示	意味
NoDisc	ミニディスクが入っていない
Blank	録音されていないディスクです
Error	※TOC読み込み中、または再生中に異常が発生
HOLD	ホールド状態になっている
NoName	ディスク名・トラック名が入っていない
LoBatt	充電池・乾電池が消費している

※TOCについて
曲の位置、区切り、曲順など曲を認識するための情報をTOCといいます。

MD自体はカートリッジに収納されているため、ほこり・キズ・指紋などがつきにくく手軽に取り扱うことができます。ただし、カートリッジのすき間から入る砂ほこりやカートリッジのよごれやそりなどが誤動作の原因になることもあります。いつまでも美しい音を楽しむために次のことにご注意ください。

MDに直接触れないで

- シャッターを手で開けて、ディスクに直接触れないでください。シャッターは無理に開けるとこわれます。

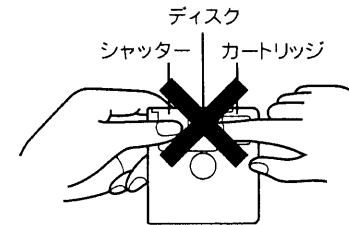

MDの保管について

必ず専用ケースに入れて保管してください。直射日光の当たる所、暖房器具の近くなど温度が高くなる所や湿度の高い所には置かないでください。また、砂浜などカートリッジの中に砂やほこりが入りやすい場所には放置しないでください。

販売店にご相談する前に、下表でお確かめください。直らない場合はお買い上げの販売店へご相談ください。

どうして?	ココを確かめてみよう
操作できないか?	ACアダプターがはずれていませんか? 電池が消耗していませんか? HOLD状態になっていませんか? ディスクやレンズに霧がついていませんか? (1時間ほど待ってから使用してください)
聞こえないか? リモコンが操作できないか?	音量が最小になっていませんか? ヘッドホン、リモコンプラグは奥まで入っていますか? プラグは汚れていませんか? リモコンがHOLD状態になっていませんか?
1曲目から順番に再生しないか?	プレイモードがランダムになっていませんか? 前回再生したときに停止ボタンで再生を止めてませんでしたか?
雑音が多いか?	テレビなどの強い磁気を帯びたものの近くで使用していませんか?
再生中に音かとぎれるか?	電池は消耗していませんか? パワーセーブモードになっていませんか? 振動が多い場所で使用していませんか?
充電できないか?	ACアダプターがはずれていませんか?

保証について

1. この製品には保証書がついています。保証書は販売店にて所定事項を記入してお渡しいたしますので、内容をよくお読みのうえ大切に保存してください。
2. 保証期間はお買い上げの日より1年間です。保証期間中でも有料になることがありますので、保証書をよくお読みください。
3. 保証期間後の修理は……修理によって機能の維持ができる場合は、ご要望により有料修理いたします。

修理を依頼されるときは

1. 「よくある質問」(14ページ)をよくお読みのうえ、もう一度お調べください。
2. それでも異常があるときは、使用をやめて、お買い上げの販売店にこの製品を「お持ち込み」のうえ、修理をお申し付けください。



ご自分での修理はしないでください。たいへん危険です。

3. アフターサービスについてわからないことは……お買い上げの販売店、またはもよりの日立家電お客様相談窓口(黄色用紙、「ご相談窓口一覧表」)にお問い合わせください。
● 修理のためにこの製品をお持ち込みになるときは、本体リモコン付ヘッドホン、ACアダプターなども一緒にお持ち込みします。いずれかだけですと、故障の内容によっては修理および検査ができないことがあります。

転居されるときは

ご転居により、お買い求めの販売店のアフターサービスを受けられなくなる場合は、前もって販売店にご相談ください。ご転居先での日立家電取扱店を紹介させていただきます。

補修用性能部品について

当社は、このポータブルMDプレーヤーの補修用性能部品を製造打切後8年間保有しております。補修用性能部品とは、その製品の機能を維持するために必要部品です。