

HITACHI

日立55V型専用ラック

形名

TB-PSD5541

設置説明書

このたびは日立55V型専用ラックをお買い上げいただきありがとうございました。

●この専用ラックは、プラズマテレビモニター W55-P5500 専用です。

最初に

- 専用ラックの設置には、確実な作業が必要となります。必ず、販売店へ依頼して、安全性に十分配慮して確実な設置を行ってください。
- この設置説明書には、事故を防ぐための重要な注意事項と専用ラックの組み立てかた、設置について説明しています。この設置説明書とプラズマテレビモニターの取扱説明書を合わせてお読みになり、ご理解のうえ正しくご使用ください。
- お読みになったあとは、大切に保管してください。

■販売店様へ

- 専用ラックの設置には、確実な作業が必要となりますので、組み立て、設置の際にはこの設置説明書をよくご覧のうえ、作業を行ってください。組み立て、設置や取り扱い不備による事故、損傷については当社では責任を負いません。なお、この設置説明書は、組み立て、設置作業後にお客様にお渡しください。
- お客様の安全のため設置場所の強度には、プラズマテレビモニターおよび専用ラックの荷重に耐えるよう十分注意のうえ、設置をお願いいたします。
- 各取り付けに際しては、必ず2人以上で行ってください。
- 設置説明書で指定されているネジや固定具は全数確実に取り付けてください。

同梱品について

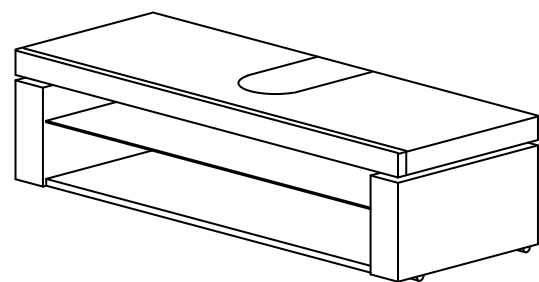

スタンド本体：1体

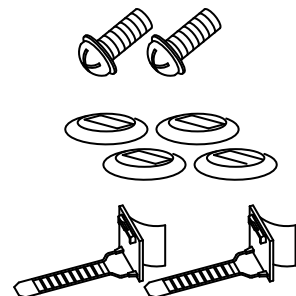

固定ねじ：2本

キャスタートレイ：4個

コードクランプ：2個

使用上の注意 安全に正しくお使いください

絵表示について

製品を安全に正しくお使いいただき、あなたや他の人々への危害や財産への損害を未然に防止するために、いろいろな絵表示をしています。



警告

この表示を無視して、誤った取り扱いをすると、人が死亡または重傷を負う可能性があります。



注意

この表示を無視して、誤った取り扱いをすると、人が障害を負ったり物的障害を発生する可能性があります。

絵表示の意味

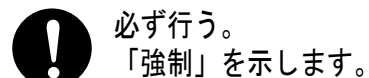
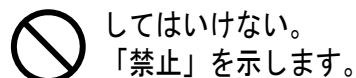
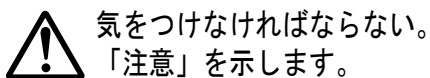

安全上のご注意

警告

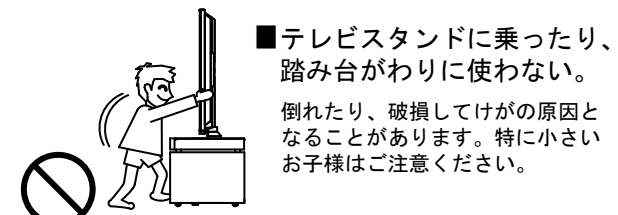
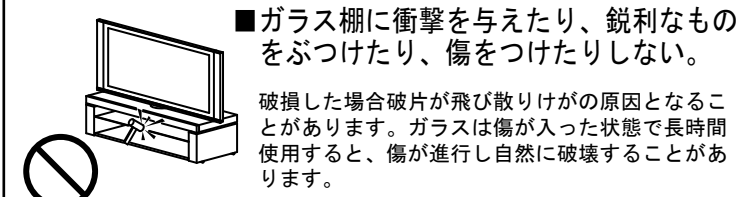
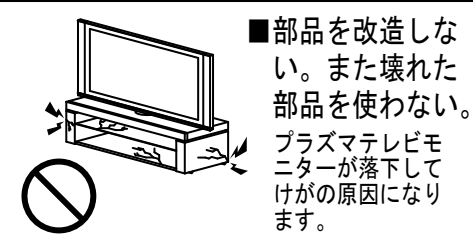
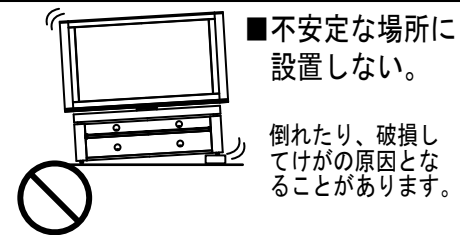

注意

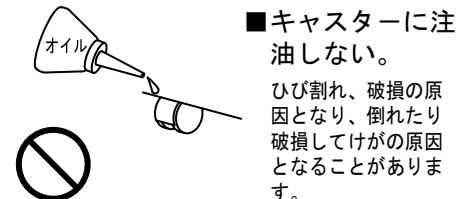
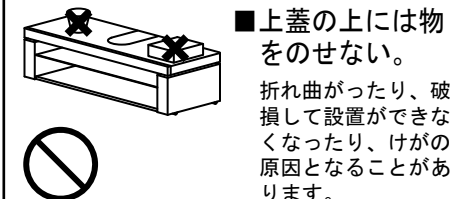
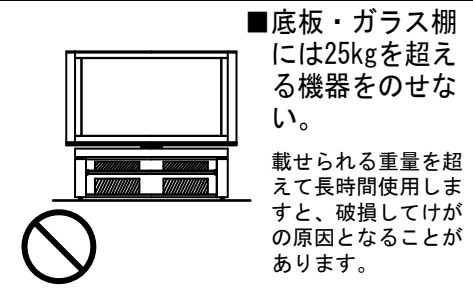
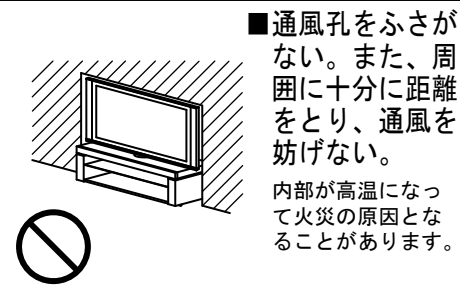
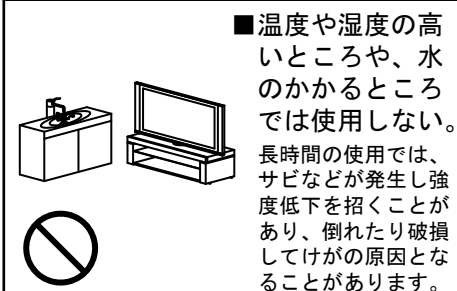

お守りください

専用ラックの設置場所について

- 設置場所は十分な耐荷重強度のある、水平で安定した場所を選んでください。(傾斜面や、水平でない面、カーペット、畳などの安定しない面、変形する面などに設置しないでください。)

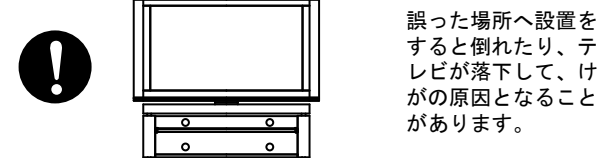

- やむをえずカーペット、畳などの場所へ設置する場合は、専用ラックの下へ板などを敷き、その上へ設置してください。また、カーペットや畳の上を移動の際は必ず持ち上げて移動させてください。

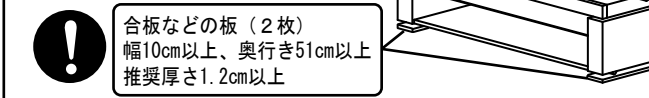

- 設置後、必ずキャスターの下へキャスタートレイを入れてください。また、その際は必ず専用ラック側を持って持ち上げるようにしてください。

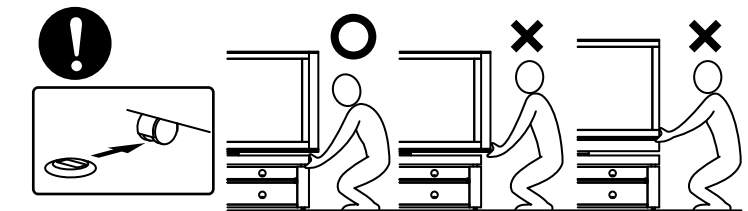

- 設置場所を変えるような移動をさせるときは、キャスタートレイをはずし、上蓋を外せる位置まで動かし、テレビを外してください。その後専用ラックをゆっくりと押して移動してください。テレビを載せたまま移動すると、床面の材質などによっては、テレビと専用ラックの重量で、床面にへこみや傷などが出る恐れがあります。

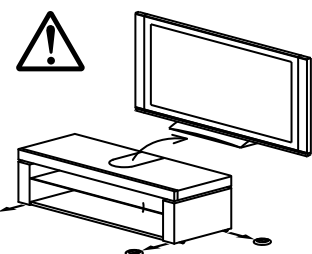

裏面もご覧ください。

設置方法

■ 設置前に⊕ドライバ - をご用意ください。

- 1、専用ラック背面の上蓋取付ねじ(4箇所)をはずし、上蓋を取り外してください。

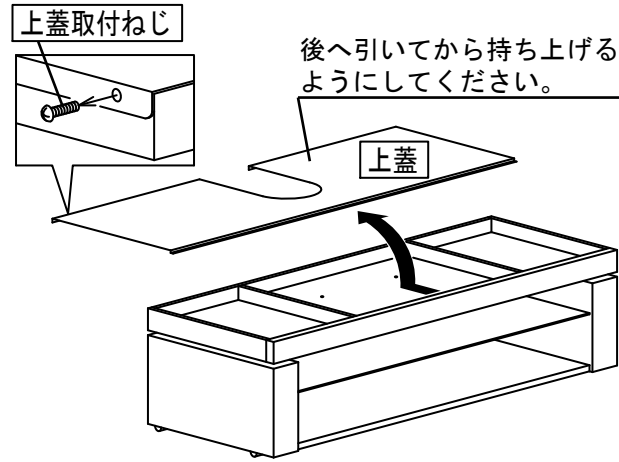

注意
上蓋は重量があるため、取り外しの際は必ず2人以上で作業を行ってください。落下してけがや破損の原因となります。

- 2、専用ラックのテレビ取付穴に合わせてプラズマテレビを設置し、固定ねじでプラズマテレビを固定してください。

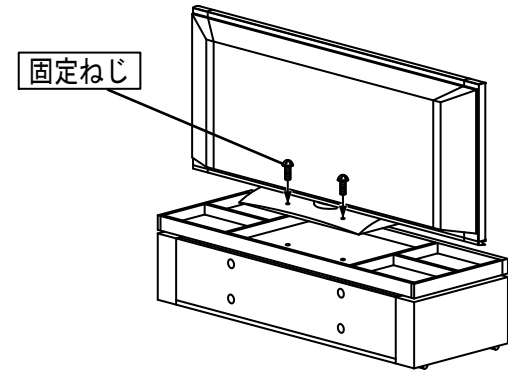

警告
固定をおこたると、倒れたり破損してけがの原因となるおそれがあるため、必ず固定をおこなってください。

注意 プラズマテレビモニターの設置について

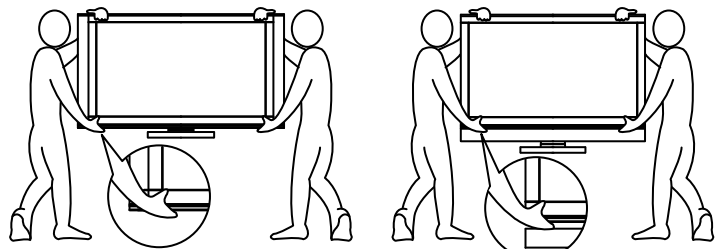

- ・スピーカー横タイプするとき
 - ・スピーカー底タイプするとき
- この商品は重量物です。移動や設置するときは、2人以上で持ち運びしてください。
- 持ち運びは必ず製品上下側の両端部を持って製品を保持してください。スピーカーシステムを持って保持しないでください。
- 取り付け部品が外れて、製品が落下してけがの原因となることがあります。

- 3、専用ラック前面よりプラズマテレビの下を通して上蓋をセットし、上蓋の折り曲げ部を前面の溝へ差し込んでください。その後、上蓋取付ねじを取り付けてください。

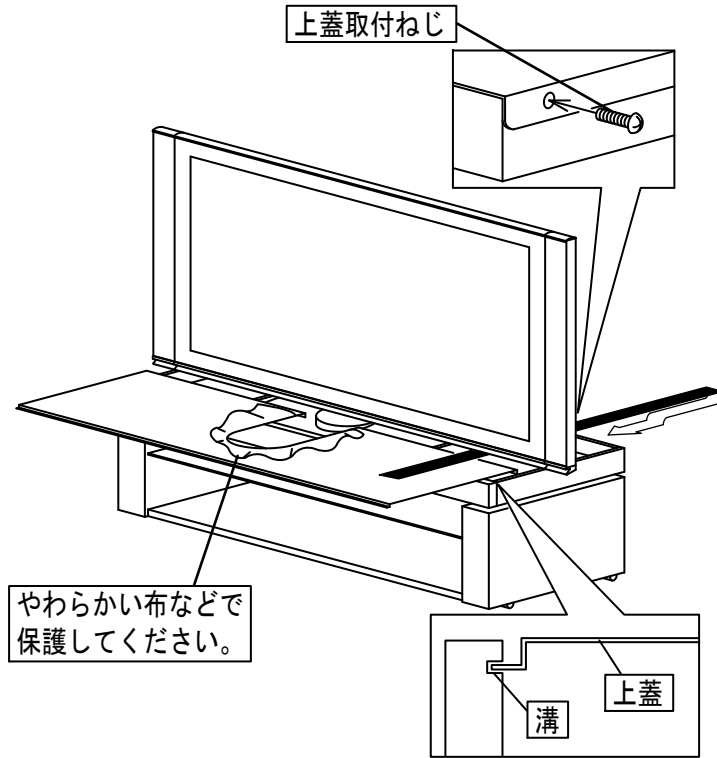

注意
上蓋を取り付ける際は、必ず上蓋の切り欠き部をやわらかい布などで保護しながら取り付けるようにしてください。保護しない場合、取り付けの際、プラズマテレビのスイーベルスタンドへ傷をつけるおそれがあります。

- 4、キャスタートレイをキャスターの下へ入れてください。(4個)

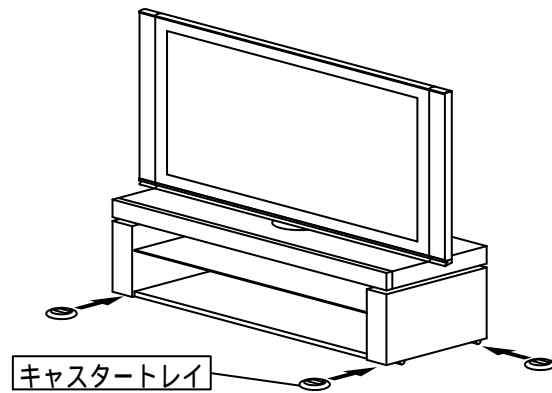

注意
専用ラックが動いたり、重量で床面に傷やへこみができるおそれがあるため、必ずキャスタートレイを使用してください。

コードクランプの取り付け

- プラズマテレビモニター設置後、ケーブルを接続し、コードクランプでケーブルを必要に応じて固定してください。

■ 取り付け例

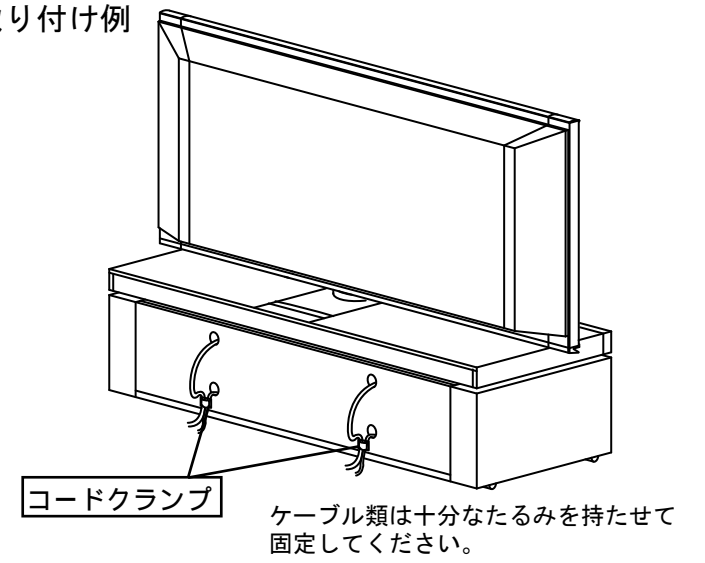
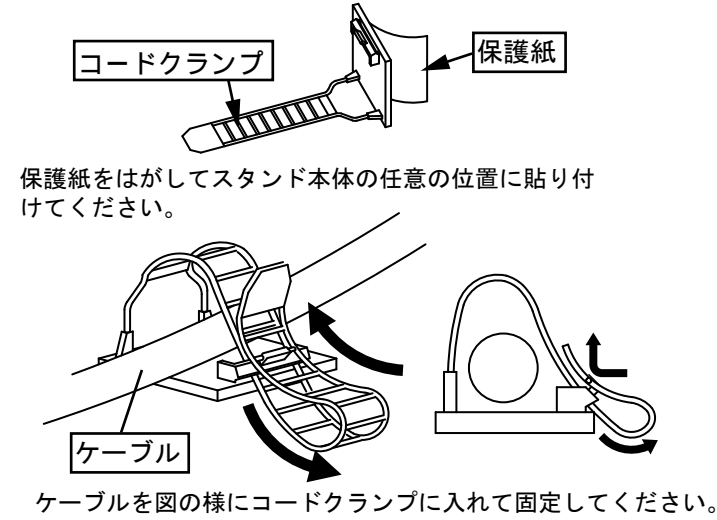

ビデオデッキをのせる位置

- ビデオデッキは底板に収納してください。

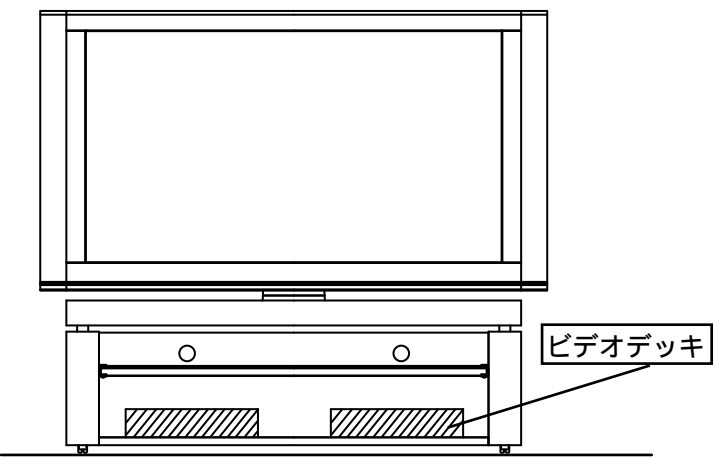

注意
ビデオデッキをテレビの近くに置くと、ビデオ再生画像が乱れる場合があります。

使用上のご注意

- 高温にならない場所に置いてください。直射日光が当たるところや、熱器具の近くに置くと塗装面のふくれやはがれ、変色の原因となります。
- 専用ラックの化粧面にセロハンテープなどの粘着性のものを付着させますと化粧面はがれることがありますので、付着させないようご注意ください。
- 汚れは乾いた布でふいてください。汚れがひどい時は水にうすめた中性洗剤に浸した布をよくしぼりふいてください。なおベンジン、シンナー、家庭用ワックスなどでふくと変質したり、色がはげる原因となります。(化学ぞうきんをご使用の際は、その注意書に従ってください。)

この専用ラックは株式会社日立製作所の認定を受け、朝日工業株式会社が販売するものです。

朝日工業株式会社

〒441-3111 愛知県豊橋市原町字蔵社88番地
電話 (0532) 41-2118

裏面もご覧ください。