

保証とアフターサービス (必ずお読みください)

保証書 (別添)

保証書は、必ず「お買い上げ日・販売店名」等の記入をお確かめのうえ、販売店から受け取っていただき、内容をよくお読になったあとは大切に保存してください。保証期間は、お買い上げ日から1年です。

補修用性能部品の最低保有期間

当社は、このビデオカセットレコーダーの補修用性能部品を、製造打切後最低8年間保有しています。性能部品とは、その製品の機能を維持するために必要な部品です。当社は、販売店からの注文により、補修用性能部品を販売店に供給します。

ご不明な点や修理に関するご相談

修理に関するご相談並びにご不明な点は、お買い上げの販売店または、「日立家電品のお客さま相談窓口一覧表」(89～90ページ)の窓口にお問い合わせください。

転居される時

ご転居により、お買い上げの販売店のアフターサービスを受けられなくなる場合は、前もって販売店にご相談ください。ご転居先での日立家電品取扱店をご紹介させていただきます。なお、本機は50Hz(ヘルツ)、60Hz(ヘルツ)の切り換えが自動的に行われますので、切り換えなしでどちらの地域でも使用できます。

修理を依頼される時(出張修理)

本機が正常に動作しないときは、「故障かな…と思ったら」(86～88ページ)に従って調べていただき、なお異常のあるときは、ご使用を中止し、必ず電源プラグを抜いてから、お買い上げの販売店にご連絡ください。なお、ビデオカセットレコーダー本体の故障もしくは不具合により発生した、付随的損害(録画内容などの補償)の責については、ご容赦ください。保証期間中は、保証書の規定に従って販売店が修理させていただきます。保証期間が過ぎているときは、修理すれば使用できる場合には、ご希望により修理させていただきます。

アフターサービスをお申し付けいただくときは、次のことをお知らせください。

品名 ビデオカセットレコーダー
 形名 V-F2形
 お買い上げ日 年 月 日
 故障の状況 できるだけ具体的に
 ご住所 付近の目印等も併せてお知らせください
 お名前
 電話番号
 訪問ご希望日

● 修理料金のしくみ

| | |
|-----|--|
| 技術料 | 故障した製品を正常に修復するための料金です。技術者の人件費、技術教育費、測定機器等設備費、一般管理費等が含まれています。 |
| 部品代 | 修理に使用した部品代金です。その他修理に付帯する部材等を含む場合もあります。 |
| 出張料 | 商品のある場所へ技術者を派遣する場合の費用です。別途、駐車料金をいただく場合があります。 |

愛情点検 長年ご使用の本機の点検を!

ビデオカセットレコーダーはカラーテレビやビデオカメラからの画面を磁気テープに記録したり、再生したりするため、非常に高い精度を必要とする機械です。特に、ビデオヘッドやビデオテープを動かす機械部分は、お使いになる間に汚れたり、摩耗したりしてきます。性能を維持し、いつも美しい画面をご覧いただくためには、おおよそ1000時間を目途に点検(清掃、注油、一部部品交換)されることをおすすめします。くわしくは、お買い上げの販売店にご相談ください。

愛情点検



● 長年ご使用のビデオの点検をぜひ!

このようなことはありませんか。

- 電源コード、プラグが異常に熱くなる。
- 画像が乱れたり、きれいに映らない。
- その他の異常や故障がある。

● ビデオの補修用性能部品の最低保有期間は、製造打ち切り後8年です。

故障や事故防止のため、コンセントから電源プラグを抜いて販売店にご連絡を……。点検・修理のついでに費用など詳しいことは販売店にご相談ください。

お客様メモ 後日のために記入しておいてください。サービスを依頼される時に便利です。

ご購入店名 _____ 電話 () _____

ご購入年月日 平成 年 月 日

製造番号は品質管理上重要なものです。お買い上げの際には、製品本体と保証書の製造番号が一致しているかご確認ください。



株式会社 日立製作所

〒105-8430 東京都港区西新橋2-15-12
 電話 (03) 3502-2111

この取扱説明書は、地球環境に優しい100%リサイクル紙を使用しております。

取扱説明書

このたびは、日立ビデオカセットレコーダーをお買い上げいただき、まことにありがとうございました。この取扱説明書をよくお読みいただき、正しくご使用ください。お読みになったあとは、保証書とともに大切に保存してください。

日立ビデオカセットレコーダー

ハイ ファイ
Hi-Fi VHS G-CODE®
V-F2形

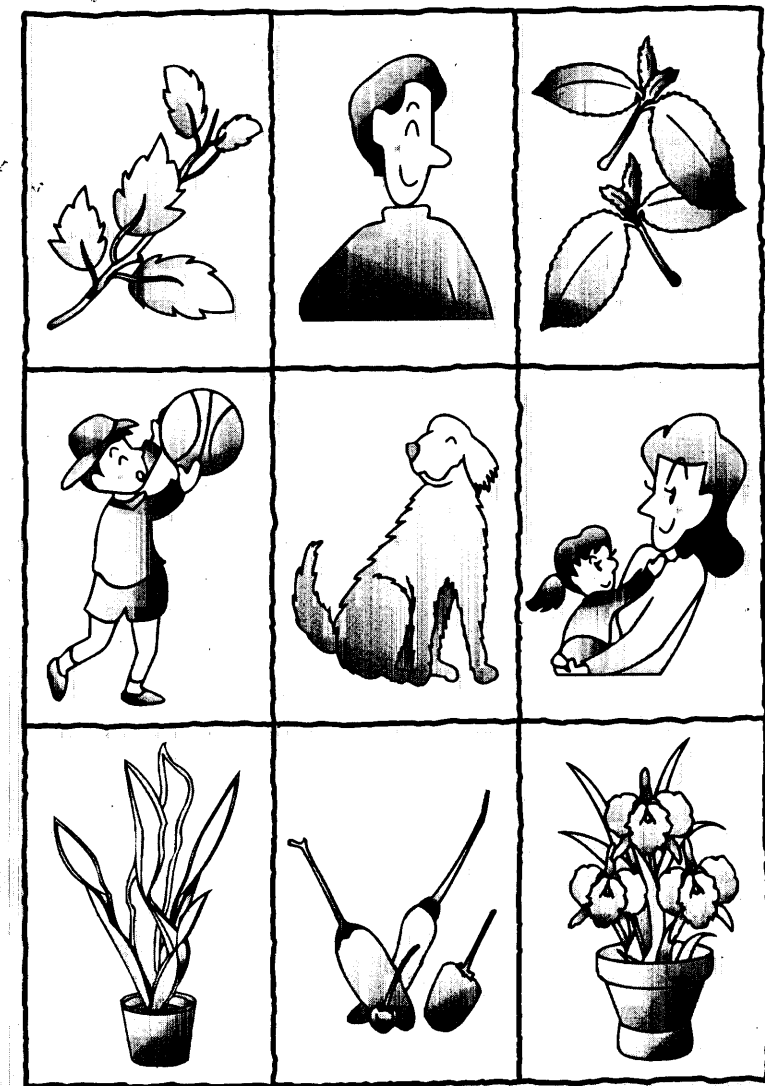
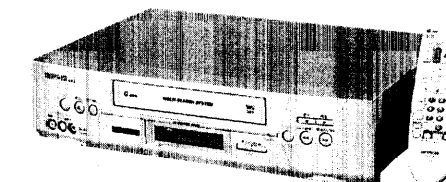

Gコードは、ジェムスター社の登録商標です。Gコードシステムは、ジェムスター社のライセンスに基づいて生産しております。

はじめに
見る
いろいろな再生
録る
いろいろな録画
タイマー録画
便利な使いかた
設置・準備
ご参考

このビデオの特長

マルチサーチ (30ページ)

見たい場面や録画を始めたところなどを、

- 頭出し (VISS)
- 早見
- 30秒スキップ
- ブランクサーチ

で、すばやくさがせます。



エリアコード受信設定 (74ページ)

お住まいになられているエリアコードを選ぶだけで、その地域で受信できるVHF/UHFのチャンネルを自動的に受信設定します。



Gコード®予約 (45ページ)

Gコードシステム内蔵により、新聞などに掲載されているGコード予約番号(8桁の数字)を入力するだけで、簡単にタイマー予約できます。



オート電源オフ オフタイマー (23ページ)

指定した時間に自動的に電源を切ることができます。



CMオートカット (38ページ)

CMを自動的にカットしながら録画できます。



ステレオ ST スキップ (33ページ)

再生中にCMの部分だけを自動的に早送りされます。



高速リwind

テープを約400倍速で巻き戻します。

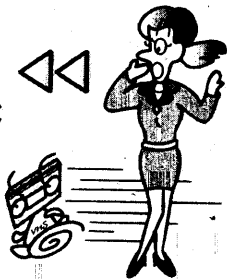

19ミクロン ヘッド

3倍モードも標準モードに匹敵する高画質で記録します。



この説明書の見かた

- : この章の説明が次のページに続きます。
-● : このページでこの章の説明が終わります。

このページの概要

重要

操作の前に必ずお読みください。

おしらせ
このページの操作に関連するおしらせです。

リモコン番号は操作手順と対応しています。ビデオ本体に同じなまのボタンがあるものは、本体のボタンでも同じ操作ができます。

操作手順

Gコード予約する

タイマー録画予約をしておくと、指定した時刻に自動的に録画が始まり、自動的に終了します。Gコード予約は、新聞や雑誌などのテレビ欄に掲載されているGコード予約番号をリモコンに入力するだけで、簡単に録画予約ができます。現在より1か月先までの番組を予約することができます。

重要

ビデオの時計が正しく合っていないと正しく録画されません。予約の前に時計が正しく合っているか確認してください(時計の合わせかたは42ページ参照)

おしらせ

付属のリモコンは当社製ビデオ専用です。当社製以外のGコード対応の機器には使えません。

テレビで
• テレビの電源を入れる
• テレビの入力切換を「ビデオ」にする(またはビデオチャンネル1または2を選ぶ)

ビデオで
• 「つめ」の折れていないテープを入れる

操作前の準備

テレビの画面でGコード予約する (Gコード画面予約)

1 Gコード予約ボタンを押す

「Gコード予約設定」画面がテレビに出ます。
• 時計を合わせていないと、時計合わせの画面が出ます。
• すでに8つの番組が予約されていると、ビデオの表示窓に「FULL」が出ます。

2 Gコード予約番号を入力する

例えば、Gコード予約番号「69621」を入力します。
数字を間違えたときは、クリア/リセットボタンを繰り返し押し、間違えたところまで数字を消して、入れ直してください。

3 Gコード予約ボタンを押す

「予約設定」の画面が出ます。
• 「Gコードを確認」が表示されたときは10秒後に1の画面に戻ります。テレビ欄などのGコード予約番号をもう一度確認して、やり直してください。
• 「Gコードを確認」が表示されているときGコードボタンを押すと1の画面に戻ります。

タイム録画

インデックス章ごとに位置を変えてあります。ページを繰り返しながら探すと便利です。

ボタンを押すことを表します。

ページ

はじめる

安全にお使いいただくためのご注意

ご使用になる前によくお読みのうえ、正しくお使いください。

この取扱説明書では、製品を安全に正しくお使いいただき、お使いになる方や他の人々への危害や財産への損害を未然に防止するために、重要な注意事項を記載しています。

注意事項は、取り扱いを誤った場合に発生が想定される危害や損害の程度を、次のとおり「警告」「注意」の2つに分類しています。内容をよく理解してから本文をお読みください。

表示について

警告 誤った取り扱いをすると、「人が死亡または重傷(※1)を負う可能性が想定される」内容を示しています。

注意 誤った取り扱いをすると、「人が傷害(※2)を負う可能性が想定される内容および物的損害(※3)のみの発生が想定される」内容を示しています。

※1 重傷 ……失明・けが・やけど(高温・低温)・感電・骨折・中毒などで後遺症が残るもの、または治療に入院や長期の通院を要するものを指します。

※2 傷害 ……治療に入院や長期の通院を要さない、けが・やけど(高温・低温)・感電などを指します。

※3 物的損害 ……家屋・家財および家畜・ペットにかかわる拡大損害を指します。

図記号の意味

注意(警告を含む)が必要なことを示す記号

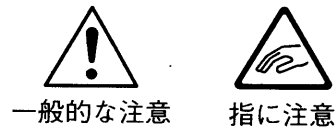

してはいけない行為を示す記号

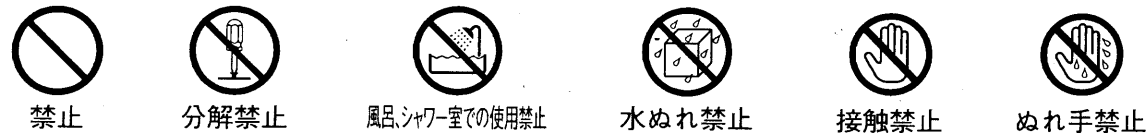

必ず実行していただくことを示す記号



警告

ぐらついた台の上や傾いた所など、不安定な場所に置かない

頭や足の上などにビデオが落下すると、けがの原因となります。



禁止

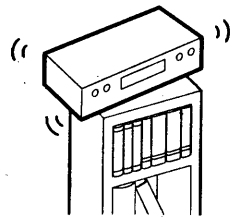

ビデオの上に、花瓶、植木鉢、コップなど水のいった容器、または小さな金属物を置かない

水がこぼれたり金属物が落ちて内部に入ると、火災・感電の原因となります。



水ぬれ禁止

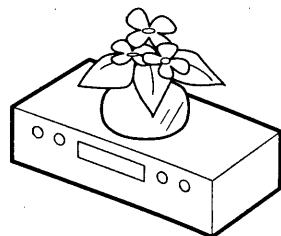

風呂、シャワー室では使用しない

(風呂、シャワー室で使用すると)火災・感電の原因となります。



風呂、シャワー室での使用禁止

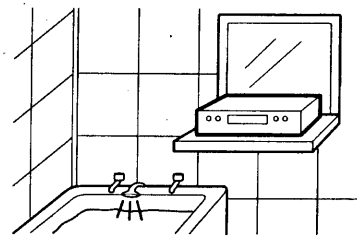

指定(交流100ボルト)以外の電源電圧で使用しない

過電圧により、発熱して、火災・感電の原因となります。



禁止

200V

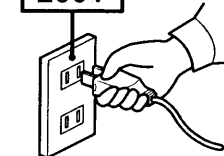

水にぬらさない

内部に水が入ったまま使用すると、火災・感電の原因となります。

●屋外や窓辺で使用するときは、ビデオをぬらさないようご注意ください。

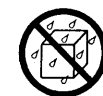

水ぬれ禁止

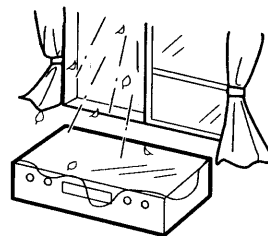

●内部に水などが入ったときは、使用をやめ、ビデオ本体の電源スイッチを切り、電源プラグをコンセントから抜いて販売店にご相談ください。



電源プラグを抜く

電源コードを破損させない

電源コードの破損につながるので、取り扱いの際は、次の点を守ること

- 傷つけない
- ねじらない
- 無理に曲げない
- 重い物や角が鋭利なものをのせない
- 加熱しない
- 引っ張らない
- 加工しない
- 束ねない
- 敷物などでおおわない



禁止

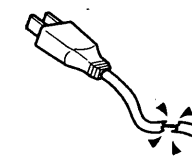

破損したまま使用すると、火災・感電の原因となります。

●電源コードの芯線が露出したり、断線したときは、電源プラグをコンセントから抜いて、販売店に交換をご依頼ください。

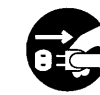

電源プラグを抜く

電源プラグや電源プラグの刃にゴミやほこりを付着させない

そのまま使用すると、発熱・火災の原因となります。

●ほこりが付着しているときは、電源プラグを抜いて、ほこりを取り除いてください。



禁止

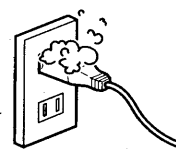

落としたり、キャビネットを破損したときは、電源プラグを抜く

そのまま使用すると、火災・感電の原因となります。

●落としたり、キャビネットを破損したときは、正常に動作しているように見えても、内部に異常がある場合があります。ビデオ本体の電源スイッチを切り、電源プラグをコンセントから抜いて販売店にご相談ください。



電源プラグを抜く

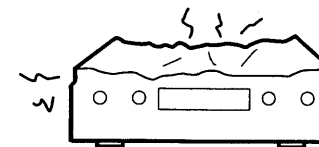

内部に金属物や燃えやすいものを差し込んだり、落とし込んだりしない

ビデオテープ挿入口・ビデオの通風孔などから内部に入ったり、入れたまま使用すると火災・感電の原因となります。特にお子様のいるご家庭ではご注意ください。



禁止

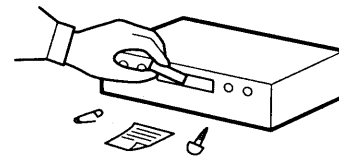

●内部に金属物や燃えやすいものが入ったときは、使用をやめ、ビデオ本体の電源スイッチを切り、電源プラグをコンセントから抜いて販売店にご相談ください。



電源プラグを抜く

煙が出ている、変なにおいがするなど異常なときは、本体の電源スイッチを切り、電源プラグを抜く

そのまま使用すると、火災・感電の原因となります。

●煙が出なくなるのを確認して、販売店に修理をご依頼ください。

お客様による修理は、危険ですから絶対おやめください。



電源プラグを抜く

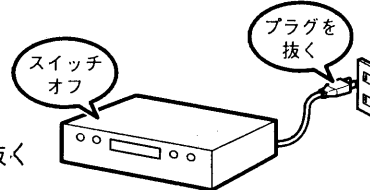

警告

ビデオのカバー、裏ぶたを外さない 分解・修理・改造をしない

分解、修理、改造などで内部の電源部にさわると、火災・感電の原因となります。

- 内部の点検・調整・修理は販売店にご依頼ください。



分解禁止

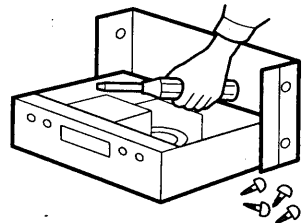

雷が鳴り出したら、アンテナ線や電源プラグに触れない

アンテナ線や電源プラグに触れると感電の原因となります。



接触禁止

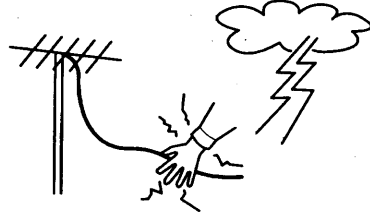

注意

湿気やほこりの多い場所、油煙や湯気が当たる場所、振動が激しい場所に置かない

内部にほこりや水分が入ると、火災・感電の原因となることがあります。また振動により、内部部品が破損すると、発熱し、火災・故障の原因となることがあります。



禁止

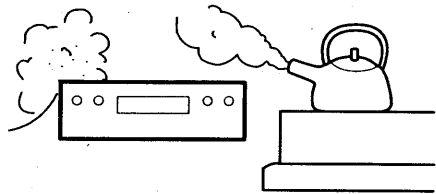

ビデオの上に、重い物を置かない ビデオの上に乗らない

倒れたり、壊れたり、落下などしてけがの原因となることがあります。

また、重みでキャビネットが変形し、内部部品が破損して発熱し、火災・故障の原因となることがあります。

- 特に小さなお子様のいるご家庭ではご注意ください。



禁止

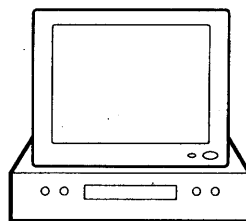

通風孔をふさがない

ビデオの通風孔をふさがないように、設置の際は次の点を守ること

- 横倒し、逆さまにしない
- 押し入れ、本箱など風通しの悪い狭い所に押し込まない
- じゅうたんや布団の上に置かない
- テーブルクロスを掛けない
- ビデオの後面を壁に押しつけない

通風孔をふさぐと内部に熱がこもり、火災の原因となることがあります。



禁止



ぬれた手で電源プラグを持たない

ぬれていると、感電する原因となることがあります。



ぬれ手禁止

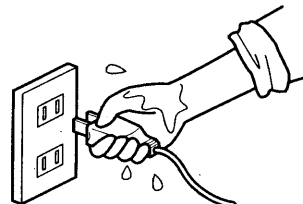

テープ挿入口に手を入れない

内部にふれたり、はさまれたりして、けがの原因となることがあります。

特に小さなお子様にご注意ください。



指に注意

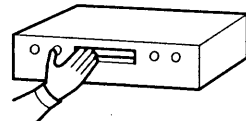

電源コードを熱器具に近づけない

コードの被覆が溶けて、火災・感電の原因となることがあります。



禁止

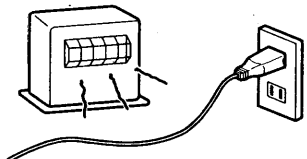

電源コードを持って抜かない

コードが傷つき、火災・感電の原因となることがあります。

- 電源コードを抜くときは、電源プラグを持って抜いてください。



禁止

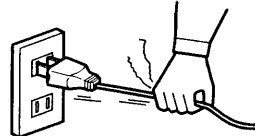

アンテナ線、電源コード、その他のコードを接続したまま移動させない

接続したまま移動させると、コードが傷つき、火災・感電の原因となることがあります。

- テープ保護のため、ビデオテープは取り出しておいてください。



禁止

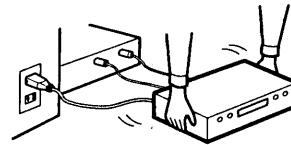

お手入れの際は、安全のため、必ず電源プラグをコンセントから抜く

電源コードが接続されていると、感電の原因となることがあります。



電源プラグを抜く

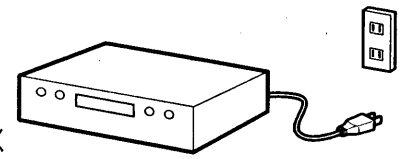

指定以外の乾電池は使わない

指定されていないもの、種類が異なるもの、新しいものと古いものを混ぜて使用すると、乾電池の発熱・破裂・液漏れにより、火災・けがの原因となることがあります。

〈乾電池の液漏れについて〉

- 液漏れしたときは、よくふき取ってから、新しい乾電池を入れてください。
- 液が手や衣服についたときは、水でよく洗い流してください。
- 液が目に入ったときは、失明などの事故の原因となります。こすらずに、すぐきれいな水で洗い流してから、ただちに医師の治療を受けてください。



禁止



長期間使わないときは、安全のため、必ず電源プラグをコンセントから抜く



電源プラグを抜く

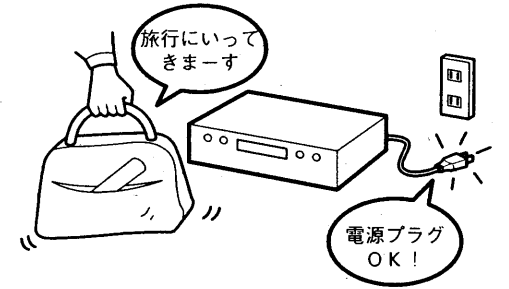

乾電池を取り扱う際は、次の点を守ること

- 火の中に入れてない
- 加熱しない
- 充電・分解しない
- ショートさせない
- 鍵などの金属物と接触させない

発熱・破裂・液漏れなどにより、けがの原因となることがあります。



禁止

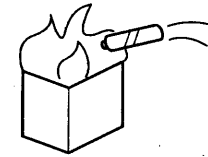

アンテナ工事には、技術が必要です 販売店にご相談ください

アンテナが倒れたり、落下した場合、けがや感電の原因となることがあります。



乾電池は、極性表示(プラス⊕とマイナス⊖)の向きに注意し、機器の指示通り正しく入れる

間違えると、乾電池の発熱・破裂・液漏れなどにより、けがや周囲を汚損する原因となることがあります。

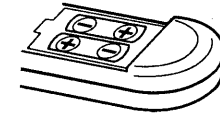

5年に1度ぐらいは、販売店に点検をご相談ください

ビデオの内部にほこりがたまったまま使用すると、火災・故障の原因となることがあります。特に、湿気の多くなる梅雨期の前に行くことをおすすめします。なお、費用については、ご相談の際にお確かめください。

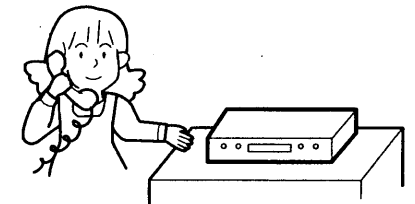

使用上のご注意

アンテナの立てかたについて

- 妨害電波の影響を避けるため、自動車道路や電車の架線、送配電線、ネオンサインなどから離れた場所にお立てください。
- アンテナ線を不必要に長くしたり、束ねたりしないでください。また風でブラブラしないようにしっかりと固定してください。
- 金属の多い場所に配線することも避けてください。
- VHFアンテナに同軸ケーブルを使用すると、雑音の少ない良好な画像が得られます。

アンテナの点検について

- アンテナを定期的に点検、交換することが、いつまでも美しい画像をご覧になるための秘けつです。特にばい煙の多いところや潮風にさらされるところでは寿命が短くなりますので早めに点検してください。

テレビの映りが悪いときは

- ビデオを接続したとき、電波の弱い地域ではテレビの映りが悪くなることがあります。このときはブースター(市販品)をご使用ください。

ビデオの設置場所について

テレビの近くに置かない

- テレビラックやオーディオラックなどをご使用のときは、ビデオをラックの下の方に設置してご使用になることをおすすめします。(本機をラックの上の段やテレビの上にのせてご使用になると、テレビとビデオの位置が近すぎるために、再生中またはテレビ番組を見ているとき、テレビ画面や音声にノイズが入ることがあります。)

ラジオの近くに置かない

- ビデオの近くでラジオを使用すると、ラジオ放送に“ブー”というハム音が出ることがあります。ビデオから離してご使用ください。

直射日光が当たるところや熱器具の近くに置かない

- キャビネットが変形したり、部品に悪い影響を与え、故障の原因となることがあります。

強力な磁気のあるところに置かない

- テープが磁気の影響を受けて、大切な記録が損なわれたり、故障の原因となることがあります。

接続機器の取り扱いについて

- ビデオに接続して使用する機器の取扱説明書とその「使用上の注意」もよくご覧ください。

ヘッド汚れにご注意!

ビデオヘッドが汚れて、画像や音が出なくなることがあります。

●ヘッドの清掃

(テレビ番組はきれいに映るのにビデオで再生するとザラザラした画面になる)

初期



末期

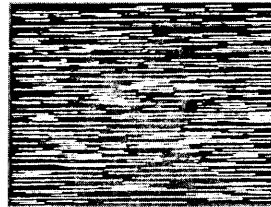

ビデオを使っているとこんな症状が出る場合があります。これはビデオヘッドが汚れたためですからビデオヘッドの清掃が必要です。

本機ではおそうじヘッドの採用により、ヘッドが汚れにくくなっております。しかし、汚れた場合は別売りのヘッドクリーニングテープをご使用ください。ヘッドクリーニングテープを使っても汚れがとれないときは、お買い上げの販売店にご相談ください。

- ヘッドクリーニングテープをお使いになるときは、お使いになるクリーニングテープの説明書をよくお読みいただき、正しくご使用ください。

- お使いのビデオにテープナビ機能があり、市販のクリーニングテープをお使いになるときは、誤動作を防ぐため、テープナビ機能を切ってからクリーニングテープを入れてください。

●ヘッドの摩耗



ビデオを長い間使用するとビデオヘッドはレコード針と同様に摩耗し、画像が鮮明に映りません。このような場合ビデオヘッドの交換が必要です。ビデオヘッドの交換はお買い上げの販売店にご相談ください。

お手入れについて

- 化学ぞうぎんを使用するときは、その注意書に従ってください。
- キャビネットや操作パネル部分の汚れは、柔らかい布で軽くふきとってください。汚れがひどいときは、水でうすめた中性洗剤にひたした布をよく絞ってふきとり、乾いた布で仕上げてください。
- キャビネットをベンジンやシンナーでふかないでください。塗装がはげたり変質することがあります。
- キャビネットに殺虫剤など揮発性のものをかけないでください。また、ゴムやビニール製品を長時間接触させたままにしないでください。塗装がはげることがあります。

結露にご注意!

※ビデオの内部に水滴がつくことを結露といいます。

- 結露したまま使用するとテープが切れたり、ビデオヘッドを傷つけることがあります。
- 結露が生じてしまったら、水滴を急激に蒸発させることはできません。電源プラグを差し込んで、約2時間お待ちください。
- 結露は次のようなときにおきやすいのでご注意ください。
 - 寒い場所から急に暖かい場所に移したとき。
 - 暖房をはじめたばかりの部屋や、エアコンなど直接冷風のあたるところ。
 - 夏季に冷房のきいた部屋から急に湿度、温度の高い部屋に移したとき。
 - 湿気の多いところや湯気のたちこめているところ。
- 結露がおこりそうなときは、電源プラグをコンセントに差し込み、電源スイッチを“入”にしておくと、結露が生じにくくなります。

外国では使わない

- このビデオは日本国内用です。外国では放送方式、電源電圧が異なりますので使用できません。
- <This video cassette recoder can not be used in foreign countries as designed for Japan only.>

標準モード専用のビデオでの再生について

- 本機の「3倍」モードで録画したテープは「標準」モード専用のビデオでは再生できません。

録画内容の補償について

- ビデオ、ビデオカメラおよびビデオテープを使用中、万一これらの不具合により録画されなかったり、再生できなくなった場合の録画内容の補償についてはご容赦ください。

大切な録画をするときは試し録りを!

- 大切な録画の場合は、必ず事前に試し録りし、正常に録画、録音されていることを確認してください。

著作権について

- あなたがビデオで録画・録音したものは、個人として楽しむなどのほかは著作権法上権利者に無断で使用できません。

はじめに

| | |
|---------------------|----|
| このビデオの特長 | 2 |
| この説明書の見かた | 3 |
| 安全にお使いいただくためのご注意 | 4 |
| 使用上のご注意 | 8 |
| 各部のなまえ | 12 |
| リモコン | 12 |
| リモコンに乾電池を入れる | 13 |
| リモコンの操作範囲 | 13 |
| ビデオ(正面) | 14 |
| ビデオ(後面) | 14 |
| ビデオの表示窓 | 15 |
| テープ走行状態表示 | 15 |
| 表示窓のガイド表示 | 16 |
| リモコンの使いかた | 17 |
| テープを入れる・取り出す | 18 |
| 入れかた | 18 |
| 取り出しかた | 18 |
| テープの「つめ」について(誤消去防止) | 18 |
| ちょっと使ってみよう | 19 |
| テープを見る準備 | 22 |
| ビデオの電源を自動的に切る | 23 |

見る

いろいろな再生

| | |
|-------------------------------|----|
| テープを見る(再生) | 26 |
| テープを早送りまたは巻き戻したいとき | 26 |
| 再生画をきれいにする(トラッキング調節) | 27 |
| 聞きたい音声を選ぶ | 27 |
| いろいろな再生のしかた | 28 |
| ある場面を止めて見る(静止画) | 28 |
| 画像を見ながら見たい場面を探す(サーチ) | 28 |
| ゆっくりした速さで見る(スロー) | 28 |
| 映像をソフトにする(再生画質設定) | 29 |
| マルチサーチを使う | 30 |
| 録画した番組の頭出しをする(VISS) | 30 |
| 早送り・巻き戻し中に映像を見る(早見) | 31 |
| 不要な場面を早送りする(30秒スキップ) | 31 |
| テープの何も録画されていない部分をさがす(ブランクサーチ) | 32 |
| CMをとばして見る(STスキップ) | 33 |

録る

いろいろな録画

| | |
|-------------------------|----|
| テレビ番組を録画する | 34 |
| いろいろな録画のしかた | 37 |
| 録画しながら別の番組を見る | 37 |
| 選んだ時間だけ録画する(クイックタイマー) | 37 |
| CMをカットしながら録画する(オートカット) | 38 |
| ダビングする | 40 |
| ビデオカメラや他のビデオから本機へダビングする | 40 |
| 本機からビデオカメラや他のビデオへダビングする | 41 |
| ステレオから音声を録音する(オーディオ録音) | 42 |
| デジタルCS放送を録画する | 43 |

タイマー録画

| | |
|-----------------------------|----|
| タイマー録画予約の前に | 44 |
| Gコード予約する | 45 |
| テレビの画面でGコード予約する(Gコード画面予約) | 45 |
| チャンネル、開始時刻、終了時刻を修正する | 48 |
| ビデオの表示窓でGコード予約する(Gコード表示窓予約) | 50 |
| タイマー予約する(画面予約) | 52 |
| 予約の確認・取り消しをする | 54 |
| 予約した番組のCMをカットする | 55 |
| タイマー予約・録画のご注意 | 56 |

便利な使いかた

| | |
|-----------------------|----|
| 画面表示を見る | 57 |
| 残り時間・経過時間を表示する | 58 |
| テープの残り時間を表示する | 58 |
| 経過時間を表示する | 58 |
| ビデオの機能を画面で選ぶ(お好みセレクト) | 59 |
| リモコンで他社のテレビを操作する | 60 |

設置・準備

| | |
|---|-------|
| ご自分で設置するときにお読みください。 | 62~85 |
| 接続のしかたや受信チャンネルの合わせかた、時計の合わせかたが説明してあります。設置・準備編のもくじは62ページをご覧ください。 | |
| 受信チャンネルを合わせる | 74 |
| 1. エリアコードで受信チャンネルを合わせる | 74 |
| 2. オートチャンネルで受信チャンネルを合わせる | 78 |
| ガイドチャンネルを表示チャンネルに設定する | 82 |
| 時計を合わせる | 84 |

ご参考

| | |
|-------------------|-----|
| 故障かなと思ったら | 86 |
| 日立家電品のお客様ご相談窓口一覧表 | 89 |
| 仕様 | 91 |
| 別売品のご紹介 | 91 |
| 用語の解説 | 92 |
| 索引 | 94 |
| 保証とアフターサービス | 裏表紙 |

各部のなまえ

()の中のページに詳しい使いかたがあります。

リモコン

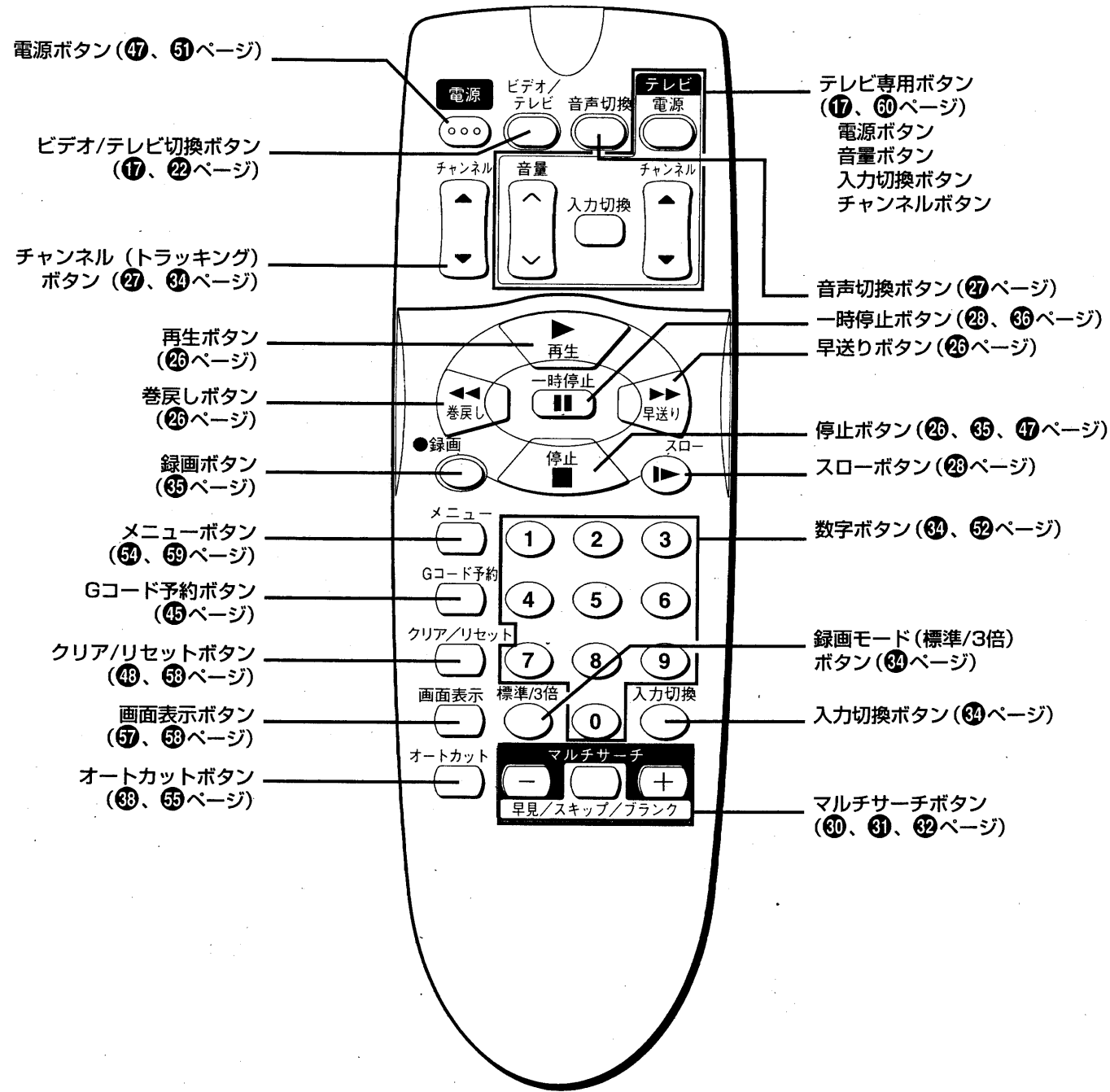

注意

- 指定以外の乾電池は使わないでください。指定されていないもの、種類が異なるもの、新しいものと古いものを混ぜて使用すると、乾電池の発熱・破裂・液漏れにより、火災・けがの原因となることがあります。
 - 乾電池を取り扱う際は、次の点を守ってください。
 - 火の中に入れない
 - 加熱しない
 - 充電・分解しない
 - ショートさせない
 - 鍵などの金属物と接触させない
- これらの点を守らないと発熱・破裂・液漏れなどにより、けがの原因となることがあります。

リモコンに乾電池を入れる

ビデオは主にリモコンで操作します。ご使用前に付属の乾電池を入れてください。



1 つまみを引き下げながら、ふたを開ける

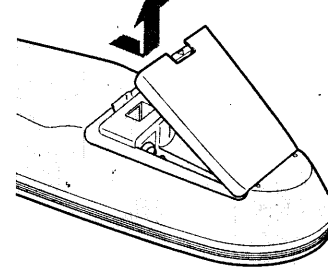

2 乾電池 (単3形) 2本の ⊕ ⊖ を正しく入れる

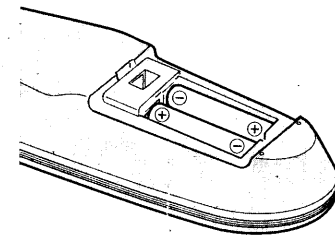

3 ふたを閉じる

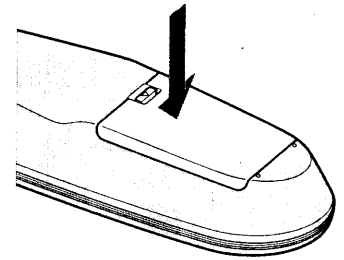

リモコンの操作範囲

ビデオとリモコンの間に障害物がないときに、次の範囲で操作できます。

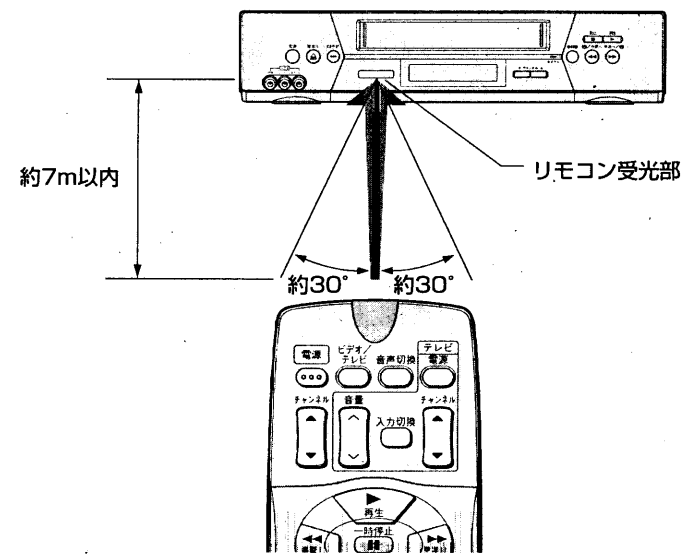

おしらせ

- 乾電池の寿命は通常の使用で約1年です。リモコンの到達距離が短くなったときは、新しい乾電池に交換してください。
- 乾電池を交換するときは、古い乾電池を取りはずして電源ボタンを10秒間押してから、新しい乾電池を入れてください。
- 本機を日立製の別のビデオの近くで使用していると、本機のリモコンで両方のビデオが動作することがあります。このとき、別のビデオにリモコンコードの切り換え機能があれば、ビデオ2モードに切り換えると、動作しなくなります。リモコンコード切り換え機能がないときは、2台のビデオを離して設置してください。

ビデオ(正面)

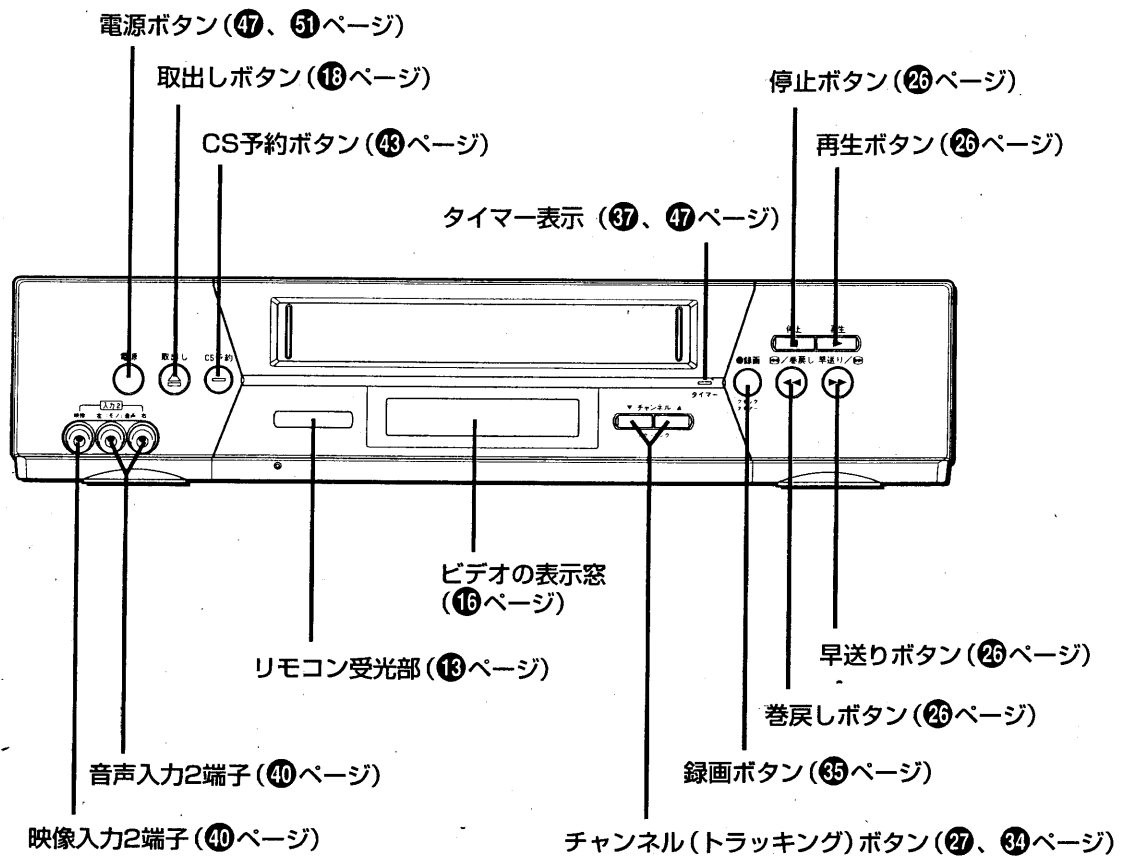

ビデオ(後面)

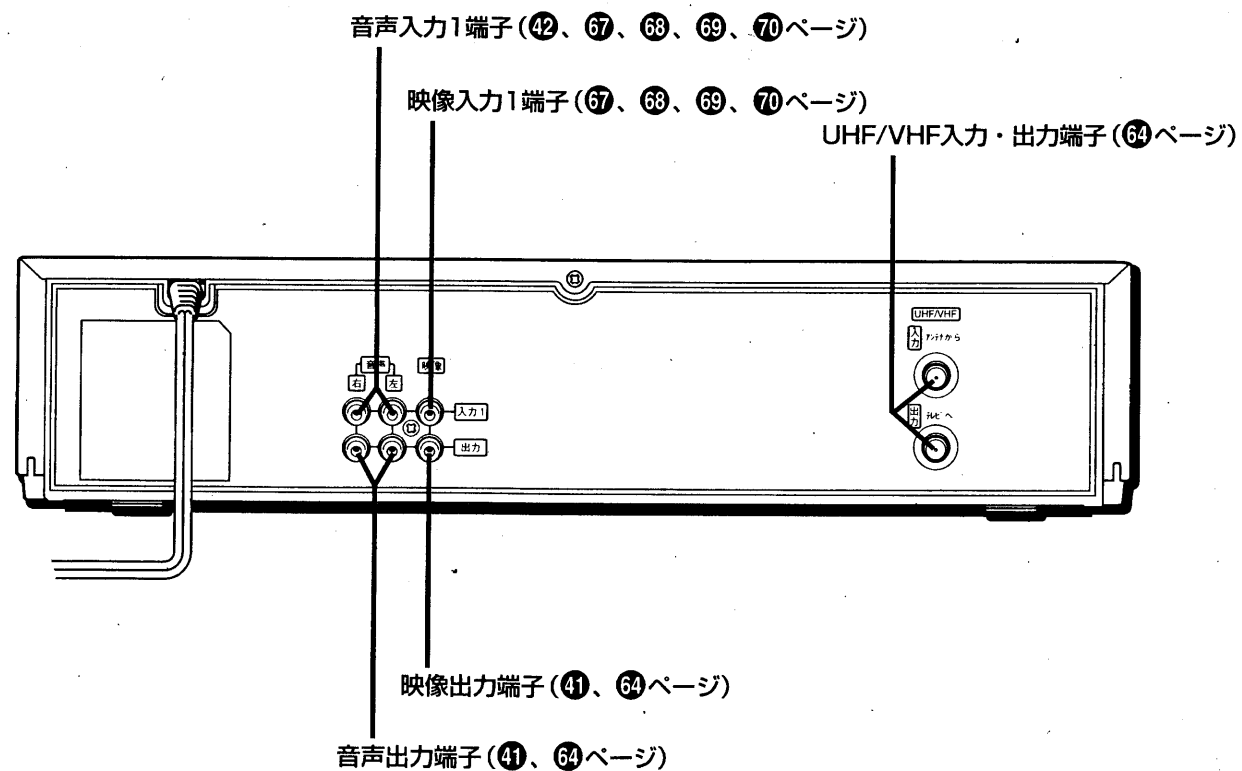

ビデオの表示窓

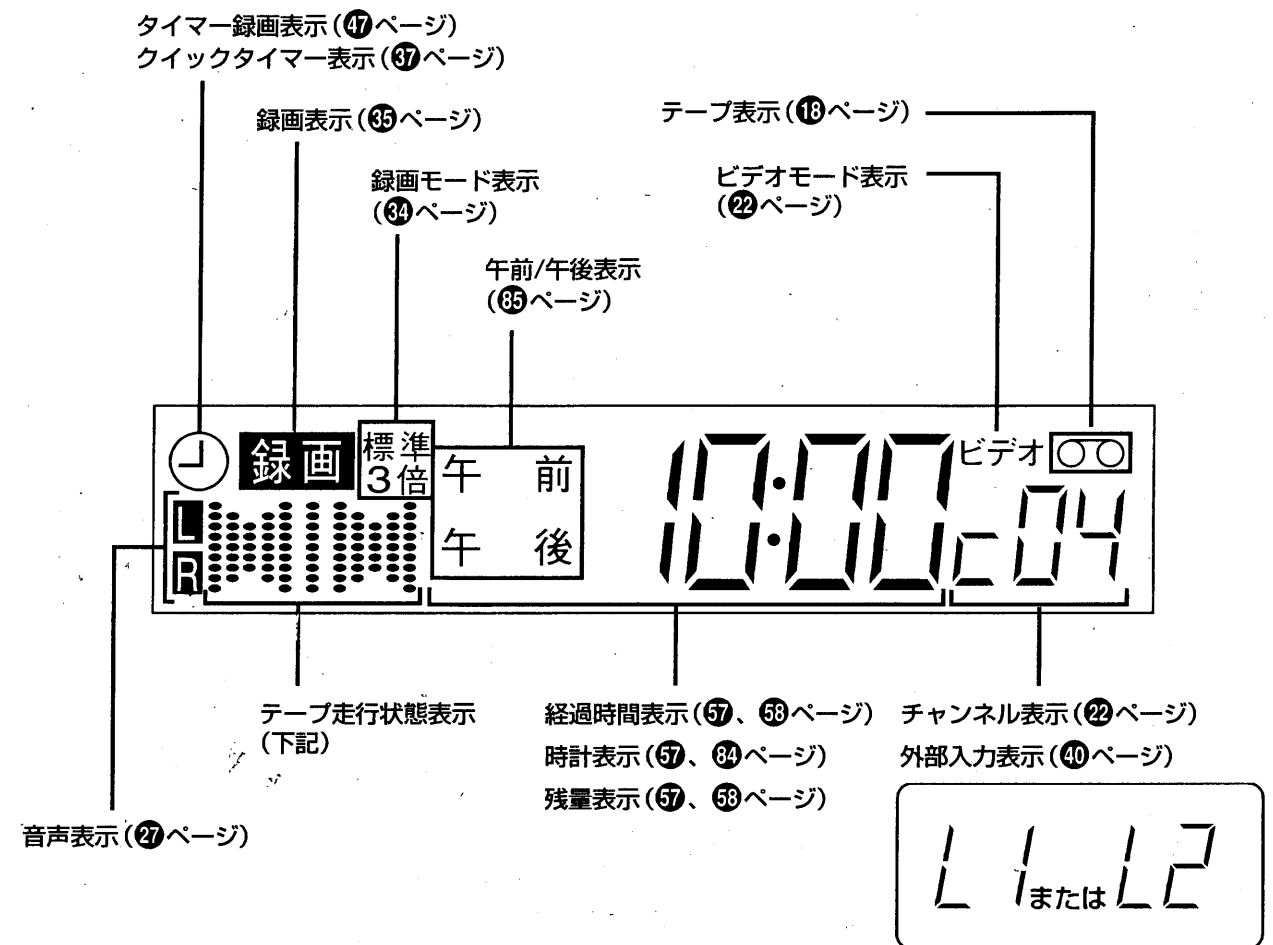

テープ走行状態表示

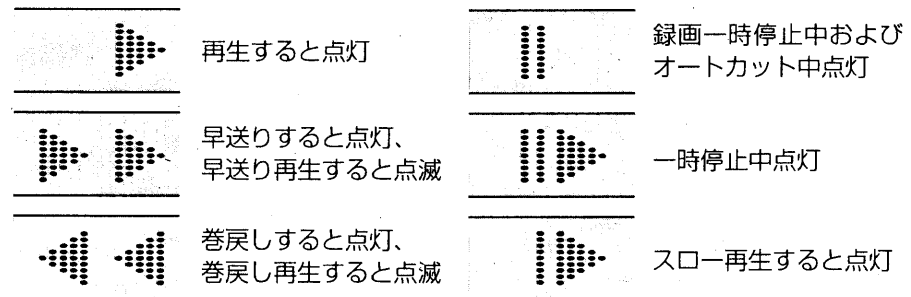





おしらせ

- 電源を切ると、表示窓は暗くなります。
- 表示窓は上記以外にもいろいろなメッセージを表示します(16ページ参照)。

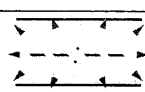
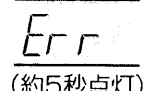
表示窓のガイド表示

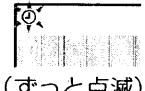
ビデオの表示窓に次のような表示が出て、ビデオの状態をお知らせします。

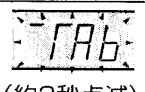
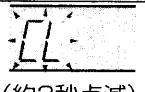
| 表示 | 表示が出るとき | 意味と処置 | 参照ページ |
|--|--|--|----------|
|  (約5秒点滅) | タイマー予約、Gコード予約時 | • ビデオの時計が「—:—」になっています。時計を合わせ直してから再度予約してください。 | 84 |
|  (約5秒点灯) | Gコード表示窓予約 | • Gコード予約番号が間違っています。Gコード予約番号を確認してください。 | — |
|  (約5秒点灯) | タイマー予約、Gコード予約時 | • すでに8つの番組が予約されています。不要な予約を取り消してから再度予約してください。 | 54 |
|  (約5秒点灯) | 日立製の他の予約転送リモコンでタイマー予約を転送したとき | • 予約を受け付けました | 56 |
|  (ずっと点滅) | タイマー予約、Gコード予約後、電源を切ったとき、または電源切で予約を転送したとき | • テープが入っていない、またはつめの折れたテープが入っています。つめの折れたテープは自動的に出てきます。つめの折れていないテープを入れてください。 | 18 47 |
|  (約3秒点滅) | 再生、録画、早送り、巻戻しボタンを押したとき | • テープが入っていません。テープを入れてください。 | — |
|  (約3秒点滅) | 録画、ダビング時に録画ボタンを押したとき | • つめの折れたテープが入っています。つめの折れたテープは自動的に出てきます。つめの折れていないテープを入れてください。 | 35 |
|  (約3秒点滅) | 電源を入れたとき | • ビデオのヘッドが汚れましたので、ヘッドを清掃してください。CL表示を消すには、ヘッド清掃後、電源を切り、ビデオ本体のチャンネル▲ボタンを押してください。なお、CL表示は表示後約5時間録画、再生すると自動的に消えます。 | 8 |

リモコンの使いかた

付属のリモコンは、ビデオ(本機)とテレビを操作できます。
1985年以降に発売された日立製ワイヤレスリモコン対応テレビのほとんどを操作できます。
また、日立製以外の10社のテレビも操作できます(詳しくは60ページを参照)。

ビデオを操作する

リモコンをビデオに向けて、ボタンを押す

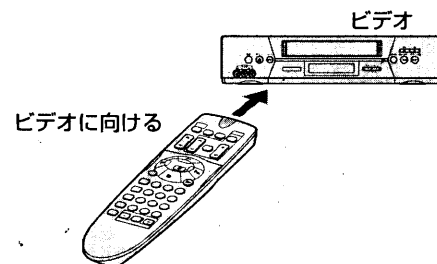

テレビを操作する

リモコンをテレビに向けて、テレビ専用ボタンを押す

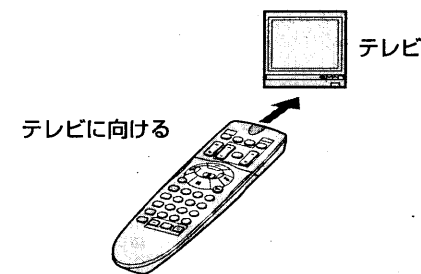
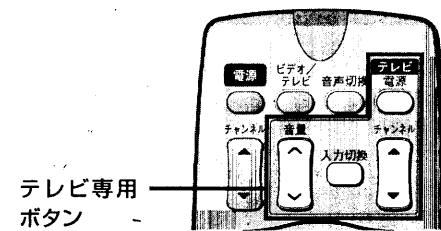

- テレビ専用ボタン
- ・ テレビ電源ボタン
 - ・ 入力切替ボタン
 - ・ チャンネルボタン
 - ・ 音量ボタン

テープを入れる・取り出す……………

電源コードをコンセントにつないでおけば、電源の入/切に関係なく、テープの出し入れができます。



ビデオテープ挿入口から内部に金属物や燃えやすいものを差し込んだり、落とし込んだりしないでください。そのまま使用すると火災・感電の原因となります。特にお子様のいるご家庭ではご注意ください。

警告

入れた

テープの中央部を押しながら入れる

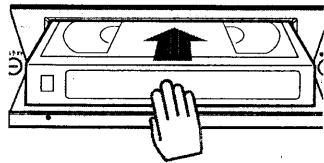

- 電源が自動的に入ります。
- ビデオの表示窓に④が点灯し、経過時間表示になります。
- 「つめ」の折れたテープを入れると自動的に再生を始めます。

おしらせ

テープを入れると

- ビデオの表示窓が自動的に経過時間表示になります。時計や残り時間表示にするには、画面表示ボタンを押します。

取り出した

テープが止まっているとき、取出しボタンを押す

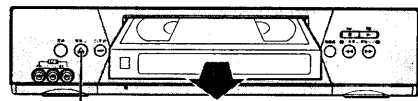

電源を入れなくてもテープを取り出せます。

おしらせ

テープを取り出すと

- ビデオの表示窓が自動的に時計表示になります。

おしらせ

テープの種類と録画時間

- 録画モードを「標準」にするとテープの表示と同じ時間、「3倍」にするとその3倍の時間、録画できます。

| テープの種類 | T-210 | | T-180 | | T-160 | | T-140 | | T-120 | | T-90 | | T-60 | | T-30 | |
|--------|------------|-------------|------------|------------|------------|-----|------------|-----|------------|-----|------------|------------|------------|------------|------|------------|
| | 標準 | 3倍 | 標準 | 3倍 | 標準 | 3倍 | 標準 | 3倍 | 標準 | 3倍 | 標準 | 3倍 | 標準 | 3倍 | 標準 | 3倍 |
| 録画時間 | 3時間 30分 | 10時間 30分 | 3時間 30分 | 9時間 30分 | 2時間 40分 | 8時間 | 2時間 20分 | 7時間 | 2時間 20分 | 6時間 | 1時間 30分 | 4時間 30分 | 1時間 30分 | 3時間 30分 | 30分 | 1時間 30分 |

上記には、当社で販売していないテープも含まれています。「別売品のご紹介」を参照してください。

ちょっと使ってみよう……………

ここでは基本操作を紹介しています。

くわしい操作方法は、各詳細ページをご覧ください。

テレビとビデオをつなぐ (→詳細64ページ)

1 設置方法はテレビの型式等により異なりますので、詳細ページをご覧ください。

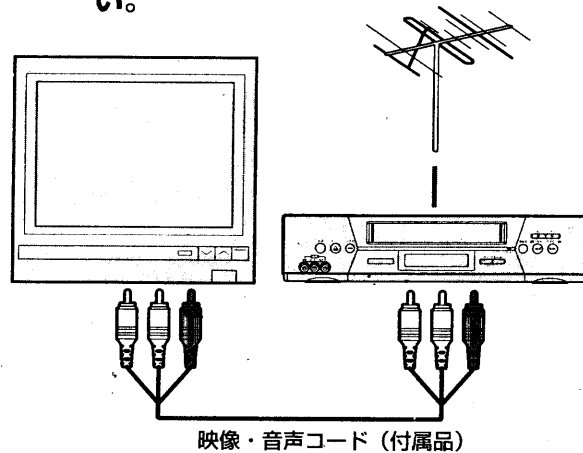

2 テレビとビデオの接続を確認する (→詳細72ページ)

確認方法は接続のしかたにより異なりますので、詳細ページをご覧ください。

受信チャンネルを合わせる (→詳細74ページ)

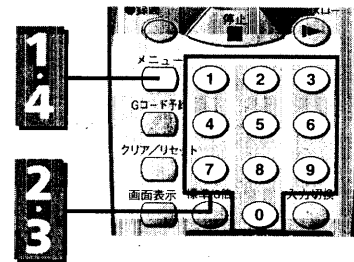

1 メニューボタンを押す

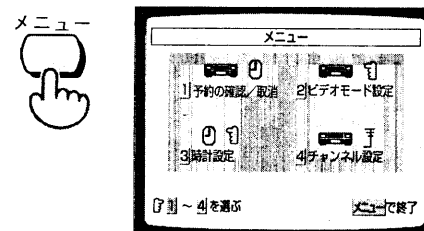

2 4ボタンを押す

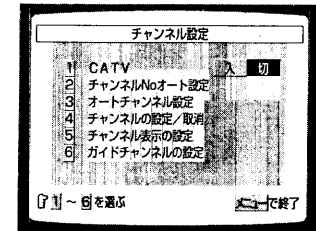

3 2ボタンを押す

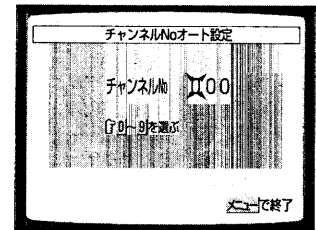

「チャンネルNoオート設定」画面が出ます。

4 エリアコード一覧表からお住まいの都市のエリアコードを調べて、0~9の数字ボタンで番号を設定し、メニューボタンを押す

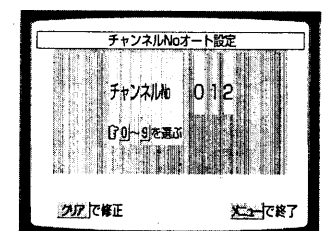
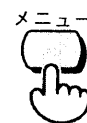
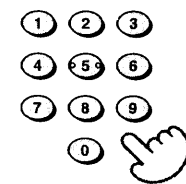

- 3桁のエリアコードを入力し、メニューボタンを押してください。テレビの受信画面になります。
- 数字を間違えたときは、クリア/リセットボタンを繰り返し押して、間違えたところまで数字を消して、入れ直してください。

おしらせ

受信チャンネルを合わせる方法にはオートチャンネルでの設定のしかたもあります。詳細は76ページをご覧ください。

時計を合わせる (→詳細84ページ)

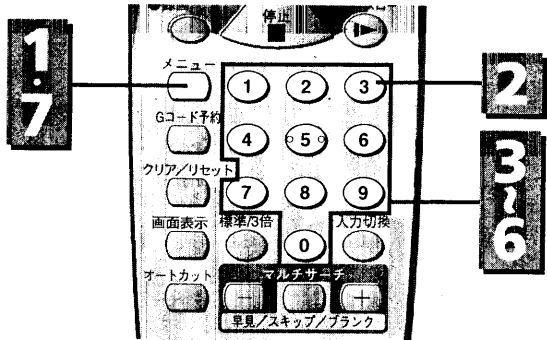

1 メニューボタンを押す

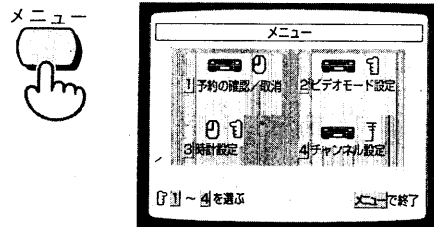

2 3ボタンを押す

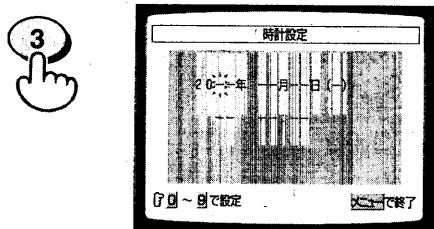

3 年を西暦で合わせる

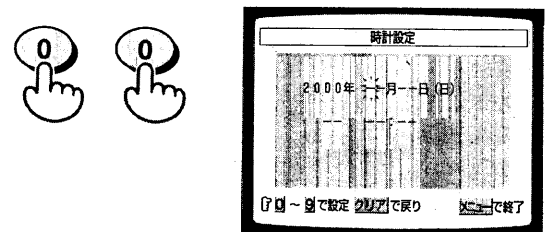

4 月・日进行合わせる

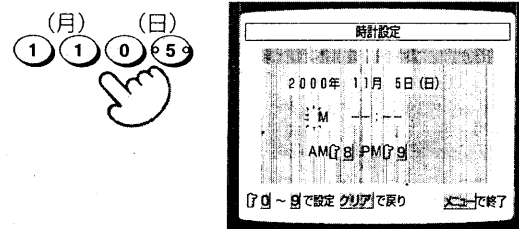

5 午前・午後を合わせる

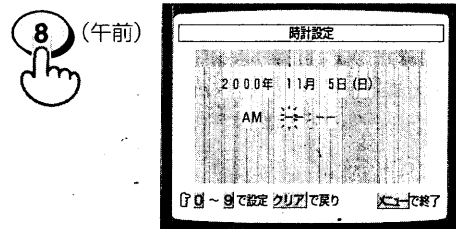

6 時刻を合わせる

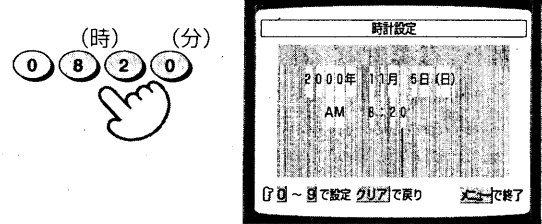

7 時報などに合わせてメニューボタンを押す

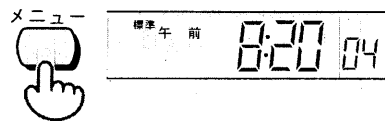

ビデオの表示窓に時計表示が出ます。表示が出たときから、ビデオの時計がスタートします。

テレビ番組を録画してみる (→詳細84ページ)

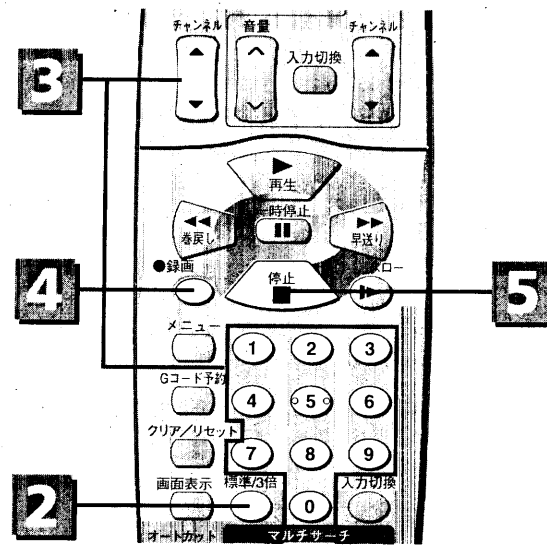

1 「つめ」の折れていないテープを入れる

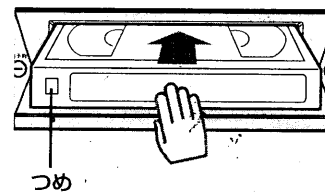

2 録画モードを選ぶ

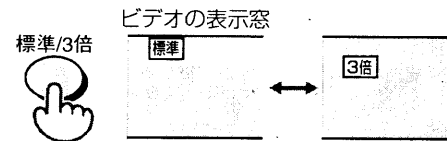

3 録画したいチャンネルを選ぶ

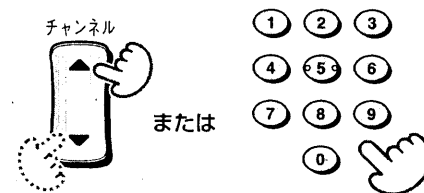

0~9の数字ボタンでひとけたのチャンネルを選ぶときは、最初に0ボタンを押してください (たとえば6チャンネルは0、6と押します)。

4 録画ボタンを押す

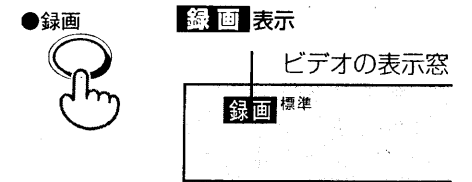

5 録画をやめるときは、停止ボタンを押す



再生してみる (→詳細28ページ)

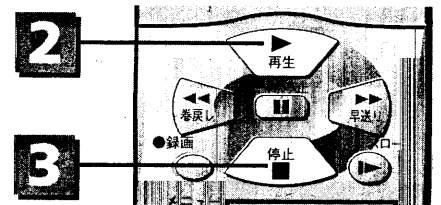

1 録画したテープを入れる

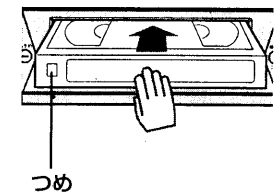

2 再生ボタンを押す



3 再生を止めたいときは、停止ボタンを押す

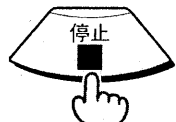

テープを見る準備

ビデオテープの再生画や録画中の番組をテレビで見るとは、テレビの準備が必要です。
テレビとビデオの接続を確かめてから、次のように設定してください。

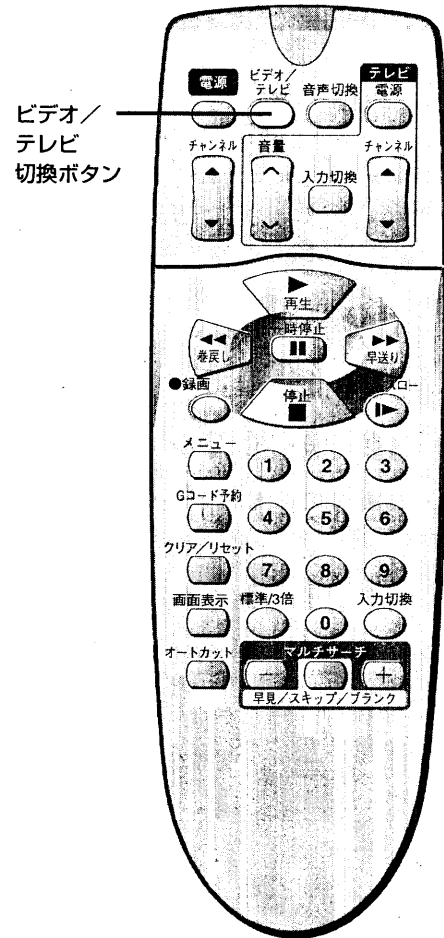

映像・音声入力端子つきテレビにつないでいるとき

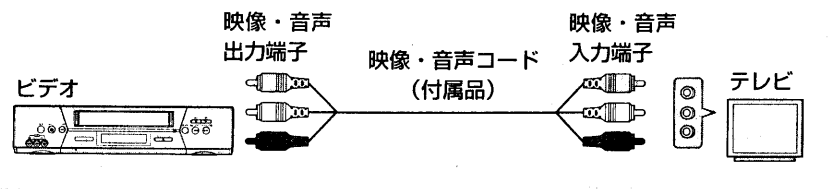

テレビの電源を入れ、テレビの入力切換を「ビデオ」にする

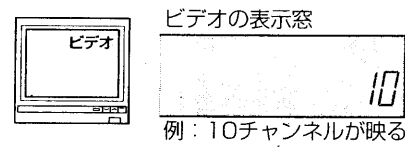

テレビには、ビデオの表示窓に表示されているチャンネルの番組が映ります。

アンテナ端子だけのテレビにつないでいるとき

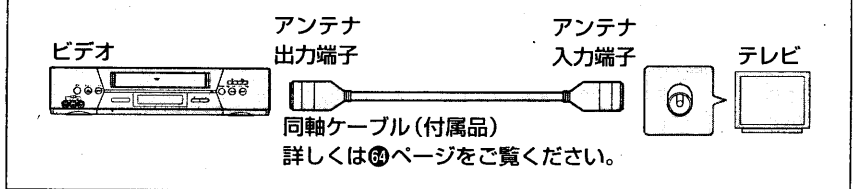

1 テレビの電源を入れ、テレビをビデオチャンネル(1または2)に合わせる

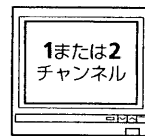

⑦ページで選んだビデオ専用チャンネルに合わせてください。

2 ビデオ/テレビ切換ボタンを押す

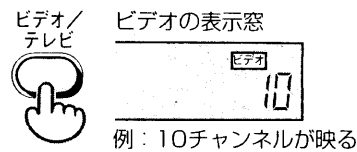

- ビデオの表示窓に「ビデオ」を出します。
- テレビには、ビデオの表示窓に表示されているチャンネルの番組が映ります。

ビデオの電源を自動的に切る

ビデオ本体を指定した時間で自動的に電源を切る機能があります。

| | |
|-----------|---|
| オート電源オフ機能 | 一度設定すると設定時間が記憶されますので、日頃の省エネに向いています。また、ビデオを操作しないときにだけ機能が動きますので、長時間操作しないとき(外出時など)の電源切り忘れ防止に役立ちます。 |
| オフタイマー機能 | 好きなときに好きな長さ(最長2時間まで)の時間が設定できます。(設定時間は記憶されません。)また再生中でも設定された時間に電源が切れますので、おやすみ前などの設定に向いています。 |

オート電源オフ機能で電源を切る

1 メニューボタンを押す

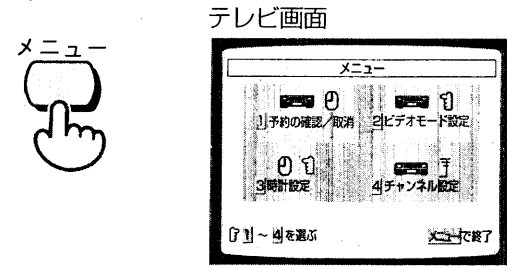

メニュー画面が出ます。

2 2ボタンを押す

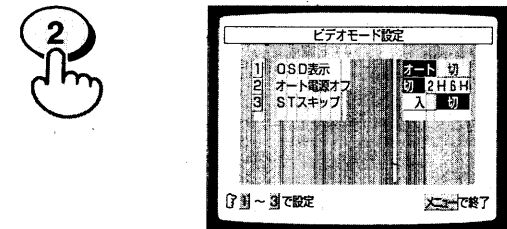

3 2ボタンを繰り返し押し続けて電源を切るまでの時間を選ぶ

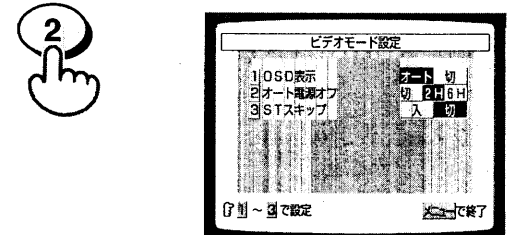

- 「2H」を選ぶと2時間後、「6H」を選ぶと6時間後に自動的に電源が切れます。
- 「切」を選ぶとオート電源オフ機能は動きません。

4 メニューボタンを押す



オフタイマー機能で電源を切る

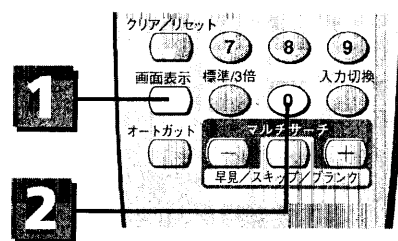

1 画面表示ボタンを押す

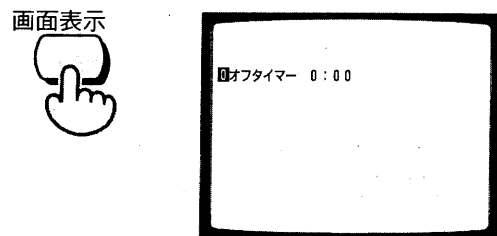

2 0ボタンを押して、時間を設定する

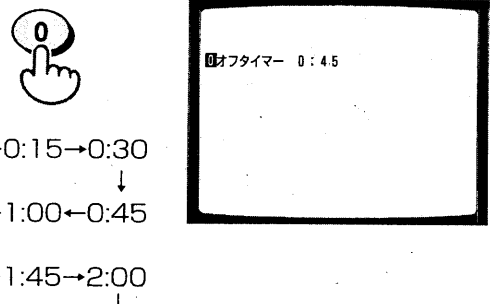

- オフタイマー表示中（8秒間）に設定時間を選びます。
- 15分単位で最長2時間まで選べます。
- 時間を選んだあと約8秒間、何もしないとオフタイマーが設定されます。

おしらせ

- タイマー予約やCS予約がある場合は「録画予約があります オフタイマーを設定しません」と表示され、オフタイマーは設定されません。

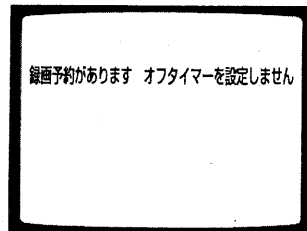

- 録画中の場合は、オフタイマーは設定できません。

すでに設定されているオフタイマーを変更するとき

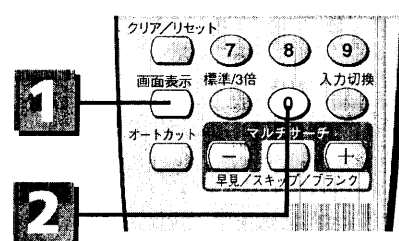

1 画面表示ボタンを押す

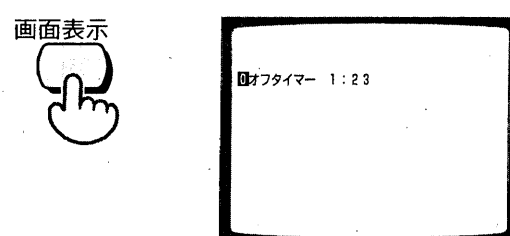

2 0ボタンを押して、変更時間を設定する

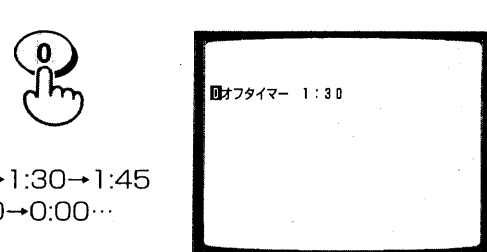

- 電源を切るまでの時間を選びます。
- 残り時間が15分単位の途中の場合、次の15分刻みの時間になります。
- 0:00を選ぶと、オフタイマーの設定は解除されます。
- 時間を選んだあと約8秒間、何もしないと新しいオフタイマーが設定されます。

おしらせ

- オフタイマー設定後に録画ボタンを押すとオフタイマーの設定時間は0:00になり、オフタイマーは設定されません。
- オフタイマー設定後にタイマー予約やCS予約をすると、オフタイマーは解除されます。
- 電源が切れる前に「オフタイマーが電源を切ります」と約10秒間表示され、その10秒後に電源が切れます。

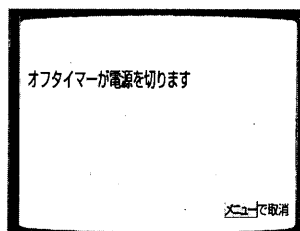

- 「オフタイマーが電源を切ります」と表示中（10秒以内）にメニューボタンを押すと、オフタイマーの設定は解除されます。



操作編

見る
いろいろな再生

録る
いろいろな録画

タイマー録画

便利な使いかた

テープを見る(再生)

録画したテープを見ることを、「再生」といいます。

重要

冬など寒い時期は、テープを十分に部屋の温度になじませてから再生してください。テープが冷えたまま再生すると、テープが結露し、テープが切れたりビデオヘッドを傷つけることがあります。

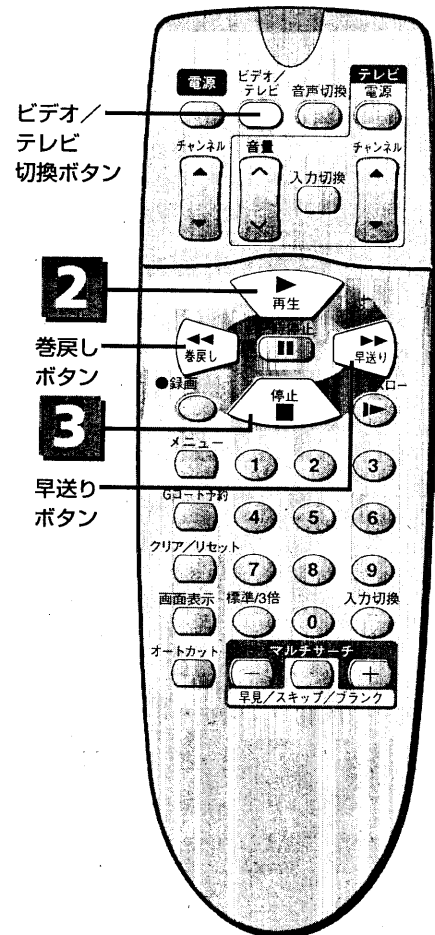

- テレビで
- テレビの電源を入れる
 - テレビの入力切換を「ビデオ」にする (またはビデオチャンネル1または2を選ぶ)

1 録画したテープを入れる

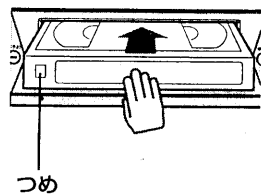

- 自動的に電源が入ります。
- レンタルテープなど「つめ」の折り取られているテープを入れると、自動的に再生を始め、テレビ画面に「再生」が数秒間出ます。

2 再生ボタンを押す



3 再生を止めたいときは、停止ボタンを押す

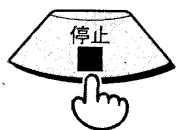

おしらせ

ビデオの電源を入れたまま、テレビのチャンネルボタンでチャンネルを選ぶには

- ビデオ/テレビ切換ボタンを押して、ビデオの表示窓の「ビデオ」表示を消してください。

テープを早送りまたは巻戻ししたいとき

停止ボタンを押したあと、早送りまたは巻戻しボタンを押す

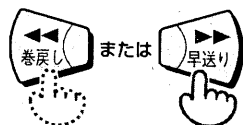

おしらせ

早送りや巻戻しをしているときは、テープ保護のため停止ボタンを押してからテープが止まるまでに数秒かかります。

再生画をきれいにする(トラッキング調節)

再生を始めると画面がきれいになるように自動的に調節します(オートトラッキング)。再生中にリモコンの再生ボタンを押しても、オートトラッキングが働きます。再生を始めたらしばらくたっても画面がきれいにならないときは、下記の方法で調節してください。

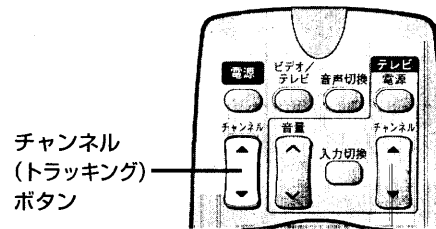

再生中にチャンネル(トラッキング)ボタンを押す

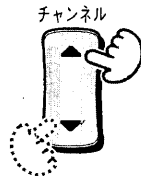

- 画面がもっともきれいになるところに調整してください。
- ビデオのチャンネル/トラッキングボタンでも調整できます。

おしらせ

テープによっては再生を始めてオートトラッキングが働いたとき、一時的に画像や音質が悪くなる(ノイズが入る)ことがあります。次のようなテープでは、再生を始めても正常に自動調節できないことがあります。

- 傷がついたテープ
- 録画状態の悪いテープ
- このビデオ以外で録画したテープ

おしらせ

こんな機能があります!

- S-VHS方式、S-VHS ET方式で録画したテープを簡易的に再生できます(簡易再生(SQPB))。
- SQPBは、S-VHS Quasi Playback (S-VHS簡易再生)の略です。
- テープを最後まで再生すると、テープの最初まで自動的に巻戻します。(オートリワインド)
- テープを巻戻し中に電源を切ると、テープを最初まで巻戻したあと、自動的に電源が切れます。(オートリワインドシャットオフ)

聞きたい音声を選ぶ

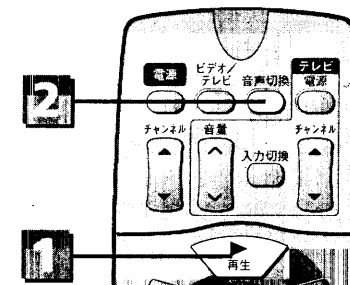

1 テープを再生する



2 音声切換ボタンを押して音声を選ぶ



ボタンを押すたびに、ビデオの表示窓の「L R」の表示が変わります。

| 表示 | 表示 | |
|------|------------------------------|--------------------|
| | 二重音声番組 | ステレオ番組 |
| L R | 主音声と副音声 (例: こんにちはと Hello) | ステレオ |
| L | 主音声だけ (例: こんにちはだけ) | 左の音声 (Lチャンネル) |
| R | 副音声だけ (例: Helloだけ) | 右の音声 (Rチャンネル) |
| 表示なし | 主音声だけ (例: こんにちはだけ) | モノラル (ノーマルサウンド) |

おしらせ

- 「表示なし」以外は、Hi-Fiサウンドです。
- 映像・音声入力端子のないテレビとつないでいるときは、L Rのどちらかを選んでください。L Rを出すと左右の音声が混じって聞こえます。

いろいろな再生のしかた

テープに録画した場面を止めて見たり、速く見たり、ゆっくり見たりすることができます。

重要

- 静止画、サーチ、STスキップ、スロー再生中は音声が出ません。
- スロー再生や静止画再生中にノイズを調節してもノイズが消えないことがあります。また、静止画、サーチ、スロー再生の切り換わる部分では、画像に乱れやノイズが出たまま消えないことがあります。故障ではありません。
- スロー再生中、テープの録画モード(標準/3倍)が切り換わる場所では、一時的に画像が乱れます。
- S-VHS方式で録画したテープは、静止画、サーチ、スロー、STスキップ中はノイズや乱れが出ることがありますが、故障ではありません。

ある場面を止めて見る(静止画)

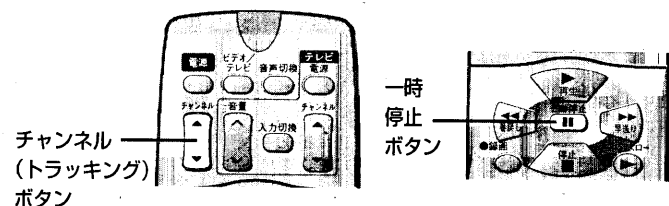

再生中に、一時停止ボタンを押す



- 一時停止ボタンまたは再生ボタンを押すと再生に戻ります。
- 静止画が約1分間つづくと、テープとヘッドの保護のため、自動的に停止します。

おしらせ

静止画が上下に揺れるとき

- チャンネル(トラッキング)ボタンを押して、揺れを最小にするように調節してください。
- テレビとの組合せによっては、揺れを抑えられないことがあります。

画像を見ながら見たい場面を探す(サーチ)

再生中に、早送りまたは巻戻しボタンを押す

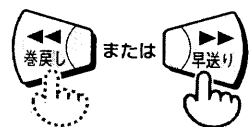

- 見たい場面が出たら、再生ボタンを押します。
- サーチ再生中は、画面に数本のノイズが出ます。
- STスキップを設定していると、CM部分の終わりで再生に戻ります(33ページ参照)。
- 早送りまたは巻戻しボタンを押し続けると、さらに早い速度で探すことができます。見たい場面が現れたら、ボタンから指を離すと再生に戻ります。

ゆっくりした速さで見る(スロー)

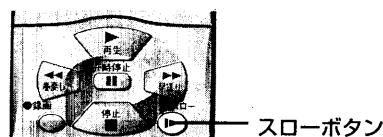

再生中に、スローボタンを押す



- 再生ボタンを押すと再生に戻ります。
- スロー再生が約1分間つづくと、テープとヘッドの保護のため、自動的に停止します。

おしらせ

スロー再生中や静止画再生中にノイズが出るときは

- スロー再生にしてから、チャンネル(トラッキング)ボタンでノイズが少なくなるように調節してください。スロー再生時のノイズを少なくすると静止画再生時のノイズも少なくなります。

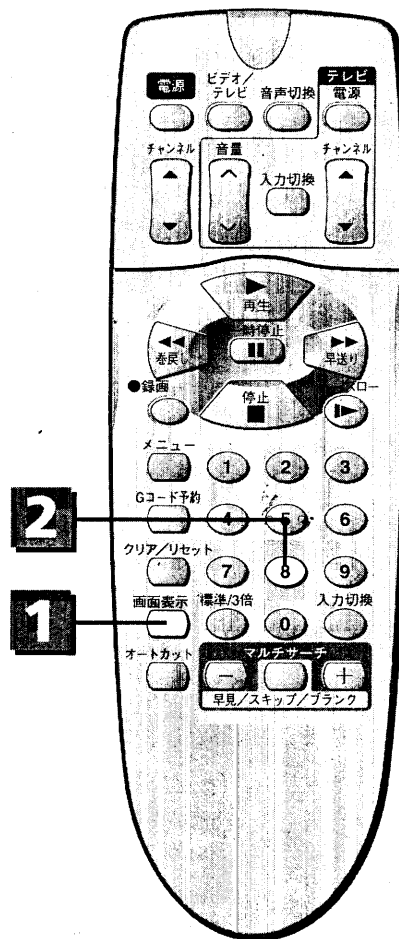

画像をソフトにする(再生画質設定)

1 再生中に画面表示ボタンを押す

画面表示

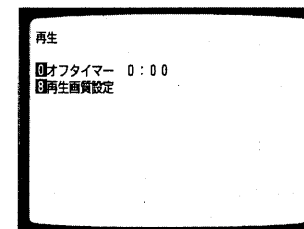

2 「再生画質設定」表示中(8秒以内)に8ボタンを押す

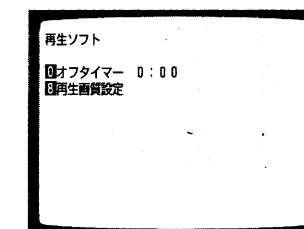

- 「再生ソフト」が表示され、ノイズを抑えた画質で再生されます。
- 「再生ソフト」表示中にもう1回「8」ボタンを押すと、設定が解除され、通常の画質で再生されます。

おしらせ

- 録画状態の悪いテープを再生するとき、「再生ソフト」に設定することをおすすめします。

いろいろな再生

マルチサーチを使う

テープの見たい場面や録画を始めたところなどを、すばやく探せます。次の4つの方法があります。

| | |
|-----------|--|
| 頭出し(VISS) | テープに記録されている頭出し信号(VISS信号)を使って、見たい番組の頭出しができます。 |
| 早見 | テープの早送り・巻戻し中に、早送り再生・巻戻し再生の映像が出ます。どこまで早送り・巻戻ししたか確認できます。 |
| 30秒スキップ | 再生中に不要な場面を約30秒間(または約1分間)早送りします。 |
| ブランクサーチ | テープの中の何も録画されていない部分を探します。録画する部分の頭出しができます。 |

重要

本機以外のVISS機能のないビデオで録画したテープでは、VISSで頭出しできません。

録画した番組の頭出しをする(VISS)

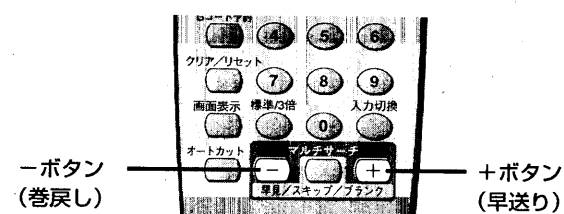

1 テープを再生中または停止状態のとき、-ボタン(巻戻し)か+ボタン(早送り)を押す

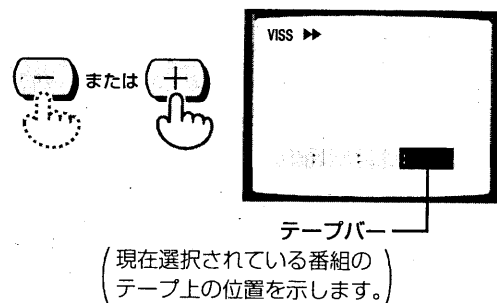

- 頭出し(VISS)画面が出ます。
- 番組の頭(VISS信号の部分)まで巻戻し、または早送りしたあと、自動的に約15秒間再生します。
- 再生中にもう一度-ボタンを押すと巻戻しに、+ボタンを押すと早送りに戻ります。
- 番組ごとに、巻戻し(または早送り)と15秒間の再生をします。

おしらせ

日立製の他のビデオのリモコンのVISSボタンを押しても、このビデオでは動きません。

2 見たい番組が再生されたら再生ボタンを押す



再生になります。

おしらせ

VISS*(頭出し)信号について

- 本機は、録画するたびに、自動的に頭の部分にVISS信号を記録します。
- VISS信号は、録画ボタンを押すと記録されますが、録画一時停止から録画に戻したときは記録されません。ただし音声だけ録音するときやチャンネルを変えたときは、記録されます。

次のような場合、VISS信号が検知されず、頭出しができないことがあります。

- 録画時間が10分以内の番組
- VISS信号が記録されている付近で操作したとき
- 本機以外のVISS機能のないビデオで録画したテープ
- 頭出しの途中で頭出しを止めるには、停止ボタンを押してください。

テープの最後までVISS信号が検知されなかったときは

- テープの最初まで自動的に巻戻します(オートリワインド)。

*VISSはVHS Index Search Systemの略です。

早送り・巻戻し中に映像を見る(早見)

早送りまたは巻戻し中にマルチサーチボタンを押し続ける



- 早送りのときは早送り再生、巻戻しのときは巻戻し再生になります。
- マルチサーチボタンを離すと、早送りまたは巻戻しに戻ります。

おしらせ

- 早送りや巻戻しをしているときは、テープ保護のためマルチサーチボタンを押してから早送り再生または巻戻し再生になるまでに数秒かかります。
- マルチサーチボタンを離すと、早送りまたは巻戻しになります。

不要な場面を早送りする(30秒スキップ)

再生中にマルチサーチボタンを押す



- 約30秒間早送り再生し、再生に戻ります。

1分間スキップするには

- 早送り再生中にマルチサーチボタンをもう一度押すと、約1分間早送り再生し、再生に戻ります。

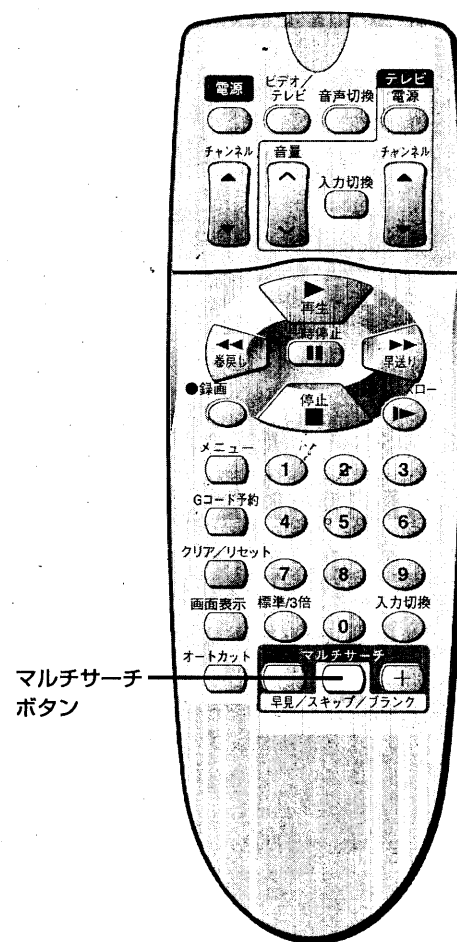

50505再生

CMをとばして見る^{ステレオ}(STスキップ).....

再生中、CM(コマーシャル)だけを早送り再生でとばして見るができます。

重要

- 「つめ」の折れているテープではブランクサーチできません。
- テープの何も録画されていない部分が5分以内のテープでは、ブランクサーチできません。
- 次のような部分は探せません。
 - 画像に乱れやノイズがある部分
 - 音声だけ記録されている部分
 - 直前の録画が消されている部分

テープの何も録画されていない部分を探す(ブランクサーチ)

1 「つめ」の折れていないテープを入れる

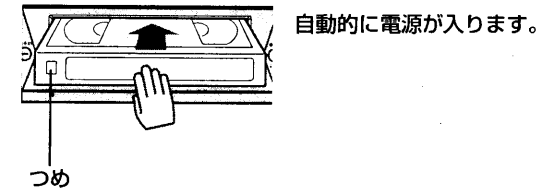

2 停止状態のとき、マルチサーチボタンを押す

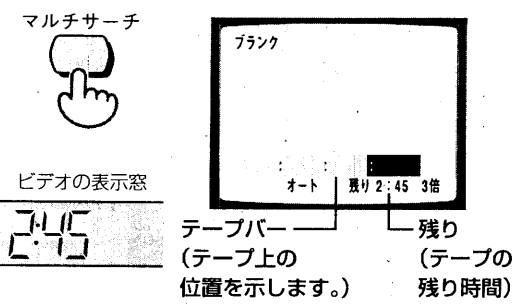

- ブランクサーチ画面が出ます。
- テープを自動的に早送りして、テープの何も録画されていない部分を探します。
- ビデオの表示窓が残り時間表示になります。
- テープの何も録画されていない部分を探したら、何も録画されていない部分の先頭で停止します。
- テープの何も録画されていない部分が探せなかったときは、テープの最初まで自動的に巻戻します(オートリワインド)。

おしらせ
「つめ」の折れているテープが入っていると
• ビデオの表示窓に「TAb」が数秒間点滅し、自動的にテープが出てきます。傷のついたテープやゆるんだテープでは、テープバーが正しく出ません。

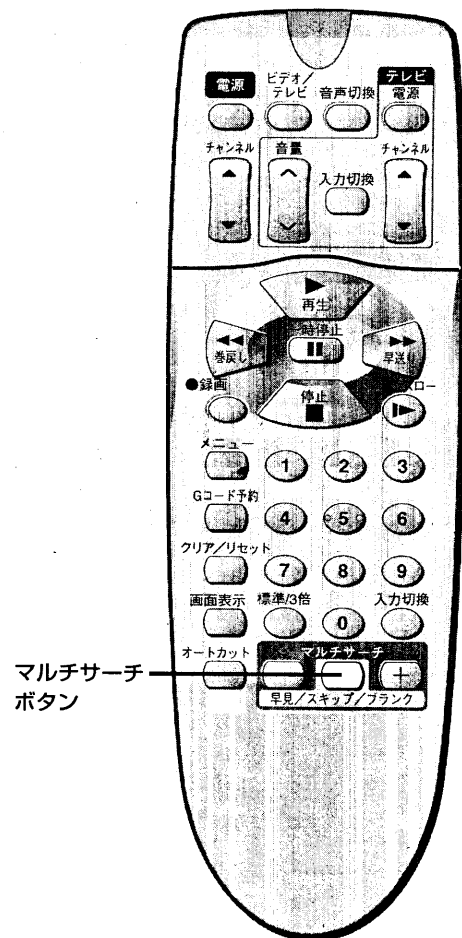

重要

- STスキップができるのは、このビデオや日立製のスtereo(オート)CMスキップ機能付きビデオで録画したテープだけです。
- ライン入力につないだ機器から録画した番組中のCMは、STスキップでとばすことができません。

1 ビデオモード設定で「STスキップ」(入)を選ぶ
⑤9ページを参照してください。

2 再生ボタンを押す

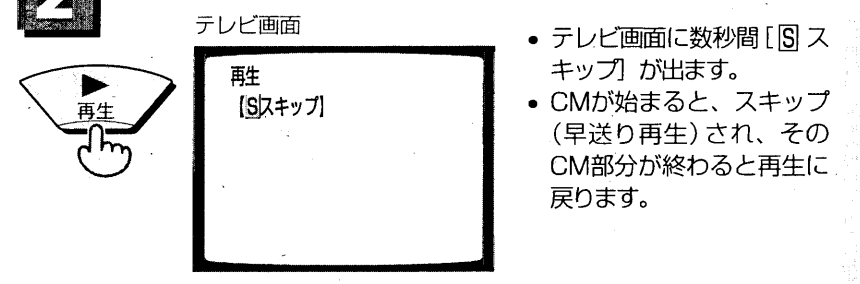

- テレビ画面に数秒間[Sスキップ]が出ます。
- CMが始まると、スキップ(早送り再生)され、そのCM部分が終わると再生に戻ります。

STスキップを解除するには

ビデオモード設定で「STスキップ」(切)を選ぶと、STスキップは解除されます。

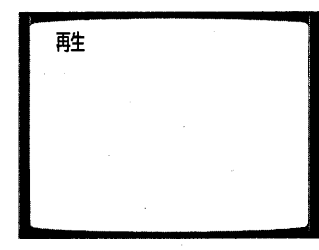

おしらせ

STスキップとは
ステレオ放送とモノラル/二重音声放送の違いを検出し、ステレオ放送の部分のみをとばします。CMはほとんどの場合ステレオ放送なので、とばすことができます。
ステレオ放送の番組や、モノラルまたは二重音声放送のCMをスキップすることはできません。

■STスキップで正しくとばされる例

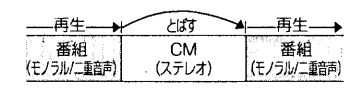

■STスキップでとばされない例

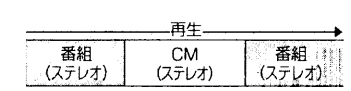

■STスキップで正しくとばされない例

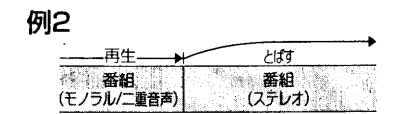
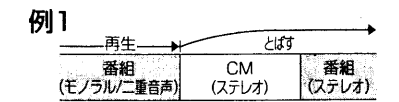

5チャンネル再生

テレビ番組を録画する

テレビで見ている番組をテープに録画します。

- テレビで
- テレビの電源を入れる
 - テレビの入力切換を「ビデオ」にする
(またはビデオチャンネル1または2を選ぶ)

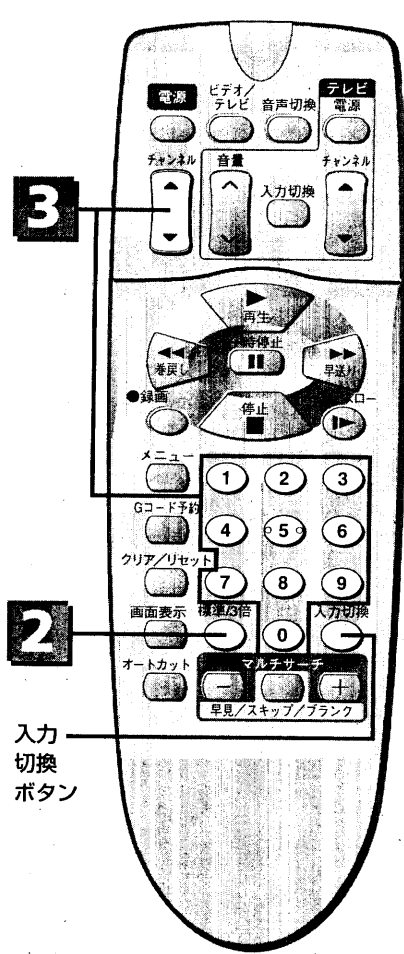

1 「つめ」の折れていないテープを入れる

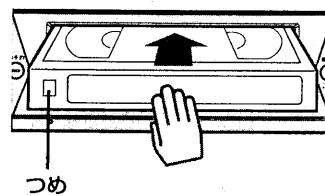

自動的に電源が入ります。

2 録画モードを選ぶ

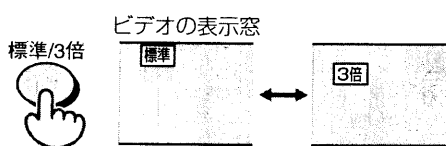

- ボタンを押すたびにビデオの表示窓に「標準」と「3倍」が交互に出ます。
- 画質や音質を重視するときは「標準」がおすすめです。

3 録画したいチャンネルを選ぶ

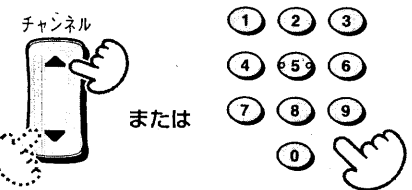

- 0~9の数字ボタンでひとけたのチャンネルを選ぶときは、最初に0ボタンを押してください(たとえば6チャンネルは0、6と押します)。

BSチューナーやBSチューナー内蔵テレビをつないでBS放送を選ぶとき(接続は67~70ページ参照)

1 BSチューナーやBSチューナー内蔵テレビで、録画したいBSチャンネルを選ぶ

2 ビデオの入力切換ボタンを押して「L1」(外部入力)を表示させる

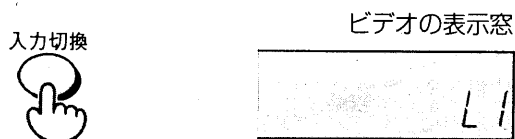

4 録画ボタンを押す

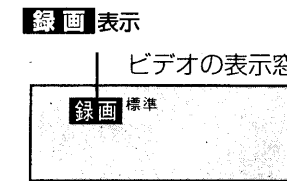

- 表示窓に「録画」が現れ、録画が始まります。
- 「つめ」の折れたテープが入っていると、ビデオの表示窓に「TAb」が数秒間点滅し、自動的にテープが出てきます。
- テレビを見ないときは、テレビの電源を切っても録画されます。

5 録画をやめるときは、停止ボタンを押す

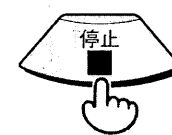

- 録画した内容を見るときは、巻戻しボタンを押してテープを巻戻してから、再生ボタンを押してください。

おしらせ

テレビチャンネル1または2を選んでいるとき

- 録画したいチャンネルがテレビに出ないときは、ビデオ/テレビ切換ボタンを押してビデオの表示窓に「ビデオ」を表示させてください。

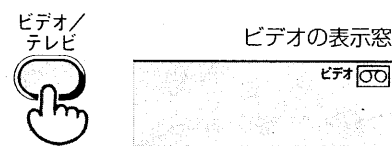

音声について

- ステレオ放送はステレオで、二重音声放送は主音声(日本語)と副音声(英語など)が自動的に録音されます。
- 録音中は、録音される音声には影響なく、音声切換ボタンで聞きたい音声を選ぶことができます(27ページ参照)。

オートカット機能について

- CMをカットしながら番組を録画することができます(38ページ参照)。

オート機能について

- テープの最後まで録画すると自動的に巻戻されます(オートリワインド)。

いろいろな録画のしかた

録画しながら別の番組を見たり、録画する時間を選んで、自動的に録画を終わらせることができます。

重要

- 録画しながら別の番組を見るとき、BS放送の番組を選ぶことはできません。ただし、BSチューナー内蔵テレビと接続すれば、BS放送の番組も選べます。
- ビデオの時計を合わせておかないと、録画時間を選べません。(時計の合わせかたは34ページ参照)
- リモコンの録画ボタンでは操作できません。ビデオの録画/クイックタイマーボタンで操作してください。

録画中に不要な場面をとばすには

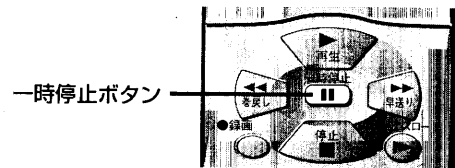

1 録画中に一時停止ボタンを押す



テープ走行が一時止まります。

おしらせ

録画一時停止を約5分間続けるとテープヘッド保護のため、自動的に停止します。

2 録画したい場面になったら、もう1回一時停止ボタンを押す



録画が再開します。

録画中に別の番組に切り換えるには

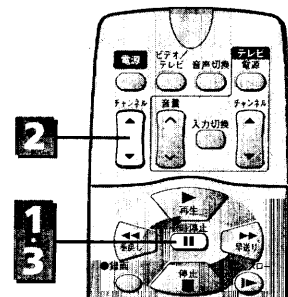

1 録画中に一時停止ボタンを押す



テープ走行が一時止まります。

2 チャンネルボタンを押してチャンネルを選ぶ



3 一時停止ボタンをもう1回押す



録画が再開します。

録画しながら別の番組を見る

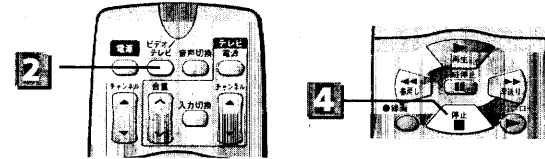

1 録画を始める

34、35ページの1～4の操作をして録画を始めてください。

2 ビデオ/テレビ切換ボタンを押して、ビデオの表示窓の「ビデオ」表示を消す



ビデオのチャンネル切換ボタンを押して「OFF」を選んだときは、この操作が不要です(12、13ページ参照)。

3 テレビの入力切換を「テレビ」にして、見たいチャンネルを選ぶ

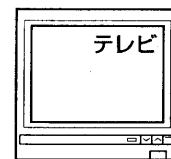

テレビのチャンネルボタンで選んだ番組が画面に出ます。ビデオで録画しているチャンネルは、そのまま録画されます。

4 録画をやめるときは、停止ボタンを押す

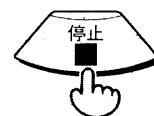

録画した内容を見るには、巻戻しボタンを押してテープを巻戻し、テレビの入力切換を「ビデオ」(またはビデオチャンネル1または2)にしてから再生ボタンを押してください。

おしらせ

テレビのチャンネルボタンでチャンネルを選ぶとき
 ・ビデオの表示窓の「ビデオ」表示を消すと、ビデオの電源を入れたまま、テレビのチャンネルボタンでチャンネルを選ぶことができます。

選んだ時間だけ録画する(クイックタイマー)

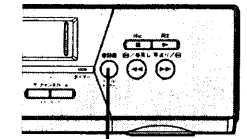

1 録画を始める

34、35ページの1～4の操作をして録画を始めてください。

2 ビデオの録画/クイックタイマーボタンを押して、録画したい時間を合わせる



ボタンを押すたびに、表示窓の録画時間が変わります。
 ・ビデオ前面のタイマー表示が点灯し、「録画」表示と「①」(タイマー録画表示)が点灯します。

①録画 3時 0:30
 ・合わせた時間だけ録画したあと、電源が切れます。

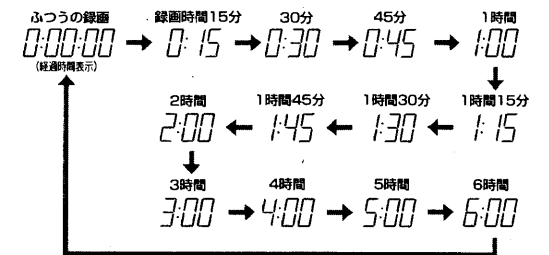

おしらせ

クイックタイマー録画中にビデオの録画/クイックタイマーボタンを押すと、録画時間を変更できます。
 ・クイックタイマー録画中は、ビデオの表示窓に録画の残り時間が出ます。

途中で録画をやめるには

停止ボタンを押す

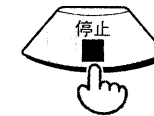

録画した内容を見るときは、巻戻しボタンを押してテープを巻戻してから再生ボタンを押してください。

CMをカットしながら録画する(オートカット)

録画の途中で、CM(コマーシャル)の部分だけカットすることができます。

重要

- 番組がステレオ放送のときは、番組もCMもカットされ、何も録画することができません。ステレオ放送の番組はオートカット機能を使わないでください。
- 外部入力(L1、L2)で見ている番組は、オートカット機能が動きません。

オートカット機能とは

テレビ放送の音声には、二重音声放送・モノラル放送・ステレオ放送があります。この音声の違いを利用して、二重音声放送とモノラル放送を録画し、ステレオ放送を自動的にカットすることをオートカット機能といいます。CMはほとんどの場合ステレオ放送なので、CMを自動的にカットしながら録画することができます。

オートカット機能についてのご注意

- 「オートカット機能を使ったら、録画できなかった」などの誤りを防ぐために、録画する番組の音声(放送)を確認してからオートカット機能を使うことをおすすめします。
- NHK総合テレビ、NHK教育テレビを録画するときはオートカット機能を使わないでください。オートカット機能を使うと録画されない番組があります。
- 文字多重放送(Ⓜ)と表示は、番組が二重音声放送やモノラル放送のときは録画されますが、ステレオ放送のときは録画できません。
- 番組表によっては、ステレオ放送の番組でも[S](ステレオ放送)の表示がないことがあります。ご注意ください。
- 電波の弱い地域では、オートカット機能が正しく働かないことがあります。

番組の音声を知る方法

番組の音声は、新聞などでご確認ください。

番組表の例

| | | | | |
|---|----|--------------------------------|---|---|
| 7 | 00 | HITACHIニュース | 多 | 二重音声放送 解説などを聞くことができます。 |
| 8 | 05 | 海外スペシャルドラマ 「HITACHI street」 | 二 | 二重音声放送(二か 国語放送) 日本語と英語を聞く ことができます。 |
| 9 | 00 | ヒットソングタイム ゲスト:H&H | S | ステレオ放送 |
| | 30 | トークショー | | 表示なし:モノラル放送 |

番組表の例は、説明のためのもので実際のものとは異なります。

■ オートカット機能で正しく録画される例

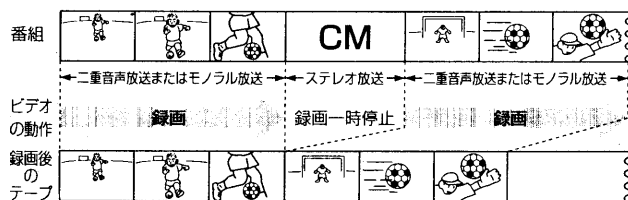

■ オートカット機能で正しく録画できない例

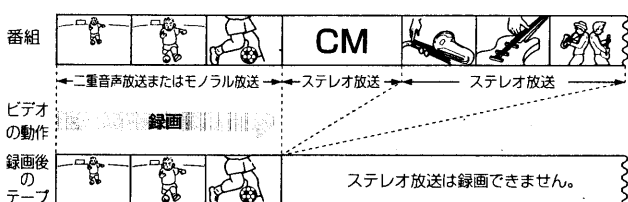

重要

- オートカット機能を使って録画しているときは、一時停止ボタンを押しても録画一時停止にはできません。
- オートカット機能でCMをカットした部分には、わずかにCMが録画されたり、CMの前後がわずかに重なって録画されることがあります。
- CMカット「一時停止」の状態が6分以上続くと、ビデオ内部でテープ保護動作が働くため、録画を再開した部分の画が少し乱れることがあります。

- テレビで
- テレビの電源を入れる
 - テレビの入力切替を「ビデオ」にする(またはビデオチャンネル1または2を選ぶ)

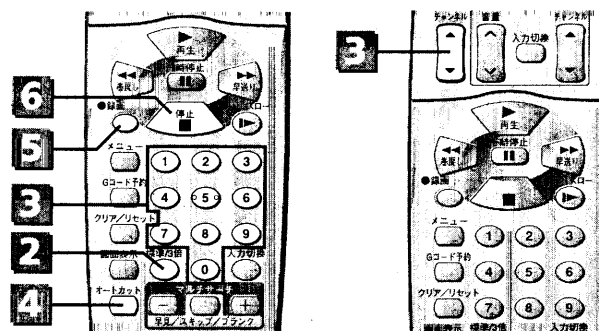

1 「つめ」の折れていないテープを入れる

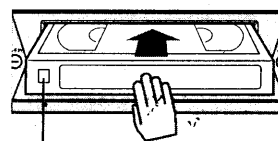

自動的に電源が入ります。

2 録画モードを選ぶ

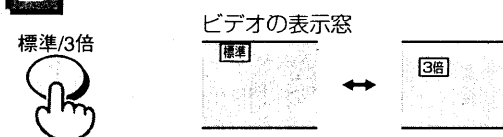

- ボタンを押すたびにビデオの表示窓に「標準」と「3倍」が交互に出ます。
- 画質や音質を重視するときは「標準」がおすすめです。

3 録画したいチャンネルを選ぶ

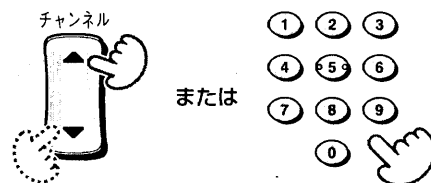

0~9の数字ボタンでひとけたのチャンネルを選ぶときは、最初に0ボタンを押してください(たとえば6チャンネルは0、6と押します)。

4 オートカットボタンを押して「オートカット」を出す

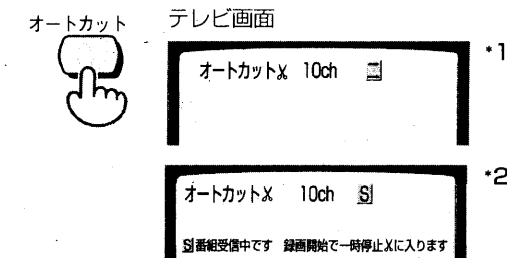

ステレオ番組を見ているときは*2の表示が出て、オートカット機能が使えないことを知らせます。

5 「オートカット」表示中(8秒以内)に録画ボタンを押す

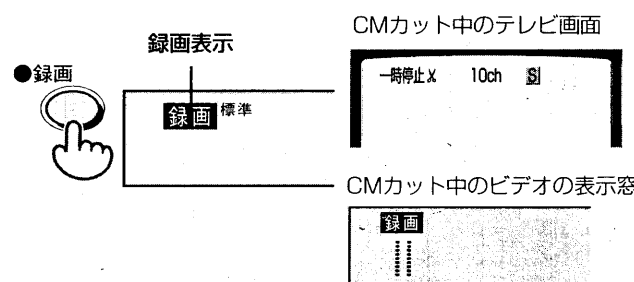

- 表示窓に「録画」が現れ、録画が始まります。
- 「つめ」の折れたテープが入っていると、自動的にテープが出てきます。
- ステレオ放送のCMを自動的にカットしながら録画します。
- ステレオ放送のCMをカットしているとき、「一時停止」が出ます。

6 録画をやめるときや、別の番組に切り換えるときは停止ボタンを押す

- 録画が終了すると、オートカット機能は解除されます。
- 別の番組に切り換えたあとオートカット機能を使って録画するときは、[3]~[5]を行ってください。

おしらせ

オートカット機能を解除するとき

- 停止ボタンを押してください。録画が終了し、オートカット機能が解除されます。
- CMカット中に「一時停止」が表示されているときは、一時停止ボタンを押すとオートカット機能を解除できます。

いろいろな録画

ダビングする

このビデオと他のビデオ(またはビデオカメラ)を接続して、テープを複製することができます。

重要

- 再生側のビデオに画面表示機能がある場合は、画面表示を消してください。消していないと、画面表示まで録画されます。
- 外部入力「L1」、「L2」を飛ばして設定していると、チャンネルボタンを押しても「L1」、「L2」を表示できません。
⑧ページの「チャンネルを飛ばす/元に戻す」をご覧ください。「L1」、「L2」を元に戻してください。

ビデオカメラや他のビデオから本機へダビングする

接続

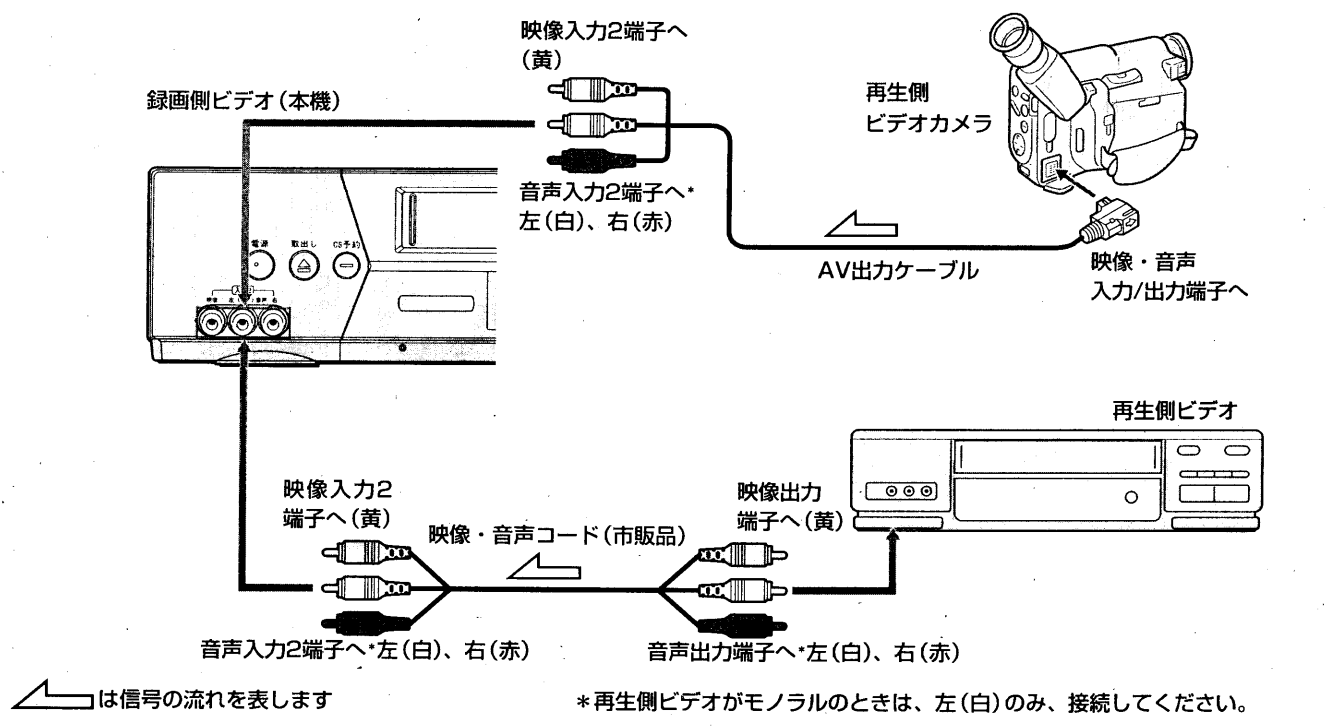

ダビングする

- (本機で)リモコンの入力切換ボタンを押して「L2」を表示させる

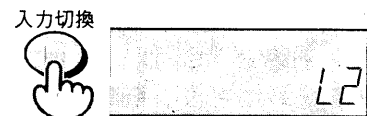

ボタンを押すごとにチャンネル番号→L1→L2
→チャンネル番号と切り換わります。

- (再生側で)再生を始める

- (本機で)録画/クイックタイマーボタンを押す



おしらせ

- 画質を重視するときは、本機の録画モードを「標準」にすることをおすすめします。
- 本機にテレビをつなぐと、ダビングの画像を確かめることができます。
- 再生側ビデオは本機の後面の入力1端子につなぐこともできます。このときは入力切換ボタンで「L1」を選びます。
- 接続する機器の取扱説明書もよくお読みください。

本機からビデオカメラや他のビデオへダビングする

接続

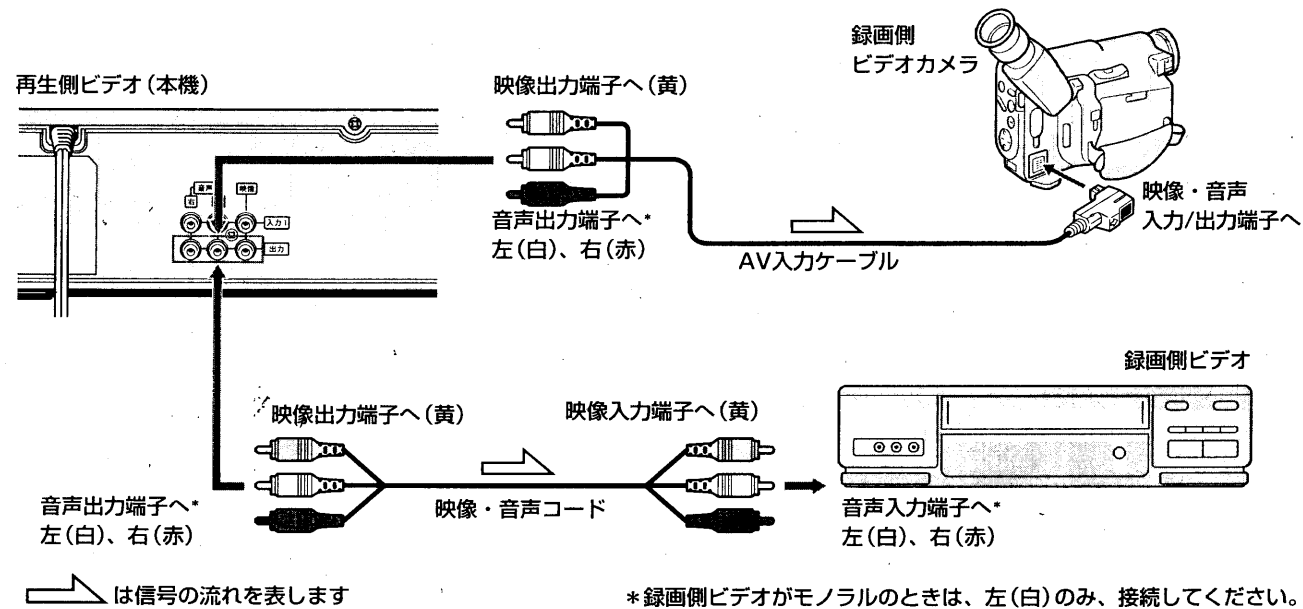

ダビングする

- (録画側で)入力切換で「外部入力」を選ぶ

- (本機で)OSD表示モードを「切」にする

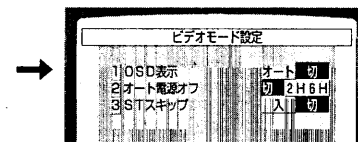

設定のしかたは、⑦ページ「画面表示を入/切る」をご覧ください。

- (本機で)再生ボタンを押す



- (録画側で)録画を始める

おしらせ

- 画質を重視するときは、録画側ビデオの録画モードを「標準」にすることをおすすめします。
- 録画側ビデオにテレビをつなぐと、ダビングの画像を確かめることができます。

ステレオから音声を録音する(オーディオ録音)……

ビデオをステレオのテーブデッキの代わりに使って、音声を録音することができます。

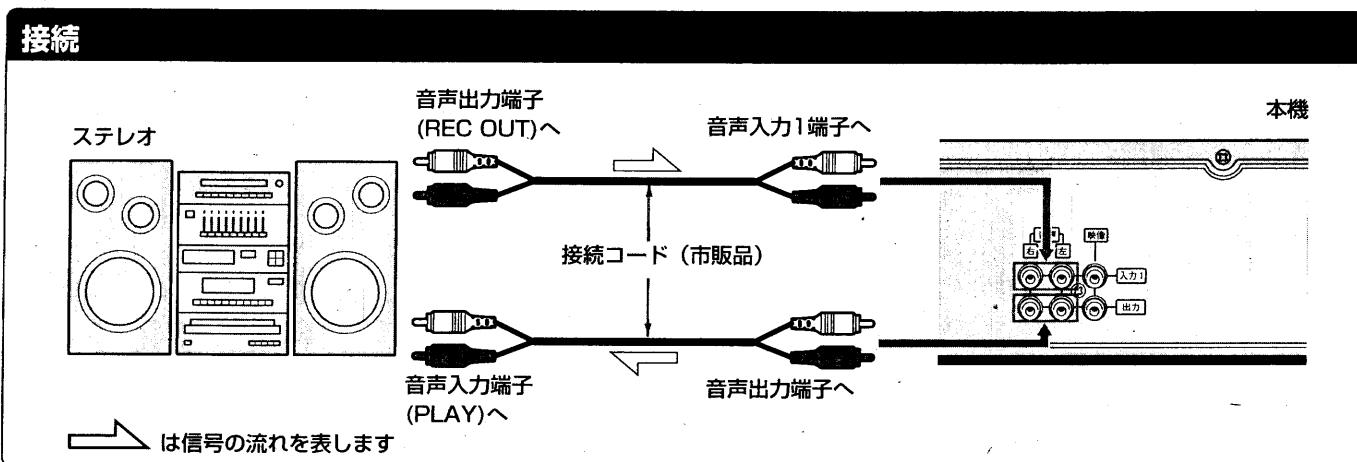

オーディオ録音する

- 1 (本機で) リモコンの入力切換ボタンを押して「L1」を表示させる

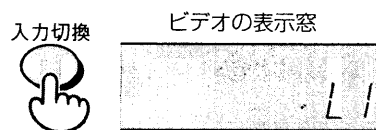

ボタンを押すごとにチャンネル番号→L1→L2→チャンネル番号と切り換わります。

- 2 (本機で) 録画/クイックタイマーボタンを押す



録音が始まります。
Hi-Fi サウンドとノーマルサウンドの両方が録音されます。

おしらせ

録音した音声を聞くとき

- ステレオの入力切換を「音声入力」にして、テープを再生します。
- リモコンの音声切換ボタンでHi-Fiサウンドとノーマルサウンドを選ぶことができます(27ページ参照)。

デジタルCS放送を録画する……

デジタルCSチューナーをつなぐと、デジタルCS放送を録画することができます。

デジタルCS放送を録画する前に、デジタルCSチューナーとの接続を確認してください。(17ページ参照)

重要

- デジタルCSチューナーの映像・音声出力をビデオの外部入力1「L1」に接続しておいてください。
- 録画するときは、つめの折れていないテープを入れてください。
- ご使用のデジタルCSチューナーとの組み合わせにより、CS予約機能が動かないことがあります。

デジタルCS放送を見る・録画する

- 1 ビデオの電源を入れ、入力切換ボタンを押して「L1」を表示させる

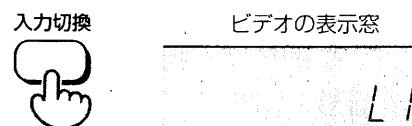

- 2 デジタルCSチューナーの電源を入れ、チャンネルを選ぶ

デジタルCS放送のチャンネルが映ります。

- 3 録画するときはビデオの録画ボタンを押す



デジタルCS放送をタイマー録画する

- 1 デジタルCSチューナーでタイマー予約の設定をして、予約の待機状態にする

- 2 ビデオ本体前面のCS予約ボタンを、約2秒間押す

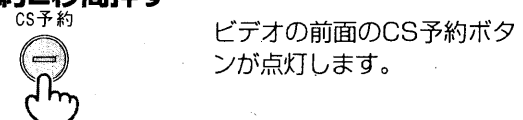

- 3 ビデオの電源を切る

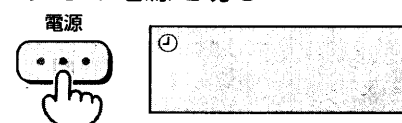

ビデオ前面のタイマー表示が点灯し、ビデオの表示窓に「①」(タイマー録画表示)が出ます。

開始時刻になると、デジタルCSチューナーが予約していた番組を受信し、ビデオの電源が入り、録画が始まります。

ビデオの表示窓

ビデオの表示窓に「CS」と出ます。

終了時刻になると、デジタルCSチューナーの電源が切れて、ビデオの録画が停止し、電源が切れます。

おしらせ

- ビデオをデジタルCS放送の予約の待機状態にしているときには、デジタルCSチューナーの電源を入れなくても大丈夫です。デジタルCSチューナーの電源を入れると、自動的にビデオの録画が始まってしまいます。もし誤ってデジタルCSチューナーの電源を入れてしまった場合は、ビデオ本体前面のCS予約ボタンを約2秒間押してください。
- デジタルCS放送の予約を解除したいときはビデオ本体前面のCS予約ボタンを約2秒間押してください。または、テープを取り出してもデジタルCS放送タイマー予約が解除されます。
- デジタルCS放送の予約と他の予約が重なったときは先の予約が優先して録画されます。
- デジタルCSチューナーの電源の入るタイミングにより、ビデオの録画開始が遅れて、番組の最初の部分が録画されません。
- デジタルCSチューナーの取扱説明書もよくお読みください。

【デジタルCS放送タイマー予約のしくみ】

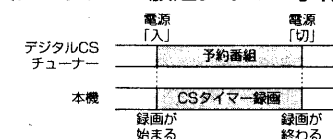

【予約の優先順位】

例1: デジタルCSタイマー予約が優先されます。デジタルCSタイマー予約が最後まで録画されたあと、ビデオ本体の予約が途中から録画されます。

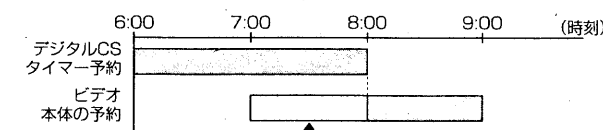

例2: ビデオ本体の予約が優先されます。ビデオ本体の予約が最後まで録画されたあと、デジタルCSタイマー予約が途中から録画されます。

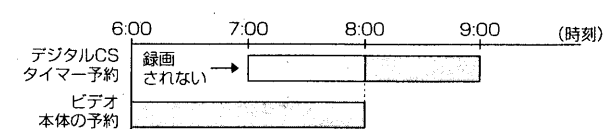

タイマー録画予約の前に……………

タイマー録画予約をしておく、指定した時刻に自動的に録画が始まり、自動的に終了します。
8番組まで予約することができます。毎日のドラマや、毎週1回の映画も予約することができます。

本機でできるタイマー録画予約の方法

次の3とおりの方法で予約できます。

| | |
|---------------------------------|--|
| テレビの画面で Gコード予約する (45ページ) | テレビ画面に表示される「Gコード予約設定」画面に従って、新聞や雑誌などのテレビ欄に掲載されているGコード予約番号を入力するだけで、簡単に予約ができます。 |
| ビデオの表示窓で Gコード予約する (50ページ) | ビデオの表示窓にGコード予約番号を入力して予約する簡易予約方法です。ビデオやテレビの電源を入れずに予約ができます。 |
| リモコン予約する (52ページ) | テレビ画面に表示される「タイマー録画面」に従って、開始時刻や終了時刻、チャンネル、日付を入力して予約する方法です。Gコード予約番号がわからない場合などにご利用ください。 |

Gコードシステムについて

- このビデオは、現在掲載されているGコード、および将来このコードを応用したサービス(Gコード・インフォ)にも対応しています。
- Gコードはジェムスター社の登録商標です。
- Gコードシステムはジェムスター社のライセンスに基づいて生産しております。

Gコードの掲載例

| | | | |
|---|----|---|--------|
| 4 | 00 | 昼下がりのサスペンス 「乱心」[再] | 458182 |
| | 55 | 楽しいクッキング | 83521 |
| 5 | 00 | ぼくの旅日記[再] | サン |
| | 30 | ゴの海から(前) | 347 |
| | | 鉄腕アトム[再] | 80057 |
| 6 | 00 | イブニングニュース 円高への軌跡 世界の街から「パリ」 明日をになう人々ほか | 2434 |

Gコード
80057

Gコード予約する……………

タイマー録画予約をしておく、指定した時刻に自動的に録画が始まり、自動的に終了します。
Gコード予約は、新聞や雑誌などのテレビ欄に掲載されているGコード予約番号をリモコンに入力するだけで、簡単に録画予約ができます。現在より1カ月先までの番組を予約することができます。

重要

- ビデオの時計が正しく合っていないと正しく録画されません。予約の前に時計が正しく合っているか確認してください(時計の合わせかたは84ページ参照)

おしらせ

付属のリモコンは当社製ビデオ専用です。当社製以外のGコード対応の機器には使えません。

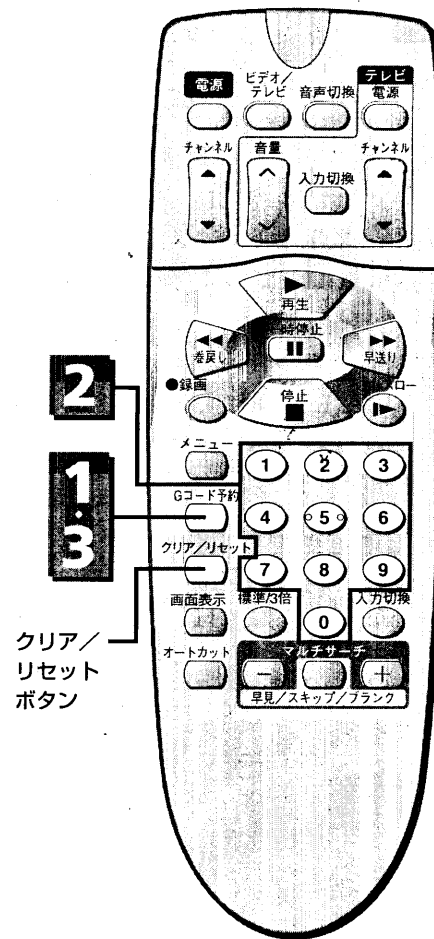

- テレビの電源を入れる
- テレビの入力切替を「ビデオ」にする
(またはビデオチャンネル1または2を選ぶ)

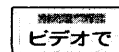

- 「つめ」の折れていないテープを入れる

テレビの画面でGコード予約する (Gコード画面予約)

1 Gコード予約ボタンを押す

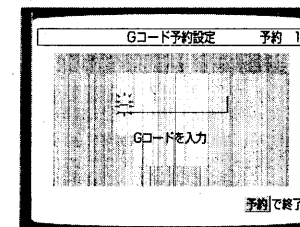

- 「Gコード予約設定」画面がテレビに出ます。
- 時計を合わせていないと、時計合わせの画面が出ます。
- すでに8つの番組が予約されていると、ビデオの表示窓に「FULL」が出ます。

2 Gコード予約番号を入力する

例えば、Gコード予約番号「69621」を入力します。

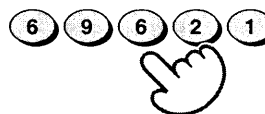

- 数字を間違えたときは、クリア/リセットボタンを繰り返し押し、間違えたところまで数字を消して、入れ直してください。

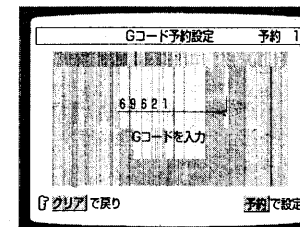

3 Gコード予約ボタンを押す

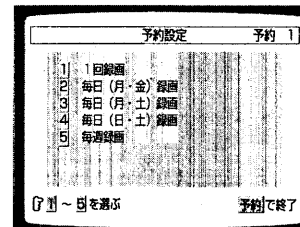

- 「予約設定」の画面が出ます。
- 「Gコードを確認」が表示されたときは10秒後に1の画面に戻ります。テレビ欄などのGコード予約番号をもう一度確認して、やり直してください。
- 「Gコードを確認」が表示されているときGコードボタンを押すと1の画面に戻ります。

タイマー録画

重要

タイマー録画の開始時刻になってもビデオの電源が入っていると、タイマー録画されません。電源を切ってください。

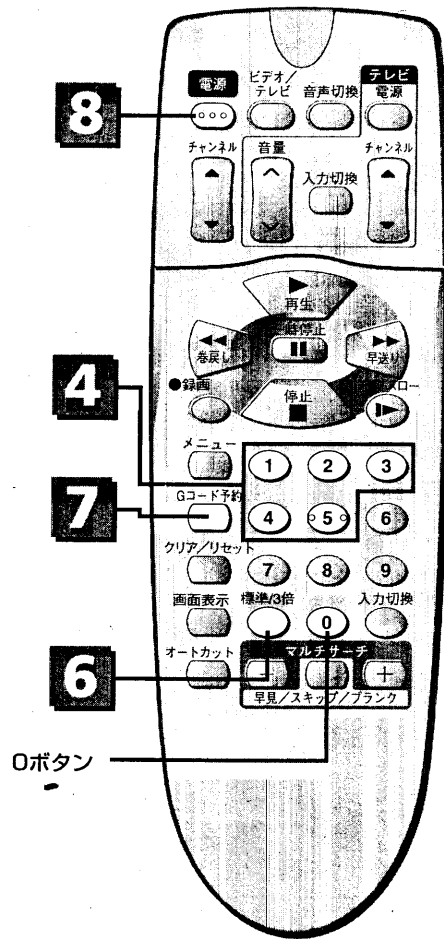

4 1~5のボタンを押して録画の種類を選ぶ

1 1回録画 → 1ボタン
 月～金まで毎日録画 → 2ボタン
 月～土まで毎日録画 → 3ボタン
 日～土まで毎日録画 → 4ボタン
 同じ曜日に毎週録画 → 5ボタン

左の操作は「1回録画」を選ぶ例です。
 予約内容が画面に出ます。

5 画面に表示された予約内容を確認する

Gコード予約番号の入力をまちがえて予約をやり直すときは、「0」ボタンを押して45ページの1からやり直してください。録画したいチャンネル、開始時刻、終了時刻が違っているときは48、49ページを参照し、予約内容を修正してから予約を終了してください。

6 録画モードを合わせる

ボタンを押すたびに左のように切り換わります。「オート」にすると、テープの残量に応じて録画モードが自動的に切り換わります（詳しくは56ページ「録画モードをオートに合わせたとき」）。

標準 → 3倍 → オート

おしらせ

途中でGコード予約をやめるとき
 • Gコード予約ボタンを1回または2回押してください。
 予約内容について
 • 番組により、録画時間が実際より長め、または短めに設定されることがあります。
 • 放送が終了した番組のGコード予約番号を入力すると、まったく違った予約内容か、または「Gコードを確認」が表示されます。

7 Gコード予約ボタンを押す

Gコード予約

「予約設定終了」の表示が数秒間現れます。
 続けて別の番組を予約するときは、1～7を繰り返します。

8 ビデオの電源を切る

電源

ビデオ前面のタイマー表示が点灯し、ビデオの表示窓に「①」（タイマー録画表示）が出ます。
 テープが入っていないとタイマー表示と「①」（タイマー録画表示）が点滅してお知らせします。

開始時刻になると自動的に録画が始まり、終了時刻になると自動的に電源が切れます。

おしらせ

タイマー録画予約をしたあと、ビデオを使いたいとき
 • ビデオの電源を入ると、再生や録画をすることができます。使い終わったあとは、ビデオの電源を切ってください。
 「つめ」の折れたテープを入れたとき
 • ビデオの電源を切ると「つめ」の折れたテープは自動的に出てきます。「つめ」の折れていないテープを入れてから、もう一度電源を切ってください。
 オートカット機能について
 • CMをカットしながら番組を録画することができます（55ページ参照）。
 タイマー録画を途中でやめるとき
 • 電源ボタンを押したあと、10秒以内に停止ボタンを押してください。

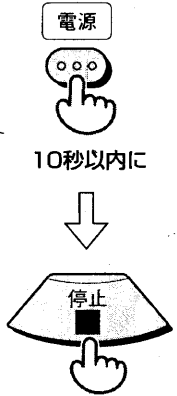

画面に表示されている曜日以外の毎週同じ曜日に録画するには
 • 48、49ページを参照して希望の曜日になるように、日にちを合わせてください。

タイマー録画

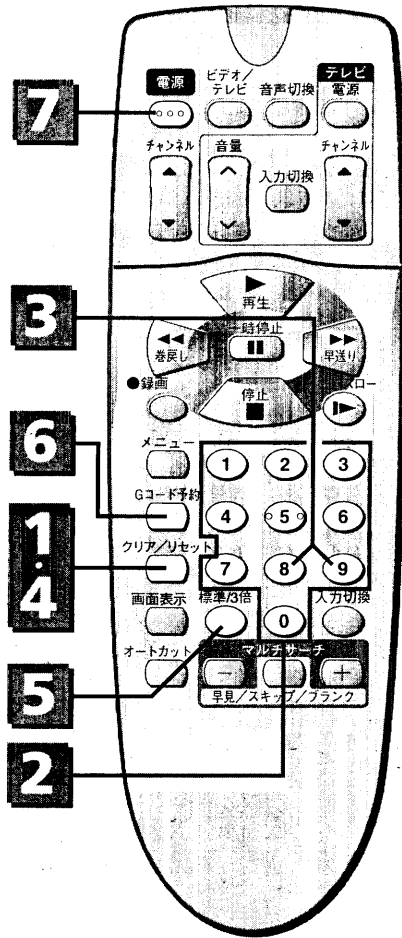

チャンネル、開始時刻、終了時刻を修正する

開始・終了時刻は合っているのにチャンネルが違っていることがあります。これは、各地のテレビ局の番組編成によるものです(たとえば26チャンネルの番組をGコード予約したら、1チャンネルが表示されたなど)。また、一部の地域では、異なる放送局の番組に同じGコード予約番号が掲載されている場合があります(たとえば、静岡県の一部の地域で、テレビ静岡と中京テレビの番組が同じGコード予約番号で掲載されることがあります)。

おしらせ 46ページの で、26チャンネルを予約したはずなのに1チャンネルが表示されたとき(1チャンネルから26チャンネルに修正したい)

1 クリア/リセットボタンを繰り返し押し、修正する部分を点滅させる

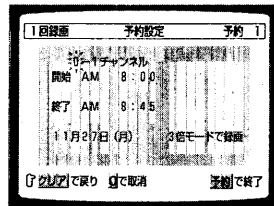

開始時刻や終了時刻を修正したいときも、同様に修正する部分を点滅させます。

例：チャンネルの10桁の0を点滅させる

2 0~9ボタンを押してチャンネルを修正する

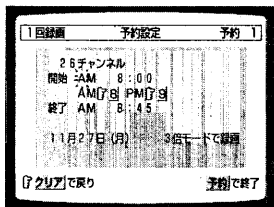
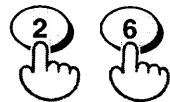

例：チャンネルを26に修正

- 修正したチャンネルはビデオに記憶されます。予約のたびにチャンネルを合わせ直す必要はありません。
- 外部機器からタイマー録画するときは、入力切替ボタンを押して、チャンネル番号の代わりに「L1」または「L2」を出してください。

3 8か9ボタンを押して午前か午後を選ぶ

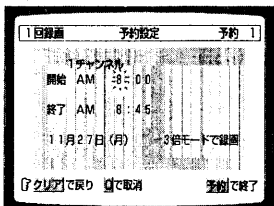

この例の場合は、8ボタンを押して午前(AM)を選びます。

4 クリア/リセットボタンを押して録画モードを点滅させる

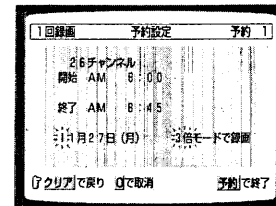

5 録画モードを合わせる

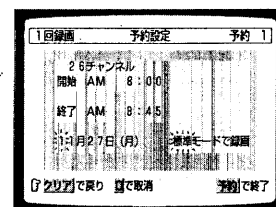
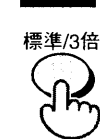

- ボタンを押すたびに標準→3倍→オートに切り換わります。
- 「オート」にすると、テープの残りに応じて録画モードが切り換わります(詳しくは56ページ「録画モードをオートに合わせたとき」)。

6 Gコード予約ボタンを押す

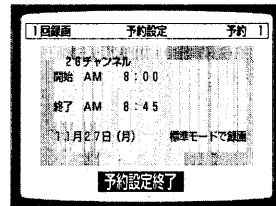

- 「予約設定終了」の表示が数秒間出ます。
- 続けて別の番組を予約するときは、45～47ページの1～7を繰り返してください。

7 ビデオの電源を切る

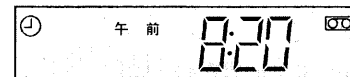

開始時刻になると自動的に録画が始まり、終了時刻になると自動的に電源が切れます。

おしらせ

タイマー録画予約したあと、ビデオを使いたいとき

- ビデオの電源を入れると、再生や録画をすることができます。使い終わったあとは、ビデオの電源を切ってください。

「つめ」の折れたテープを入れたとき

- ビデオの電源を切ると「つめ」の折れたテープは自動的に出てきます。「つめ」の折れていないテープを入れてから、もう一度電源を切ってください。

オートカット機能について

- CMをカットしながら番組を録画することができます(55ページ参照)。
- タイマー録画を途中でやめるとき
- 電源ボタンを押したあと、10秒以内に停止ボタンを押してください。



10秒以内に

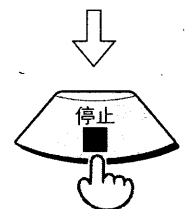

重要

- ビデオの時計が正しく合っていないと正しく録画されません。予約の前に時計が正しく合っているか確認してください。(時計の合わせかたは④ページ参照)
- Gコード表示窓予約では1回録画のみ予約できます。毎日・毎週録画は予約できません。
- 予約内容が表示窓に出ていてすべてが点滅しているときに操作を15秒以上中断すると、予約は自動的に設定されず。

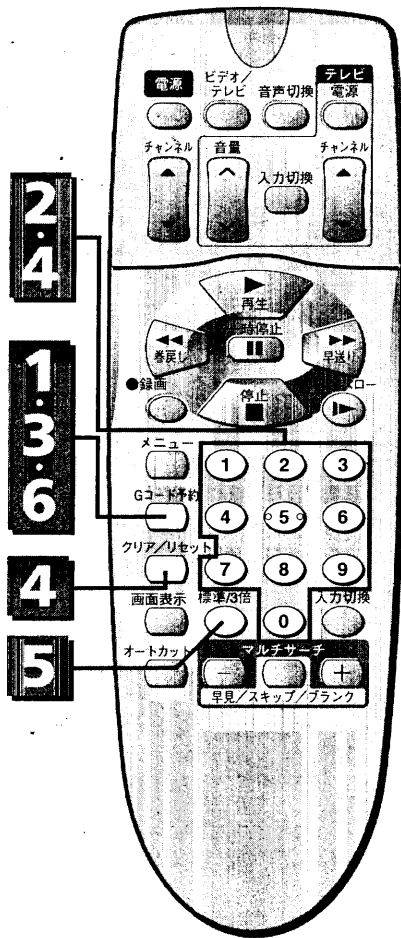

- ビデオで
- 「つめ」の折れていないテープを入れる
 - ビデオの電源は切っておく

ビデオの表示窓でGコード予約する (Gコード表示窓予約)

1 Gコード予約ボタンを押す

Gコード予約

ビデオの表示窓

- 時計表示が左の表示に切り換わります。
- 時計を合わせてないとGコード予約できません。
- すでに8つの番組が予約されていると、ビデオの表示窓に「FULL」が出ます。

2 Gコード予約番号を入力する

例えば、Gコード予約番号「69621」を入力します

入力する数字を間違えたときは、クリア/リセットボタンを繰り返し押して、間違えたところまで数字を消して、入れ直してください。

3 Gコード予約ボタンを押す

Gコード予約

録画モード

録画時間 録画チャンネル

- 開始時刻、チャンネル、録画モードが表示され、点滅します。予約内容を確認してください。
- 「Err」が表示されたら、テレビ欄などのGコード予約番号をもう一度確認して、やり直してください。

おしらせ

- 途中でGコード予約をやめるとき
- 電源ボタンを押して、ビデオの電源を入れてください。
- 予約内容について
- 番組により、録画時間が実際より長め、または短めに設定されることがあります。
 - 放送が終了した番組のGコード予約番号を入力すると、まったく違った予約内容か、または「Err」が表示されます。

- 終了時刻と録画日は表示されませんので確認できません。
- 開始時刻と終了時刻は変更できません。予約表示が点滅しているあいだ(15秒)に電源を入れると、予約は取り消されます。

重要

タイマー録画の開始時刻になってもビデオの電源が入っていると、タイマー録画されません。電源を切ってください。

4 チャンネルが違っているときは、修正する

クリア/リセット

例：チャンネルを26に修正

- クリア/リセットボタンを押してチャンネルの表示を点滅させてから、数字ボタンで修正してください。
- 外部機器からタイマー録画するときは、入力切換ボタンを押して、チャンネル番号の代わりに「L1」または「L2」を出してください。

5 録画モードを合わせる

標準/3倍

標準→3倍→表示なし(オート)

- ボタンを押すたびに左のように切り換わります。「表示なし(オート)」にすると、テープの残量に応じて録画モードが自動的に切り換わります(詳しくは⑥ページ「録画モードを「オート」に合わせたとき」)。

6 Gコード予約ボタンを押す

Gコード予約

- ビデオ前面のタイマー表示が点灯し、ビデオ表示窓に「①」(タイマー録画表示)が出ます。
- テープが入っていないとタイマー表示と「①」(タイマー録画表示)が点滅してお知らせします。

開始時刻になると自動的に録画が始まり、終了時刻になると自動的に電源が切れます。

おしらせ

- タイマー録画予約したあと、ビデオを使いたいとき
- ビデオの電源を入れると、再生や録画をすることができます。使い終わったあとは、ビデオの電源を切ってください。
- 「つめ」の折れたテープを入れたとき
- ビデオの電源を切ると「つめ」の折れたテープは自動的に出てきます。「つめ」の折れていないテープを入れてから、もう一度電源を切ってください。
- オートカット機能について
- CMをカットしながら番組を録画することができます(⑤ページ参照)。
- タイマー録画を途中でやめるとき
- 電源ボタンを押したあと、10秒以内に停止ボタンを押してください。

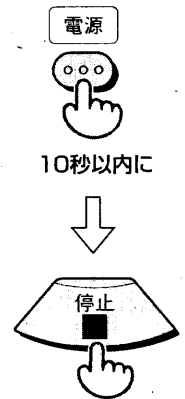

タイマー予約する(画面予約)

録画したいチャンネル、開始・終了時刻、開始日などをリモコンで予約します。
Gコード予約番号がわからない場合などにご利用ください。現在より1年先までの番組を予約することができます。

重要

- ビデオの時計が正しく合っていないと正しく録画されません。予約の前に時計が正しく合っているか確認してください(時計の合わせかたは64ページ参照)。

たしえは 4チャンネルを、午後9時00分から午後10時55分まで、11月6日に、3倍モードで録画するとき

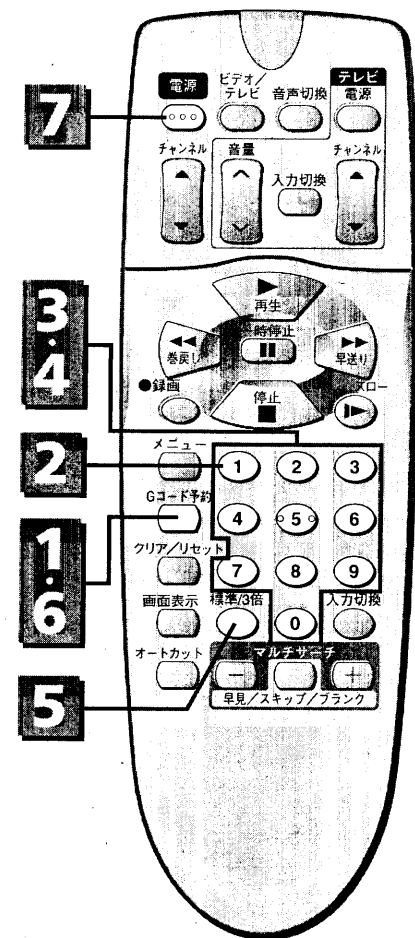

- テレビで**
- テレビの電源を入れる
 - テレビの入力切換を「ビデオ」にする(またはビデオチャンネル1または2を選ぶ)
- ビデオで**
- 「つめ」の折れていないテープを入れる

1 Gコード予約ボタンを2回押す

Gコード予約

- 「予約設定」の画面が現れます。
- 時計を合わせていないと、時計合わせの画面が現れます。
- すでに8つの番組が予約されていると、ビデオの表示窓に「FULL」が現れます。

2 1~5のボタンを押して録画の種類を選ぶ

| | |
|-----------|--------|
| 1回録画 | → 1ボタン |
| 月~金まで毎日録画 | → 2ボタン |
| 月~土まで毎日録画 | → 3ボタン |
| 日~土まで毎日録画 | → 4ボタン |
| 同じ曜日に毎週録画 | → 5ボタン |

左の操作は「1回録画」を選ぶ例です。

3 録画したいチャンネルを合わせる

0 4

- ひとけたのチャンネルを合わせるときは、初めに0ボタンを押してください。
- 外部機器からタイマー録画するとき、入力切換ボタンを押してチャンネル番号の代わりに「L1」または「L2」を表示させてください。

おしらせ

予約している途中で修正するとき

- クリア/リセットボタンを繰り返し押し、修正したいところまで点滅を戻して行ってください。

途中で予約をやめるとき

- Gコード予約ボタンを押してください。

重要

タイマー録画の開始時刻になってもビデオの電源が入っていると、タイマー録画されません。電源を切ってください。

4 開始時刻、終了時刻、日にちの順に合わせる

9 (午後)

0 9 0 0 (時) (分)

1 0 5 9 5 5 (時) (分)

1 1 0 6 (月) (日)

- 開始時刻は、午前(AM)は8ボタン、午後(PM)は9ボタンを押して選びます。終了時刻のAM/PMは自動的に表示されます。
- 昼の12時は「PM00:00」、夜の12時は「AM00:00」に合わせます。
- 日にちを合わせると曜日は自動的に表示されます。

5 録画モードを合わせる

標準/3倍

標準-3倍-オート

- ボタンを押すたびに標準→3倍→オートに切り換わります。
- 「オート」にすると、テープの残りに応じて録画モードが自動的に切り換わります(66ページ「録画モードを「オート」に合わせたとき」参照)。

6 Gコード予約ボタンを押す

Gコード予約

予約設定終了

- 「予約設定終了」の表示が数秒間現れます。
- 続けて別の番組を予約するときは、1~6を繰り返します。

7 ビデオの電源を切る

電源

午前 8:20

- ビデオ前面のタイマー表示が点灯し、ビデオの表示窓に「@」(タイマー録画表示)が出ます。
- テープが入っていないと、タイマー表示と「@」(タイマー録画表示)が点滅してお知らせします。

開始時刻になると自動的に録画が始まり、終了時刻になると自動的に電源が切れます。

おしらせ

タイマー録画予約したあと、ビデオを使いたいとき

- ビデオの電源を入れると、再生や録画をすることができます。
- 使い終わったあとは、ビデオの電源を切ってください。

「つめ」の折れたテープを入れたとき

- ビデオの電源を切ると「つめ」の折れたテープは自動的に出てきます。
- 「つめ」の折れていないテープを入れてから、もう一度電源を切ってください。

オートカット機能について

- CMをカットしながら番組を録画することができます(65ページ参照)。

タイマー録画を途中でやめるとき

- 電源ボタンを押したあと、10秒以内に停止ボタンを押してください。

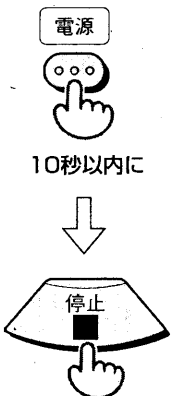

画面に表示されている曜日以外の毎週同じ曜日に録画するには

- 48、49ページを参照して希望の曜日になるように、日にちを合わせてください。

タイマー録画

予約の確認・取り消しをする……

Gコード予約した内容も、リモコン予約した内容も次の方法で確かめたり、取り消したりできます。

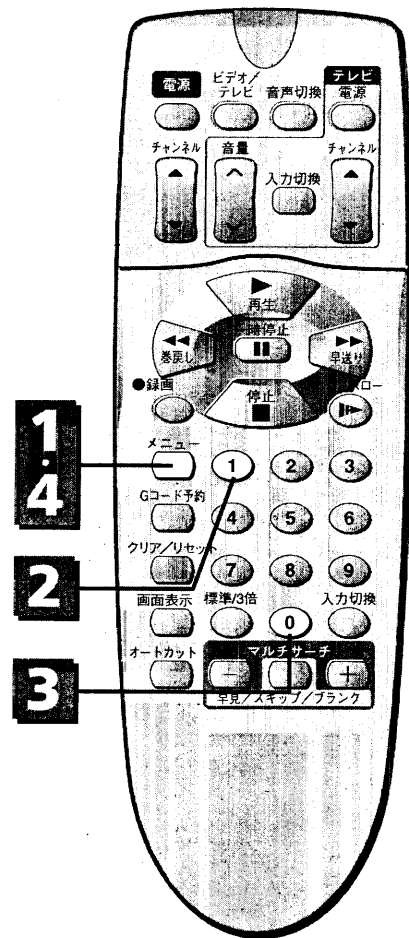

- テレビで**
 - テレビの電源を入れる
 - テレビの入力切換を「ビデオ」にする(または、ビデオチャンネル1または2を選ぶ)
- ビデオで**
 - ビデオの電源を入れる

1 **メニューボタンを押す**

メニュー画面が出ます。

2 **1ボタンを押す**

予約内容が出ます(予約が1つもないときは画面は切り換わりません)。
 続けて別の予約内容を見たいときは、1ボタンを繰り返し押してください。

おしらせ

- メニュー画面や予約内容の画面は、約1分たつと自動的に元の画面に戻ります。

3 **予約を取り消したいときは、0ボタンを押す**

次の予約内容またはメニュー画面に切り換わります。
 続けて別の予約も取り消したいときは、2、3を繰り返してください。

4 **確認・取り消しが終わったら、メニューボタンを押す**

元の画面に戻ります。

予約した番組のCMをカットする……

重要

予約した番組がステレオ放送のときは、番組もCMもカットされ何も録画されません。ステレオ放送の番組を予約するときは、オートカット機能を使わないでください。

- テレビで**
 - テレビの電源を入れる
 - テレビの入力切換を「ビデオ」にする(または、ビデオチャンネル1または2を選ぶ)
- ビデオで**
 - ビデオの電源を入れる

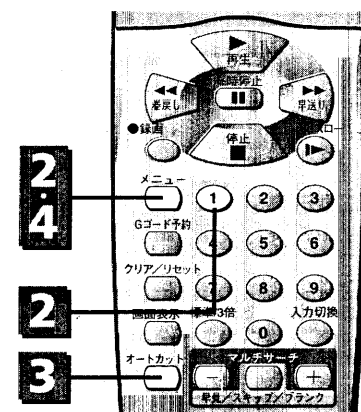

1 **タイマー録画予約する**

45～53ページの操作をしてタイマー録画予約をしてください。

2 **メニュー画面を出し「1 予約の確認/取消」を選ぶ**

予約内容が出ます。

3 **オートカットボタンを押して「オートカット」を出す**

続けて別の番組もCMカットして録画したいときは、1ボタンを押して別の予約内容を出してからオートカットボタンを押して「オートカット」を出してください。

おしらせ

- オートカット機能を解除するには、解除したい内容を選んでからオートカットボタンを押して✂マークを消してください。

4 **メニューボタンを押す**

元の画面に戻ります。

おしらせ

録画が始まってから、オートカット機能を解除するには
 ・電源ボタンを押したあと、10秒以内に停止ボタンを押してください。録画が終了し、オートカット機能が解除されます。

タイマー予約・録画のご注意

Gコード予約とリモコン予約に共通の内容です。

■ Gコード表示窓予約中に、ビデオの表示窓に「Err」が出たとき

Gコード予約番号が間違っています。Gコード予約番号を確認してください。

■ Gコード予約またはタイマー予約中に、ビデオの表示窓に「FULL」が出たとき

すでに8つの番組が予約されていますので、予約はできません。不要な予約を取り消してください(54ページ参照)。

■ タイマー録画中のボタン操作

一時停止や、録画モードの変更などのボタン操作はできません。

■ 60分以上の停電があったとき

ビデオの表示窓が「---:---」に変わり、時計と予約内容が消えてしまいます。時計合わせと予約をやり直してください(時計合わせは64ページ、予約は45~53ページ参照)。

■ 予約内容が重なったとき

先に始まった番組が最後まで録画されたあと、次の番組が途中から録画されます。

(時刻) 6:00 7:00 8:00 9:00 10:00

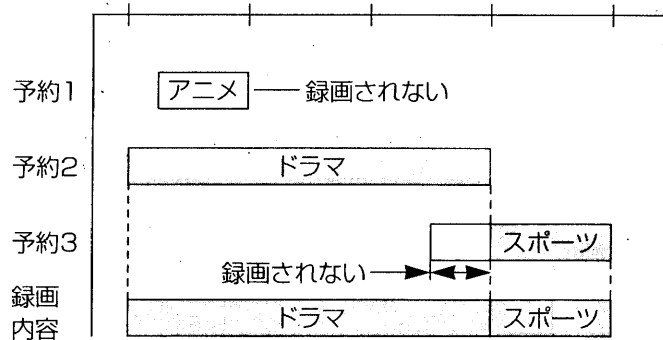

■ タイマー録画中にテープがなくなったとき

自動的にビデオの電源が切れ、テープがビデオから出てきます。

■ 日立製の他のビデオのリモコンを使うとき

時計表示窓付きリモコンは、リモコンの予約内容をそのまま本機に転送することができます。予約を転送すると、表示窓に「PROG」が出ます。

■ タイマー録画予約後、電源を切り忘れたとき

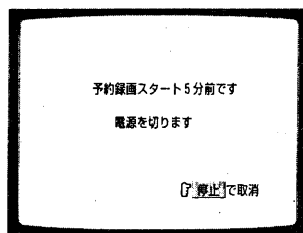

ビデオの電源が「入」になっていると、タイマー録画開始5分前に、ご覧になっているテレビ画面に上の警告表示が現れ、ビデオの電源が自動的に切れます。テレビ番組を続けて見る場合は、上の画面が表示中に停止ボタンを押して下さい。

■ 録画モードを「オート」に合わせたとき

テープの残り時間に応じて自動的に録画モードが切り換わります。

- ・「標準」で録画を始めて、途中でテープがなくなりそうになると録画モードを自動的に「3倍」に切り換えます。
- ・最初から「3倍」で録画を始めても、テープの残り時間が足りないときは、最後まで録画されません。
- ・録画モードの切り換わった部分を再生すると、画像が乱れます。
- ・2つ以上の番組を「オート」でタイマー録画予約すると、テープの残り時間と番組の録画時間によっては、2つ目以降の番組が録画されないことがあります。たとえば、T-120のテープの巻始めから、1つ目の2時間番組を「オート」でタイマー録画予約すると「標準」で2時間(最後の約5分は「3倍」)録画されます。このため、2つ目以降の番組は録画されません。

■ ケーブルテレビのBS放送番組をGコード予約するとき

予約設定画面に「L1」表示が自動的に出ます。このときは、クリア/リセットボタンを押して「L1」表示を点滅させたあと、ケーブルチャンネルに合わせてください。

■ ケーブルテレビを使用しながらUHF放送をタイマー録画するとき

「CATV」の設定が「入」になっているとき、UHF放送の番組をタイマー録画するときは、UHF放送のチャンネルを変更し、その変更したチャンネル番号を予約してください(60ページ参照)。

画面表示を見る

テレビ画面にビデオの動作状態や、チャンネル、時計、テープの走行経過時間などを表示することができます。

テレビ画面表示

「ビデオモード設定」で「OSD表示」を「オート」に設定していると、ビデオを操作するたびに、下の表示がテレビの画面に約8秒間出ます。

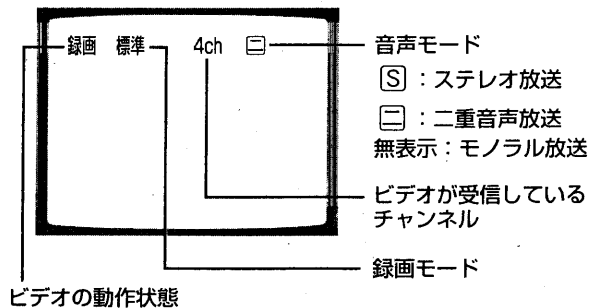

画面表示を入/切する

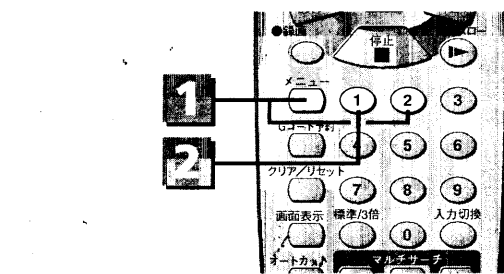

1 メニュー画面を出し「ビデオモード設定」を選ぶ



2 1ボタンを押して「オート」または「切」にする

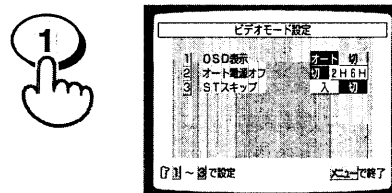

「切」にするとビデオを操作しても、テレビ画面に動作表示などは出ません。ただし、画面表示ボタンやメニューボタンを押したときやオートカット機能などをお使いのときは、表示が出ます。

時計、経過時間、テープの残り時間を切り換える

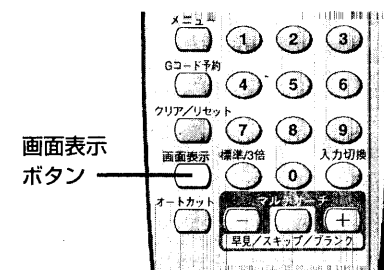

画面表示ボタンを押す



画面表示が出ている間にボタンを押すと、ビデオの表示窓も同時に切り換わります。

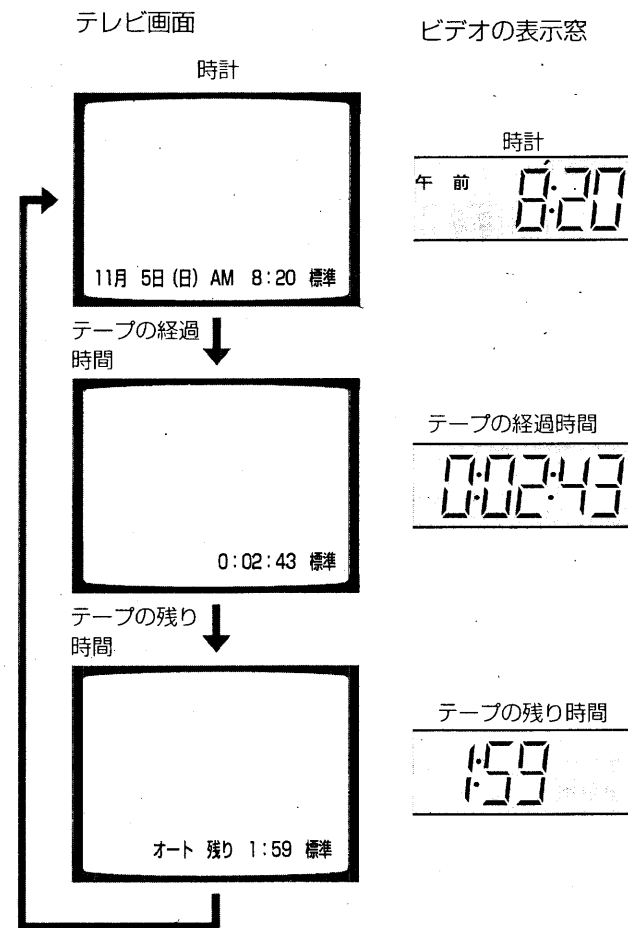

お知らせ

- ・時計が表示されているときにテープを再生/録画/早送り/巻戻しを行うと、自動的にテープの経過時間に切り換わります。
- ・時計またはテープの残り時間に切り換えるときは、画面表示ボタンを押してください。

便利な使いかた

残り時間・経過時間を表示する……

テープの走行中、テープの残り時間を「時・分」で表示できます。また、走行の経過時間を「時・分・秒」で表示することもできます。

重要

テープの残り時間は、録画や再生を始めて約2分後に表示されます。テープが動き始めてしばらくは、「— : —」の表示が出ます。

テープの残り時間を表示する

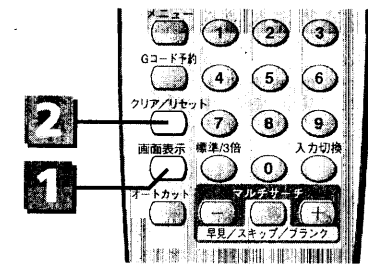

1 画面表示ボタンを押して、残り時間を出す

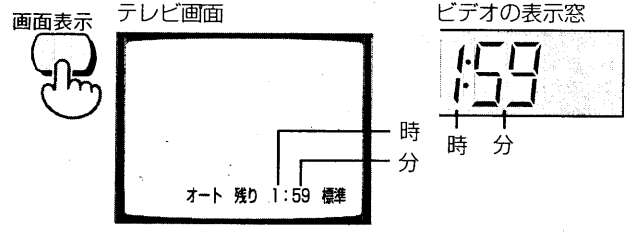

テープを入れたばかりのときは、「— : —」が表示されます。再生または録画を始めると、約2分後に残り時間が表示されます。

2 クリア/リセットボタンを押して、テープの長さを選ぶ

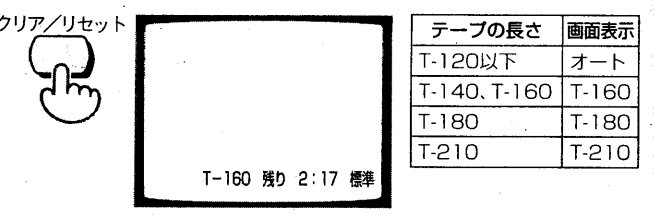

- テープの長さに合わせて表示を選んでください。これで正しい残り時間が表示されます。
- 画面表示が「オート」のときは、ビデオの表示窓にテープの長さは出ません。

おしらせ

テープの残り時間の表示について

- 何も録画していないテープやT-30/60/90/120/140/160/180/210以外のテープでは、残り時間が正しく表示されません。
- 早送りや巻戻しのときは、テレビ画面に正しく表示が出ません。

経過時間を表示する

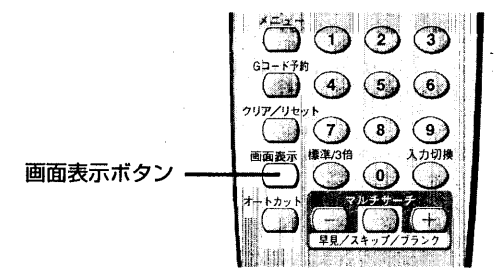

画面表示ボタンを押して、テープの走行経過時間を表示する

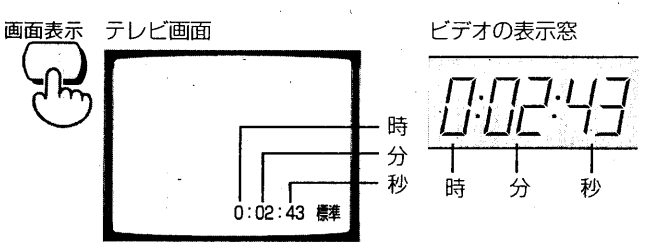

おしらせ

経過時間の表示について

- テープを取り出すと、自動的に時計表示に戻ります。
- 経過時間は、テープに何も録画されていない部分では動作しません。このときテープ再生すると、ビデオの表示窓の秒の数字の位置に「7」が表示され、と表示されます。
- 録画または再生中に、クリア/リセットボタンを押すと、経過時間が「0:00:00」になります。録画や再生が終わってから、見たい場面を探すとき便利です。

ビデオの機能を画面で選ぶ (お好みセレクト) ……

ビデオの動作や機能を、お好みに合わせて選ぶことができます。

- テレビで
 - テレビの電源を入れる
 - テレビの入力切替を「ビデオ」にする (または、ビデオチャンネル1または2を選ぶ)
- ビデオで
 - ビデオの電源を入れる

3 合わせたい項目の番号(1~3ボタン)を押して設定を変える

STスキップの設定を変えたいときは

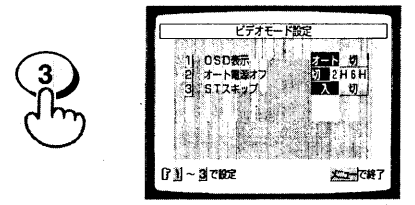

• 文字が白く出ている表示が現在の設定です。3ボタンを押すたびに設定が変わります。

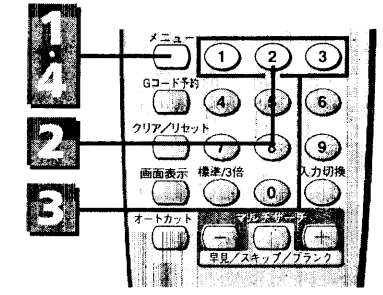

1 メニューボタンを押す

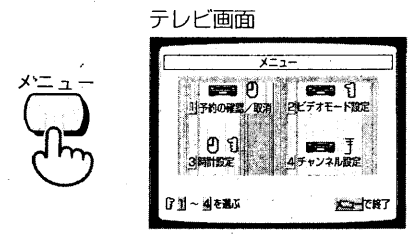

メニュー画面が出ます。

2 2ボタンを押す

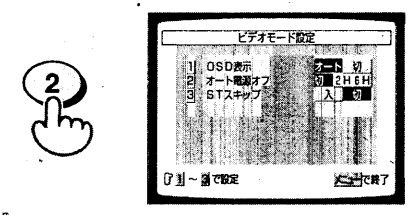

- お好みセレクト (ビデオモード設定) の画面が出ます。
- 各項目の説明は、右段をご覧ください。

おしらせ

- メニュー画面やお好みセレクトの画面は、約1分たつと自動的に元の画面に戻ります。
- 工場出荷時は 2 の画面に合わせてあります。

4 メニューボタンを押す

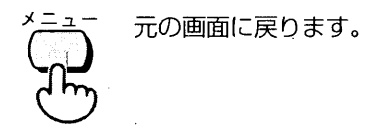

元の画面に戻ります。

「ビデオモード設定」画面の説明

| OSD表示 | オート | または 切 |
|-------|---|-------|
| オート | ビデオを操作するたびに動作表示などがテレビ画面に出ます。 • 詳しくは 57 ページ「画面表示を入/切する」をご覧ください。 | |
| 切 | ビデオを操作しても、テレビ画面に動作表示などは出ません。ただし、画面表示ボタンやメニューボタンを押したとき、またはオートカット機能などをお使いのときは、表示が出ます。 | |

オート電源オフ 切 または 2H または 6H

| | |
|----|--|
| 切 | オート電源オフ機能は動きません。 |
| 2H | ビデオの電源を入れたまま何も操作しないと、2時間後に自動的に電源が切れます。 • 詳しくは 24 ページ「ビデオの電源を自動的に切る」をご覧ください。 |
| 6H | ビデオの電源を入れたまま何も操作しないと、6時間後に自動的に電源が切れます。 |

STスキップ 入 または 切

| | |
|---|--|
| 入 | 録画したテープを再生すると、CMの部分を自動的にスキップ (早送り再生) します。テレビ画面に「[S] スキップ」と数秒間表示されます。 |
| 切 | STスキップ機能は動きません。 |

便利な使いかた

リモコンで他社のテレビを操作する……

本機のリモコンで、日立製以外にも他社10社のテレビを操作できます。使い始めるとき、次のようにテレビコードを設定してください。

操作するたびに設定し直す必要はありません。

重要

お手持ちのテレビの製造年度や形式により、操作できない、あるいは一部のボタンが働かないことがあります。

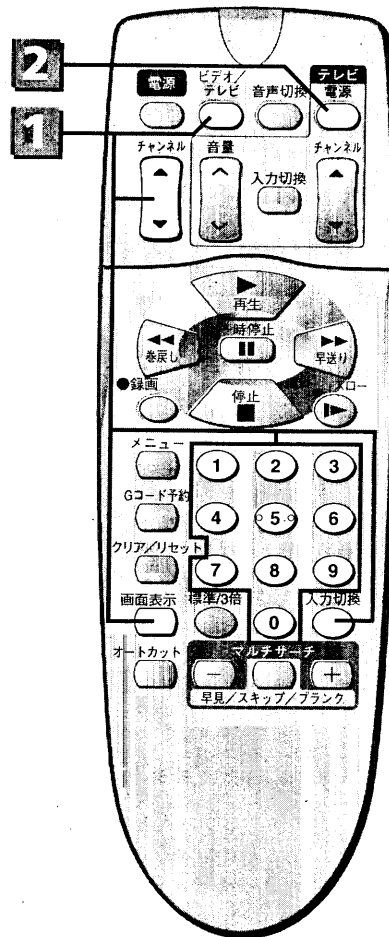

1 ビデオ/テレビ切換ボタンを押しながら、テレビのメーカーに合ったボタンを押してテレビコードを設定する

①～④

ビデオ/テレビ
押しながら

チャンネル
入力切換
画面表示

| メーカー | 押すボタン | メーカー | 押すボタン |
|----------|-------|----------|---------|
| 日立 | 1 | サンヨー (2) | 8 |
| 松下 (1) | 2 | シャープ (1) | 9 |
| ビクター | 3 | シャープ (2) | 0 |
| ソニー | 4 | 富士通ゼネラル | チャンネル ▲ |
| 東芝 | 5 | NEC | チャンネル ▼ |
| 三菱 | 6 | 松下 (2) | 入力切換 |
| サンヨー (1) | 7 | アイワ | 画面表示 |

テレビコードを日立に合わせたいときは

ビデオ/テレビ
押しながら

①

• テレビコードが設定されます。

おしらせ

- 松下、サンヨー、シャープはテレビコードが2種類あります。松下、シャープは電源の「入/切」できるコードを選んでください。サンヨーはチャンネルボタンが正しく働くコードを選んでください。
- リモコンの電池を交換したときは、もう一度テレビコードを合わせ直してください。

2 テレビ電源ボタンを押す



テレビ電源ボタンを押してテレビの「入/切」ができれば、このリモコンで操作できます。

おしらせ

- テレビのチャンネルを選ぶときは、テレビチャンネルボタンを押してください。数字ボタンで選ぶことはできません。

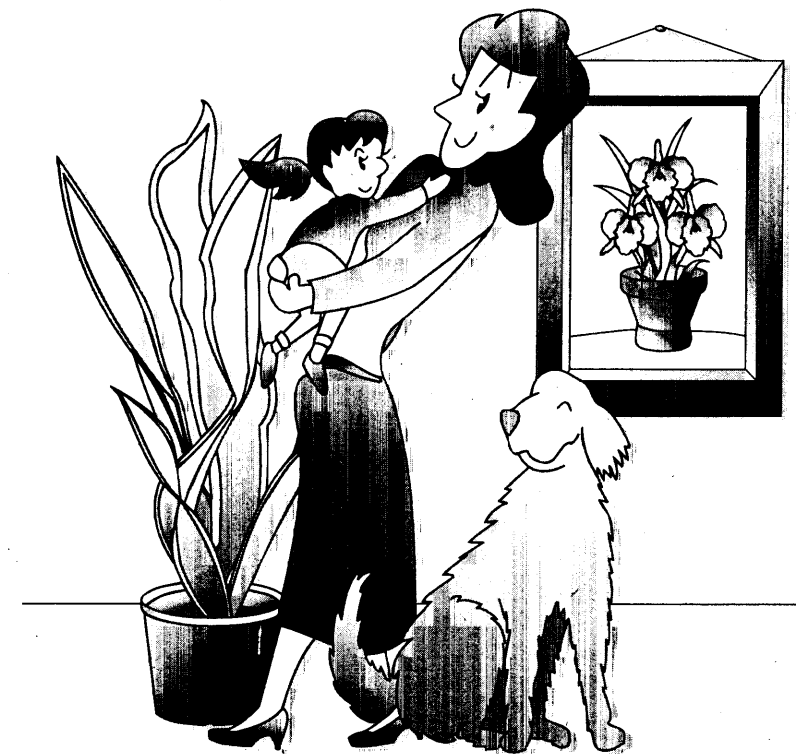

設置・準備編

ご自分で設置するには

設置・準備編のもくじ

最初に基本の接続をしてから、目的に合った接続と準備をしてください。

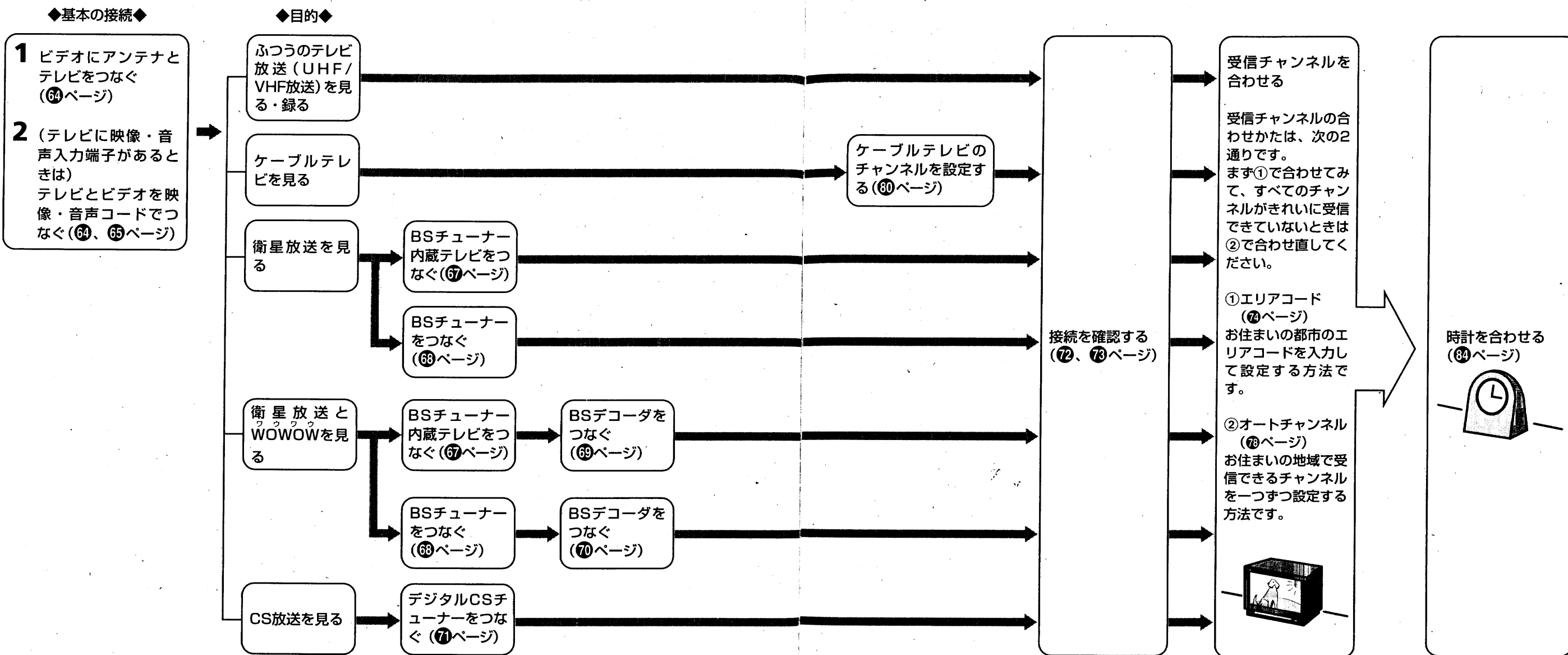

付属品を確かめましょう

- 単3形乾電池 ...2個 (13ページ)
- ワイヤレスリモコン (VT-RMF1) ...1個 (12ページ)
- 同軸ケーブル ...1本 (64ページ)
- 映像・音声コード ...1本 (64ページ)

設置するときに必要な工具

- プラスドライバー
- ニッパ
- ナイフ
- ペンチ

アンテナとテレビをつなぐ

テレビにつながっているアンテナ線ははずし、はずしたアンテナ線とテレビをビデオにつなぎます。
アンテナ線やテレビのアンテナ端子の種類によって、つなぎかたが異なります。

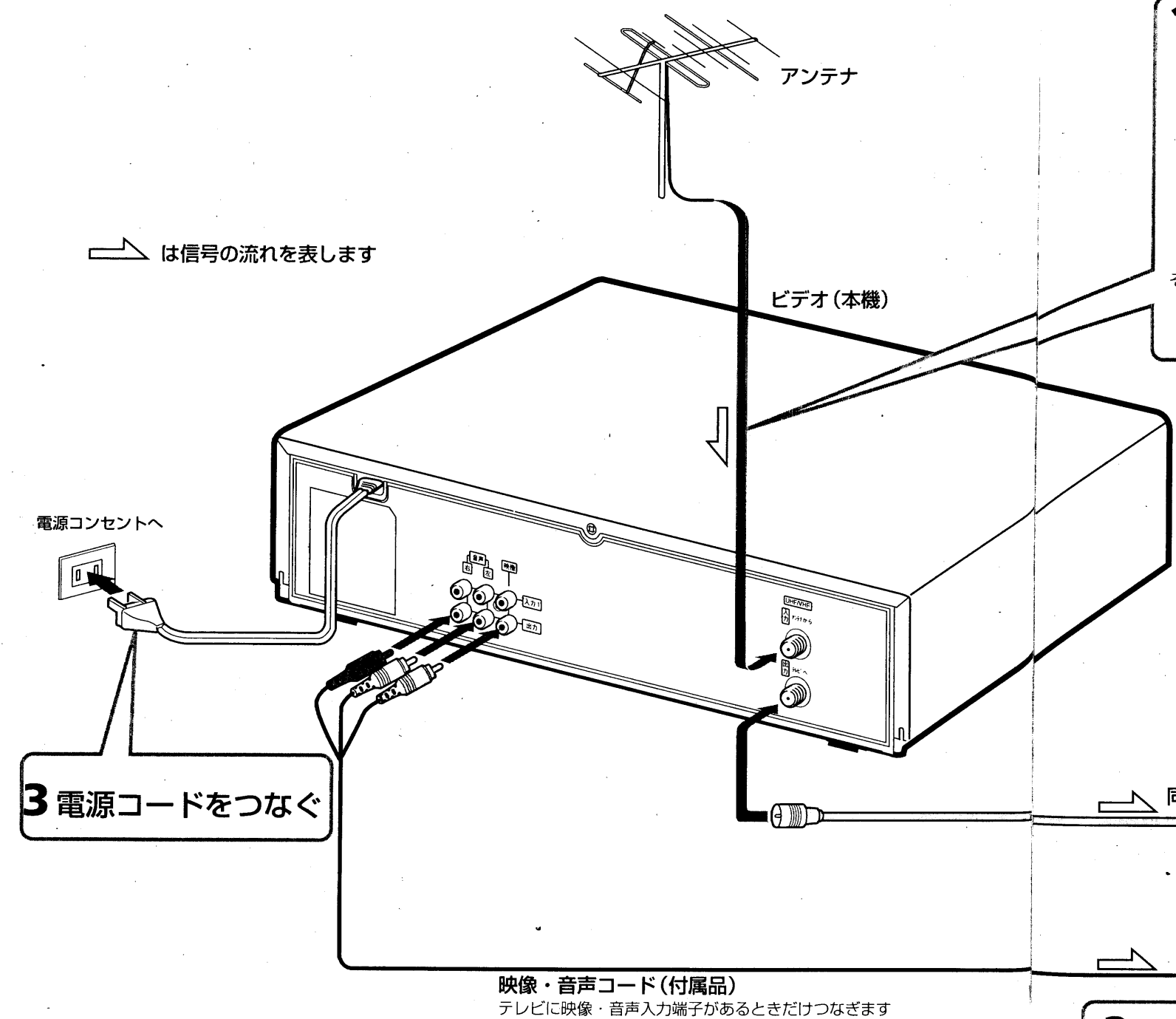

1 アンテナ線をつなぐ

アンテナ線の種類によってつなぎかたが異なります。

- UHF/VHF混合 またはVHF単独のアンテナ線 (プラグ付き)
- VHFとUHFが別々のとき
- VHF単独のアンテナ線 (先バラ)
- UHF単独のアンテナ線 (フィーダー線)

そのままつなぎます

混合器を取り付けます

マッチングアダプターを取り付けます (くわしくは66ページC)

マッチングアダプターを取り付けます

3 電源コードをつなぐ

同軸ケーブル (付属品)

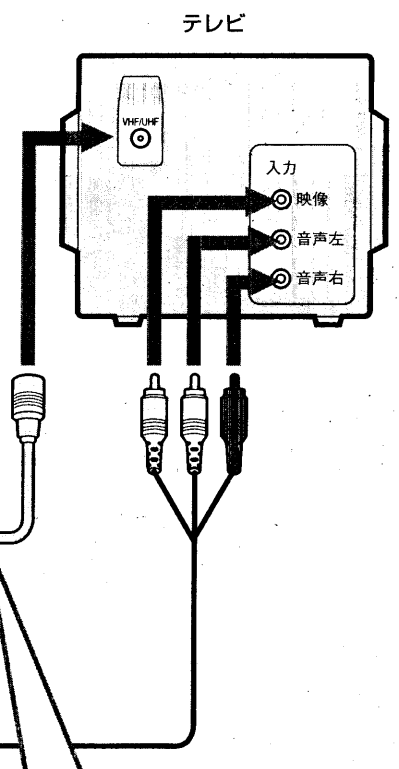

おしらせ

下記の場合に画像が乱れることがあります。

- 本機の上に、テレビを直接置いたとき
- テレビの上に、本機を直接置いたとき

このようなときは、テレビと本機を離してください。

- フィーダー線を使用したとき

このようなときは、同軸ケーブルをご使用ください。

ご不明な点は、販売店へご相談ください。

で注意

分波器をお使いの場合は、UHF放送しか受信しない方も必ず、VHF、UHFの両方の端子に接続してください。

接続に使う部品 — 必要に応じてお使いください。

- 同軸ケーブル (付属品)
- マッチングアダプター (市販品)
- 分波器 (市販品)
- 混合器 (市販品) ※形状は、メーカーにより異なります。
- ブースター (市販品) 電波が弱い地域でテレビの映りが悪いときにおすすめします。

2 テレビのアンテナ端子とつなぐ

付属の同軸ケーブルを使ってつなぎます。アンテナ端子の種類によってつなぎかたが異なります。

- UHF/VHF端子のとき
- UHF/VHF端子が別々のとき
- VHFとUHF端子が別々でVHF端子がネジ式のとき

テレビのアンテナ端子

そのままつなぎます

分波器を取り付けます

(くわしくは66ページA、B)

プラグを切る

分波器を取り付けます

プラグを切る

(くわしくは66ページA、B)

プラグを切る

設置・準備

BSチューナー内蔵テレビをつなぐ.....

ケーブル先端の加工の仕方や、分波器やマッチングアダプターに同軸ケーブルを取り付ける方法を説明します。

A 分波器の先端の加工

1 黒いビニール線にすじを入れ、切り取る

2 網線を折り返す

3 白いビニール線に切り込みを入れ、切り取る

4 芯線を出す

B 分波器(市販品)に同軸ケーブルを取り付ける

1 つめを開きながらふたを外す

2 同軸ケーブルの芯線を差し込み、しっかりと取り付ける

3 ふたを元通りに付ける

C マッチングアダプター(市販品)に同軸ケーブルを取り付ける

1 つめを開きながらふたを外す

2 接続線を端子から外し、プラスチックにはさむ

3 同軸ケーブルを差し込み、しっかりと取り付ける

4 ふたを元通りに付ける

衛星放送を録画するときは、BSチューナー内蔵テレビをつないでください。
 ただし、テレビの映像・音声出力端子(*1)が独立したBS出力端子ではないテレビをつないだ場合は、異常な映像や音声がでることがあります。このような場合は、テレビの取扱説明書をご覧ください。

重要
 ・衛星放送の録画のしかたは、64ページをご覧ください。

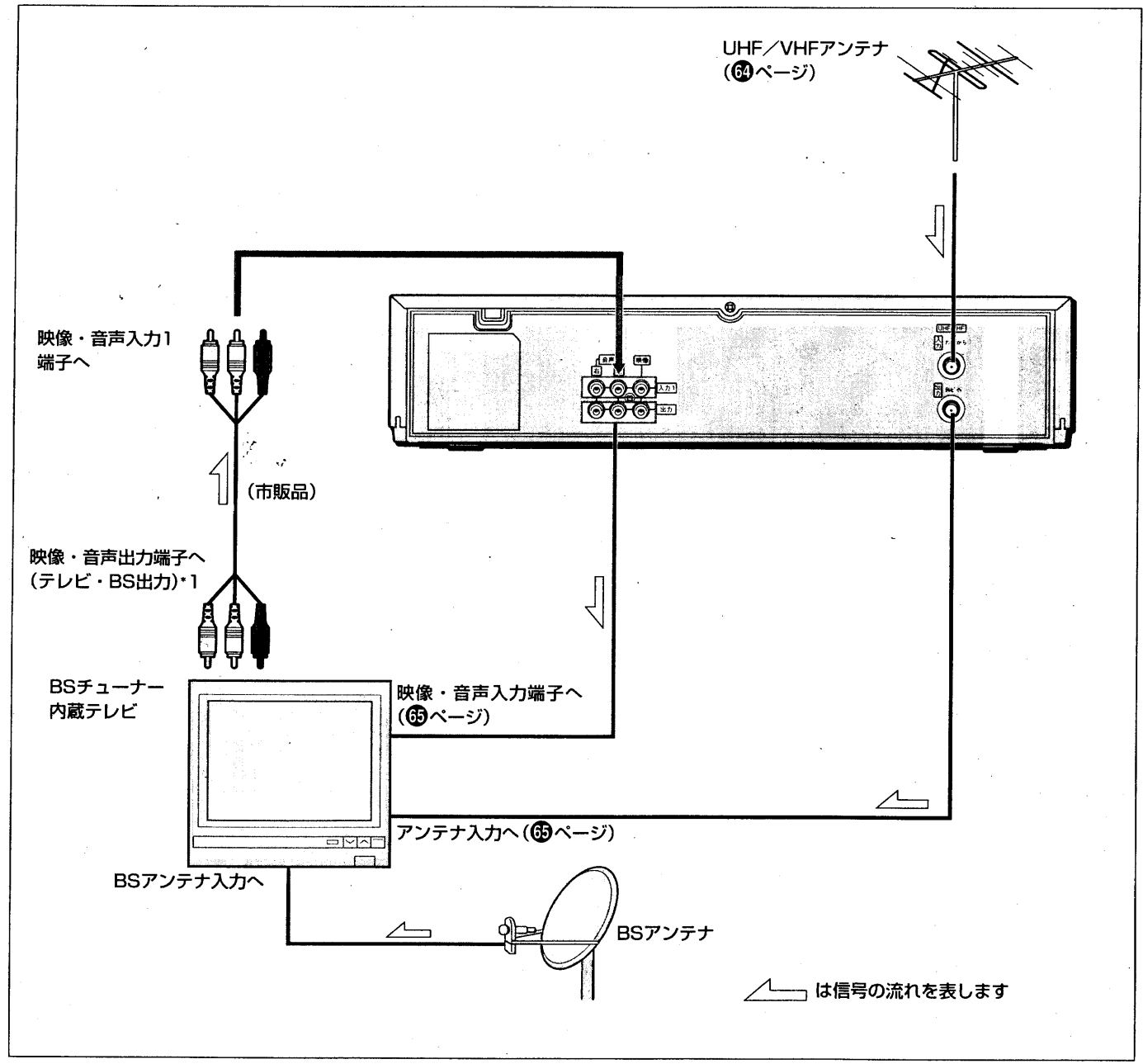

設置・準備

BSチューナーをつなぐ.....

衛星放送を録画するとき、お使いのテレビがBSチューナーを内蔵していないときは、BSチューナーをつないでください。

重要

• 衛星放送の録画のしかたは、34ページをご覧ください。

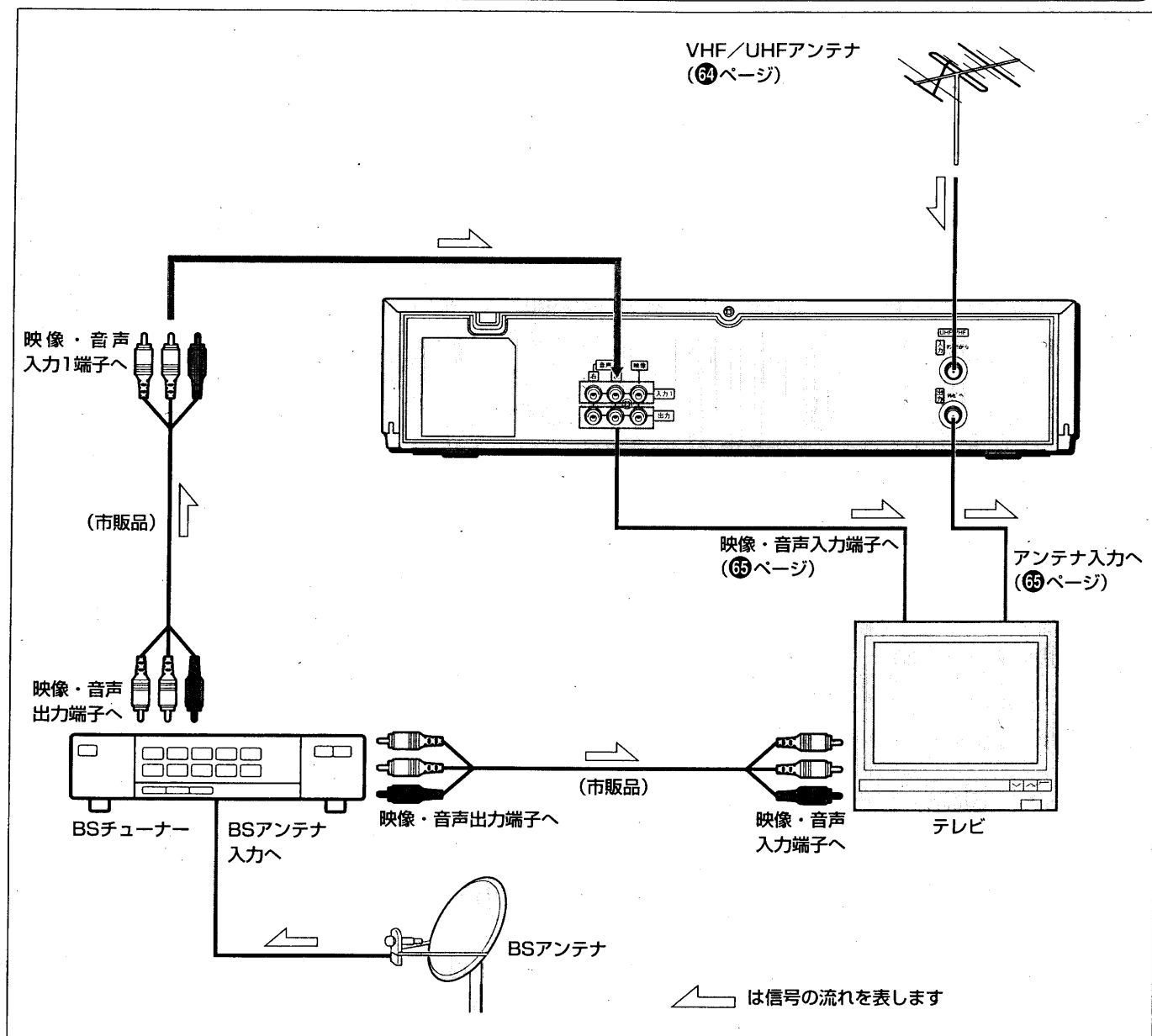

BSデコーダをつなぐ.....

有料放送のWOWOW (BS5チャンネル) を見るには、JSB (日本衛星放送株式会社) との受信契約と専用のBSデコーダが必要です。

重要

- VHF/UHFアンテナの接続については64～65ページをご覧ください。
- 衛星放送の録画のしかたは、34ページをご覧ください。

BSチューナー内蔵テレビとの接続

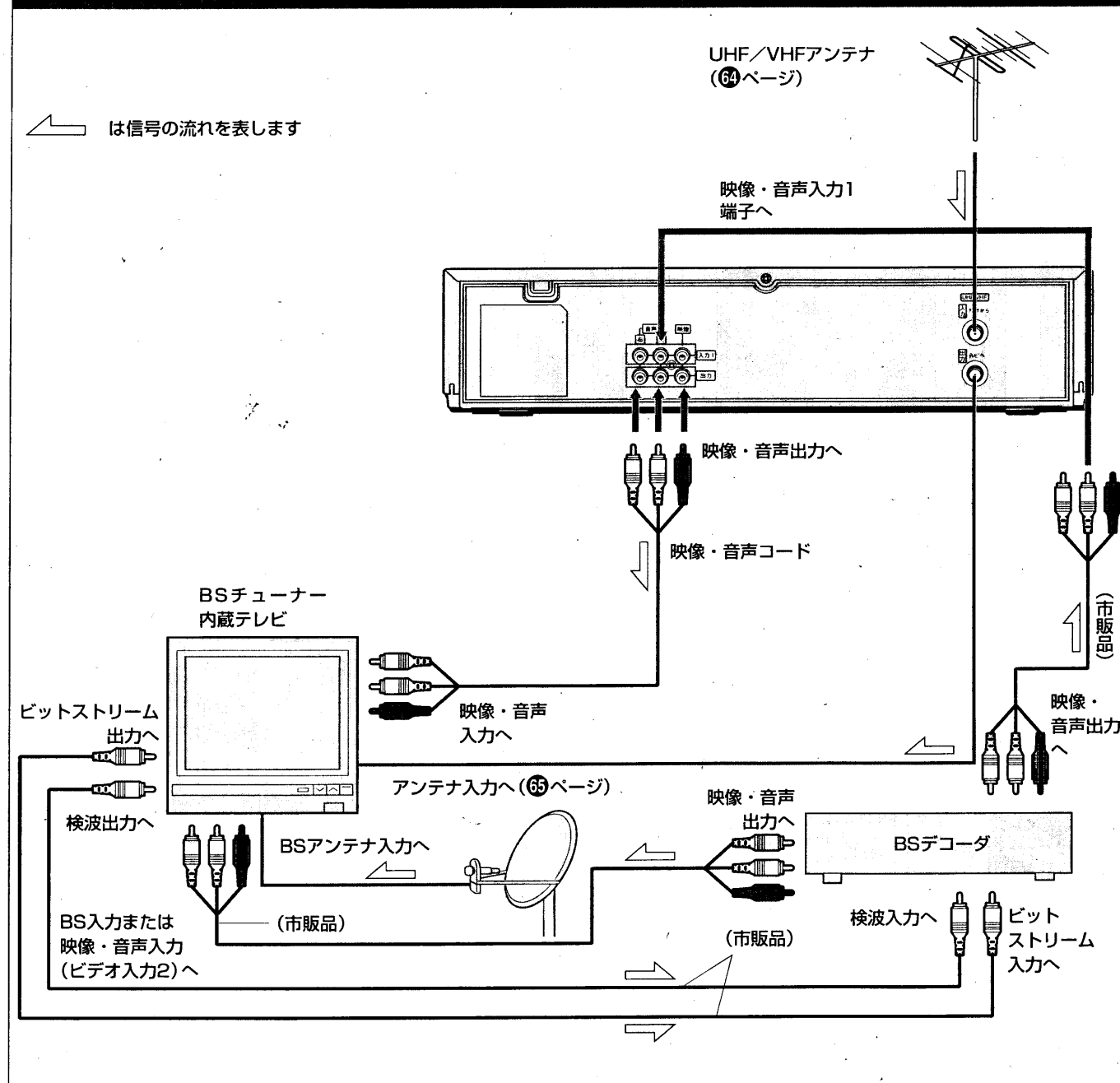

設置・準備

デジタルCSチューナーをつなぐ・・・

デジタルCS放送を録画するときは、デジタルCSチューナーをつないでください。あらかじめデジタルCSチューナーで、このビデオの録画操作の設定をしておいてください。

重要

• 衛星放送の録画のしかたは、34ページをご覧ください。

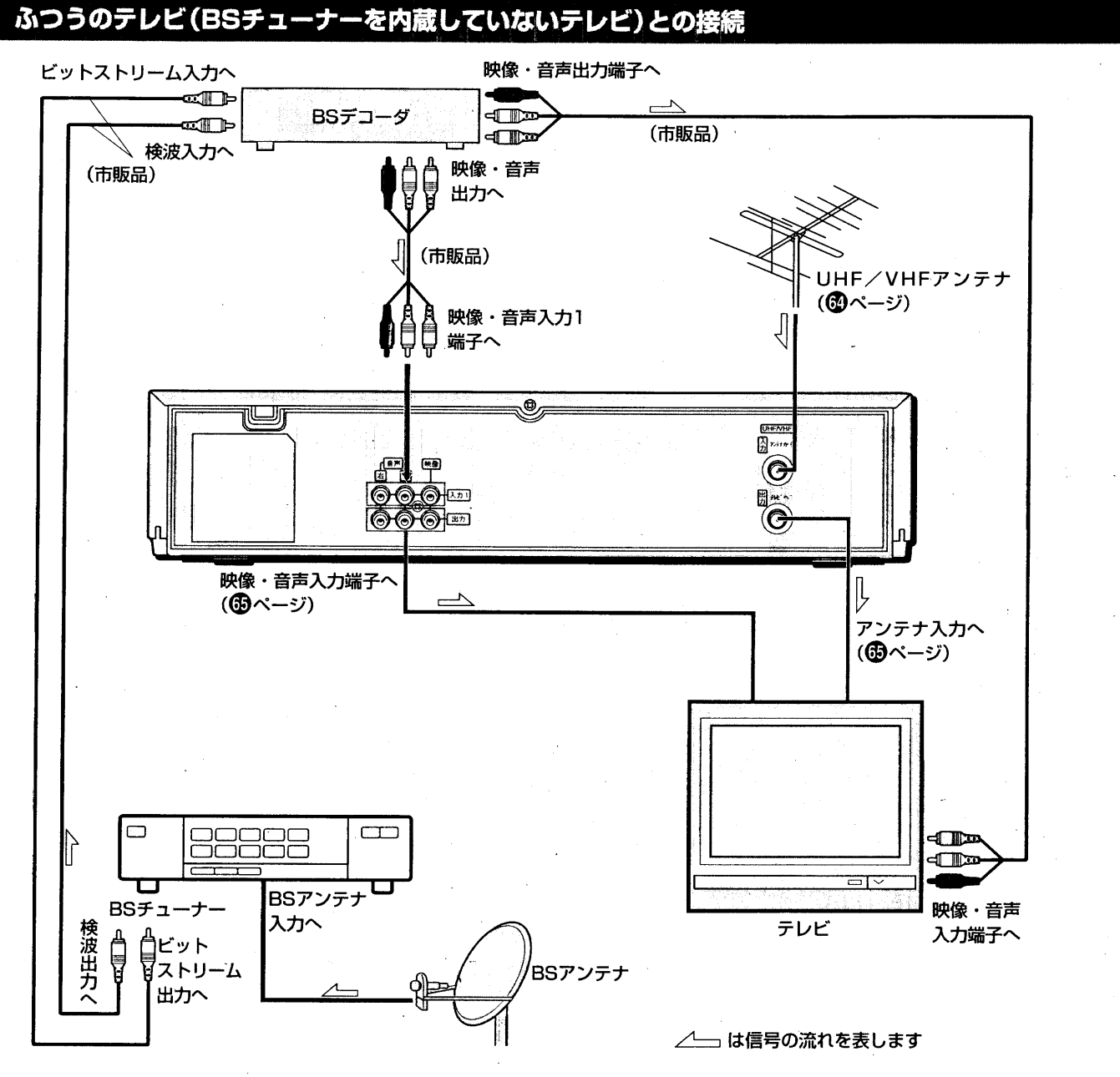

重要

デジタルCSチューナーをこのビデオにつなぐときは、必ず後面の映像・音声入力1端子につないでください。他の端子につなぐとデジタルCSチューナーの予約に連動してタイマー録画することができません。

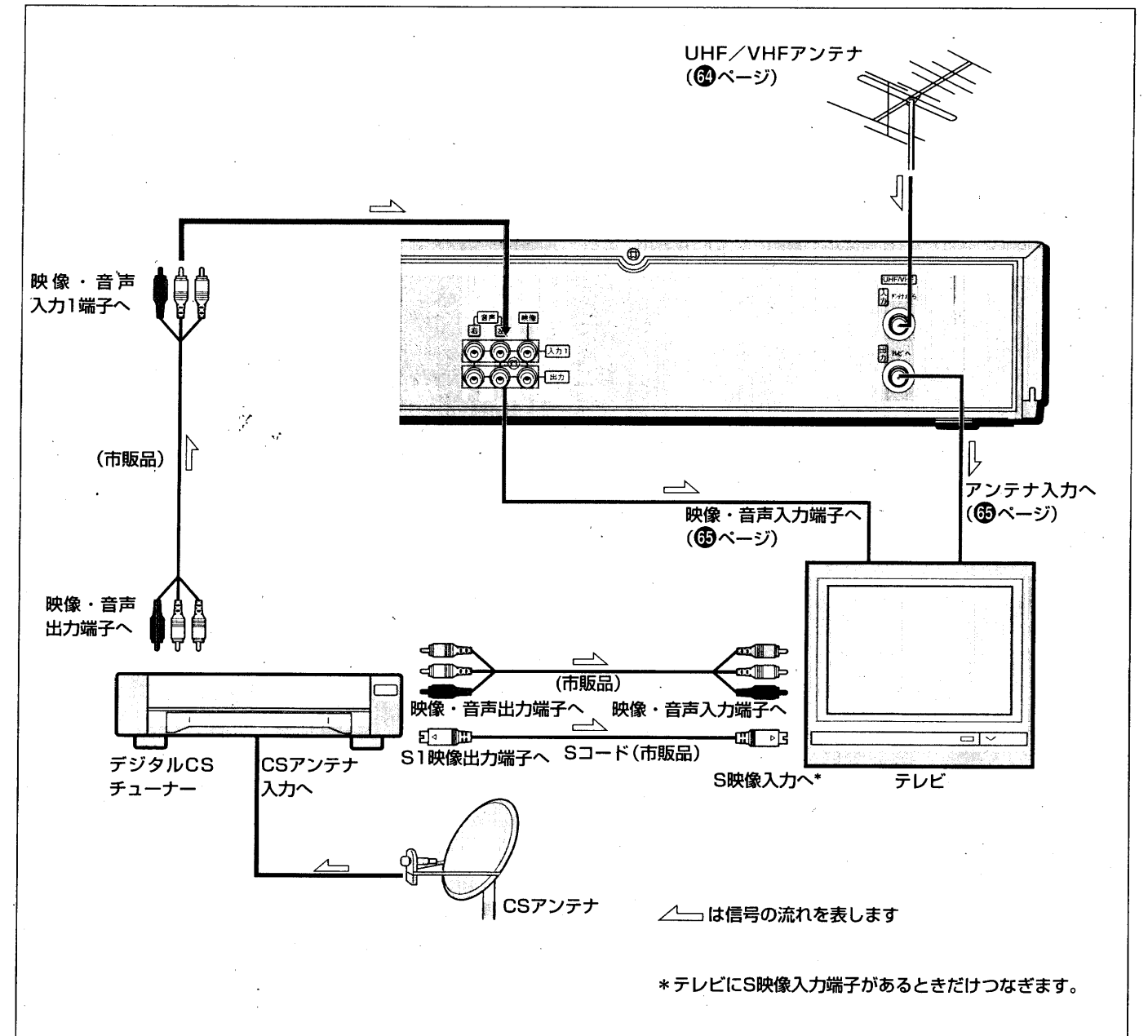

ビデオとテレビの接続を確認する

接続が終わったら、正しく接続できたか確認してください。

重要

テープが入っていると正しく接続できたか確かめることができません。テープを取り出してから操作を始めてください。

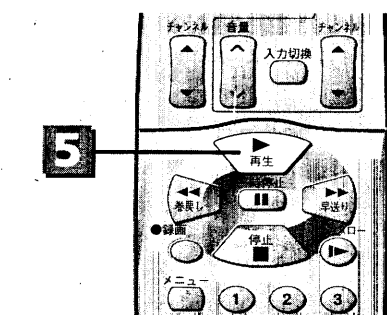
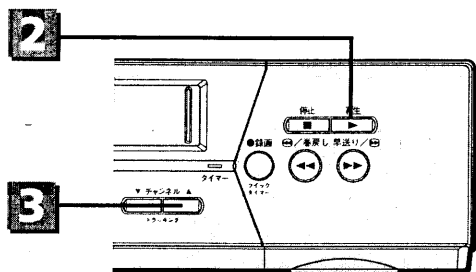

アンテナ線だけでテレビとビデオをつないでいるとき

1 テレビの電源を入れ、放送のないチャンネル（1または2）を選ぶ

2 ビデオの電源を切ってテープを入れずに、ビデオ本体の再生ボタンを押す

再生 **2ch** • 自動的に電源が入り、ビデオの表示窓に「2ch」が表示されます。

3 ビデオ本体のチャンネル△ボタンを押して、テレビで選んだチャンネルを表示させる

1ch • ボタンを押すたびに2ch (2チャンネル) → OFF (切) → 1ch (1チャンネル)の順に表示されます。
• ここで選んだチャンネルがビデオ専用チャンネル (ビデオチャンネル) になります。

4 録画済みのテープを入れる

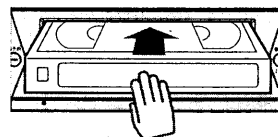

自動的に電源が入ります。

5 再生ボタンを押す



再生が始まります。映像と音声が出れば、正しく接続されています。

おしらせ

ビデオの再生画が映らないとき

- アンテナ線の接続を確かめてください (64、65ページ参照)。
- テレビのビデオチャンネルを合わせ直してください。

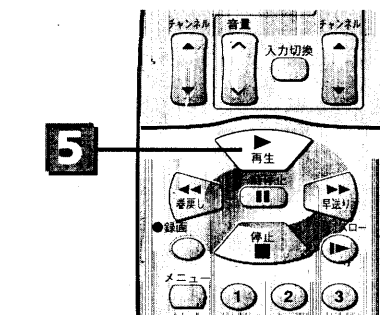
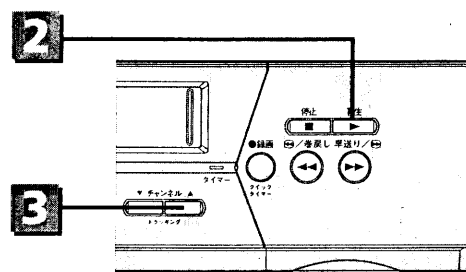

映像・音声コードを使ってテレビとビデオをつないでいるとき

1 ビデオとテレビの電源を入れ、テレビの入力切換を「ビデオ」にする

ビデオで選んだ番組がテレビに映ります。

2 ビデオの電源を切ってテープを入れずに、ビデオ本体の再生ボタンを押す

再生 **2ch** • 自動的に電源が入り、ビデオの表示窓に「2ch」が表示されます。

3 ビデオ本体のチャンネル△ボタンを押して、「OFF (切)」を表示させる

OFF • ボタンを押すたびに2ch (2チャンネル) → OFF (切) → 1ch (1チャンネル)の順に表示されます。

4 録画済みのテープを入れる

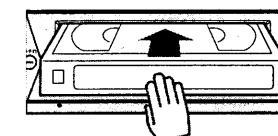

自動的に電源が入ります。

5 再生ボタンを押す



再生が始まります。映像と音声が出れば、正しく接続されています。

おしらせ

ビデオの再生画が映らないとき

映像・音声コードの接続を確かめてください (64、65ページ参照)。

受信チャンネルを合わせる

受信チャンネルの合わせかたは、エリアコードとオートチャンネルの2通りの方法があります。

エリアコードで合わせてみて(74~77ページ参照)、すべてのチャンネルがきれいに受信できないときは、オートチャンネルで合わせ直してください(78~81ページ参照)。

ケーブルテレビの受信契約をしているときには、オートチャンネルで合わせてください(78~81ページ参照)。

1. エリアコードで受信チャンネルを合わせる

お住まいの都市のエリアコードを入力すると、エリアコード一覧表に記載された放送局を自動的に設定することができます。

1 メニューボタンを押し、「4 チャンネル設定」を選ぶ

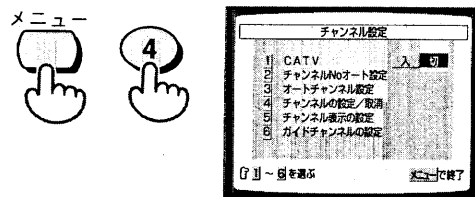

2 2ボタンを押す

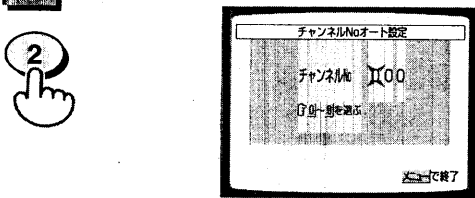

「チャンネルNoオート設定」画面が出ます。

3 エリアコード一覧表からお住まいの都市のエリアコードを調べて、0~9の数字ボタンで番号を設定し、メニューボタンを押す

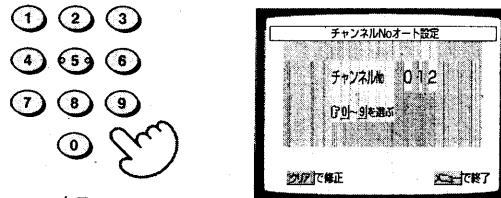

- 3桁のエリアコードを入力し、最後にメニューボタンを押してください。テレビの受信画面になります。
- 数字を間違えたときは、クリア/リセットボタンを繰り返し押して、間違えたところまで数字を消して、入れ直してください。

■ エリアコード一覧表

| 地方名 | 都市名 | エリアコード | NHK総合 | | | NHK教育 | | | NHK総合 | | | NHK教育 | | | |
|--------|--------|------------|-------|----|----|-------|----|----|-------|----|----|-------|----|----|----|
| 北海道 | 札幌(江別) | 001 | 1 | 1 | 3 | 12 | 12 | 90 | 1 | 1 | 3 | 12 | 12 | 90 | |
| | 小樽 | 067 | 2 | 90 | 4 | 4 | 35 | 7 | 7 | 5 | 9 | 9 | 1 | 11 | |
| | 旭川 | 048 | 2 | 90 | 7 | 7 | 5 | 9 | 9 | 80 | 11 | 11 | 1 | 33 | |
| | 名寄 | 100 | 4 | 80 | 6 | 6 | 5 | 10 | 10 | 1 | 12 | 12 | 90 | 24 | |
| | 稚内 | 101 | 10 | 22 | 2 | 22 | 5 | 24 | 24 | 35 | 26 | 26 | 27 | 28 | |
| | 室蘭 | 068 | 2 | 90 | 7 | 7 | 5 | 9 | 9 | 80 | 11 | 11 | 1 | 29 | |
| | 苫小牧 | 066 | 47 | 17 | 4 | 49 | 50 | 51 | 51 | 80 | 53 | 53 | 27 | 55 | |
| | 函館 | 052 | 4 | 80 | 6 | 6 | 1 | 10 | 10 | 90 | 12 | 12 | 5 | 21 | |
| | 帯広 | 050 | 4 | 80 | 6 | 6 | 1 | 10 | 10 | 5 | 12 | 12 | 90 | 32 | |
| | 釧路 | 051 | 2 | 90 | 7 | 7 | 5 | 9 | 9 | 80 | 11 | 11 | 1 | 39 | |
| | 網走 | 102 | 1 | 1 | 3 | 3 | 80 | 5 | 5 | 5 | 12 | 12 | 90 | 27 | |
| | 北見 | 049 | 2 | 90 | 7 | 7 | 5 | 9 | 9 | 80 | 11 | 11 | 1 | 27 | |
| | 東北 | 青森(弘前) | 002 | 1 | 1 | 3 | 3 | 80 | 5 | 5 | 90 | 34 | 34 | 38 | 38 |
| | | 八戸 | 053 | 7 | 90 | 9 | 9 | 80 | 11 | 11 | 1 | 31 | 31 | 34 | 33 |
| | | むつ | 103 | 4 | 80 | 10 | 10 | 1 | 12 | 12 | 90 | 56 | 56 | 34 | 58 |
| | | 盛岡 | 003 | 4 | 80 | 6 | 6 | 6 | 8 | 8 | 90 | 31 | 31 | 20 | 33 |
| | | 釜石 | 104 | 2 | 80 | 10 | 10 | 6 | 12 | 12 | 90 | 58 | 58 | 35 | 60 |
| | | 二戸 | 105 | 2 | 6 | 5 | 5 | 80 | 12 | 12 | 90 | 27 | 27 | 20 | 29 |
| | | 秋田 | 005 | 2 | 90 | 9 | 9 | 80 | 11 | 11 | 1 | 31 | 31 | 37 | 37 |
| | | 大館 | 054 | 4 | 80 | 6 | 6 | 1 | 10 | 10 | 90 | 57 | 57 | 37 | 59 |
| | | 大曲 | 108 | 41 | 31 | 43 | 43 | 90 | 45 | 45 | 80 | 47 | 47 | 11 | 51 |
| 仙台 | | 004 | 1 | 1 | 3 | 3 | 80 | 5 | 5 | 90 | 12 | 12 | 32 | 32 | |
| 石巻 | | 106 | 49 | 90 | 51 | 51 | 80 | 55 | 55 | 34 | 57 | 57 | 12 | 59 | |
| 気仙沼 | | 107 | 2 | 80 | 4 | 4 | 1 | 6 | 6 | 12 | 10 | 10 | 90 | 37 | |
| 山形 | | 006 | 4 | 90 | 8 | 8 | 80 | 10 | 10 | 30 | 30 | 36 | 36 | | |
| 鶴岡(酒田) | | 055 | 1 | 10 | 3 | 3 | 80 | 6 | 6 | 90 | 22 | 22 | 26 | | |
| 米沢 | | 109 | 50 | 50 | 52 | 52 | 80 | 54 | 54 | 10 | 56 | 56 | 58 | | |
| 福島(郡山) | | 007 | 2 | 90 | 9 | 9 | 80 | 11 | 11 | 1 | 31 | 31 | 33 | | |
| いわき | | 057 | 4 | 80 | 8 | 8 | 11 | 10 | 10 | 90 | 32 | 32 | 34 | | |
| 会津若松 | | 056 | 1 | 80 | 3 | 3 | 90 | 6 | 6 | 11 | 37 | 37 | 41 | | |
| 関東 | | 水戸 | 008 | 1 | 80 | 3 | 3 | 90 | 6 | 6 | 8 | 8 | 8 | 38 | |
| | | 日立(ひたちなか) | 069 | 1 | 80 | 3 | 3 | 90 | 4 | 4 | 6 | 6 | 8 | 58 | |
| | | 宇都宮 | 009 | 1 | 80 | 3 | 3 | 90 | 4 | 4 | 6 | 6 | 8 | 21 | |
| | | 矢板 | 070 | 1 | 80 | 3 | 3 | 90 | 4 | 4 | 6 | 6 | 8 | 57 | |
| | | 前橋(伊勢崎・高崎) | 010 | 1 | 80 | 3 | 3 | 90 | 4 | 4 | 6 | 6 | 8 | 58 | |
| | | 桐生 | 071 | 1 | 80 | 3 | 3 | 90 | 4 | 4 | 6 | 6 | 8 | 35 | |
| | | 浦和 | 011 | 1 | 80 | 3 | 3 | 90 | 4 | 4 | 6 | 6 | 8 | 8 | |
| | | 熊谷 | 072 | 1 | 80 | 3 | 3 | 90 | 4 | 4 | 6 | 6 | 8 | 21 | |
| | | 秩父 | 110 | 1 | 80 | 3 | 3 | 90 | 4 | 4 | 6 | 6 | 8 | 57 | |

重要

- エリアコード一覧表に記載されている都市にお住まいでも、地域によって放送局が異なる場合があります。隣接する都道府県のエリアコードも参考にして、お住まいの地域で受信できる放送局の組み合わせに一番合ったエリアコードを選んでください。
- 受信チャンネルを合わせる前にアンテナや他の機器との接続を確認してください。
- エリアコードで受信チャンネルを合わせるときは、「CATV」を「切」にしてください。

表の見かた

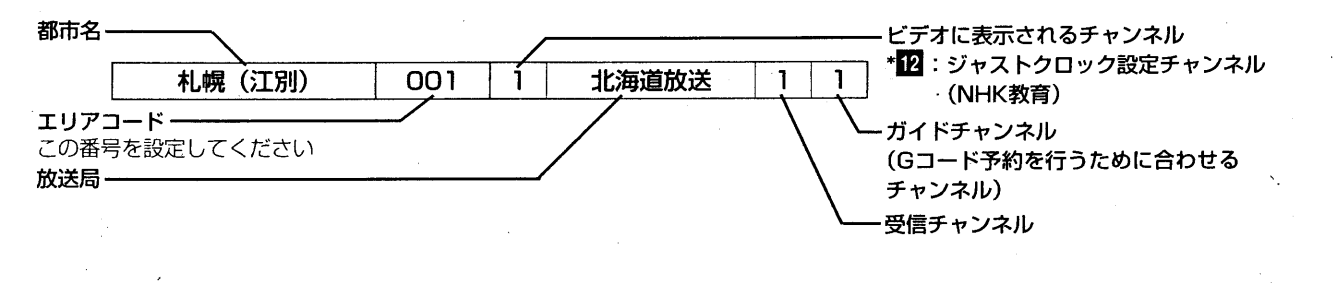

| | | | | | | | | | | | | | | | | | | | | |
|----|----------|----|----|----|---------|----|----|----|--|--|--|--|--|--------|----|----|----|--|--|--|
| 27 | 北海道文化放送 | 27 | 27 | 35 | 北海道テレビ | 35 | 35 | | | | | | | | | | | | | |
| 24 | テレビ北海道 | 24 | 17 | 26 | 北海道文化放送 | 26 | 27 | | | | | | | | | | | | | |
| 37 | 北海道文化放送 | 37 | 27 | 39 | 北海道テレビ | 39 | 35 | | | | | | | | | | | | | |
| 26 | 北海道文化放送 | 26 | 27 | | | | | | | | | | | | | | | | | |
| 30 | NHK教育 | 30 | 90 | | | | | | | | | | | | | | | | | |
| 37 | 北海道文化放送 | 37 | 27 | 39 | 北海道テレビ | 39 | 35 | | | | | | | | | | | | | |
| 57 | 札幌テレビ | 57 | 5 | 61 | 北海道テレビ | 61 | 35 | | | | | | | | | | | | | |
| 27 | 北海道文化放送 | 27 | 27 | 35 | 北海道テレビ | 35 | 35 | | | | | | | | | | | | | |
| 34 | 北海道テレビ | 34 | 35 | | | | | | | | | | | | | | | | | |
| 41 | 北海道文化放送 | 41 | 27 | | | | | | | | | | | | | | | | | |
| 35 | 北海道テレビ | 35 | 35 | | | | | | | | | | | | | | | | | |
| 61 | 北海道テレビ | 61 | 35 | | | | | | | | | | | | | | | | | |
| | | | | | | | | | | | | | | | | | | | | |
| | | | | | | | | | | | | | | | | | | | | |
| 35 | テレビ若手 | 35 | 35 | | | | | | | | | | | | | | | | | |
| 62 | 若手朝日 | 62 | 20 | | | | | | | | | | | | | | | | | |
| 37 | テレビ若手 | 37 | 35 | | | | | | | | | | | | | | | | | |
| | | | | | | | | | | | | | | | | | | | | |
| | | | | | | | | | | | | | | | | | | | | |
| 34 | 宮城テレビ | 34 | 34 | | | | | | | | | | | | | | | | | |
| 61 | 東日本放送 | 61 | 32 | | | | | | | | | | | | | | | | | |
| 43 | 東日本放送 | 43 | 32 | | | | | | | | | | | | | | | | | |
| 38 | 山形テレビ | 38 | 38 | | | | | | | | | | | | | | | | | |
| 39 | 山形テレビ | 39 | 38 | | | | | | | | | | | | | | | | | |
| 60 | さくらんぼテレビ | 60 | 30 | | | | | | | | | | | | | | | | | |
| 35 | 福島放送 | 35 | 35 | | | | | | | | | | | | | | | | | |
| 36 | 福島放送 | 36 | 35 | | | | | | | | | | | | | | | | | |
| 47 | テレビユー福島 | 47 | 31 | | | | | | | | | | | | | | | | | |
| 10 | テレビ朝日 | 36 | 10 | 12 | テレビ東京 | 32 | 12 | | | | | | | | | | | | | |
| 10 | テレビ朝日 | 60 | 10 | 12 | テレビ東京 | 62 | 12 | | | | | | | | | | | | | |
| 10 | テレビ朝日 | 19 | 10 | 12 | テレビ東京 | 17 | 12 | 31 | | | | | | とちぎテレビ | 31 | 23 | | | | |
| 10 | テレビ朝日 | 59 | 10 | 12 | テレビ東京 | 61 | 12 | 31 | | | | | | とちぎテレビ | 33 | 23 | | | | |
| 10 | テレビ朝日 | 60 | 10 | 12 | テレビ東京 | 62 | 12 | 16 | | | | | | 放送大学 | 40 | 16 | 48 | | | |
| 10 | テレビ朝日 | 33 | 10 | 12 | テレビ東京 | 31 | 12 | 16 | | | | | | 放送大学 | 40 | 16 | 48 | | | |
| 10 | テレビ朝日 | 19 | 10 | 12 | テレビ東京 | 17 | 12 | 14 | | | | | | MXテレビ | 14 | 14 | 16 | | | |
| 10 | テレビ朝日 | 19 | 10 | 12 | テレビ東京 | 17 | 12 | 38 | | | | | | テレビ埼玉 | 28 | 38 | | | | |
| 10 | テレビ朝日 | 59 | 10 | 12 | テレビ東京 | 61 | 12 | 38 | | | | | | テレビ埼玉 | 38 | 38 | | | | |

Table with columns: 地方名, 都市名, エリアコード, and a grid of numbers representing broadcast codes for various stations and programs.

Table with columns: 地方名, 都市名, エリアコード, and a grid of numbers representing broadcast codes for various stations and programs.

横浜市にお住まいの方は、通常「横浜2」を設定してください。受話できない場合は「横浜1」を設定してください。

設置・準備

2. オートチャンネル設定で受信チャンネルを合わせる

オートチャンネル設定を行うと、お住いの地域で受信できるチャンネルを一つずつ自動的に設定できます。エリアコードですべてのチャンネルがきれいに受信できていないときに、オートチャンネル設定で合わせ直してください。

- テレビで
 - テレビの電源を入れる
 - テレビの入力切換を「ビデオ」にする(またはビデオチャンネル1または2を選ぶ)
- ビデオで
 - ビデオの電源を入れる

チャンネルを設定する

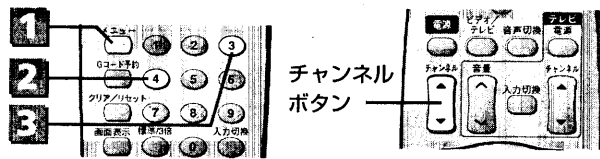

1 メニューボタンを押す

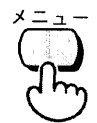

メニュー画面が出ます。

2 4ボタンを押す

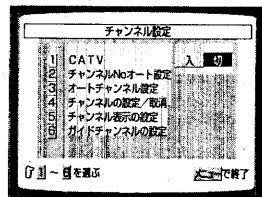

「チャンネル設定」画面が出ます。

3 3ボタンを押して「3 オートチャンネル設定」を選ぶ



- 受信できたチャンネルを自動的に記憶していきます(約2分かかります)。
- 記憶が終わると、「チャンネル設定」画面に戻ります。
- メニューボタンを押すとテレビの受信画面になります。

おしらせ

工場出荷時は、VHF放送の1~12チャンネルが受信できるように調整されています。

チャンネルが映るかどうか確認する

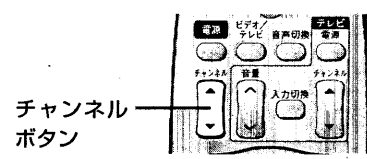

チャンネルボタンを押して、チャンネルを確認する

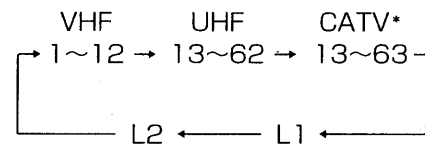
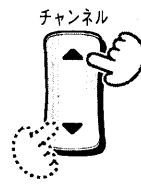

* CATVチャンネルを設定したとき表示される(80ページ)
チャンネルボタンの△側を押すと上記の矢印の順にチャンネルが出ます。▽側を押すと、逆の順にチャンネルが出ます。

- 放送のないチャンネルが設定されているとき
電波状態によっては、放送のないチャンネルが設定されることがあります。不要なチャンネルは飛ばすことができます(81ページ参照)。
- チャンネルの表示がテレビ番組表の数字と合わないとき
チャンネルの表示を、テレビ番組表と同じ数字に変えることができます(79ページ参照)。

おしらせ

チャンネルが1つも設定されなかったり、画がきれいに映らないときはアンテナ線の接続を確かめてください(64、65ページ参照)。

重要

- ケーブルテレビのチャンネル表示を変えることはできません。
- 録画、再生中に外部入力(L1またはL2)が選んであるときは、2の操作をしても「チャンネル表示の設定」画面を出すことはできません。

チャンネルの表示を変える

お住いの地域により、チャンネル表示がテレビ番組表の数字と違うことがあります。このとき、次のようにして、数字を合わせることができます。

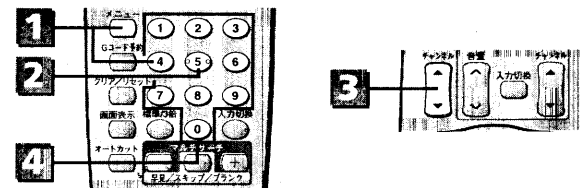

例えば…チャンネル表示「60CH」を「4CH」に変えたいとき

1 78ページの1、2の操作で「チャンネル設定」画面を出す

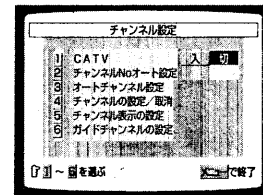

「チャンネル設定」画面が出ます。

2 5ボタンを押す

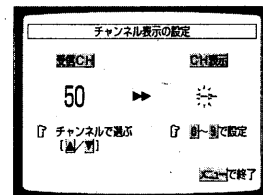

「チャンネル表示の設定」画面が出ます。

3 表示を変えたいチャンネルを受信する

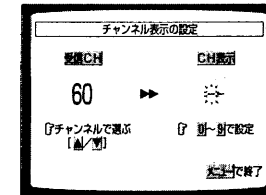

例：受信CH「60」

4 0~9ボタンで表示したい数字を選ぶ

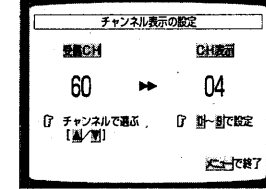
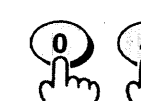

例：CH表示「04」

- メニューボタンを押すと元の画面に戻ります。
- 修正するときは、数字ボタンで正しい数字を入れ直してください。
- 続けて他のチャンネル表示を変えたいときは、3、4を繰り返してください。

ケーブルテレビのチャンネルを設定する

1 78ページの**1**の操作で「チャンネル設定」画面を出す

2 1ボタンを押して「1 CATV」を「入」にする

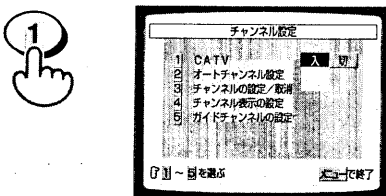

3 2ボタンを押して「2 オートチャンネル設定」を選ぶ



VHFチャンネル(1~12)
→UHFチャンネル(13~62)
→CATVチャンネル(C13~C63)の順で、
CATVも設定されます。

ケーブルテレビチャンネルを設定したときにリモコンの0~9ボタンでUHF放送の13~62チャンネルを選ぶには

ケーブルテレビチャンネルを設定したとき、チャンネルボタンを使うと全部のチャンネルが選局できますが、リモコンの0~9ボタンで13~63チャンネルを選ぶとケーブルテレビが選局され、UHF放送の13~62チャンネルは選局できなくなります。リモコンの0~9ボタンで全部のチャンネルを選局するには、前ページの**1**~**4**の操作で、UHF放送のチャンネル表示を1~12チャンネルの空いているチャンネルの数字に変えてください。

例えば…UHF放送の18チャンネルの表示を、空きチャンネル9に変える

1 79ページの**1**、**2**の操作で「チャンネル表示の設定」画面を出す

2 チャンネルボタンでUHF18チャンネルを選ぶ

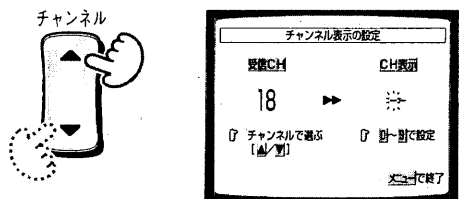

3 0~9ボタンで9チャンネルを選ぶ

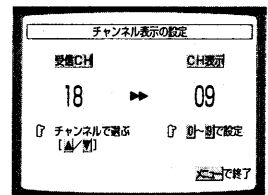

続けて他チャンネルも変えたいときは、**2**、**3**を繰り返して下さい。

4 メニューボタンを押す

これで、0ボタン、9ボタンと押すと、UHF18チャンネルが選局できます。

おしらせ

- お住いの地域によっては、0~9ボタンで全部のチャンネルを選局できないことがあります。ケーブルテレビを使用しながらUHF放送をタイマー録画するとき
- 「CATV」の設定が「入」になっているとき、UHF放送のタイマー録画はできません。UHF放送の番組をタイマー録画するときは、「ケーブルテレビのチャンネルを設定したときにリモコンの0~9ボタンでUHF放送の13~62チャンネルを選ぶには」で変更したチャンネル番号で予約してください。

ケーブルテレビをお使いになるとき

ケーブルテレビの受信契約について
ケーブルテレビを受信するには、使用する機器ごとにケーブルテレビ会社との加入手続きが必要です。さらに、スクランブルのかかった有料放送の視聴・録画には、アダプターが必要になります。詳しくは、ケーブルテレビ会社にご相談ください。ケーブルテレビの受信はサービスの行われている地域のみ受信可能です。

チャンネルを飛ばす/元に戻る

オートチャンネル設定をすると、放送のないチャンネルや、電波が弱いチャンネル、妨害が入るチャンネルも設定されることがあります。これらのチャンネルを飛ばしたり、元に戻したりすることができます。チャンネルを飛ばすときは、あらかじめ不要なチャンネルをメモしておくと、便利です。

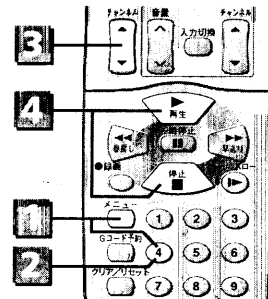

1 メニュー画面を出し、「4 チャンネル設定」を選ぶ

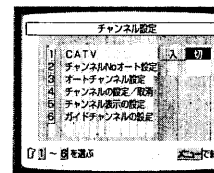
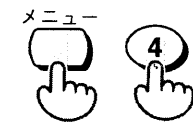

「チャンネル設定」画面が出ます。

2 4ボタンを押す

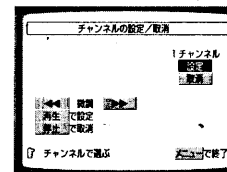

「チャンネルの設定/取消」画面が出ます。

3 飛ばしたいチャンネル、または元に戻したいチャンネルを選ぶ

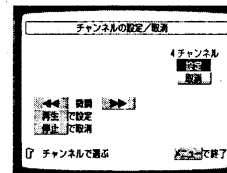

L1、L2チャンネルを飛ばすときまたは元に戻すときは、入力切換ボタンを押して、L1、L2を選んでください。

4 停止ボタン、または再生ボタンを押す

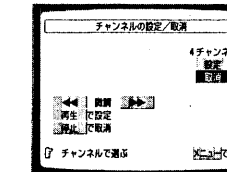
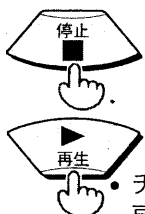

- チャンネルを飛ばすときは停止ボタン、元に戻すときは再生ボタンを押します。
- これで、飛ばしたチャンネルはチャンネルボタンで選べなくなります。
- 続けて他のチャンネルも飛ばすときは、**3**、**4**を繰り返します。
- メニューボタンを押すと元の画面に戻ります。

チャンネルを微調整する

オートチャンネル設定のあとで受信状態を微調整することができます。

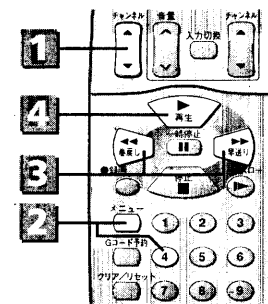

1 映りが悪いチャンネルを選ぶ



2 「チャンネルの設定/取消」画面を出す

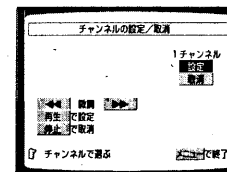

左段の**1**、**2**の操作をしてください。

3 画像を見ながら、早送りまたは巻き戻しボタンで調節する

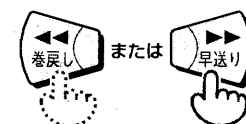

一度、早送りまたは巻き戻しボタンを押すと画像が出ます。画像が最もよく映るように調節してください。

4 再生ボタンを押す

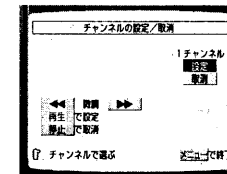

- 続けて他のチャンネルも微調整したいときは、**1**~**4**を繰り返して下さい。
- メニューボタンを押すと元の画面に戻ります。

ガイドチャンネルを 表示チャンネルに設定する

Gコード予約番号を予約に変換すると、予約チャンネルはガイドチャンネルと呼ばれるチャンネルに変換されます。このチャンネルが予約したいチャンネルと違う場合は、修正をしてください。
お住まいの都市のガイドチャンネルを設定することにより、Gコード予約で番組を予約録画しようとしたとき、あとからチャンネルを修正する必要がありません。

チャンネルの修正方法は、次の2通りです。
どちらの方法でも1つのチャンネルに対して、1度だけ設定してください。
① Gコード予約番号変換後の予約設定画面で、チャンネルを修正する。(予約の途中で修正できます。48ページ参照)
② ガイドチャンネルの設定画面で、チャンネルを修正する。(メニュー画面からの設定になります。)

おしらせ
エリアコード設定してあるときは、このページで設定する必要はありません。(74ページ参照)

おとえ 苫小牧にお住まいの方が北海道放送 (HBC) を見るときの表示チャンネルは変更していなければ55chですが、初めて北海道放送の番組をGコード予約したとき、予約されたチャンネルはガイドチャンネル (01チャンネル) になってしまいます。(ガイドチャンネル一覧表参照)
そこで、「ガイドチャンネルの設定」でガイドチャンネルを表示チャンネルに設定します。

1 **メニューボタンを押す**

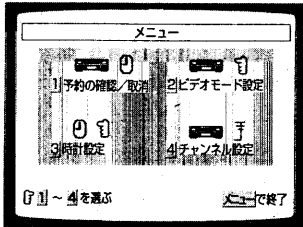

メニュー画面が出ます。

2 **4ボタンを押す**

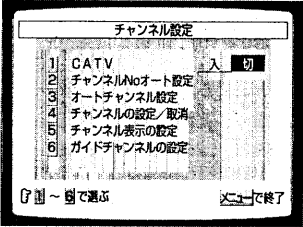

チャンネル設定の画面が出ます。

3 **6ボタンを押す**

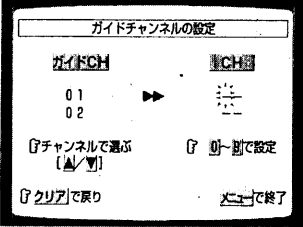

ガイドチャンネルの設定の画面が出ます。

4 **チャンネルボタンで変えたいチャンネルを選ぶ**

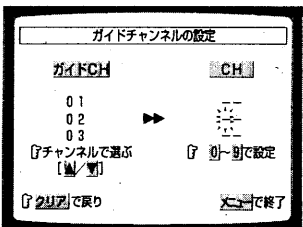

01~99までのガイドチャンネルが順番に表示されます。

5 **チャンネルを55チャンネルに変更する**

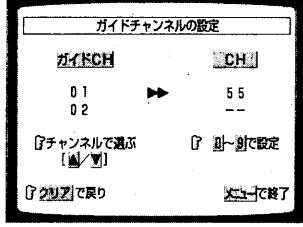

ひとけたの数字を合わせるときは、初めに0ボタンを押してください。

6 **メニューボタンを押す**



元の画面に戻り、新しいガイドチャンネルに設定されます。

ガイドチャンネル一覧表

| 地域 | 放送局 | ガイドCH | 関東地区 | 中国・四国地区 | | | | |
|-------------|-----------------|-------------|-------------|----------------|--------------|--------------|---------------|-------------|
| 全国 | NHK総合 NHK教育 | 80 90 | 地域 | 放送局 | ガイドCH | 地域 | 放送局 | ガイドCH |
| BS放送 | BS1 | 71 | 関東 | テレビ埼玉 (TVS) | 38 | 鳥取 | 日本海テレビ (NKT) | 1 |
| | BS3 | 72 | | TVKテレビ (TVK) | 42 | | 山陰放送 (BSS) | 10 |
| | BS5 WOWOW (JSB) | 73 | | 千葉テレビ (CTC) | 46 | | 山陰中央 (TSK) | 34 |
| | BS7 NHK衛星第一 | 74 | 新潟 | 新潟放送 (BSN) | 5 | 岡山 | 西日本放送 (RNC) | 9 |
| | BS9 ハイビジョン放送 | 75 | | 新潟テレビ21 (NT21) | 21 | | 山陽放送 (RSK) | 11 |
| | BS11 NHK衛星第二 | 76 | | テレビ新潟 (TNN) | 29 | | テレビせとうち (TSC) | 23 |
| BS13 | 77 | 新潟総合 (NST) | 35 | 瀬戸内海放送 (KSB) | 33 | | | |
| BS15 | 78 | 山梨 | 山梨放送 (YBS) | 5 | 岡山放送 (OHK) | 35 | | |
| 北海道地区 | | | テレビ山梨 (UTY) | 37 | 広島 | 中国放送 (RCC) | 4 | |
| 北海道 | 北海道放送 (HBC) | 1 | 長野 | 信越放送 (SBC) | | 11 | 広島テレビ (HTV) | 12 |
| | 札幌テレビ (STV) | 5 | | 長野朝日 (ABN) | | 20 | テレビ新広島 (TSS) | 31 |
| | テレビ北海道 (TVH) | 17 | | テレビ信州 (TSB) | 30 | 広島ホーム (HOME) | 35 | |
| | 北海道文化 (UHB) | 27 | 静岡 | 長野放送 (NBS) | 38 | 山口 | 山口放送 (KRY) | 11 |
| | 北海道テレビ (HTB) | 35 | | 静岡放送 (SBS) | 11 | | 山口朝日 (YAB) | 28 |
| 東北地区 | | | 静岡第一 (SDT) | 31 | テレビ山口 (TYS) | | 38 | |
| 青森 | 青森放送 (RAB) | 1 | 静岡朝日 (SAT) | 33 | 徳島 | 四国放送 (JRT) | 1 | |
| | 青森朝日 (ABA) | 34 | テレビ静岡 (SUT) | 35 | | 愛媛 | 南海放送 (RNB) | 10 |
| | 青森テレビ (ATV) | 38 | 中部地区 | | | | 愛媛朝日 (EAT) | 25 |
| | 岩手 | 岩手放送 (IBC) | 6 | 地域 | 放送局 | | ガイドCH | あいテレビ (ITV) |
| 岩手朝日 (IAT) | | 20 | 中京 | 東海テレビ (THK) | 1 | 愛媛放送 (EBC) | 37 | |
| めんこい (MIT) | | 33 | | 中部日本放送 (CBC) | 5 | 高知 | 高知放送 (RKC) | 8 |
| テレビ岩手 (TVI) | | 35 | | 名古屋テレビ (NBN) | 11 | | テレビ高知 (KUTV) | 38 |
| 東北放送 (TBC) | 1 | テレビ愛知 (TVA) | | 25 | 高知さんさん (KSS) | | 40 | |
| 宮城 | 仙台放送 (OX) | 12 | 三重テレビ (MTV) | 33 | 九州・沖縄地区 | | | |
| | 東日本放送 (KHB) | 32 | 中京テレビ (CTV) | 35 | 地域 | 放送局 | ガイドCH | |
| | 宮城テレビ (MMT) | 34 | 岐阜放送 (GBS) | 37 | 福岡 | 九州朝日 (KBC) | 1 | |
| 秋田 | 秋田放送 (ABS) | 11 | 富山 | 北日本放送 (KNB) | | 1 | RKB毎日 (RKB) | 4 |
| | 秋田朝日 (AAB) | 31 | | チューリップ (TUT) | | 32 | テレビ西日本 (TNC) | 9 |
| | 秋田テレビ (AKT) | 37 | | 富山テレビ (T34) | 34 | テレビQ (TVQ) | 19 | |
| 山形 | 山形放送 (YBC) | 10 | 石川 | 北陸放送 (MRO) | 6 | 福岡放送 (FBS) | 37 | |
| | 山形さくらんぼ (SAY) | 30 | | 北陸朝日 (HAB) | 25 | 佐賀 | サガテレビ (STS) | 36 |
| | テレビユー山形 (TUY) | 36 | | テレビ金沢 (KTK) | 33 | | 長崎 | 長崎放送 (NBC) |
| 山形テレビ (YTS) | 38 | 石川テレビ (ITC) | 37 | 長崎国際 (NIB) | 25 | | | |
| 福島 | 福島テレビ (FTV) | 11 | 福井 | 福井放送 (FBC) | 11 | 長崎文化 (NCC) | | 27 |
| | テレビユー福島 (TUF) | 31 | | 福井テレビ (FTB) | 39 | テレビ長崎 (KTN) | 37 | |
| | 福島中央 (FCT) | 33 | 関西地区 | | | 熊本 | 熊本放送 (RKK) | 11 |
| 福島放送 (KFB) | 35 | 地域 | 放送局 | ガイドCH | 熊本朝日 (KAB) | | 16 | |
| 関東地区 | | | 関西 | 毎日放送 (MBS) | 4 | | 熊本県民 (KKT) | 22 |
| 関東 | 日本テレビ (NTV) | 4 | | 朝日放送 (ABC) | 6 | テレビ熊本 (TKU) | 34 | |
| | TBSテレビ (TBS) | 6 | | 関西テレビ (KTV) | 8 | 大分 | 大分放送 (OBS) | 5 |
| | フジテレビ (CX) | 8 | | 読売テレビ (YTV) | 10 | | 大分朝日 (OAB) | 24 |
| | テレビ朝日 (ANB) | 10 | | テレビ大阪 (TVO) | 19 | | テレビ大分 (TOS) | 36 |
| | テレビ東京 (TX) | 12 | | テレビ和歌山 (WTV) | 30 | 宮崎 | 宮崎放送 (MRT) | 10 |
| | 東京メトロポリタン (MX) | 14 | | びわ湖放送 (BBC) | 30 | | テレビ宮崎 (UMK) | 35 |
| | 放送大学 | 16 | | 京都テレビ (KBS) | 34 | 鹿児島 | 南日本放送 (MBC) | 1 |
| | とちぎテレビ (TTV) | 23 | サンテレビ (SUN) | 36 | 鹿児島読売 (KYT) | | 30 | |
| | | 奈良テレビ (TVN) | 55 | 鹿児島放送 (KKB) | 32 | | | |
| | | | | | | 鹿児島テレビ (KTS) | 38 | |
| | | | | | | 沖縄 | 沖縄テレビ (OTV) | 8 |
| | | | | | | | 琉球放送 (RBC) | 10 |
| | | | | | | 琉球朝日 (QAB) | 28 | |

● 新たに開局した放送局やCATV放送のガイドチャンネルについては、お買い上げの販売店やCATV会社にご確認ください。

設置・準備

時計を合わせる

ビデオをコンセントにつないで使い始めるとき、ビデオの時計は「--:--」と表示されます。テレビの画面を使ってビデオの時計を合わせてください。

📅 西暦2000年11月5日午前8時20分に合わせるとき

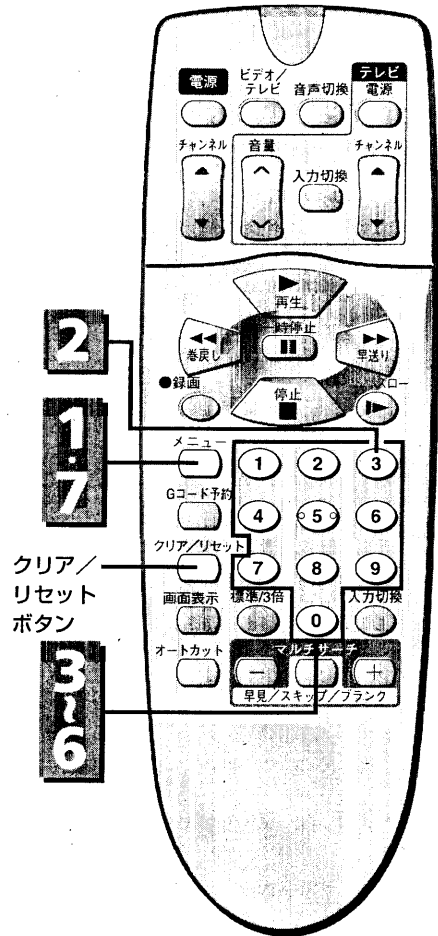

1 メニューボタンを押す

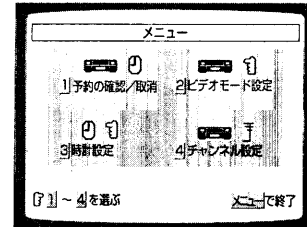
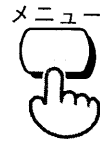

メニュー画面が出ます。

2 3ボタンを押す

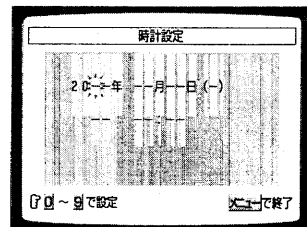

時計設定の画面が出ます。

3 年を西暦で合わせる

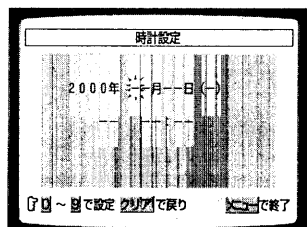
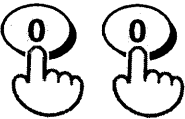

- 西暦の下2けたを合わせてください。
- 2000年は00に合わせてください。

4 月・日を合わせる

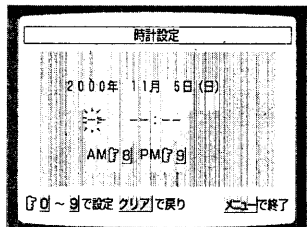
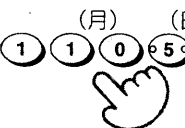

- ひとけたの数字を合わせるときは、初めに0ボタンを押してください。
- 曜日は自動的に設定されます。

おしらせ

時計を合わせている途中で修正するとき
 ・クリア/リセットボタンを繰り返し押し、修正したいところまで点滅を戻してから修正してください。

おしらせ

時計を正確に合わせるには(ジャストクロック)
 このビデオには、時計を正確に合わせるジャストクロック機能が付いています。ジャストクロックは、1日に1回(午後0時(正午))、NHK教育テレビの時報を受信して、自動的にビデオの時計を修正します。次のような場合、ジャストクロックは働きません。
 ・ビデオの時計が現在時刻と3分以上ずれているとき
 ・時報の時刻にビデオの電源が入っているとき
 ・ビデオの受信チャンネルにNHK教育テレビが設定されていないとき
 ・初めてジャストクロック機能が働いたとき、NHK教育テレビを選ぶまで時間がかかり、数回、時計を修正できないことがあります。
 ビデオの表示窓に時計が出ていないときは
 ・手順 7 のあとで画面表示ボタンを2、3回押してください。時計表示が変わります(57ページ参照)。

5 午前・午後を合わせる

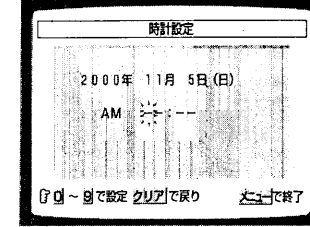
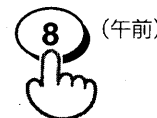

午前(AM)は8ボタン、午後(PM)は9ボタンを押してください。

6 時刻を合わせる

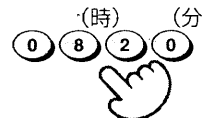

- ひとけたの数字を合わせるときは、初めに0ボタンを押してください。
- 昼の12時は「PM00:00」、夜の12時は「AM00:00」に合わせてください。

7 時報などに合わせてメニューボタンを押す

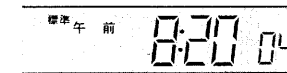

- メニューボタンを押すと、時計がスタートします。
- ビデオの表示窓に時計が表示されます。

時計を修正する

60分以上の停電があると、ビデオの時計が「--:--」になります。いったん合わせた時刻を修正するとき、上記の手順 1 ~ 7 に従って、もう一度西暦、月、日、午前/午後、時刻の順に、0~9ボタンを押して合わせ直してください。メニューボタンを押すと修正した時刻がスタートします。

故障かな…と思ったら

まず下の表でお調べください。それでも具合の悪い場合はご自分で修理せず、お買い上げの販売店にご相談ください。アフターサービスについては、裏表紙をご覧ください。

| 症状 | | 処置 | 参照ページ | |
|------|---|--|--|----|
| 電源 | ビデオの電源ボタンを押しても電源が入らない(ビデオの操作ができない)。 | •電源コードを一度コンセントから抜き、再度コンセントを入れたあと、電源ボタンを押してください。 | — | |
| リモコン | リモコンでビデオの操作ができない(リモコンが使えない、リモコンの反応が遅い)。 | •乾電池を交換してください。乾電池を交換するときは、古い乾電池を取り外して電源ボタンを10秒間押ししてから、新しい乾電池を入れてください(乾電池の寿命は、通常の使用で約1年です)。 | 13 | |
| | リモコンでテレビの操作ができない。 | •お手持ちのテレビのメーカーに合わせて、テレビコードを設定してください。 | 60 | |
| | 巻戻し、早送りができない。 | •テープが最初または最後まで巻取られていないか、確認してください。 | 26 | |
| テープ | テープが取り出せない。 | <ul style="list-style-type: none"> リセットスイッチをつまようじなどで押してください。それでも取り出せないときは、電源コードをコンセントから抜き、再度コンセントに入れて取出しボタンを押してください。  <p style="text-align: center;">リセットスイッチ</p> | — | |
| 録画 | テレビ番組が録画できない(何も録画されていない)。 | •アンテナ線を正しく接続してください。 | 64 | |
| | | •受信チャンネルを合わせ直してください。 | 74 | |
| | 録画ボタンを押すと、テープが出てくる。 | •「つめ」の折れたテープが入っています。穴にセロハンテープを貼ってからテープを使用してください。 | 18 | |
| | タイマー録画ができない | 録画予約したが録画が始まらない | •停電があったため、予約が消えました。再度、時計を合わせたあと予約をやり直してください。 | 84 |
| | | 電源を切るとテープが出てくる | •「つめ」の折れたテープが入っています。穴にセロハンテープを貼ってからテープを使用してください。 | 18 |
| | | 録画予約したが何も映ってない | •タイマー録画予約したあとビデオの電源を切りましたか?ビデオの電源を切っておかないと、予約した時間になっても録画されません。 | 47 |
| | タイマー録画予約ができない(Gコード予約時、画面予約時) | •ビデオの時計を合わせてから、録画予約してください。 | 84 | |
| | ケーブルテレビを使用しながら、UHF放送をタイマー録画予約できない。 | •「CATV」の設定が「入」になっているときは、UHF放送の番組をタイマー録画予約できません。ケーブルテレビチャンネルを設定したときに変更したチャンネル番号で予約してください。 | 80 | |
| | ケーブルテレビのBS番組をGコード予約できない。 | <ul style="list-style-type: none"> 予約のとき、下記の方法でチャンネルを修正してください。 1) Gコード予約番号を入力します。予約設定画面に「L1」表示が出ます。 2) クリア/リセットボタンを押して「L1」表示を点滅させます。 3) ケーブルテレビのチャンネルを入力します。 | 56 | |

| 症状 | | 処置 | 参照ページ |
|----------|---|--|----------------|
| 録画 | タイマー録画したが、録画内容が違っている。<Gコード予約時> | •Gコード予約番号を間違えて入力していませんか? Gコード予約番号を正しく入力してください。 | 45 |
| | | •予約が画面に表示されたとき、必ず内容を確認してください。特にチャンネルは、設定したチャンネル番号と同じになっていることを確認し、違っていたら修正してください。 | 46 |
| | タイマー録画の途中でビデオの電源が切れ、テープが出てきた。 | •タイマー録画の途中でテープがなくなりました。 | 56 |
| | タイマー録画を途中でやめることができない。 | •電源ボタンを押したあと、10秒以内に停止ボタンを押してください。 | 47 49 51 |
| | クイックタイマー録画を途中でやめることができない。 | •停止ボタンを押してください。 | 37 |
| | クイックタイマー録画ができない。 | •ビデオの時計を合わせてください。 | 84 |
| | ビデオと接続している機器から録画できない。 | <ul style="list-style-type: none"> 後面端子に接続した機器から録画するときは、入力切換ボタンを押して「L1」(外部入力1)を選んでください。 前面端子に接続した機器から録画するときは、入力切換ボタンを押して「L2」(外部入力2)を選んでください。 | 42 40 |
| 再生 | 再生画像に帯状のノイズが出たり、画像がモヤモヤする。 | •古いテープや、他のビデオで録画したテープを再生するときに起こることがあります。チャンネル(トラッキング)ボタンを押して最良に映るように調整してください。 | 27 |
| | 再生画像がきれいに映らない、または音は出るが画像が出ない。 | •ヘッドの清掃が必要です。別売りのヘッドクリーニングテープをご使用になり、ヘッドの清掃をしてください。それでも直らないときは、お買い求めの販売店にご相談ください。 | 8 91 |
| | 音が途切れる。 | | |
| | ヨーロッパなどで買ってきたテープが再生できない。 | •日本とヨーロッパなどでは信号方式が違うためこのビデオでは再生できません。 | 93 |
| | 日本語と英語が同時に聞こえる。 | •音声切換ボタンを押してビデオの表示窓に L または R を出し、聞きたい音を選んでください。 | 27 |
| | Hi-Fiサウンドの音が出ない。 | •音声切換ボタンを押してビデオの表示窓に L R を出し、聞きたい音を選んでください。 | 27 |
| オートカット機能 | 録画(予約も含む)したのにテープには何も録画されていない。 | •ステレオ放送の番組を録画していませんか? オートカット機能はステレオ放送をカットするので、ステレオ放送の番組を録画することはできません。オートカット機能を使って録画するときは、ステレオ放送以外の番組を選んでください。 | 38 |
| | 見ている番組をオートカット機能を使って録画しているが、オートカットを解除できない。 | •停止ボタンを押して録画を終了するとオートカットが解除されます。 | 39 |
| | 録画中に番組を切り換えられない(一時停止ボタンを押しても録画一時停止にならない)。 | •停止ボタンを押して録画を終了させてから、チャンネルを切り換えてください。 | 39 |
| | オートカット機能を使って録画を始めたが、すぐに一時停止になった。 | •ステレオ放送のCMまたは番組をカットしています。ステレオ放送以外の番組になると自動的に録画を開始します。 | 39 |

日立家電品のお客様ご相談窓口一覧表

| 症状 | 処置 | 参照ページ | |
|---------|---|--|----------------|
| チャンネル設定 | 受信チャンネルの表示を変えたら、テレビ番組の内容とチャンネル表示が合わなくなった。 | ●チャンネルの表示と番組の内容を確認し、もう一度設定をやり直してください。 | 79 |
| | チャンネルが出ない。 | ●チャンネルを飛ばして設定しています。飛ばしたチャンネルを元に戻してください。 | 81 |
| | | ●チャンネル設定をしたあとでアンテナなどの接続を変えたときや、引っ越しなどで放送局が変わったときは、チャンネル設定をやり直してください。 | 78 |
| | 「L1」「L2」が出ない。 | ●「L1」「L2」を飛ばして設定しています。飛ばした「L1」「L2」を元に戻してください。 | 81 |
| その他 | ダビング編集ができない。 | ●本機を録画側のビデオとして使うのか、再生側として使うのかを確認し、正しく接続してください。 ●録画側ビデオで「外部入力」を選んでください。 | 40 41 41 |
| | ビデオの表示窓が誤表示したり、ボタンを押しても操作できない。 | ●リセットスイッチをつまようじなどで押してください。表示部がリセットされます。そのあと、時計合わせやタイマー予約など必要な設定をやり直してください。  リセットスイッチ | — |
| | テープが動いているのに、経過時間表示が動かない。 | ●経過時間表示は、テープに何も録画されていないと動きません。 | 58 |
| | ビデオを操作しても画面表示(動作表示)が出ない。 | ●ビデオモード設定の「OSD表示」を「オート」にしてください。 | 57 |
| | ビデオの時刻を自動的に修正(ジャストクロック)できない。 | ●ビデオの時刻と現在時刻が3分以上ずれているときは、時刻を修正することはできません。 | 85 |
| | 録画した番組を再生していたら、自動的に早送り再生になった。 | ●お好みセレクトの(STスキップ)を[入]にして録画したステレオ放送の番組を再生しています。(STスキップ)を[切]にしてください。 | 33 |
| | テープを停止後、しばらくして音がした。 | ●停止状態で約1分たつと内部のテープ保護メカが動作し、多少音がします。故障ではありません。 | — |
| | ビデオの電源を入れたまま、テレビのチャンネルボタンでチャンネルを選んだときに、テレビの映りが悪い。 | ●リモコンのビデオ/テレビ切替ボタンを押して、ビデオの表示窓の「ビデオ」を消してください。 | 26 37 |
| | 使用中にオフタイマーにより、自動的に電源が切れた。 | ●電源を入れてください。 | — |

日立家電品についてのご相談や修理はお買上げの販売店へ
 なお、転居されたり、贈物でいただいたものの修理などで、ご不明な点は下記窓口にご相談ください。

修理などアフターサービスに関するご相談は
 ☎ 0120-3121-68

商品情報やお取り扱いについてのご相談は
 ☎ 0120-3121-11

*フリーダイヤルされますと、お客様の地域を担当するセンターへおつなぎします。

修理ご相談窓口

| 北海道地区 | | | 関東・甲信越地区 | | |
|-------|------|-------------------|----------------|-----------------|------------------|
| 担当地域 | 拠点名 | 所在地 | 担当地域 | 拠点名 | 所在地 |
| 北海道 | 札幌 | 札幌市白石区東札幌2条4-1-10 | 東京都 | 北東京 | 足立区千住閑屋町11-1 |
| | 旭川 | 旭川市東光10条3-4-14 | | 西東京 | 豊島区西池袋4-23-11 |
| | 北見 | 北見市常盤町3-2-21 | | 南東京 | 世田谷区三軒茶屋2-48-8 |
| | 釧路 | 釧路市新橋大通1-1-5 | 三鷹 | 三鷹市上連雀7-32-32 | |
| | 帯広 | 帯広市緑ヶ丘2条通り1-2-7 | 神奈川県 | 横浜 | 横浜市戸塚区品濃町531-1 |
| | 小樽 | 小樽市錦町5-12 | | 川崎 | 川崎市高津区上作延553-1 |
| | 苫小牧 | 苫小牧市住吉町2-5-2 | | 厚木 | 厚木市長谷260-27 |
| | 室蘭 | 室蘭市中島町3-14-13 | 埼玉県 | 大宮 | 大宮市東大成町2-246 |
| | 函館 | 函館市亀田町7-12 | | 越谷 | 越谷市大杉458-3 |
| | | | | 三芳 | 入間郡三芳町上富1828-1 |
| 東北地区 | | | 千葉県 | 千葉 | 千葉市花見川区幕張町1-7681 |
| 青森県 | 青森 | 青森市青柳1-16-4 | | 柏 | 柏市中央2-9-16 |
| | むつ | むつ市緑町17-56 | | 船橋 | 船橋市高瀬町62-10 |
| | 弘前 | 弘前市外崎4-2-3 | | 銚子 | 銚子市唐子町21-3 |
| 岩手県 | 八戸 | 八戸市大字根城字白山平1-7 | | 東金 | 東金市福俵3-397 |
| | 岩手 | 盛岡市東北1-12-12 | 木更津 | 木更津市潮浜1-17-29 | |
| 宮城県 | 岩手 | 水沢市東中通り2-4-38 | 館山 | 館山市八幡66-1 | |
| | 宮城 | 仙台市宮城野区扇町3-2-9 | 茨城県 | 水戸 | 水戸市水府町1548 |
| | 古川 | 古川市古川字上古川150 | | 日立 | 日立市幸町2-2-10 |
| 秋田県 | 石巻 | 桃生郡河南町鹿又道の前499-1 | 鹿嶋 | 鹿嶋市神向寺大芝311-1 | |
| | 秋田 | 秋田市土崎港相染町沖谷地151-1 | 土浦 | 土浦市荒川沖字一里塚5-102 | |
| 山形県 | 大館 | 大館市御成町3-1-9 | 栃木県 | 宇都宮 | 宇都宮市御幸ヶ原町40-5 |
| | 酒田 | 酒田市東町1-7-1 | | 群馬県 | 伊勢崎 |
| 福島県 | いわき | いわき市平塩字古川95 | 山梨県 | 山梨 | 中巨摩郡田代町流通団地1-8-2 |
| | 福島 | 福島市春日町14-33 | 長野県 | 長野 | 長野市南長池763-3 |
| | 原町 | 原町市栄町3-41 | | 松本 | 松本市芳川村井町1280-1 |
| | 郡山 | 安達郡本宮町大字荒井字長山79 | 新潟県 | 新潟 | 新潟市紫竹山5-5-29 |
| | 会津若松 | 会津若松市西七日町6-15 | | 佐渡 | 佐渡郡金井町泉1031-6 |
| | | | 長岡 | 長岡市東蔵王2-7-37 | |
| | | | 上越 | 上越市栄町6-4 | |
| | | | 静岡県 (富士川以東) | 沼津 | 沼津市上香貫横島町1354-2 |
| | | | | 静岡県 (富士川以西) | 静岡 |
| | | | 浜松 | | 浜松市篠ヶ瀬町1255 |



修理ご相談窓口

| 中部地区 | | | 中国地区 | | |
|----------------|------------------|--------------------|--------------|---------------|---------------------|
| 担当地域 | 拠点名 | 所在地 | 担当地域 | 拠点名 | 所在地 |
| 愛知県 | 名古屋東 | 名古屋市守山区川宮町55 | 鳥取県 | 鳥取 | 鳥取市千代水3-106 |
| | 名古屋西 | 名古屋市守山区篠原橋通1-1 | 島根県 | 山陰 | 松江市西津田2-2-5 |
| | 三河 | 岡崎市大樹寺2-12-6 | | 浜田 | 浜田市下府町388-40 |
| 豊橋 | 豊橋市東田町151-1 | 岡山県 | 岡山 | 岡山市延友189-3 | |
| 岐阜県 | 岐阜 | | 岐阜市宇佐南2-3-8 | 津山 | 津山市小原109 |
| | 高山 | 高山市岡本町3-176 | 広島県 | 広島 | 広島市西区観音新町1-7-17 |
| 東濃 | 瑞浪市明世町山野内字沼305-1 | 備後 | | 福山市高西町川尻110-1 | |
| 三重県 | 北三重 | 四日市市羽津中2-1-6 | 呉 | 呉市阿賀中央3-1-7 | |
| | 南三重 | 度会郡玉城町佐田字鏡子口1820-1 | 山口県 | 山口 | 吉敷郡小郡町大字上郷字仁保津下5220 |
| 静岡県 (富士川以东) | 沼津 | 沼津市上香貫横島町1354-2 | | 東山口 | 下松市潮音町2-2-5 |
| | 静岡県 (富士川以西) | 静岡 | 静岡市豊田3-6-27 | 四国地区 | |
| 浜松 | | 浜松市篠ヶ瀬町1255 | 担当地域 | 拠点名 | 所在地 |
| 富山県 | 富山 | 富山市向新庄857-1 | 徳島県 | 徳島 | 徳島市応神町古川字日の上15-2 |
| 石川県 | 石川 | 石川郡野々市町堀内5-20 | 香川県 | 香川 | 坂出市林田町4285-143 |
| 福井県 | 福井 | 福井市高木中央1-1402 | 愛媛県 | 愛媛 | 松山市内宮町2007 |
| | | | | 東予 | 新居浜市秋生字岸ノ下1150-4 |
| | | | 高知県 | 高知 | 高知市朝倉西町2-5-5 |
| 関西地区 | | | 九州・沖縄地区 | | |
| 担当地域 | 拠点名 | 所在地 | 担当地域 | 拠点名 | 所在地 |
| 大阪府 | 京阪 | 門真市大字岸和田1551 | 福岡県 | 福岡 | 福岡市博多区諸岡3-21-28 |
| | 北大阪 | 大阪市福島区海老江1-5-79 | | 北九州 | 北九州市小倉北区篠崎1-4-8 |
| 阪南 | 堺市鳳東町7-771 | 久留米 | | 久留米市野中町1440-1 | |
| 奈良県 | 奈良 | 天理市二階堂上ノ庄町342-1 | 大牟田 | 大牟田市天領町1-201 | |
| 兵庫県 | 神戸 | 神戸市東灘区甲南町1-3-8 | 佐賀県 | 佐賀 | 佐賀市鍋島町大字八戸3181 |
| | | 神戸市西区平野町下村251 | | 唐津 | 唐津市町田1863-3 |
| | 姫路 | 姫路市飾磨区横4-81 | 長崎県 | 長崎 | 西彼杵郡長与町高田郷1275-1 |
| | 阪神 | 伊丹市昆陽3-254 | | 佐世保 | 佐世保市山祇町329-4 |
| 豊岡 | 豊岡市桜町15-15 | 五島 | 福江市下大津町724-7 | | |
| 京都府 | 京都 | 京都市右京区西京極豆田町17 | 熊本県 | 熊本 | 熊本市春竹町春竹500 |
| | | 福知山 | | 福知山市字堀1965-2 | 八代 |
| 滋賀県 | 滋賀 | 大津市玉野浦2-1 | | 天草 | 本渡市今釜新町3444 |
| | | 彦根市川瀬馬場町1010-1 | 大分県 | 大分 | 大分市豊海5-4-12 |
| 和歌山県 | 和歌山 | 和歌山市井ノ口543-1 | | 中津 | 中津市大字下池永字北原564-1 |
| | | 田辺市稲成町字沖代80-2 | 佐伯 | 佐伯市中村南町9-5 | |
| | | 新宮市下田2-3-12 | 宮崎県 | 宮崎 | 宮崎市大字芳土589-1 |
| | | | | 延岡 | 延岡市旭ヶ丘6-1-24 |
| 鹿児島県 | 鹿児島 | 鹿児島市宇宿2-8-2 | 都城 | 都城市葛蒲原町24-2-5 | |
| | | 鹿屋 | 鹿屋市新生町10-4 | | |
| 沖縄県 | 那覇 | 那覇市字安謝620-187 | | | |

一般ご相談窓口

家電品についてのご意見やご要望は各地区のお客様相談センターへ

| 地区お客様相談センター | | |
|-------------|----------------|------------------------------|
| 担当地域 | 電話番号 | 所在地 |
| 北海道地区 | (011) 833-5088 | 札幌市白石区東札幌2条4-1-10 |
| 東北地区 | (022) 222-5088 | 仙台市青葉区片平1-3-30 (日本コロムビア仙台ビル) |
| 関東・甲信越地区 | (03) 3834-8588 | 台東区東上野2-7-5 (日立家電上野ビル) |
| 中部地区 | (052) 795-5088 | 名古屋市守山区川宮町55 (日立家電守山ビル) |
| 関西地区 | (078) 431-5088 | 神戸市東灘区甲南町1-3-8 |
| 中国地区 | (082) 231-5088 | 広島市西区観音新町1-7-17 |
| 四国地区 | (0877) 47-1088 | 坂出市林田町4285-143 |
| 九州・沖縄地区 | (092) 281-5088 | 福岡市博多区店屋町7-18 (博多渡辺ビル) |

●ご相談窓口の名称・所在地等は変更することがありますのでご了承ください。

| | |
|---------------|--|
| 形名 | V-F2 |
| 電源 | AC 100V、50/60Hz共用 |
| 消費電力 | 電源「入」時12W、電源「切」時0.9W |
| 方式 | 回転2ヘッドヘリカルスキャン VHS 方式 (NTSC準拠) |
| 使用カセット | VHS タイプビデオカセット |
| テープ幅 | 12.7mm |
| テープ速度 | 標準モード 33.4mm/秒、3倍モード 11.1mm/秒 |
| 録画再生時間 | 標準モード 3時間30分 (T-210使用時) 3倍モード 10時間30分 (T-210使用時) |
| 巻戻し時間 | 約54秒 (T-120使用時) |
| ヘッド数 | 6 (4:映像用、2:Hi-Fi音声用) |
| VHF出力 | 1、2チャンネル切り換え可能 |
| 受信チャンネル | VHF 1~12チャンネル UHF 13~62チャンネル CATV 13~63チャンネル |
| 映像入力 | 映像端子: 1.0Vp-p、75Ω不平衡 |
| 映像出力 | 映像端子: 1.0Vp-p、75Ω不平衡 |
| 音声入力 | -7.8dBs (316mVrms)、ハイインピーダンス |
| 音声出力 | -7.8dBs (316mVrms)、ローインピーダンス |
| 音声トラック | 3トラック Hi-Fi VHS音声2トラック:ステレオ録音/ステレオ再生 ノーマル音声 1トラック:モノラル録音/モノラル再生 |
| Hi-Fi VHS音声特性 | ダイナミックレンジ: 90 dB以上 周波数特性: 20 Hz~20 kHz ワウ・フラッター: 0.005 % |
| 許容動作温度 | 5℃~40℃ |
| 許容相対湿度 | 35~80%以下 |
| 外形寸法 | (幅) 43.0 × (高さ) 9.3 × (奥行) 27.3 cm |
| 質量 | 本体 3.8kg |
| 付属品 | ワイヤレスリモコン (VT-RMF1) 1個 単3形乾電池 2個 同軸ケーブル 1本 映像・音声コード 1本 |

- 本機の仕様および外観は、改善のため予告なく変更することがありますのでご了承ください。
- このビデオカセットレコーダーは、日本国内専用です。電源・電圧・放送規格の異なる外国ではお使いになれません。
<This video cassette recorder cannot be used in foreign countries as designed for Japan only.>

別売品のご紹介

- ヘッドクリーニングテープ ビデオカセットテープ
- 乾式ビデオヘッドクリーナー **VHS** テープ
T-CLO1
- T-160RX ●T-120RX
 - T-120HG ●T-180HG

BS(衛星)放送

赤道上空約36,000キロの静止衛星軌道に打ち上げられた放送衛星を中継として、テレビ電波を受信するシステムです。衛星放送にはBS、CSの2種類あります。BSがもともと放送を目的とした人工衛星である「放送衛星」(Broadcasting Satellite)を使用しており、CSは通信を目的とした人工衛星である「通信衛星」(Communications Satellite)を使っています。BS、CSというのはそれぞれの衛星の頭文字をとったものです。

- ・BS7、BS11は、NHK衛星第1と第2です。
- ・BS5は、WOWOW(JSB:日本衛星放送(株))です。また、セント・ギガ(SDAB:衛星デジタル音楽放送(株))が独立音声を放送しています。これらは、受信契約と専用のデコーダの接続が必要です。受信契約と専用のデコーダについては、代理店(主に電器店)にご相談ください。
- ・BS9は、ハイビジョン実用化試験放送です。

デジタルCS放送(43、71ページ)

通信衛星(CS)を利用したデジタル衛星放送の一種で、いくつかの放送サービスがあります。映像や音声をデジタル化して、多チャンネルの放送を高画質、高音質で放送します。

トラッキング調節(27ページ)

再生時、画面に出たりノイズを少なくし、きれいな再生画になるように調節することをトラッキング調節といいます。

入力切換(40ページ)

他の機器から録画・録音するときに必要な切換です。入力切換ボタンで「L1」、「L2」を選ぶと、映像入力端子、音声入力端子に接続された機器から録画・録音ができます。

ビデオ専用チャンネル(ビデオチャンネル)(72、73ページ)

1または2いずれかのチャンネルです。映像・音声入力端子のついていないテレビをご使用のときは、テレビを1または2チャンネルに合わせてビデオを楽しみます。これが、ビデオの専用チャンネルです。

BSデコーダ(69、70ページ)

JSB(日本衛星放送株式会社)の有料放送、WOWOW(BS5チャンネル)を見るためにスクランブル画像を正常な画像に戻す装置です。

ブースター(電波増幅器)(64ページ)

名前のとおり、電波を増幅します。電波の弱い地域の場合、ビデオを接続すると、テレビの映りが悪くなります。これは電波がテレビとビデオの両方に分けられるためです。電波を増幅することにより、今までと同じ程度にテレビを見ることができます。増幅度の大きいブースターほど、映りがよくなります。

録画モード(標準/3倍)(18、34ページ)

ビデオには、「標準」と「3倍」の録画モードがあり、録画時に切り換えられます。

標準: テープスピードが標準の速さです。画質を重視するときには「標準」で録画することをおすすめします。

3倍: テープスピードが「標準」の1/3の速さです。「標準」に比べて3倍長く録画できます。

再生のときは、録画時のスピードに自動的に切り換わります。

Gコード(44ページ)

ジェムスターコードの略で、番組予約を簡単にするために、各番組に付けた最大8桁の数字です。

Gコード・インフォ(44ページ)

従来の「Gコードシステム」を応用・展開した予約録画システムのことです。次のような利点があります。

- ① 1つの番組には全国どこでも同じコードが与えられるので、効率がよい。
- ② 録画時間の長さの精度が高いため、短時間番組の予約録画に適している。

「Gコード・インフォ」に使用するIコードは、Info plus codeの略です。IコードはGコードの番号が「0」で始まります。

Hi-Fiサウンド(27ページ)

ビデオにはふつうのビデオとHi-Fiビデオがあります。ふつうのビデオは音声を録音/再生するのに固定ヘッドで録音/再生します。

一方、Hi-Fiビデオは固定ヘッド以外に回転ヘッドでも音声を録音/再生します。そのため、テープとの相対速度が非常に早くなり、よりよい音で録音/再生できます。固定ヘッドで録音した音がノーマルサウンド、回転ヘッドで録音した音がHi-fiサウンドです。

オーディオ OSD表示(67ページ)

OSDとは、オンスクリーンディスプレイ On-Screen Displayの略です。OSD表示とは、画面表示やビデオを操作したときにテレビに現れる動作表示です。

NTSC方式(91ページ)

日本やアメリカなどで使われているテレビの信号方式です。ヨーロッパなどで使われているPALやSECAM方式とは互換性がないので、PAL方式やSECAM方式で録画されたテープはNTSC方式のビデオでは再生できません。

VHFとUHF放送(65ページ)

テレビ放送にはVHFとUHF放送、BS(衛星)放送があります。VHF放送は1~12チャンネル、UHF放送は13~62チャンネルでご覧になれます。

それぞれの放送に応じたアンテナが必要です。アンテナの形を見ると、どの放送を受けているか、よくわかります。

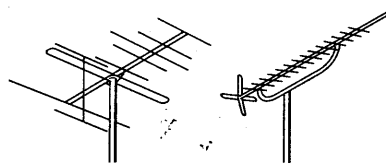

※一部の地域(関東地域など)ではVHF放送をUHF放送に変換していることもあります。

VISS(30ページ)

フェイスインデックスサーチシステム VHS Index Search Systemの略で、テープに記録された頭出し用の信号(VISS信号)を使って頭出しをする方式です。本機は録画を始めると、自動的にVISS信号を記録します。

あいうえお

頭出し .30
アンテナ線 .64
一時停止
テープを止めて見る .28
録画を一時停止する .36
衛星放送
~を録画する .34
映像・音声コード
~を使った接続 .64,65
エリアコード .74
お好みセレクト .59
オーディオ録音 .42
オート
録画モード[オート]を選ぶ .46,49,51,53
録画モードを「オート」に合わせると .56
オートカット .38
オート電源オフ .23
オートトラッキング .27
オートリワインド .27
オートリワインドシャットオフ .27
オフタイマー .24
音声切換
オーディオ録音の音声切換 .42
二重音声・ステレオ音声の音声切換 .27
録画中の音声切換 .35
音量ボタン .17

かきくけこ

ガイドチャンネル .82
画面表示 .57
クイックタイマー .37
経過時間 .57,58
結露 .9
ケーブルテレビ .80
誤消去防止 .18
混合器 .64
~を使ってアンテナ線をつなぐ .65
午前・午後 .53,85

さしすせそ

再生
ある場面を止めて見る .28
画像を見ながら探す .28
テープを見る .26
ゆっくりした速さで見る .28
サーチ .28
3倍
3倍モードでの録画時間 .18
録画モード「3倍」を選ぶ .34
ジャストクロック .85
主音声 .27
19ミクロンヘッド .2
受信チャンネル
エリアコードで合わせる .74
~の表示を変える .79
~を合わせる .78
ステレオ
~音声を選ぶ .27
~から音声を録音する .42
~放送の録音 .35
~をつなぐ .42
スロー再生 .28
静止画再生 .28

たちつてと

タイマー録画・予約
タイマー録画を
途中でやめる .47,49,51,53
予約内容を確認する .54
予約のしかた .45~53
予約を取り消す .54
ダビング
本機を再生側にしてダビングする .41
本機を録画側にしてダビングする .40
チャンネル設定
「オートチャンネル設定」 .78
「チャンネルの設定/取消」 .81
「チャンネルの表示の設定」 .79
CATVのチャンネル設定 .80

チャンネル

映りの悪いチャンネルをとばす .81
映るチャンネルを確認する .78
~の選ばれる順序 .78
~の表示を変える .79
~を微調節する .81
ガイドチャンネルを
表示チャンネルに設定する .82
録画したいチャンネルを選ぶ .34

つめ

~を折る .18
~を折ったテープに録画する .18
~を折ったテープに録画すると .35
~を折ったテープを再生すると .26
~を折ったテープでタイマー
予約すると .18,47,49,51,53

停止

再生を停止する .26
タイマー録画を停止する .47
録画を停止する .39
デジタルCSチューナー .71

テレビ

映像・音声入力端子つき~ .65
~でチャンネルを選ぶ .37
~をつなぐ .64
リモコンで~を操作する .60
テレビ専用ボタン .17
音量ボタン .17
入力切換ボタン .17
チャンネルボタン .17
テレビ電源ボタン .17
テレビコード .60

電源

~が自動的に入る .26
~を切る .47,49,51,53
トラッキング .92
~を調節する .27,28

時計

~の合わせかた .84
~を修正する .85
~を表示する .57

同軸ケーブル

~を使ってテレビをつなぐ .65
分波器に同軸ケーブルを取り付ける .66

なにぬねの

二重音声
~放送を録画する .35
~を選ぶ .27
入力切換 .92
~ボタン .40,42
テレビの入力切換を「ビデオ」にする .73
ノーマルサウンド .27
ノイズ
スロー再生中にノイズが出る時 .28
静止画が上下に揺れるとき .28

はひふへほ

早送り
テープを早送りする .26
早送りしながら見たい場面を探す .28
ビデオチャンネル .72,73
ビデオ/テレビ切換 .22
「ビデオ」表示
~を消す .26,37
~を出す .22
ビデオヘッド
~の清掃 .8
~の摩耗 .8
ビデオモード設定 .59

標準

標準モードでの録画時間 .18
録画モード「標準」を選ぶ .34
副音声 .27
プースター .64
分波器 .64
~に同軸ケーブルを取り付ける .66
~を使ってテレビをつなぐ .65
ヘッドクリーニングテープ .91
~でヘッドを清掃する .8

まみむめも

毎日/毎週
~録画 .46,52

索引の見かた

見出し語と同じ形のものは「~」で代用してあります。
ただし、活用形や複合語、文の途中に出てくる場合は、文字で示してあります。

巻戻し

テープを巻戻す .26
巻戻しながら見たい場面を探す .28

メニュー

メニュー画面 .54,59

モノラル

~ビデオをつなぐ .40,41

やゆよ

予約

Gコード予約 .45
タイマー予約 .52
->「タイマー録画・予約」も参照

らりるれろ

リモコン

~受光部 .13
~の電池の入れかた .13
~でビデオ、テレビを操作する .17

録画

クイックタイマー .37
見ている番組を録画する .34
~しながら別の番組を見る .37
録画時間 .18
録画モード .92
~によるテープの録画時間 .18
~を選ぶ .34,46

A B C

BSデコーダ .69,70
BSチューナー内蔵テレビ .67,69
CATVをご使用のとき .79
CL .16
CMカット .38,39
CSチューナー .43,71
Err .16,56
FULL .16,56
Gコード .45,92
Gコード・インフォ .92
~予約 .45
~予約番号を入力する .45
Hi-Fiサウンド .92
~を選ぶ .27
JSB .69
OSD表示 .41,57,93
PROG .16,56
STスキップ .33
SQPB .27
TAb .16,35
TAPE .16
VISS .93
~を使う .30
UHF/VHF放送 .65,93
WOWOW .69
1ch/2ch/OFF .72,73