

取扱説明書

HITLINE  
ビデオカセットレコーダー

V-HM1形

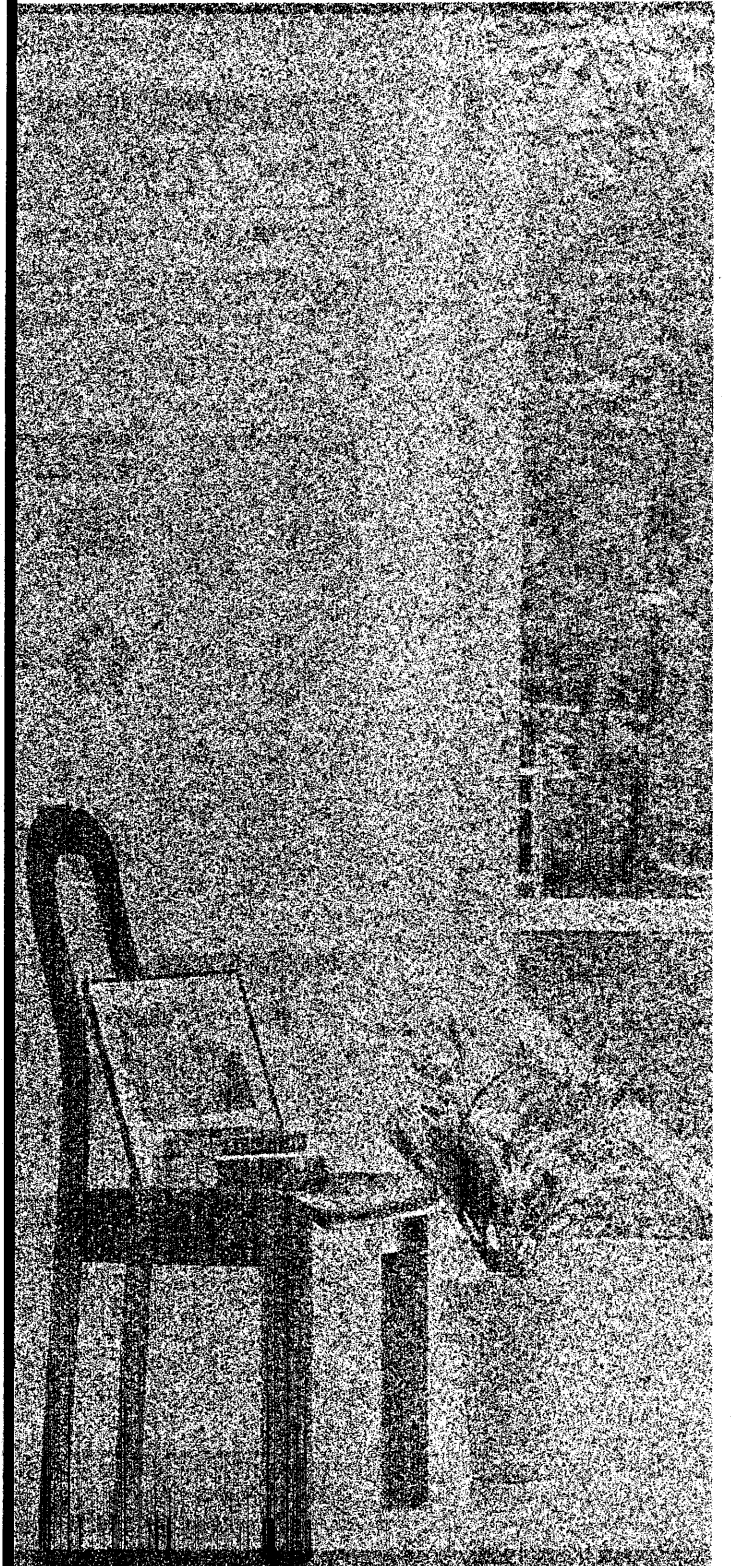
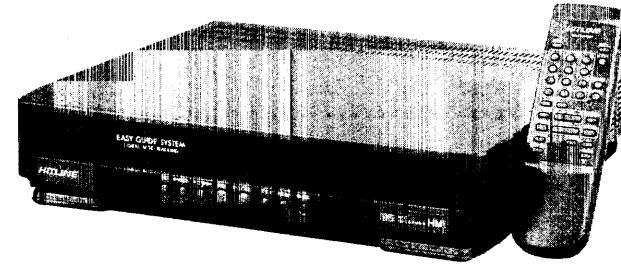

はじめに  
見る・録る  
タイマー予約  
便利な使いかた  
設置・準備  
ご注意

愛情点検



●長年ご使用のビデオの点検をぜひ!

●ビデオの補修用性能部品の最低保有期間は、製造打ち切り後8年です。

このようなことはありませんか。

- 電源コード、プラグが異常に熱くなる。
- 画像が乱れたり、きれいに映らない。
- その他の異常や故障がある。

故障や事故防止のため、コンセントから電源プラグを抜いて販売店にご連絡を……。点検・修理についての費用など詳しいことは販売店にご相談ください。

お客様メモ

後日のために記入しておいてください。

サービスを依頼されるときに便利です。

ご購入店名 電話 ( ) —

ご購入年月日 平成 年 月 日

製造番号は品質管理上重要なものです。お買い上げの際には、製品本体と保証書の製造番号が一致しているかご確認ください。

株式会社 日立家電

〒105 東京都港区西新橋2-15-12  
電話(03)3502-2111

このたびは、HITLINEビデオカセットレコーダーをお買い上げいただき、まことにありがとうございました。この取扱説明書をよくお読みいただき、正しくご使用ください。

お読みになった後は、保証書、ご相談窓口一覧表とともに大切に保存してください。



このビデオはVHS方式のビデオです。VHSマークのついたビデオカセットテープ以外は使用できません。

このページの概要

## テープを見る(再生)

テープに録画した番組をテレビで見ることを「再生」といいます。

❗ 冬など寒い時期にレンタルテープを借りてきたときは、十分に部屋の温度になじませてからテープを入れて再生してください。テープが冷えたまま再生すると、テープが結露し、テープが切れたりビデオヘッドを傷つけることがあります。

❗ テープによっては、再生を始めてオートトラッキング機能が働いたとき、ノイズの入りと画面が出る場合があります。



必ずお読みください。操作上、お守りいただきたい注意事項です。

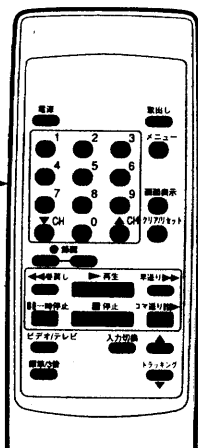

リモコン  
操作に使うボタンを白抜きで示しています。ビデオ本体に同名のボタンがあるものは、本体のボタンでも同じ操作ができます。

### 再生するには

- テレビの電源を入れる。
- テレビの入力切換を「ビデオ」にする(または、ビデオチャンネル1または2を選ぶ)。

### 1 録画したテープを入れる

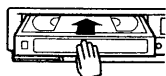

- 自動的に電源が入ります。
- レンタルテープなど、「つめ」の折り取られているテープを入れると自動的に再生を始めます。

### 2 再生ボタンを押す



- 再生が始まります。

### 3 再生をやめるときは停止ボタンを押す



### テープを早送りまたは巻戻したいときは

停止ボタンを押したあと、早送りまたは巻戻しボタンを押します。

### 再生画面にノイズが出る時は(トラッキング調節)

再生中にトラッキングボタンを押す



- もっとも画面がきれいになるように、トラッキングボタンを押して調節します。

タイトル

テープを見る(再生)

はじめに

見る・録る

タイマー予約

便利な使いかた

設置・準備

ご注意

インデックス  
色が濃くなっているところがこのページが入っている章です。

【はじめに】  
ビデオをお使いになる前に  
知っておいていただきたい内  
容を説明しています。

【見る・録る】  
テープの見かたや録画のしか  
たを説明しています。

【タイマー予約】  
留守録画(タイマー録画)の  
しかたを説明しています。

【便利な使いかた】  
「見る・録る」「タイマー予  
約」以外の使いかたを説明し  
ています。

【設置・準備】  
ご自分で設置するときは、ま  
ずここをお読みください。

【ご注意・お困りのときに】  
「ご注意ください」「故障か  
な…と思ったら」「保証とア  
フターサービス」は必ずお読  
みください。

# お使いになる前に

## 必ずお読みください

- ビデオ、ビデオカメラおよびビデオテープを使用中、万が一これらの不具合により録画されなかったり、再生できなくなった場合の録画内容の補償についてはご容赦ください。
- 大切な録画（結婚式など）の場合は、必ず事前に試し撮りし、正常に録画・録音されていることを確認してください。
- 本機の「EP（3倍）」モードで録画したテープは「SP（標準）」モード専用のVHSビデオで再生できません。
- あなたがビデオで録画・録音したものは、個人として楽しむなどのほかは、著作権法上、権利者に無断で使用できません。
- 外国で作成されたビデオソフトには、テレビの放送方式が異なるため本機で再生できないものもあります。

## 付属品を確かめましょう



ワイヤレスリモコン (V-RMHM1)  
…1個 (8ページ)

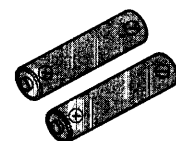

単3乾電池…2個 (8ページ)

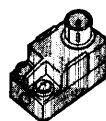

アンテナアダプター…1個 (32ページ)

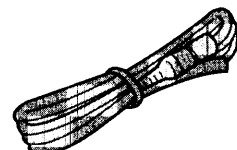

同軸ケーブル…1本 (33ページ)

# もくじ

## はじめに

この取扱説明書の見かた	2
お使いになる前に	4
必ずお読みください	4
付属品を確かめましょう	4
もくじ	5
各部のなまえ	6
リモコン	6
ビデオ (正面)	7
ビデオの表示窓	7
リモコンの使いかた	8
乾電池の入れかた	8
リモコンの操作範囲	8
テープを入れる・取り出す	9
入れかた	9
取り出しかた	9
テープの「つめ」について (誤消去防止)	9
ビデオ画面をテレビに映す	10

## 見る・録る

テープを見る (再生)	12
再生するには	12
再生画面にノイズが出るときは (トラッキング調節)	13
いろいろな再生のしかた	14
いろいろな速さで見るとは	14
録画した番組の頭出しをするには (VISS機能)	15
テレビ番組を録画する	16
見ている番組を録画するには	16
録画しながら別の番組を見るには	18
選んだ時間だけ録画するには (クイックタイマー録画)	19

## タイマー予約

タイマー録画する	20
タイマー録画予約するには	20
タイマー予約の確認・取り消しを するには	22
タイマー録画予約中のご注意	23

## 便利な使いかた

画面表示の見かた	24
タイムカウンターを使う	25
お好みセレクト (ビデオモード合わせ)	26
ダビングする	27
ビデオカメラや他のビデオから 本機にダビングするには	27
本機から他のビデオやビデオカメラ にダビングするには	28

## 設置・準備

—ご自分で設置するには ……29~45  
接続のしかたや受信チャンネルの合わせかた、  
時計の合わせかたが説明してあります。  
設置・準備編の目次は、31ページをご覧ください。

## ご注意・お困りのとき

ご注意ください	46
故障かな…と思ったら	48
ヘッド汚れにご注意ください!	50
保証とアフターサービス	51
仕様	52
別売品のご紹介	53
用語の解説	54
索引	55

# 各部のなまえ

( ) 中のページに詳しい使いかたがあります。

## リモコン

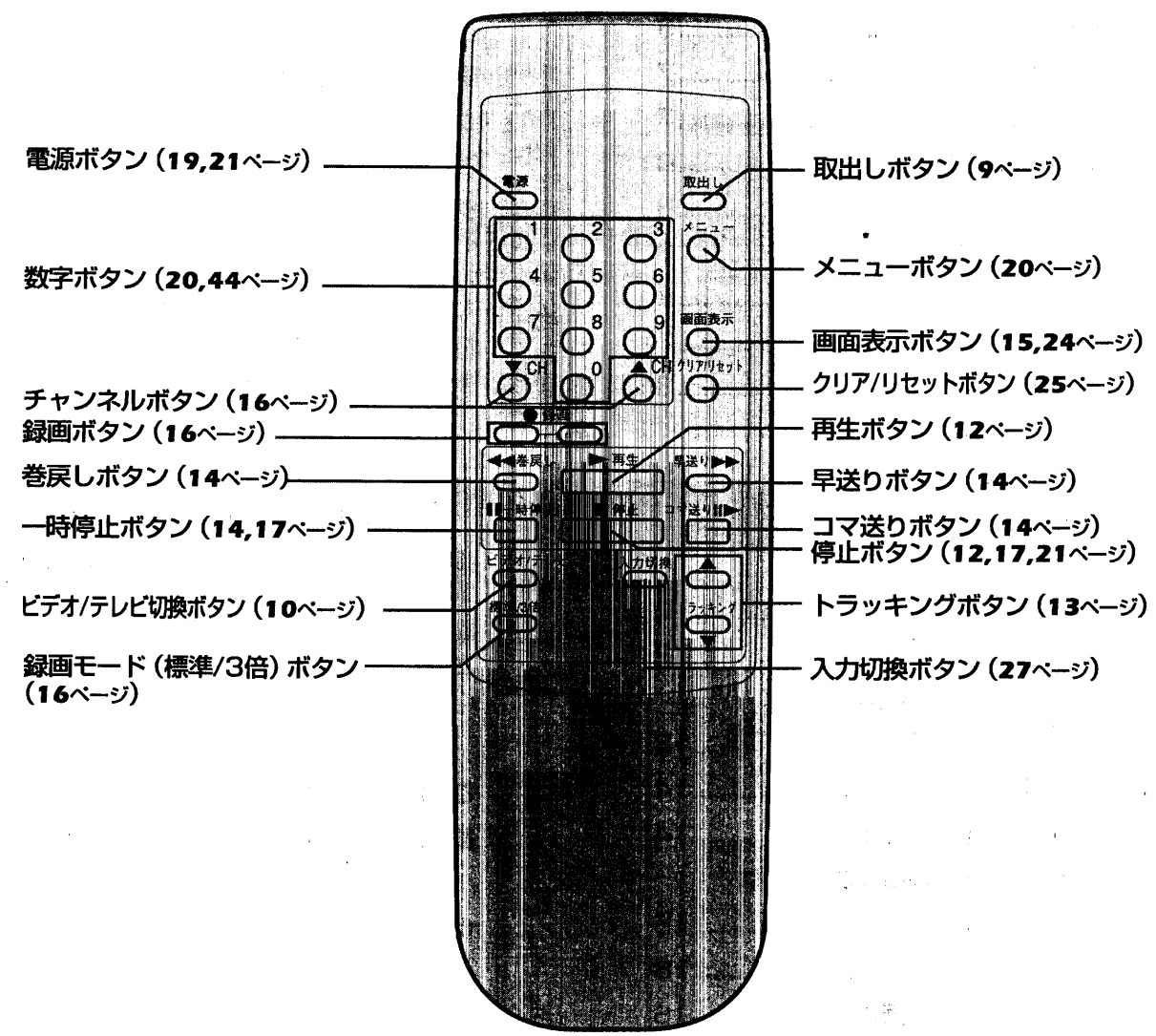

## ビデオ(正面)

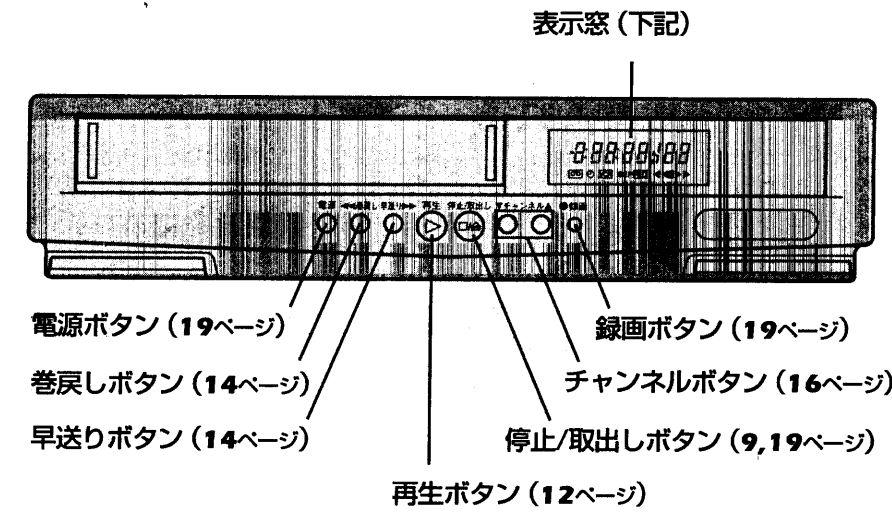

## ビデオの表示窓

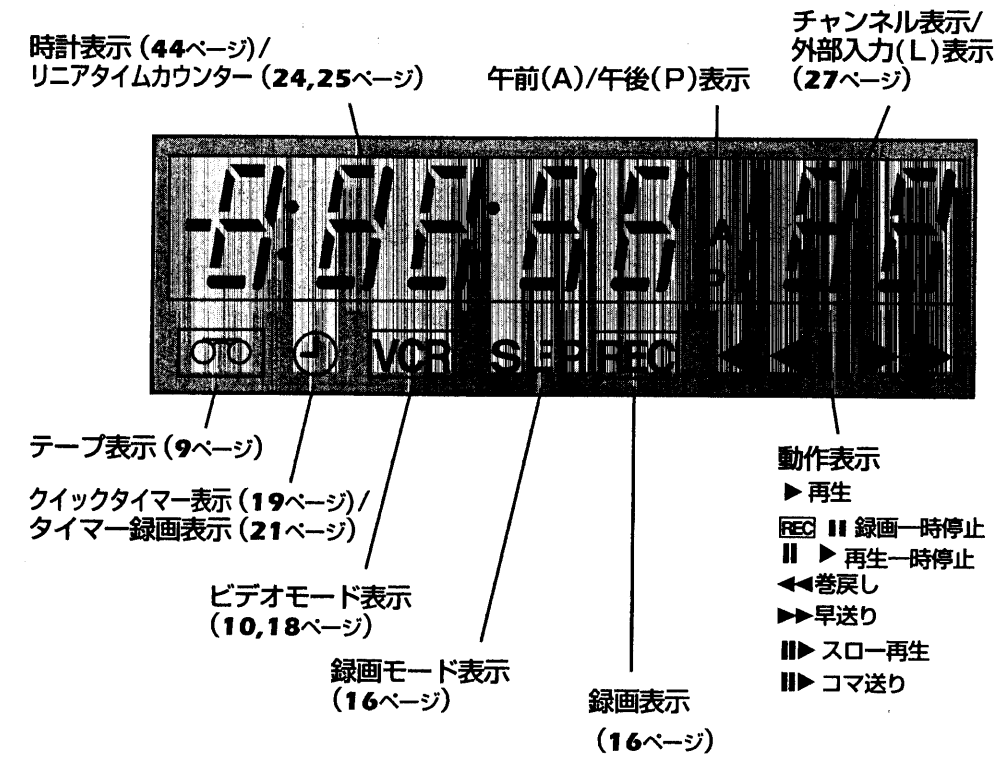

## お知らせ

- ビデオの電源を切ると、ビデオの表示窓は暗くなります。
- ビデオの後面の各部のなまえは30ページをご覧ください。

はじめに

見る・録る

タイマー予約

便利な使いかた

設置・準備

ご  
お困りの注  
意

# リモコンの使いかた

ビデオの操作には、ほとんどリモコンを使います。ご使用前に付属の乾電池を入れてください。



- 乾電池を誤って使うと、液漏れや破裂の危険があります。乾電池の注意文をよく読み、次の点に特に注意してご使用ください。
  - 新しい乾電池と古い乾電池、種類の違う電池を混ぜて使わないでください。
  - 長時間使用しないときは、乾電池を取り出しておいてください。
- 万一液漏れしたときは、よくふき取ってから、新しい乾電池を入れてください。
- 危険ですので、乾電池をショートさせたり、分解や加熱したり、火に投げ入れたりしないでください。

## 乾電池の入れかた

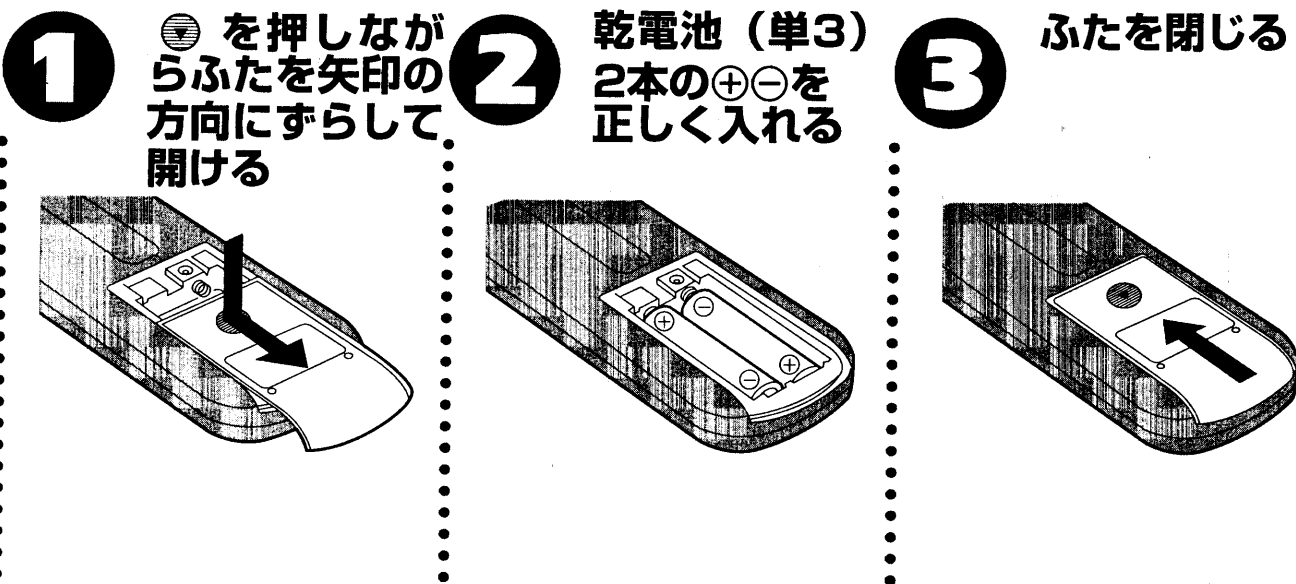

### お知らせ

- 乾電池の寿命は通常の使用で約1年です。リモコンの到達距離が短くなったときは、新しい乾電池に交換してください。
- 乾電池を交換するときは、古い乾電池を取りはずして電源ボタンを10秒間押ししてから、新しい乾電池を入れてください。
- 本機を日立製の別のビデオの近くで使用していると、片方のリモコンで両方のビデオが動作することがあります。このとき、日立製のビデオにリモコンコードの切り換え機能があれば、ビデオ2モードに切り換えてください。ないときは、2台のビデオを離して設置してください。

## リモコンの操作範囲

ビデオとリモコンの間に障害物がないときに、図に示した範囲で操作することができます。

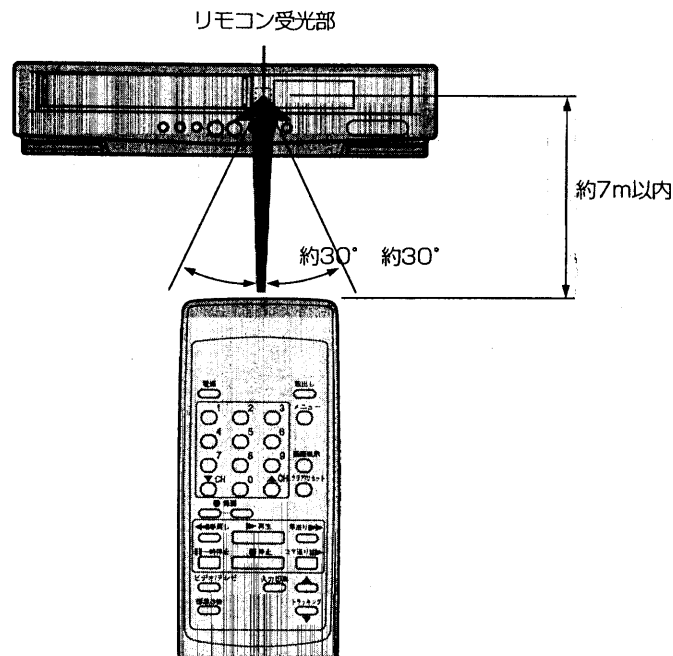

# テープを入れる・取り出す

ビデオの電源コードをコンセントにつないでおけば、電源の入/切に関係なく、テープの出し入れができます。



テープ挿入口に手や異物を入れないでください。ケガや故障の原因となります。特にお子様が手などを入れないようにご注意ください。

### お知らせ

録画モードを「SP(標準)」にすると、テープの表示と同じ時間(分)、「EP(3倍)」にするとその3倍の時間、録画できます。

テープの種類	モード	録画時間
T-180	SP(標準)	3時間
	EP(3倍)	9時間
T-160	SP(標準)	2時間40分
	EP(3倍)	8時間
T-140	SP(標準)	2時間20分
	EP(3倍)	7時間
T-120	SP(標準)	2時間
	EP(3倍)	6時間
T-90	SP(標準)	1時間30分
	EP(3倍)	4時間30分
T-60	SP(標準)	1時間
	EP(3倍)	3時間
T-30	SP(標準)	30分
	EP(3倍)	1時間30分

●SVHSモードで録画したビデオテープを本機で再生することはできません。

## 入れかた

中央部を押しながら入れる

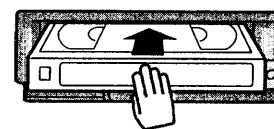

- 電源が自動的に入り、ビデオの表示窓にが点灯します。
- 「つめ」の折れたテープを入れると自動的に再生を始めます。
- ビデオテープは裏返しては使えません。

## 取り出しかた

テープが停止状態のとき停止/取出しボタンを押す



- リモコンの取出しボタンを押しても取り出せません。

停止/取出し



## テープの「つめ」について(誤消去防止)

■録画を誤って消さないために

■ふたたび録画するには

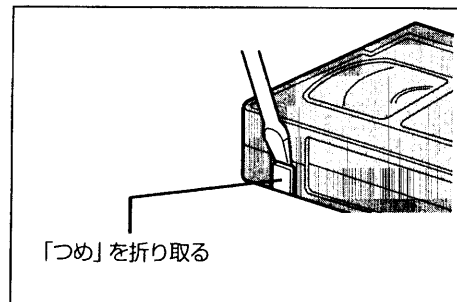

「つめ」を折り取る

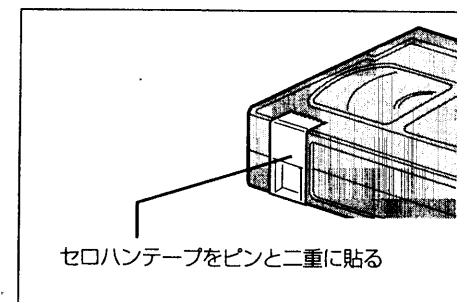

セロハンテープをピンと二重に貼る

# ビデオ画面をテレビに映す

テープの再生画面や録画中の番組など、ビデオの画面をテレビで見るには、テレビの準備が必要です。テレビとビデオの接続のしかたによって準備のしかたが違いますので、まず接続を確認してください。

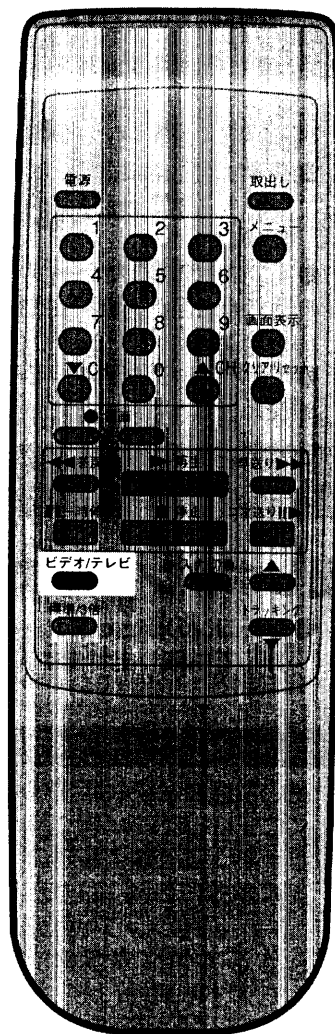

## テレビの映像・音声入力端子に接続しているとき

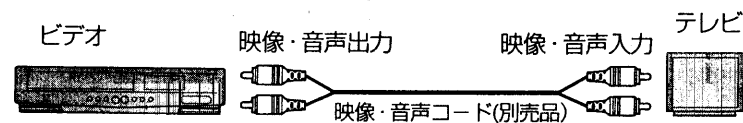

テレビの電源を入れ、入力切換を「ビデオ」にする

- テレビには、ビデオの表示窓に表示されているチャンネルの番組が映ります。

## テレビのアンテナ端子だけに接続しているとき

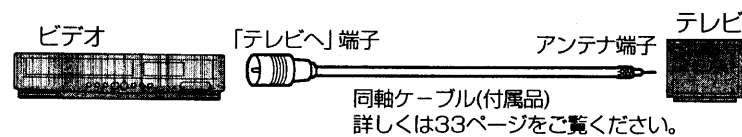

**1**

テレビの電源を入れ、ビデオチャンネル（1または2）に合わせる



- 36ページで選んだビデオ専用チャンネルに合わせます。

**2**

ビデオ/テレビ切換ボタンを押す

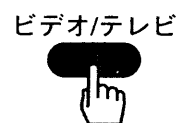

- ビデオの表示窓に **VCR** 表示が出ます。
- テレビには、ビデオの表示窓に表示されているチャンネルの番組が映ります。



# 操作編

Operations

# テープを見る(再生)

テープに録画した番組をテレビで見ることを「再生」といいます。

**!** 冬など寒い時期にレンタルテープを借りてきたときは、十分に部屋の温度になじませてからテープを入れて再生してください。テープが冷えたまま再生すると、テープが結露し、**注意** テープが切れたりビデオヘッドを傷つけることがあります。

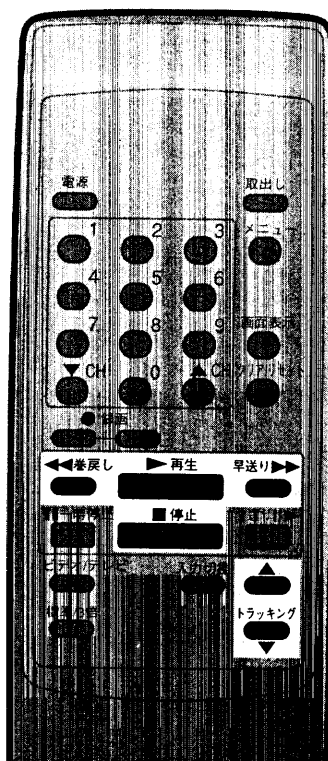

## 再生するには



- ・テレビの電源を入れる。
- ・テレビの入力切換を「ビデオ」にする(または、ビデオチャンネル1または2を選ぶ)。

### 1 録画したテープを入れる

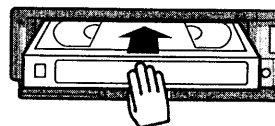

- 自動的に電源が入ります。
- レンタルテープなど、「つめ」の折り取られているテープを入れると自動的に再生を始めます。

### 2 再生ボタンを押す



- 再生が始まります。

### 3 再生をやめるときは停止ボタンを押す



#### テープを早送りまたは巻戻したいときは

停止ボタンを押したあと、早送りまたは巻戻しボタンを押します。

#### お知らせ

- テープを最後まで再生すると、自動的に巻戻します。(オートリワインド)
- テープカウンターが表示窓に表示されているときに巻戻しまたは早送りすると、「0:00:00」のところで自動的に停止します。(カウンターメモリー)
- テープを巻戻し中に電源を切ると、テープを最初まで巻戻した後、自動的に電源が切れます。(オートリワインドシャットオフ)

**!** テープによっては、再生を始めてオートトラッキング機能が働いたとき、ノイズの入った画面が出る場合があります。

**注意**

## 再生画面にノイズが出る時は(トラッキング調節)

### 再生中にトラッキングボタンを押す



- もっとも画面がきれいになるように、トラッキングボタンを押して調節します。

#### お知らせ

デジタルオートトラッキングについて

- 再生を始めると、オートトラッキング機能が働いて、画面がきれいになるように自動的に調節をします。
- テープに傷がついていたり、録画状態の悪いテープでは、オートトラッキング機能が正常に働かないことがあります。

はじめに

見る・録る

タイマー予約

便利な使いかた

設置準備

ご困りのときに

# いろいろな再生のしかた

テープに録画した場面を止めて見たり、速く見たり、ゆっくり見たりすることができます。また、テープに記録されている頭出し信号（VISS信号）を使って、見たい番組の頭出しをすることもできます。

- テープ上で録画モード（標準/3倍）が切り換わる部分では、スロー再生の画面にノイズが出たり、画面が乱れたりすることがあります。
- 静止画、サーチ、スロー、コマ送り再生中は音声が出ません。
- SP（標準）モードで録画したテープをいろいろな速さで見ると、ノイズの多い画面が現れますが、故障ではありません。

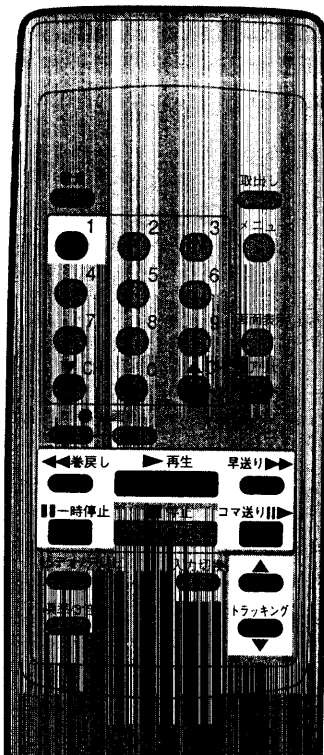

## いろいろな速さで見するには

### ■ ある場面を止めて見るとき（静止画再生）

再生中に



- 一時停止ボタンまたは再生ボタンを押すと再生に戻ります。
- 静止画が約5分間つづくと、テープとヘッドの保護のため、自動的に停止します。

### ■ 画面を見ながら見たい場面を探すとき（サーチ再生）

再生中に

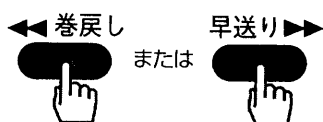

- 画面が早送り、巻戻し状態で送られます。
- サーチ再生中は、数本のノイズが出ます。
- 見たい場面が現れたら再生ボタンを押すと、再生に戻ります。

### ■ ゆっくりした速さで見るとき（スロー再生）

再生中に



- 画面表示ボタンを押してから1ボタンを押してもスロー再生できます。
- 再生ボタンを押すと再生に戻ります。
- スロー再生が約5分間つづくと、テープとヘッドの保護のため、自動的に停止します。

### ■ ひとコマずつ見るとき（コマ送り再生）

再生中に

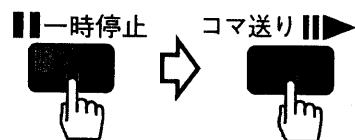

- コマ送りボタンを押すたびに画面が1コマずつ進みます。押し続けると1コマずつ連続して進みます。
- 一時停止ボタンまたは再生ボタンを押すと再生に戻ります。

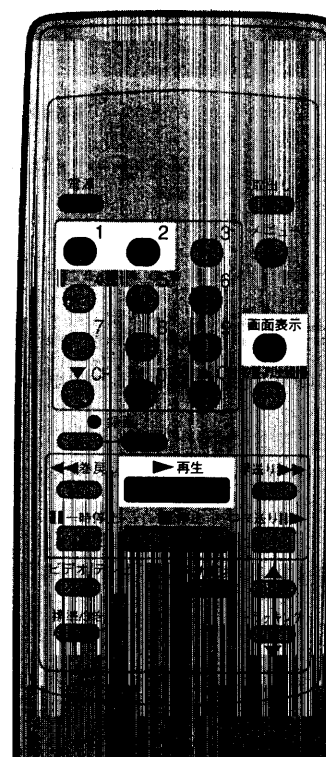

## 録画した番組の頭出しをするには(VISS機能)

### 1 停止状態で画面表示ボタンを押す

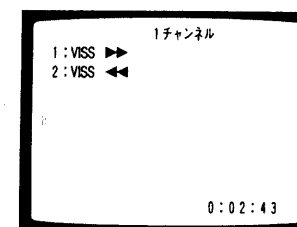

- テレビに左の画面が5秒間現れます。

### 2 1の画面が出ている間に1または2ボタンを押す



早送りするとき または 巻戻しするとき

- 番組の頭(VISS信号の部分)まで早送りまたは巻戻された後、自動的に約15秒間再生を繰り返します。

### 3 見たい番組が現れたら再生ボタンを押す



- 再生になります。

#### お知らせ

- VISS（頭出し）信号について**
- 本機は録画するたびに自動的に頭の部分にVISS信号が記録されます。
  - VISS信号は、録画ボタンを押すと記録されますが、録画一時停止から録画に戻したときは記録されません。

次のような場合、VISS信号が検知されず、頭出しができません。

- テープの巻始めから録画を始めたとき
- 録画時間が10分以内の番組
- VISS信号が記録されている付近で操作したとき

#### お知らせ

静止画再生の画面が上下に揺れるときは

- トラッキングボタンを押して、揺れを最小にするよう調節します。
- テレビとの組み合わせによっては、揺れを抑えられないことがあります。

スロー再生中や静止画再生中にノイズが出るときは

- スロー再生にしてから、トラッキングボタンでノイズが少なくなるように調節します。スロー再生時のノイズを少なくすると静止画再生時のノイズも少なくなります。

はじめに

見る・録る

タイマー予約

便利な使いかた

設置・準備

お困りの注  
意



# テレビ番組を録画する

テレビで見ている番組をテープに録画したり、ある番組を録画しながら別の番組を見たりすることができます。

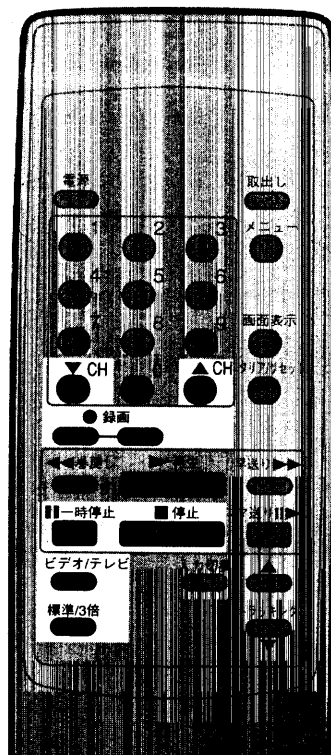

## 見ている番組を録画するには

- テレビで
- テレビの電源を入れる。
  - テレビの入力切換を「ビデオ」にする(または、ビデオチャンネル1または2を選ぶ)。

### 1 「つめ」の折れていないテープを入れる

● 自動的に電源が入ります。

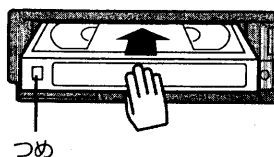

### 2 録画モードを選ぶ

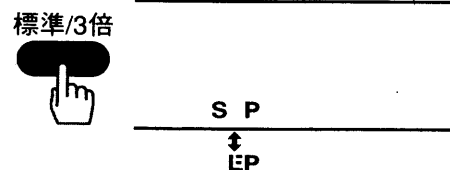

- ボタンを押すたびに表示が「SP (標準)」と「EP (3倍)」に切り換わります。
- 画質や音質を重視するときは「SP (標準)」をおすすめします。

### 3 録画したいチャンネルを選ぶ

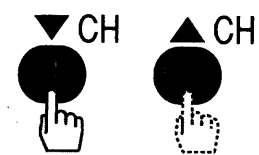

- 1~9の数字ボタンでも選局できます。ひとけたのチャンネルを選ぶときは、最初に0を押します。

### 4 2つの録画ボタンを同時に押す

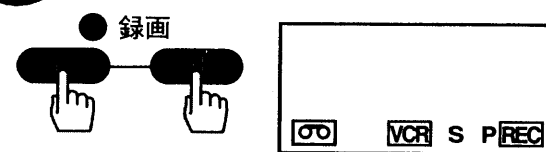

- 表示窓に「REC」が現れ、録画が始まります。
- 「つめ」の折れたテープが入っていると、テープが出てきます。

## 5 録画をやめるときは停止ボタンを押す

- 録画が終了します。
- 録画した内容を見るには、巻戻しボタンを押してテープを巻戻してから、再生ボタンを押します。



### 録画の途中で不要な場面を飛ばすには

- 録画中に一時停止ボタンを押す。  
テープ走行が一時止まります。



- 録画したい場面になったら再び一時停止ボタンを押す。  
録画が再開します。

### 録画の途中で別の番組に切り換えるには

- 録画中に一時停止ボタンを押す。  
テープ走行が一時止まります。



- チャンネルボタンを押してチャンネルを選ぶ。
- 一時停止ボタンをもう一度押す。  
録画が再開します。

## お知らせ

- テレビを見ないときは、テレビの電源を切っても録画されます。
- テープの最後まで録画すると、自動的に巻戻します。(オートリワインド)
- 録画一時停止を約5分間続けると、テープとヘッド保護のため、自動的に停止します。

## お知らせ

テレビでビデオチャンネル1または2を選んでいるときもし録画したいチャンネルがテレビに現れないときは、ビデオ/テレビ切換ボタンを押してビデオの表示窓に「VCR」を表示してください。



# テレビ番組を録画する(つづき)

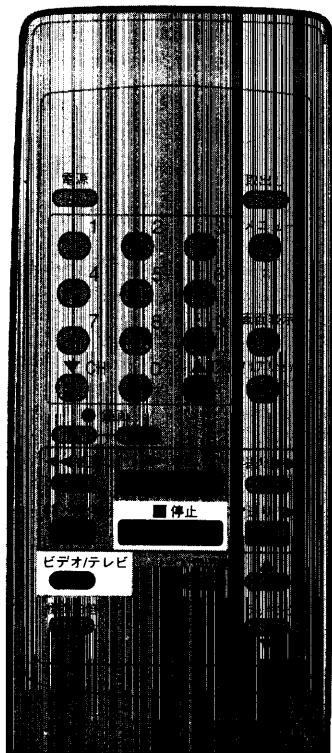

## 録画しながら別の番組を見るには

### 1 録画を始める

●16ページの1~4の操作をして録画を始めます。

### 2 ビデオ/テレビ切換ボタンを押して[VCR]表示を消す

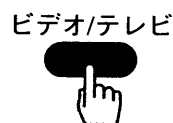

### 3 テレビの入力切換ボタンで「テレビ」を選び、見たいチャンネルを選ぶ



●テレビで選んだ番組が画面に現れます。ビデオで録画している番組は、そのまま録画されます。

### 4 録画をやめるときは停止ボタンを押す



●録画が終了します。  
●録画した内容を見るには、巻戻しボタンを押してテープを巻戻してから、再生ボタンを押します。

#### お知らせ

- 表示窓の[VCR]表示を消すと、テレビのチャンネルボタンでチャンネルを選ぶことができますようになります。
- テープの最後まで録画すると、自動的に巻戻します。(オートリワインド)



- ビデオの時計を合わせておかないと、録画時間を選べません。
- リモコンの録画ボタンでは操作できません。

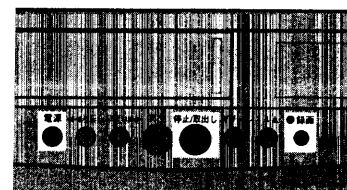

ビデオ本体

## 選んだ時間だけ録画するには(クイックタイマー録画)

### 1 録画を始める

●16ページの1~4の操作をして録画を始めます。

### 2 ビデオ本体の録画ボタンを押して、録画時間を合わせる

●録画

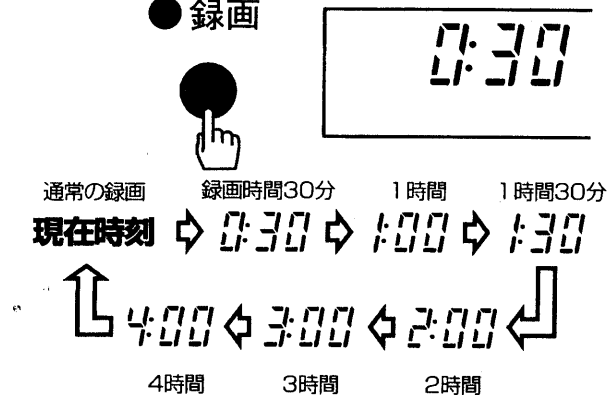

- ボタンを押すたびに、ビデオの表示窓の録画時間が左のように変わります。
- 合わせた時間だけ録画した後、ビデオの電源が切れます。
- 録画中は、ビデオの表示窓に録画の残り時間が表示されます。

#### お知らせ

- クイックタイマー録画の途中で、ビデオの録画ボタンを押すと、録画時間を変更することができます。

## 途中で録画をやめるには

■ 次の2つの方法があります。

A. 電源ボタンを押したあと、10秒以内に停止/取出しボタンを押す。

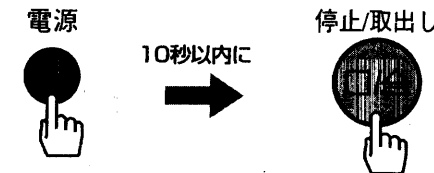

- リモコンの電源ボタンと停止ボタンでも操作できます。

B. 録画ボタンを繰り返し押して、表示窓の録画時間を現在時刻(通常の録画)に戻したあと、停止/取出しボタンを押す。

はじめに

見る・録る

タイマー予約

便利な使いかた

設置準備

ご困りのときに

# タイマー録画する

タイマー録画予約をしておくと、指定した時刻に自動的に録画が始まり、自動的に終了します。毎日のドラマや毎週1回の映画も予約することができます。現在より1年先までの番組を予約することができます。

- ビデオの時計が正しく合っていないと正しく録画されません。予約の前に時計が正しく合っているか確認してください。
- 操作を約1分中断すると画面は消えます。メニューボタンを押してやり直してください。

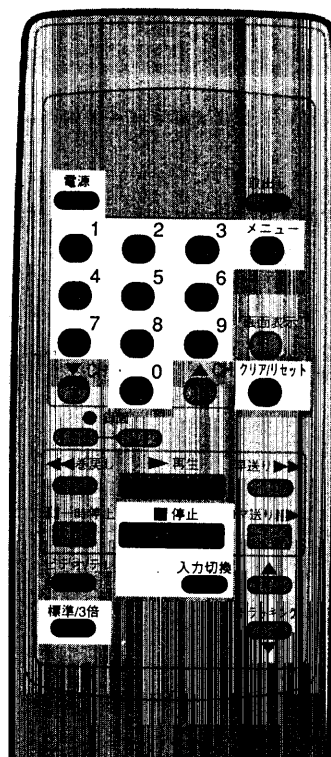

## タイマー録画予約するには

たとえば 4チャンネルを、午後8時30分から午後10時54分まで、11月6日に3倍モードで録画するとき(1回録画)

- テレビの電源を入れる。
- テレビの入力切換を「ビデオ」にする(またはビデオチャンネル1または2を選ぶ)。
- 「つめ」の折れていないテープを入れる。

### 1 メニューボタンを押す

メニュー

- 「メニュー」画面がテレビに現れます。

### 2 1ボタンを押す

1

- 「タイマー録画」の画面が現れます。
- もし時計を合わせてないと、時計合わせの画面が現れます。

### 3 録画の種類を選ぶ

1

- 「1回録画」の画面が現れます。

### 4 録画したいチャンネルを合わせる

0 4

- ひとけたの数字を合わせる時は、初めに0を押します。

### 5 開始時刻、終了時刻、日にちの順に合わせる

9

- 先に午前(8ボタン)か午後(9ボタン)を選びます。
- 昼の12時は「午後12:00」、夜の12時は「午前12:00」に合わせます。
- 日にちを合わせると曜日は自動的に表示されます。

### 6 録画モードを合わせる

標準/3倍

- ボタンを押すたびに「標準」と「3倍」が切り換わります。

### 7 メニューボタンを押す

メニュー

- 「タイマー予約終了」の表示が数秒間現れます。
- 続けて別の番組を予約するときは、1~6を繰り返します。

### 8 ビデオの電源を切る

電源

- 表示窓に「⓪」が現れます。
- 「つめ」の折れたテープが入っていると、テープが出てきます。また、テープが入っていないと「⓪」が点滅してお知らせします。

開始時刻になると自動的に録画が始まり、終了時刻になると自動的に電源が切れます。



ビデオの電源を切り忘れると、タイマー録画されません。ご注意ください。



外部機器からタイマー録画するときには手順4でチャンネルを選ぶ代わりに、入力切換ボタンを押して「L」を表示します。

タイマー録画予約したあと、ビデオを使いたいときはビデオの電源を入れると、再生や録画に使えます。使い終わった後は必ずビデオの電源を切ってください。切り忘れると、タイマー録画されません。

# タイマー録画する(つづき)

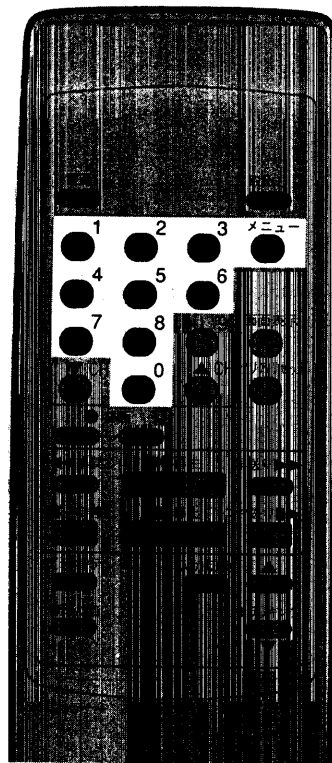

## お知らせ

●メニュー画面や予約内容の画面は約1分間たつと、自動的に元の画面に戻ります。

## タイマー予約の確認・取り消しをするには



- ・テレビの電源を入れる。
- ・テレビの入力切換を「ビデオ」にする(または、ビデオチャンネル1または2を選ぶ)。



- ・ビデオの電源を入れる。

### 1

メニューボタンを押してから、2ボタンを押す

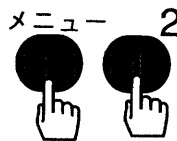

1: 11月 6日 [日] 午後 8:30	4
2: 11月10日 [木] 午後 9:30	1
3: 毎日 [月-金] 午後 1:30	8
4: 11月21日 [月] 午後 6:00	6
5: 11月27日 [日] 午後 9:00	4
6: 毎週 [土] 午後 8:00	10
7: 毎日 [日-土] 午後 5:20	12
8: 12月 1日 [木] 午前 11:15	3
[1-8] を選んで下さい 終了▶[メニュー]	

●予約内容の画面が現れます。

### 2

1~8のボタンを押して、詳しい内容を見る



4チャンネルを	
[開始] 午後 8:30	
[終了] 午後 10:54	
11月 6日 [日]	
3 録モードで録画します	
取消▶[0]	終了▶[メニュー]

- たとえば1ボタンを押すと予約番号1の予約内容が現れます。
- 続けて別の予約内容を見たいときは、1~8ボタンを押します。

### 3

予約を取り消したいときは、0ボタンを押す



1: --月--日 --:--	--
2: 11月10日 [木] 午後 9:30	1
3: 毎日 [月-金] 午後 1:30	8
4: 11月21日 [月] 午後 6:00	6
5: 11月27日 [日] 午後 9:00	4
6: 毎週 [土] 午後 8:00	10
7: 毎日 [日-土] 午後 5:20	12
8: 12月 1日 [木] 午前 11:15	3
[1-8] を選んで下さい 終了▶[メニュー]	

●続けて別の予約を取り消すときは、2、3を繰り返します。

### 4

確認、取り消しが終わったら、メニューボタンを押す

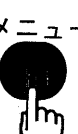

●元の画面に戻ります。

## タイマー録画予約中のご注意

### ■タイマー録画予約中にテレビ画面に下の表示が出たときは

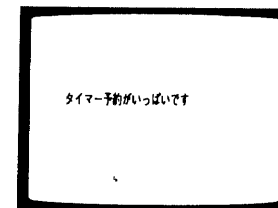

すでに8つの番組が予約されていますので、予約はできません。このときは、不要な予約を取り消します。(22ページ参照)

### ■タイマー録画中のボタン操作は

一時停止や録画モードの変更などのボタン操作はできません。

### ■停電があったときは

ビデオの表示窓が「--:--」に変わり、時計と予約内容が消えてしまいます。もう一度時計合わせと予約をやり直します。(時計合わせは44ページ、予約は20ページ参照) 短い停電のときは時計表示のままですが、停電時間だけ時計が遅れます。

### ■予約内容が重なったときは

先に始まった番組が最後まで録画された後、次の番組が途中から録画されます。

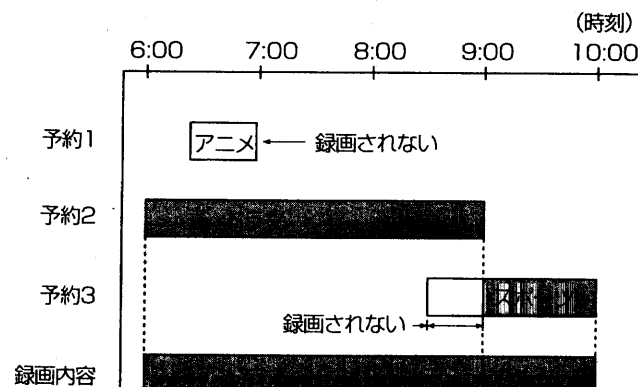

### ■タイマー録画中にテープがなくなったときは

自動的にビデオの電源が切れ、テープがビデオから出てきます。

# 画面表示の見かた

テレビ画面にビデオの動作状態や、チャンネル、時計、タイムカウンターなどを表示することができます。

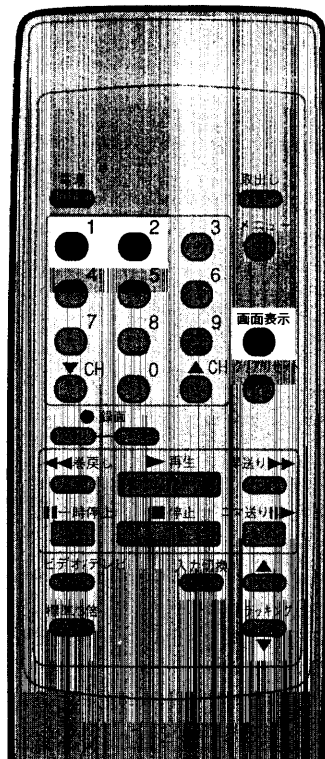

## 通常のテレビ画面表示

「お好みセレクト」の画面(26ページ)で、「2:画面表示モード[オン]」を選んでいるとき、ビデオを操作するたびに、テレビ画面に下の表示が自動的に約5秒間出ます。

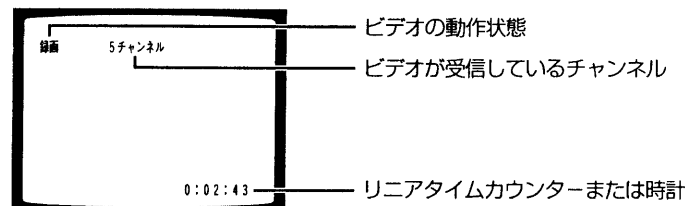

## 時計とカウンターを切り換えるには

画面に表示が出ているとき、画面表示ボタンを押す。

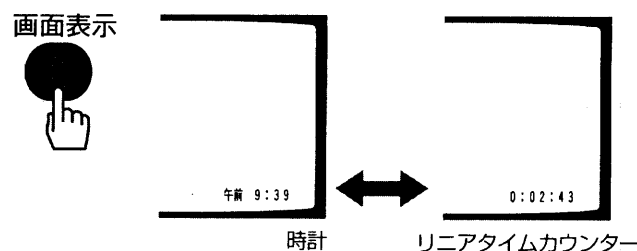

- ボタンを押すたびに、ビデオの表示窓も同時に、時計とリニアタイムカウンターが切り換わります。
- 時計を表示中、再生ボタンや録画ボタンを押すと、テレビの画面だけがリニアタイムカウンターに切り換わります。

## スロー再生表示

再生中に画面表示ボタンを押す。

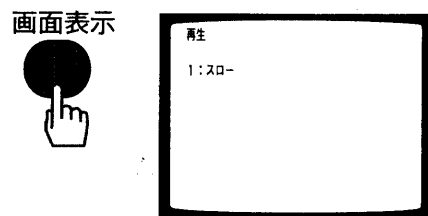

- 左の画面が約5秒間現れます。
- 1ボタンを押すと、スロー再生になります。(詳しくは14ページ)

## 頭出し機能表示

停止中に画面表示ボタンを押す。

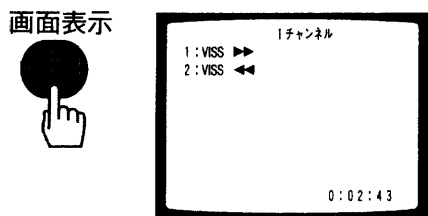

- 左の画面が約5秒間現れます。
- 1ボタンまたは2ボタンを押すと頭出しになります。(詳しくは15ページ)

## お知らせ

- 画面に表示された文字は録画されません。
- 「お好みセレクト」で画面表示モード[オフ]を選んでも、画面表示ボタンを押して、表示を切り換えることができます。

# タイムカウンターを使う

テープの走行中、走行の経過時間を「時・分・秒」で表示します。また、「0:00:00」にリセットすると、その位置で巻戻しや早送りが自動的に止まります(カウンターメモリー)。

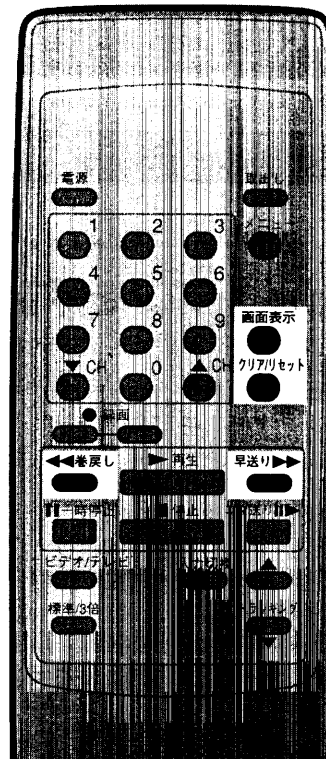

画面表示ボタンを押す。

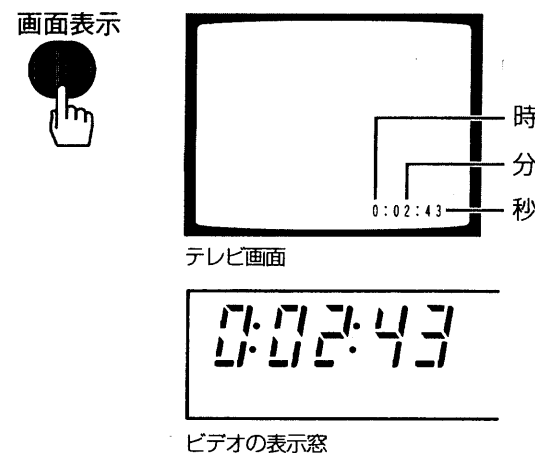

- リニアタイムカウンターがテレビ画面とビデオの表示窓の両方に表示されます。

## 0:00:00の位置まで早送り、巻戻しするには(カウンターメモリー機能)

1 画面表示ボタンを押して、ビデオの表示窓にリニアタイムカウンターを表示する。

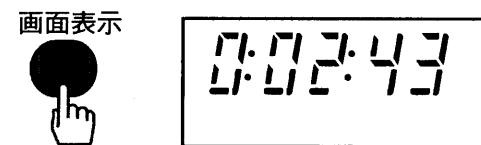

2 録画または再生中、もう一度見たい場面でクリア/リセットボタンを押す。



- カウンターが「0:00:00」にリセットされます。

3 テープが停止状態のとき、早送りボタンか巻戻しボタンを押す。

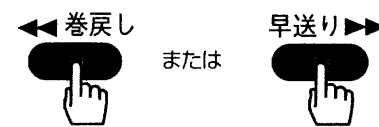

- カウンターがマイナス(-)の数字のときは早送りボタン、マイナス表示がないときは、巻戻しボタンを押します。
- 「0:00:00」のところでテープが止まります。

## お知らせ

- テープを取り出すと、カウンターは自動的に「0:00:00」にリセットされます。
- カウンターはテープに何も録画されていない部分では動作しません。
- 0:00:00までが短い間隔(30秒以内)のときは、カウンターメモリー機能が動きません。
- カウンターメモリー機能は、ビデオの表示窓に時計を表示しているときは、動きません。

# お好みセレクト(ビデオモード合わせ)

ビデオの動作や機能をお好みに合わせて選ぶことができます。

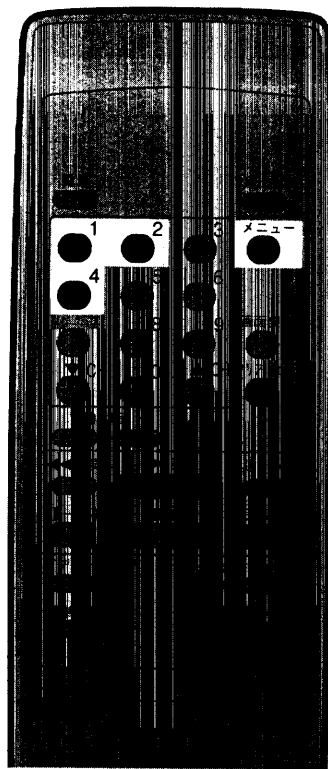

- テレビの電源を入れる。
- テレビの入力切換を「ビデオ」にする(またはビデオチャンネル1または2を選ぶ)。



- ビデオの電源を入れる。

## 1

メニューボタンを押してから4ボタンを押す

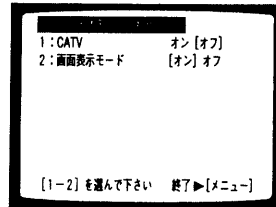
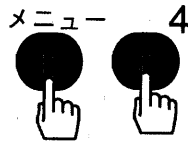

●お好みセレクト(ビデオモード合わせ)の画面が出ます。

## 2

合わせたい番号1または2を押す

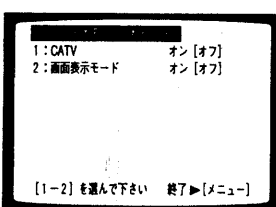

●たとえば、「画面表示モード」を合わせたいときは2ボタンを押します。[ ]が設定を示します。ボタンを押すたびに[ ]が移動します。

### 1: CATV [オン] または [オフ]

[オン]	CATV(ケーブルテレビ)を使用しているとき
[オフ]	CATVを使用していないとき

•詳しくは43ページ「CATVをご使用のとき」をご覧ください。

### 2: 画面表示モード [オン] または [オフ]

[オン]	ビデオを操作するたびに、テレビ画面に表示を出すとき
[オフ]	表示を出さないとき

•詳しくは24ページ「画面表示の見かた」をご覧ください。

## 3

設定が終わったらメニューボタンを押す

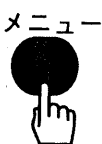

●元の画面に戻ります。

### お知らせ

- 録画や再生中はメニュー画面に「5:チャンネル設定」は出ません。
- メニュー画面やお好みセレクトの画面は約1分たつと、自動的に元の画面に戻ります。

# ダビングする

テープの映像・音声を別のテープにダビングできます。

## ビデオカメラや他のビデオから本機にダビングするには

### 接続

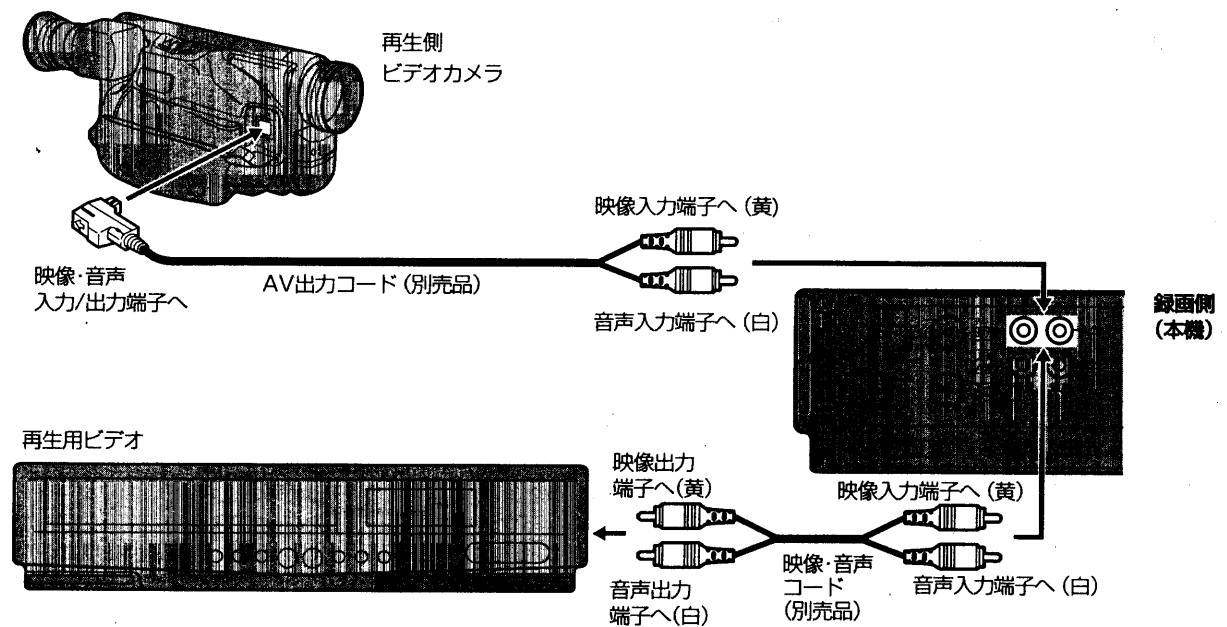

### お知らせ

- 画質を重視するときは、本機の録画モードをSP(標準)で記録することをおすすめします。
- 本機にテレビを接続すると、ダビングの画像を確認できます。

### ダビングするには

1 (本機で) リモコンの入力切換ボタンを押して「L」を表示する。

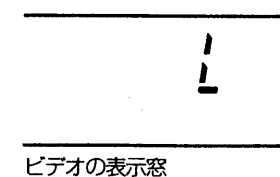

●ビデオの表示窓に「L」が表示されます。

2 (再生側で) 再生を始める。

3 (本機で) 録画ボタンを押す。



はじめに

見る・録る

タイマー予約

便利な使いかた

設置・準備

お困りの注  
の注  
と  
意

# ダビングする(つづき)

## 本機から他のビデオやビデオカメラにダビングするには

### 接続

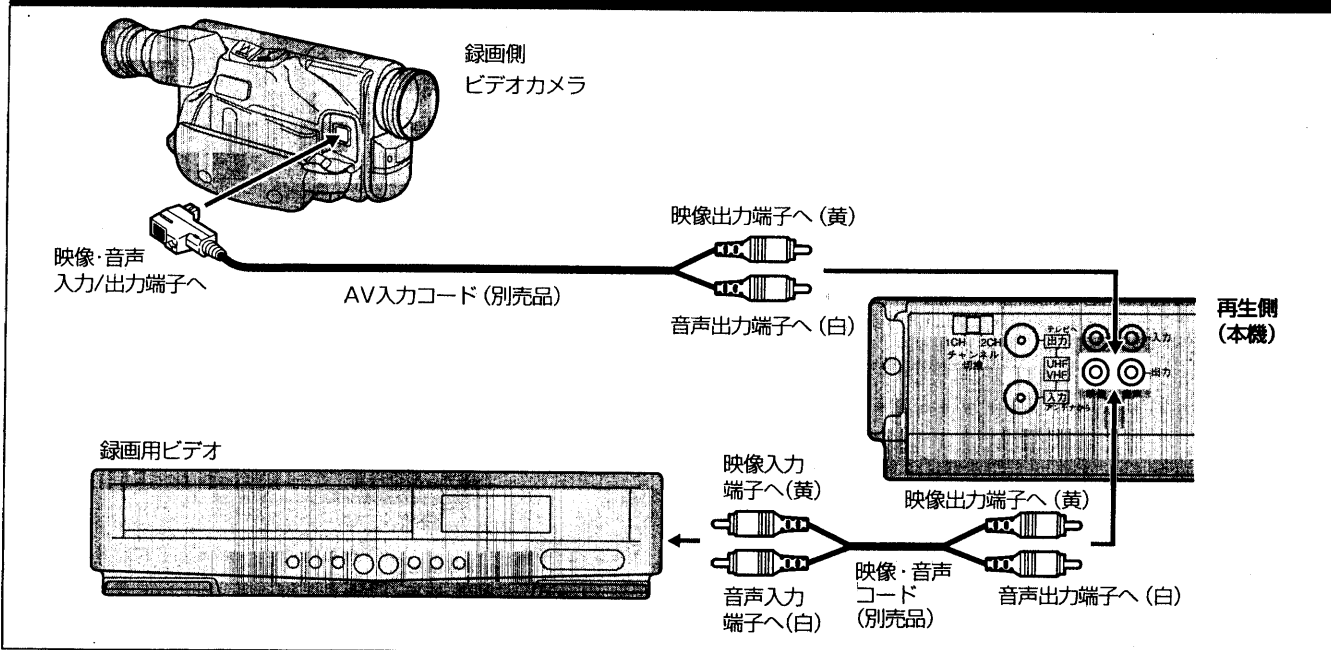

### お知らせ

- 画質を重視するときは、録画側の録画モードをSP(標準)で記録することをおすすめします。
- 録画側ビデオにテレビを接続すると、ダビングの画像を確認できます。

### ダビングするには

- 1 (録画側で) 入力切換で「外部入力」を選ぶ。
- 2 (本機で) 画面表示モードを [オフ] にする。

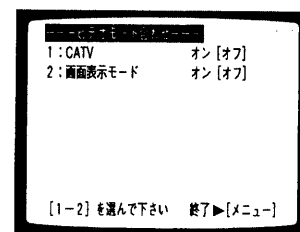

● 操作のしかたは、26ページ「お好みセレクト」をご覧ください。

- 3 (本機で) 再生ボタンを押す。

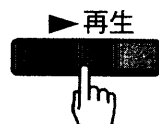

- 4 (録画側で) 録画を始める。



自分だけの世界を作るには

Settings Preparation

## 準備編

はじめに

見る・録る

タイマー予約

設置・準備

ご  
困りの注  
意

# 設置を始める前に

ご自分で設置をされるときは、31ページの早見表を参考に、接続や設定を行ってください。

## お知らせ

設置するときに必要な工具

- プラスドライバー

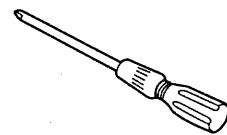

- ニッパ

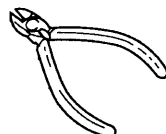

- ナイフ

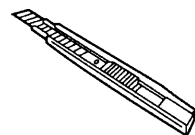

- ペンチ

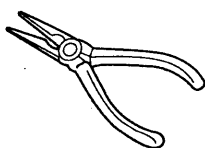

## ビデオ後面の各部のなまえ

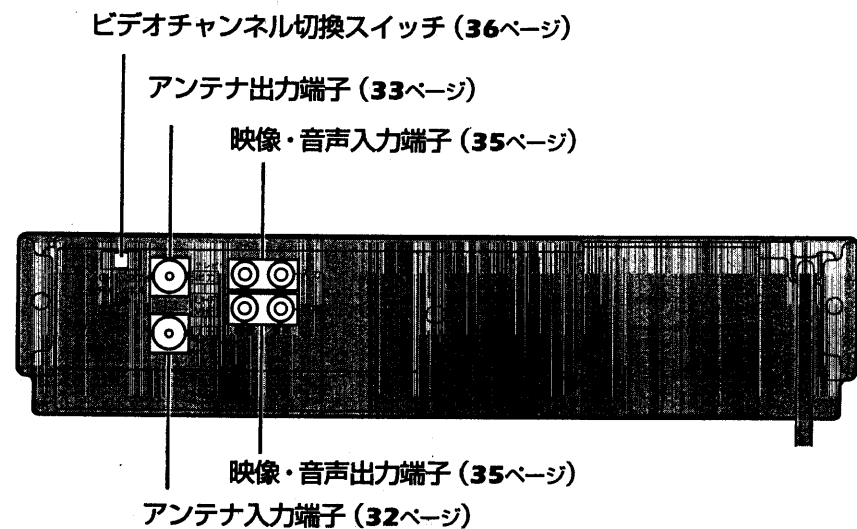

## さあ、始めましょう

本機にアンテナとテレビをつなぐ

▶ 32ページ

あなたのテレビに  
映像・音声入力端子が

ない  
(アンテナ端子だけ)

ある

映像・音声コードをつなぐ

▶ 35ページ

ビデオ専用チャンネルを  
設定する

▶ 36ページ

受信チャンネルを合わせる

▶ 38ページ

時計を合わせる

▶ 44ページ

はじめに

見る・録る

タイマー予約

便利な使いかた

設置・準備

ご  
困りの注  
意  
のとき



# アンテナとテレビをつなぐ

アンテナ線の種類や、テレビのアンテナ端子の形状によって、つなぎかたが変わります。  
お手持ちのものに合わせたつなぎかたをしてください。

## 1 テレビからアンテナ線を取りはずす



テレビからアンテナ線を取りはずす

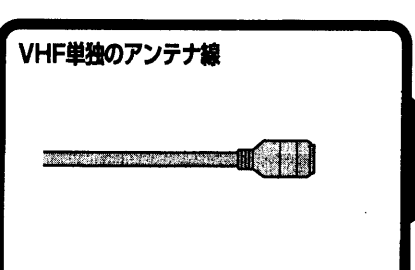
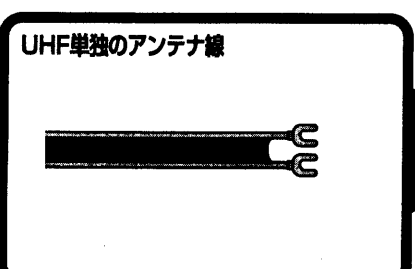
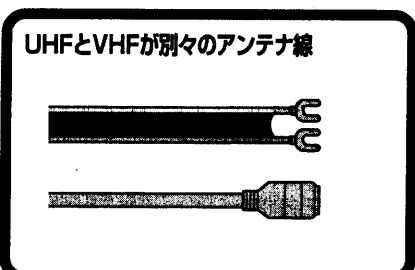
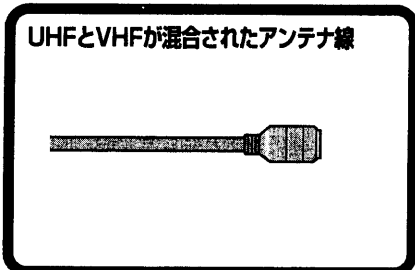

## 2 取りはずしたアンテナ線をビデオに接続する

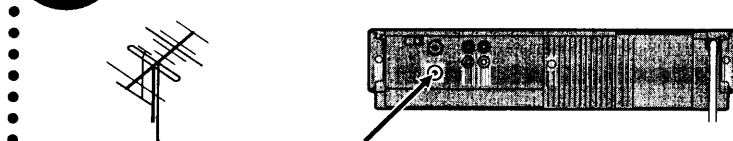

取りはずしたアンテナ線をビデオに接続する

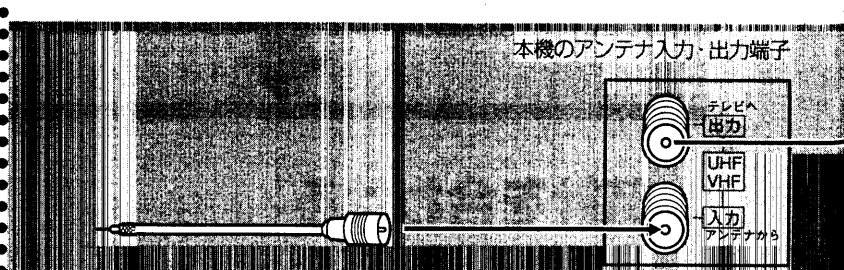
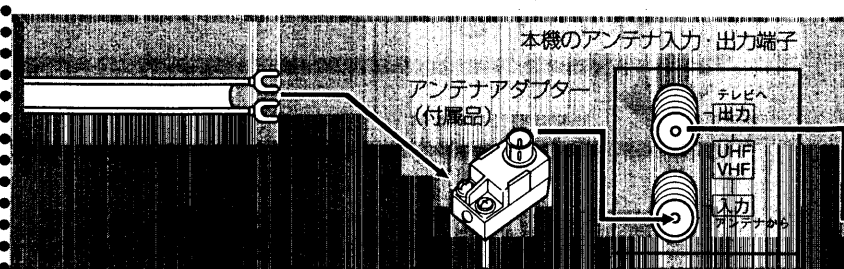
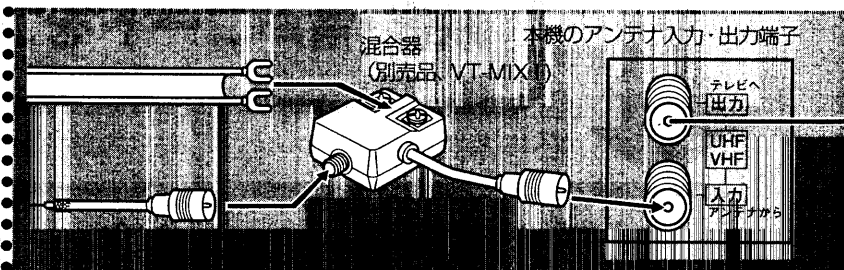
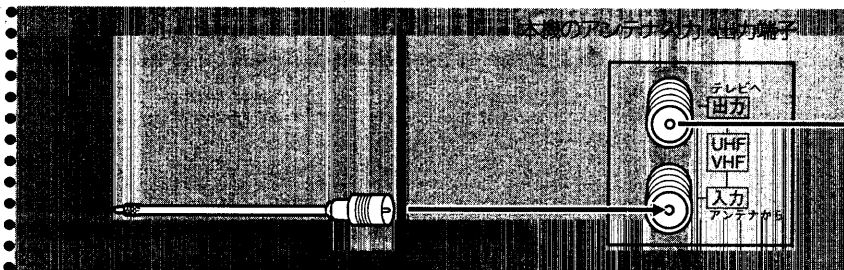

## 3 付属の同軸ケーブルとアンテナアダプターを使って、ビデオとテレビを接続する

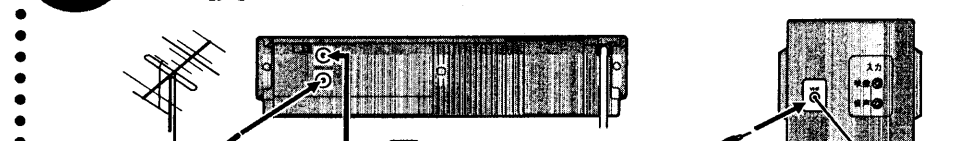

付属の同軸ケーブルとアンテナアダプターを使って、ビデオとテレビを接続する

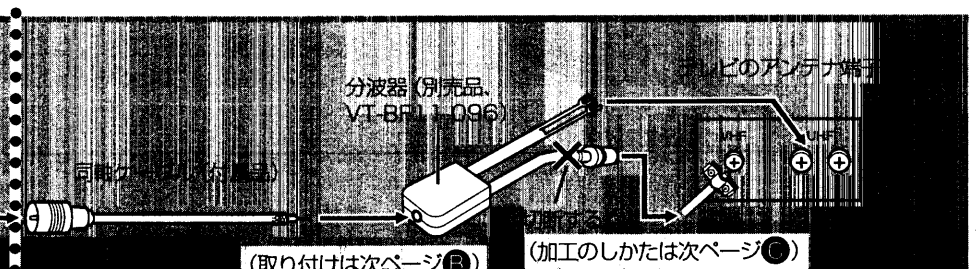
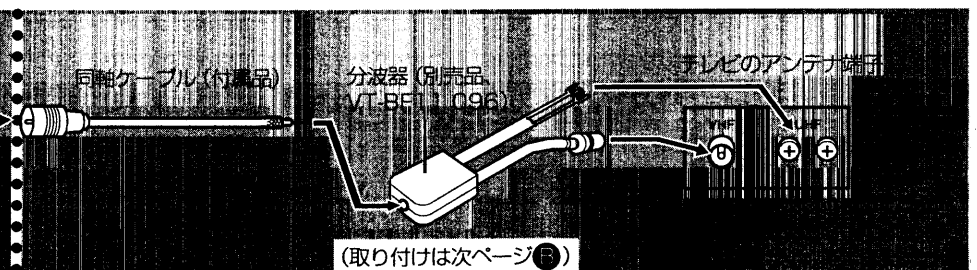
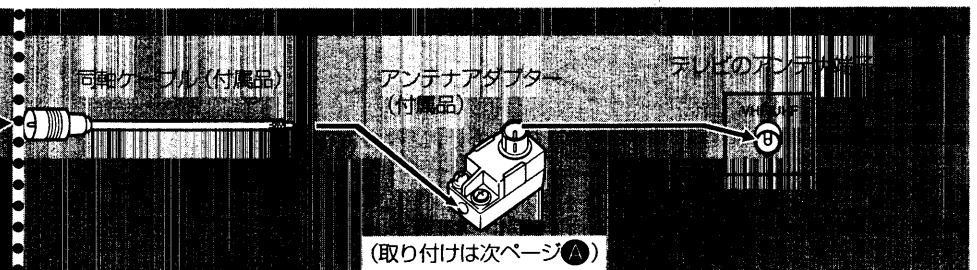

### お知らせ

このページで使用する部品

- アンテナアダプター (付属品)

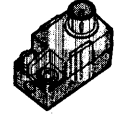

- 同軸ケーブル(付属品)

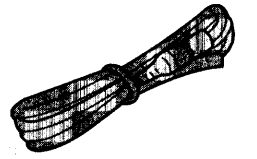

- 分波器(別売品)

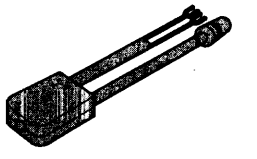

- ビデオとテレビを接続したとき、電波の弱い地域ではテレビの映りが悪くなることがあります。このときは、ブースター(別売)を使用するとノイズが少なくなります。

はじめに

見る・録る

タイマー予約

便利な使いかた

設置・準備

ご困りのときに

# アンテナとテレビをつなぐ(つづき)……………

アンテナアダプターや分波器に同軸ケーブルを取り付ける方法を説明します。

## A アンテナアダプターに同軸ケーブルを取り付ける

- 1 つめを開きながらふたをはずす。
- 2 接続線を端子からはずし、プラスチックにはさむ。  
端子からはずす 接続線 プラスチック
- 3 同軸ケーブルを差し込み、しっかりと取り付ける。  
芯線をはさみ込んで巻き付ける 端子
- 4 ふたをもとどおりつける。  
ベンチでしめる

## B 分波器(別売品、VT-BF11096)に同軸ケーブルを取り付ける

- 1 つめを開きながらふたをはずす。
- 2 同軸ケーブルの芯線を差し込み、しっかりと取り付ける。  
芯線
- 3 ふたをもとどおりつける。  
ベンチでしめる

## C 分波器の先端の加工

- 1 黒いビニール線にすじを入れ、切り取る。  
黒いビニール線 約12 mm
- 2 網線を折り返す。  
網線 12 mm
- 3 白いビニール線に切り込みを入れ、切り取る。  
白いビニール線 約8 mm
- 4 芯線を出す。  
芯線 10 mm 4 mm 8 mm

# 映像・音声入力端子つきテレビをつなぐ……………

映像入力端子、音声入力端子の付いているテレビでは、映像・音声コードを接続すると、よりよい画質、音質で楽しめます。アンテナ端子への接続(32~33ページ)をしてから、下記の方法で接続します。

**!** 接続するときは、電源コードをコンセントから抜いてください。  
**注意**

## 接続

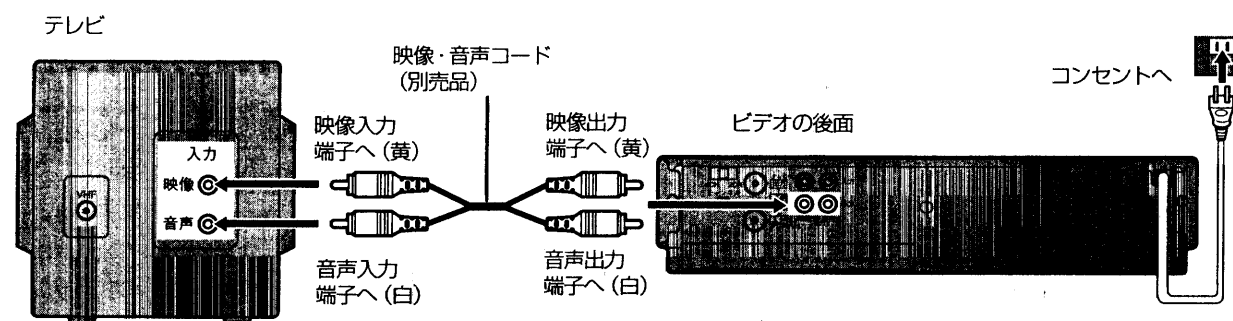

## 接続が終わったら

正しく接続できたか確認します。

- 1 テレビの電源を入れ、入力切換を「ビデオ」にする。  
ビデオで選んだ番組を見るときや、テープを再生するときには、テレビの入力切換を「ビデオ」にします。
- 2 ビデオの電源を入れる。

- 3 ビデオのチャンネルボタンでチャンネルを切り換える。

電源



▼チャンネル▲

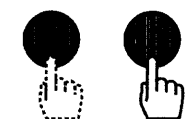

●ビデオで選んだ番組がテレビに映り、そのチャンネル番号がビデオの表示窓に出ます。

## お知らせ

テレビの画像がきれいに映らないときは  
アンテナ線の接続を確認してください(32ページ)。または、テレビの説明書を見て、テレビのチャンネルの受信状態を調整してください。

はじめに

見る・録る

タイマー予約

便利な使いかた

設置・準備

お困りのときに

映像・音声入力端子つきテレビをつなぐ  
アンテナとテレビをつなぐ

# ビデオ専用チャンネルを設定する

映像・音声入力端子のないテレビをアンテナ線だけで接続したときは、ビデオチャンネルの設定が必要です。ビデオで選んだ番組を見るとときや、テープを再生するときは、テレビのチャンネルをこのビデオチャンネルに合わせます。

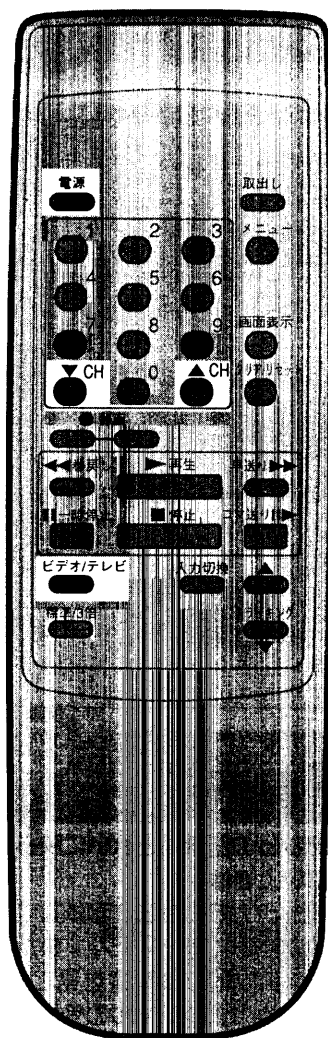

**1** テレビの電源を入れ、放送のないチャンネル（1または2）を選ぶ



**2** チャンネル切換スイッチをテレビで選んだチャンネルに合わせる

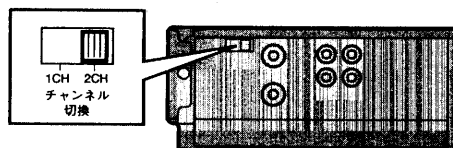

ビデオの後面

●このスイッチで選んだチャンネルがビデオ専用チャンネル（ビデオチャンネル）になります。

**3** ビデオの電源を入れる



**4** ビデオ/テレビ切換ボタンを押す

ビデオ/テレビ

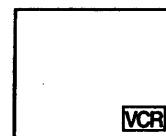

●ビデオの表示窓に「VCR」表示が出ます。

**5** ビデオのチャンネルボタンでチャンネルを切り換える

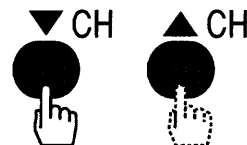

●選んだ番組がテレビに映り、そのチャンネル番号がビデオの表示窓に出ます。

お知らせ

テレビの画像がきれいに映らないときはアンテナ線の接続を確認してください（32ページ）。または、テレビの説明書を見て、テレビのチャンネルの受信状態を調整してください。

テレビで番組を選ぶには

- ビデオの電源を切り、テレビで見たいチャンネルを選びます。
- ビデオの表示窓に「VCR」の表示が出ているときは、ビデオ/テレビ切換ボタンを押して「VCR」表示を消してから、テレビでチャンネルを選びます。

はじめに

見る・録る

タイマー予約

便利な使いかた

設置・準備

ご困りのときにご注意

# 受信チャンネルを合わせる

お住いの地域により、受信できるチャンネルは違います。  
 (たとえば東京と大阪、あるいは北海道と九州では受信できるチャンネルが違います。)  
 このため、お住いの地域に合わせてビデオの受信チャンネルを合わせる必要があります。  
 工場出荷時は、VHF放送の1~12チャンネルが受信できるよう調整してあります。

**!** アンテナとテレビが正しく接続されているか、確認してください。

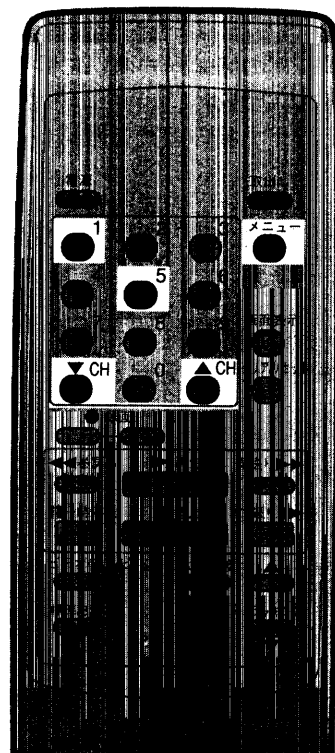

## チャンネルを設定するには

**テレビで**

- ・テレビの電源を入れる。
- ・テレビの入力切換を「ビデオ」にする(またはビデオチャンネル1または2を選ぶ)。

**ビデオで**

- ・ビデオの電源を入れる。

### 1 メニューボタンを押す

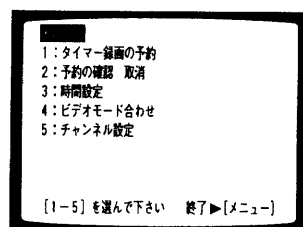

●メニュー画面がテレビに現れます。

### 2 5ボタンを押す

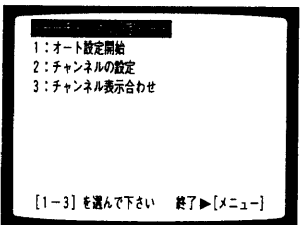

●「チャンネル設定」の画面が現れます。

### 3 1ボタンを押す



●受信しているチャンネルを自動的に記憶していきます(設定には約1分かかります)。  
 ●記憶が終わると、一番数字の小さいチャンネルがビデオの表示窓に現れます。

## 自動受信チャンネル設定が終わったら

チャンネルボタンを押して、映るチャンネルを確認します。

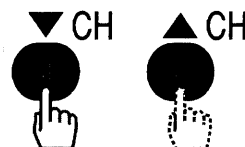

●ボタンを押すたびに、設定されたチャンネルがテレビに映ります。

### ■放送のないチャンネルが設定されているときは・・・

電波状態によっては、放送のないチャンネルが設定されることがあります。不要なチャンネルは飛ばすことができます。(40ページ参照)

### ■チャンネル番号の表示がテレビ番組表の数字と合わないときは・・・

チャンネルの表示を、テレビ番組表と同じ数字に変えることができます。(42ページ参照)

## お知らせ

- 録画や再生中にメニュー画面を出すと、「5:チャンネル設定」は画面に出ません。
- 外部入力(L)が選んであるときにチャンネル設定画面を出すと、「3:チャンネル表示合わせ」は画面に出ません。

はじめに

見る・録る

タイマー予約

便利な使いかた

設置・準備

ご困りのときに

# 受信チャンネルを合わせる(つづき)

チャンネルをオート設定すると、放送のないチャンネルや、電波が弱いチャンネル、妨害が入るチャンネルも設定されることがあります。これらのチャンネルを飛ばしたり、元に戻したり、また、受信状態を微調節したりすることができます。

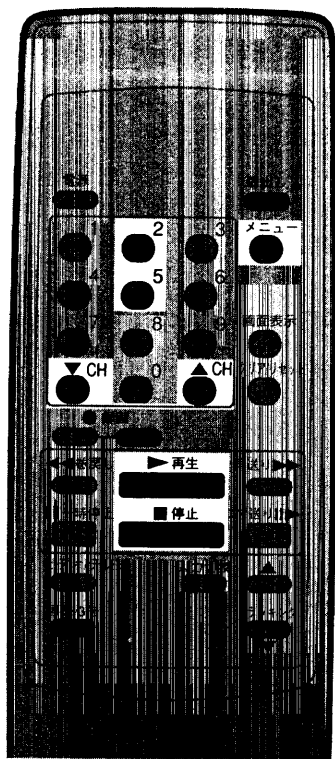

## チャンネルを飛ばすには

**1** メニュー画面で「5:チャンネル設定」を選ぶ

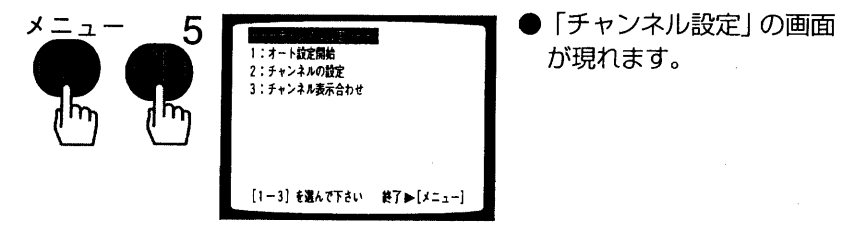

**2** 2ボタンを押す

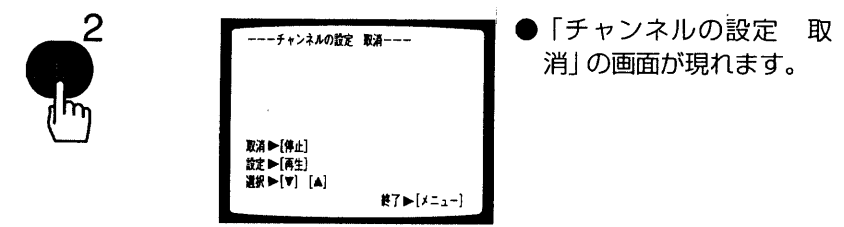

**3** 飛ばしたいチャンネルを選ぶ

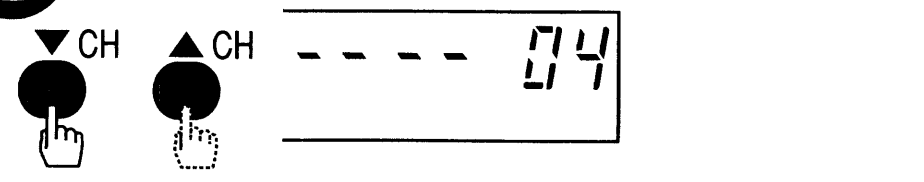

**4** 停止ボタンを押す

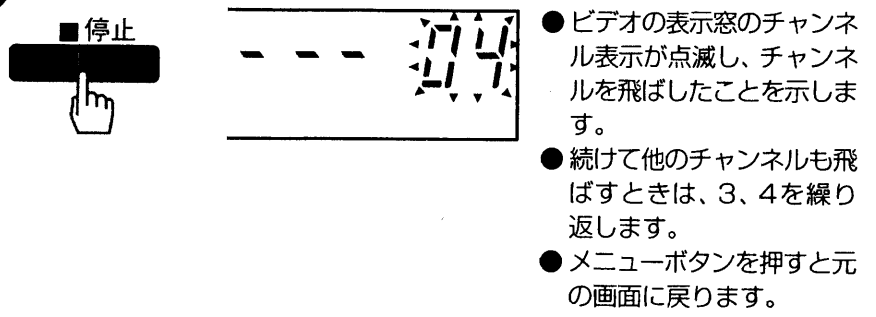

### お知らせ

一度飛ばしたチャンネルを、また受信するには  
1,2 右の手順1、2を行ないます。  
3 元に戻したいチャンネルを選びます。  
4 再生ボタンを押します。

外部入力をスキップするにはチャンネルボタンを押し続けると、外部入力(L)が選ばれます。チャンネルの場合と同様に、外部入力を飛ばしたり、元に戻したりすることができます。

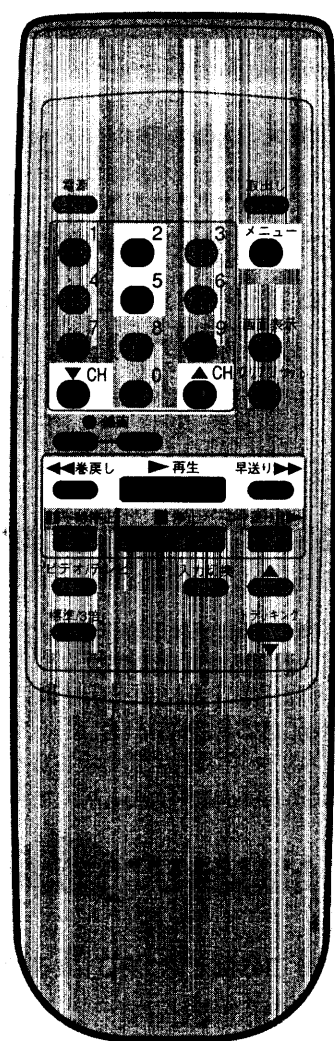

## チャンネルを微調節するには

**1** 「チャンネルの設定 取消」の画面を出す

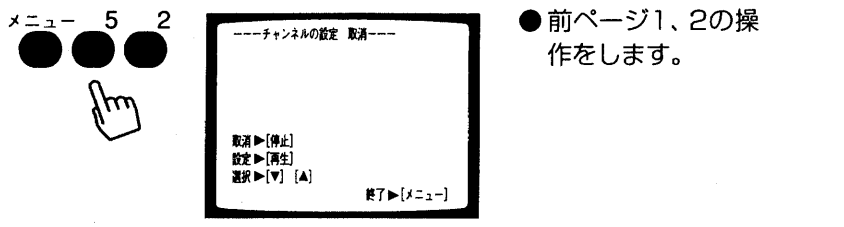

**2** 映りの悪いチャンネルを選ぶ

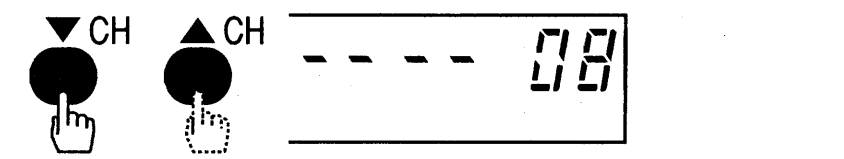

**3** 早送り、巻戻しボタンで調節する

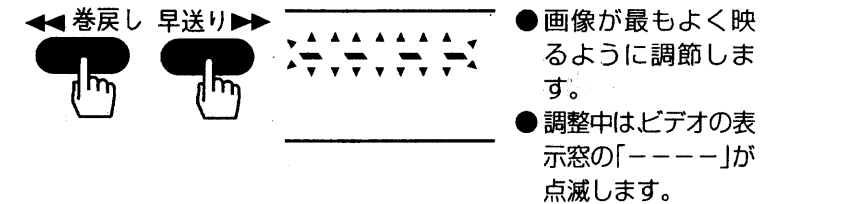

**4** 再生ボタンを押す

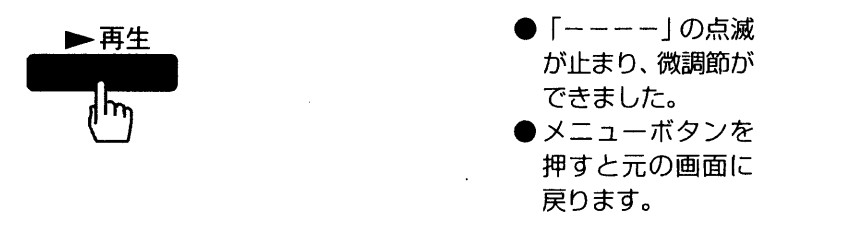

はじめに

見る・録る

タイマー予約

便利な使いかた

設置・準備

ご困りの注とき意

# 受信チャンネルを合わせる(つづき)

お住いの地域により、チャンネル表示がテレビ番組表の数字と違うことがあります。この場合、次のようにして、数字を合わせるすることができます。

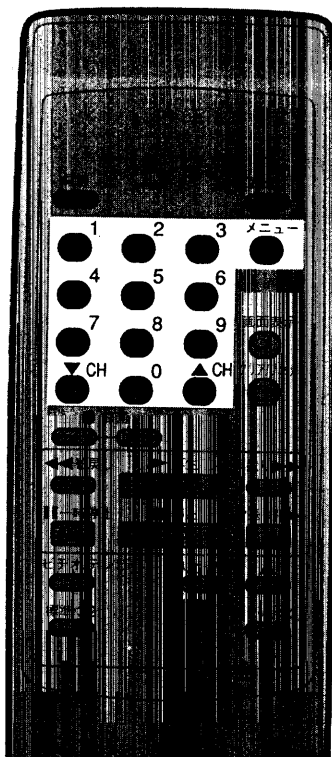

## 受信チャンネルの表示を変えるには

たとえば チャンネル表示「CH60」を「CH04」に変えたいとき

### 1 メニュー画面で「5:チャンネル設定」を選ぶ

メニュー 5

●「チャンネル設定」の画面が現れます。

### 2 3ボタンを押す

3

●「チャンネル表示合わせ」の画面が現れます。

### 3 変えたいチャンネルを選ぶ

▼CH ▲CH

●この例では「60」を選びます。

### 4 0~9のボタンでチャンネル表示を選ぶ

0 4

●この例の場合、「04」に合わせます。  
●メニューボタンを押すと元の画面に戻ります。

#### お知らせ

- 外部入力(L)が選んであるときにチャンネル設定画面を出すと、「3:チャンネル表示合わせ」は画面に出ません。
- CATVチャンネルの表示を変えることはできません。

## CATV(ケーブルテレビ)をご使用のとき

### CATVのチャンネルを設定するには

本機はVHF放送(1~12チャンネル)、UHF放送(13~62チャンネル)のほかにCATV(13~38チャンネル)の受信が可能です。CATVを設定するときは次のようにします。

- 1 「お好みセレクト」(26ページ)の「1:CATV」を[オン]にする。
- 2 「チャンネルを設定するには」(38ページ)に従って受信チャンネルを設定する。  
VHFチャンネル(1~12) → UHFチャンネル(13~62) → CATVチャンネル(C13~C38)の順で、CATVも設定されます。

### CATVのチャンネルを設定したとき

チャンネルボタンを使うと全部のチャンネルが選局できますが、リモコンの0~9ボタンを使って全部のチャンネルを選局するときは、次の調節が必要です。CATVのチャンネルを設定したとき、リモコンの0~9ボタンを使うと、13~38チャンネルはCATVが選局され、UHF放送の13~38チャンネルは選局できなくなります。0~9ボタンで全部のチャンネルを選局するには、前ページの1~4の操作で、UHF放送のチャンネル表示を空いているチャンネルの数字に変えてください。

たとえば UHF放送の18チャンネルの表示を、空きチャンネル52に変えるには

- 1,2 42ページの1, 2の操作で「チャンネル表示合わせ」の画面を出す。

- 3 チャンネルボタンでUHF18チャンネルを選ぶ。

▼CH ▲CH

- 4 0~9ボタンで52を選ぶ。

5 2

- 5 メニューボタンを押す。  
これで、5、2と押すと、UHF18チャンネルが選局できます。

#### お知らせ

- ビデオの表示窓では、CATVのチャンネルを表わす「C」は表示されません。CATVチャンネルは13~38と表示されます。
- ケーブルテレビは、ケーブルテレビのサービスが行われている地域でのみ受信できます。受信するには、CATV会社との加入手続きが必要です。また、スクランブル方式など有料のCATVの場合は、受信契約に加え、アダプターの接続が必要になります。詳しくは、CATV関係各社にお問い合わせください。

はじめに

見る・録る

タイマー予約

便利な使いかた

設置・準備

ご困りのときに

# 時計を合わせる

ビデオをコンセントにつないで使い始めるときや、停電があったときには、ビデオの時計が「--:--」と表示します。このときは、次の操作でビデオの時計を合わせます。テレビの画面を使って合わせます。

- 操作を約1分以上中断すると、時計設定の画面は消えます。このときは、もう一度メニューボタンを押してやり直してください。
- 短い停電のときは時計表示のままですが、停電時間だけ時計が遅れます。

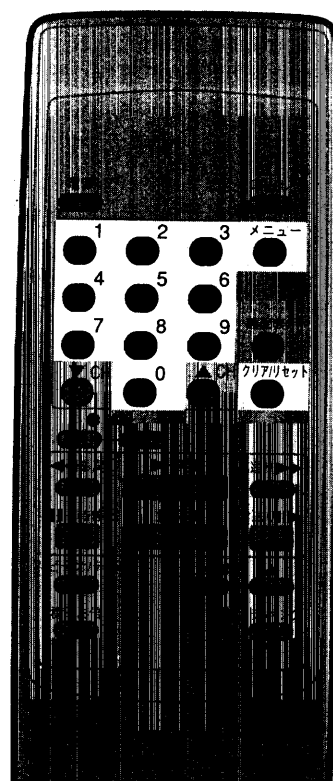

たとえば 西暦1994年11月5日午前8時20分に合わせるとき

- テレビの電源を入れる。
- テレビの入力切換を「ビデオ」にする(またはビデオチャンネル1または2を選ぶ)。

ビデオで ●ビデオの電源を入れる。

## 1 メニューボタンを押す

メニュー ●メニュー画面がテレビに現れます。

## 2 3ボタンを押す

3 ●「時計設定」の画面が現れます。

## 3 年を西暦で合わせる

9 4 ●西暦の下2けたを合わせます。●2000年は00に合わせます。

### お知らせ

- 時計を合わせている途中で修正は、クリア/リセットボタンを繰り返し押し、修正したいところまで点滅を戻して行ないます。

## 4 月・日を合わせる

1 1 0 5 ●ひとけたの数字を合わせるときは、初めに0を押します。●曜日は自動的に設定されます。

## 5 午前・午後を合わせる

8 ●午前は8ボタン、午後は9ボタンを押します。

## 6 時刻を合わせる

0 8 2 0 ●時刻を合わせる

## 7 時報などに合わせてメニューボタンを押す

メニュー ●メニューボタンを押すと、時計がスタートします。●ビデオの表示窓に時計が表示されます。

### 時計を修正するには

いったん合わせた時計を修正するときは、上記の手順1~7に従って、もう一度西暦、月、日、午前/午後、時刻の順に、0~9ボタンを押して合わせ直してください。メニューボタンを押すと修正した時計がスタートします。

### お知らせ

- ビデオの表示窓にリニアタイムカウンターが表示されているときは、手順7のあとで画面表示ボタンを押してください。時計表示に変わります。

はじめに

見る・録る

タイマー予約

便利な使いかた

設置・準備

お困りのときに

# ご注意ください

⊘ は禁止を示します。必ずお守りください。

## 安全上のご注意

### ビデオの上部の穴に物を置かない

- 万一、水などが中に入ったときは、すぐに電源プラグをコンセントから抜いて販売店にご連絡ください。そのまま使用すると、故障の原因となります。



- 電源コードに傷をつけないようにご注意ください。傷がついたコードを使用すると火災や感電の原因となります。またコンセントから抜くときは、必ずプラグを持って抜いてください。

### 電線が通るときは触らない

- すぐに電源プラグをコンセントから抜いてください。このとき、危険ですのでアンテナ線には絶対に触れないでください。

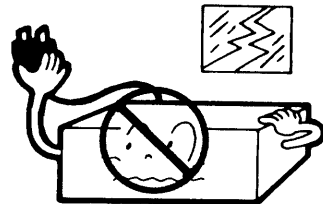

- 煙が出たり、変な音やにおいがするときは、すぐに電源プラグをコンセントから抜いて、販売店にご連絡ください。

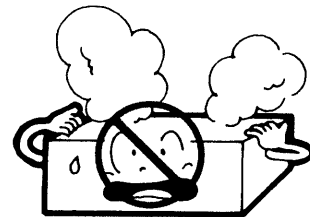

### 異物を入れない

- テープ挿入口や通風孔などに、燃えやすいもの、金属類、水などが入ると危険です。感電や火災の原因となりますので、ご注意ください。(特にお子様にご注意ください。)

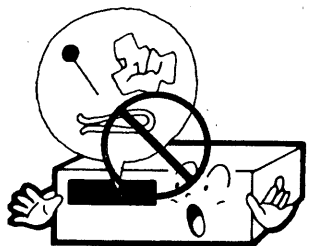

### カバーを開けない

- カバーの内部には電圧の高い危険部分もあります。感電や故障の原因となりますので、絶対に開けないでください。

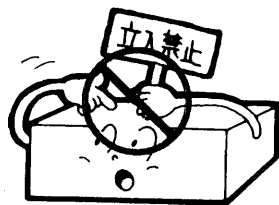

### 通風孔をふさがない

- 風通しの悪いところやじゅうたんや布団の上などで使用すると、内部の温度が上がり、故障や火災の原因となりますので、ご注意ください。

### テープ挿入口に手を入れない

- お子様テープの挿入口に手を入れないようご注意ください。けがをする場合があります。

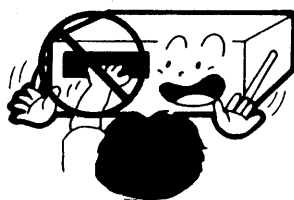

### 長期間ご使用にならないときは電源プラグを抜く

- 安全のため、必ず電源プラグを抜いてください。

## 設置上のご注意

- ビデオの近くでラジオなどを使用すると、ラジオ放送に「ブー」というハム音が出ることがあります。ビデオから離れてご使用ください。

### 直射日光が当たらないところや熱源の近くには置かない

- キャビネットが変形したり、部品に悪い影響を与え、故障の原因となります。



- キャビネットが変形したり、故障の原因となります。



### 不安定なところには置かない

- 落ちたりすると危険です。



### 強力な磁気(強い磁場)のあるところには置かない

- 磁気の影響を受けて、大切な記録が損なわれたり、故障の原因となります。

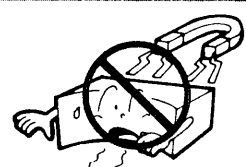

### アンテナを立てるときは注意する

- 妨害電波の影響を避けるため、自動車道路や電車の架線、送配電線、ネオンサインなどから離れた場所にお立てください。
- アンテナ線を不必要に長くしたり、束ねたりしないでください。また風でブラブラしないようにしっかりと固定してください。
- 金属の多い場所に配線することも避けてください。
- VHFアンテナに同軸ケーブルを使用すると、雑音の少ない良好な画像が得られます。

### アンテナは定期的に点検する

- アンテナを定期的に点検、交換することが、いつまでも美しい画像をご覧になるための秘けつです。特にばい煙の多いところや潮風にさらされるところでは寿命が短くなりますので早めに点検してください。

### テレビの映りが悪いときはブースター(別売品)をご使用ください。

- ビデオを接続したとき、電波の弱い地域ではテレビの映りが悪くなることがあります。このときは、ブースター(別売品)をご使用ください。

### ビデオには、ビデオテープ(20K)以外のテープは載せない

### ビデオの上部にテレビを載せない

- ビデオの上に直接テレビを載せたり、テレビの上に直接ビデオを載せたりすると、画像が乱れることがあります。このときは、ビデオスパーサーVR-VS18(別売品)をご使用ください。

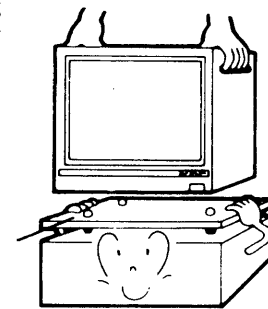

ビデオスパーサー VR-VS18 (別売品)

## 使用上のご注意

ビデオの内部に水滴がつくことを結露といいます。次のようなとき結露します。

- 寒い場所から急に暖かい場所に移したとき
- 暖房を始めたばかりの部屋や、エアコンなど直接冷風のあたるところに置いたとき
- 夏季に冷房のきいた部屋から急に、湿度や温度の高い部屋に移したとき

結露したまま使用すると、テープが切れたり、ビデオヘッドを傷つけることがあります。結露が生じたら、電源コードをコンセントに差し込み、電源を入れて約2時間、水滴が蒸発するまでお待ちください。

### 結露が起こりそうなときは

- 電源コードをコンセントに差し込み、ビデオの電源を入れておくと、結露が生じにくくなります。

- キャビネットの塗装がはげたり、変質することがあります。
- 化学ぞうきんをご使用の際は、その注意書に従ってください。

- ぶつけたり、落としたりしないでください。故障の原因になります。

### ビデオを使わないときは電源プラグを抜く

### ビデオに長時間ご使用しないときは、電源プラグを抜く

- このビデオは日本国内用です。外国では放送方式、電源電圧が異なりますので使用できません。
- This video cassette recorder can not be used in foreign countries as designed for Japan only.

はじめに

見る・録る

タイマー予約

便利な使いかた

設置・準備

お困りのとき



# 故障かな・・・と思ったら

下記のことをお調べのうえ、それでも具合の悪い場合はご自分で修理なさらず、お買い上げの販売店にご相談ください。  
 なお、アフターサービスについては、51ページをご覧ください。

症状	原因	処置	ページ	
電源	ビデオの電源ボタンを押しても電源が入らない。	電源コードがコンセントに接続されていない。	電源コードをコンセントに接続してください。	—
	リモコンでビデオの操作ができない。	乾電池が古くなっている(約1年が目安です)。	乾電池を交換してください。	8
	ビデオの操作ができない。	各種安全装置が働いている。	電源コードを一度コンセントから抜き、再度コンセントに入れた後、電源を入れてください。	—
テープ	巻戻し、早送りができない。	テープが最初または最後まで巻取られている。	テープを確認してください。	—
	テープが取り出せない。	各種安全装置が働いている。	一度電源コードをコンセントから抜き、約10分後に、再度コンセントに入れてください。停止/取出しボタンを押してテープを取り出してから、時計合わせと、必要なときは、タイマー録画予約をやり直してください。	44 20
録画	テレビ番組の録画ができない。	・アンテナ線の接続が正しくない。 ・受信チャンネルの調整がずれている。	・アンテナ線を正しく接続します。 ・受信チャンネルを正しく調整します。	32 38
	タイマー録画ができない。	・ビデオの時計が「--:--」になっている。 ・「つめ」の折れたテープが入っている。	・停電があったため、予約が消えました。再度、時計を合わせた後、予約をやり直します。 ・「穴」をゼロハンテープでふさぎます。	23 9
	タイマー録画予約ができない(時計設定の画面が出る)。	時計を合わせていない。	時計を合わせてから、録画予約します。	44
	タイマー録画予約をしたのに録画されていない。	タイマー録画予約の後、電源を切らなかった。	タイマー録画予約したときは、ビデオの電源を切らないと録画されません。	21
	タイマー録画の途中でビデオの電源が切れ、テープが出てきた。	タイマー録画の途中でテープがなくなった。	—	—
	タイマー録画を途中でやめることができない。	—	電源ボタンを押した後、10秒以内に停止ボタンを押してください。	21
	クイックタイマー録画を途中でやめることができない。	—	—	19

症状	原因	処置	ページ	
録画	クイックタイマー録画ができない。	・「つめ」の折れたテープが入っている。 ・時計が「--:--」になっている。	・「穴」をゼロハンテープでふさぎます。 ・時計を合わせます。	9 44
	後面に接続した機器から録画できない。	「L」(外部入力)を選んでいない。	入力切換ボタンで「L」(外部入力)を選びます。	27
	再生の画面に帯状のノイズが出たり、画面がモヤモヤする。	トラッキング調節がずれている(古いテープや他のビデオで録画したテープを再生するとき起こることがあります)。	トラッキング調節で最良に映るように調整してください。	13
再生	再生の画面がきれいに映らない。	テレビでビデオチャンネルが正しく設定されていない。	テレビを調整し直してください。	38
	再生の画面がきれいに映らない、または音は出るのが絵が出ないでブルーの画面になる。	ビデオヘッドが汚れている。	ヘッドの清掃が必要です。別売りのヘッドクリーニングテープをご使用になり、ヘッドの清掃をしてください。それでも直らないときは、お買い求めの販売店にご相談ください。	50
	音が途切れる。	音声ヘッドが汚れている。	—	—
その他	チャンネルが出ない。	・チャンネルを飛ばして設定している。 ・引越など放送局が変わった。	・飛ばしたチャンネルを元に戻してください。 ・チャンネル設定をやり直してください。	40 38
	ダビング編集ができない。	・正しく接続されていない。 ・録画側ビデオで「外部入力」を選んでいない。	・接続を確認し、正しく接続してください。 ・録画側ビデオで「外部入力」を選びます。	27 28
	ビデオの表示窓が誤表示したり、操作ボタンを受け付けない。	内蔵マイコンが誤動作している。	一度電源コードをコンセントから抜き、約10分後に、再度コンセントに入れてください。停止/取出しボタンを押してテープを取り出してから、時計合わせと、必要なときは、タイマー録画予約をやり直してください。	44 20
	テープが走行しても、カウンターが動かない。	テープに何も録画されていない。	カウンターは、テープに何も録画されていないと動きません。	25
	ビデオを操作しても画面表示が出ない。	お好みセレクトで画面表示モード「オフ」を選んでいる。	画面表示モード「オン」を選びます。	26
	画面表示が出ない。	—	画面表示ボタンを押します。	24
	停止状態で約1分たつと多少音がしますが故障ではありません。 これは内部のテープ保護のため発生する音です。	—	—	—

故障かな・・・と思ったら

はじめに

見る・録る

タイマー予約

便利な使かた

設置・準備

お困りのときに

# 故障かな・・・と思ったら(つづき).....

## ヘッド汚れにご注意ください!

### ヘッドの清掃について

■テレビ番組はきれいに映るのにビデオで再生すると、ザラザラした画面になるときは



ビデオヘッドが汚れているときの画面

ビデオを使っているとこんな症状が出る場合があります。これは、ビデオヘッドが汚れたためです。ビデオヘッドの清掃が必要です。本機では、おそうじヘッドの採用により、ヘッドが汚れにくくなっております。しかし、汚れた場合は別売りヘッドクリーニングテープをご使用ください。ヘッドクリーニングテープを使っても汚れがとれないときは、お買い上げの販売店にご相談ください。



ヘッドクリーニングテープをお使いになるときは、お使いになるクリーニングテープの説明書をよくお読みいただき、正しくご使用ください。

### ヘッドの摩耗について



ビデオヘッドが摩耗しているときの画面

ビデオを長い間使用すると、ビデオヘッドはレコード針と同様に摩耗し、画像が鮮明に映りません。このような場合、ビデオヘッドの交換が必要です。ビデオヘッドの交換はお買い上げの販売店にご相談ください。

# 保証とアフターサービス.....

(必ずお読みください)

保証とアフターサービス  
故障かな・・・と思ったら

### 保証書(お取り)

保証書は、必ず「お買い上げ日・販売店名」等の記入をお確かめのうえ、販売店から受け取っていただき、内容をよくお読みの後、大切に保存してください。保証期間は、お買い上げ日から1年です。

### 補修用性能部品の保有期間

当社は、このビデオカセットレコーダーの補修用性能部品を製造打切後最低8年間保有しています。性能部品とは、その製品の機能を維持するために必要な部品です。当社は、販売店からの注文により、補修用性能部品を販売店に供給します。

### ご不明な点や修理のご相談は

修理に関するご相談並びにご不明な点は、お買い上げの販売店または別紙「ご相談窓口一覧表」の窓口にお問い合わせください。

### 転居される場合は

ご転居により、お買い上げの販売店のアフターサービスを受けられなくなる場合は、前もって販売店にご相談ください。なお、本機は50Hz(ヘルツ)、60Hz(ヘルツ)の切り換えが自動的に行われますので、切り換えなしでどちらの地域でも使用できます。

### 修理を依頼される場合は(出張修理)

本機が正常に動作しないときは、「故障かな・・・と思ったら」(48～50ページ)に従って調べていただき、なお異常のあるときは、ご使用を中止し、必ず電源プラグを抜いてから、お買い上げの販売店にご連絡ください。

なお、ビデオカセットレコーダー本体の故障もしくは不具合により発生した、付随的損害(録画内容などの補償)の責については、ご容赦ください。保証期間中は、保証書の規定に従って販売店が修理させていただきます。保証期間が過ぎているときは、修理すれば使用できる場合には、ご希望により修理させていただきます。

### アフターサービスをお申し付けいただくときは、次のことをお知らせください。

品名	ビデオカセットレコーダー
形名	V-HM1形
お買い上げ日	年 月 日
故障の状況	できるだけ具体的に
ご住所	付近の目印等も併せてお知らせください
お名前	
電話番号	
訪問ご希望日	

### ■修理料金のしくみ

技術料	故障した製品を正常に修復するための料金です。技術者の人件費、技術教育費、測定機器等、設備費、一般管理費等が含まれています。
部品代	修理に使用した部品代金です。その他修理に付帯する部材等を含む場合もあります。
出張料	商品のある場所へ技術者を派遣する場合の費用です。別途、駐車料金をいただく場合があります。

### 愛情点検 長年ご使用の本機には 点検を

ビデオカセットレコーダーはカラーテレビやビデオカメラからの画面を磁気テープに記録したり、再生したりするため、非常に高い精度を必要とする機械です。特に、ビデオヘッドやビデオテープを動かす機械部分は、お使いになる間に汚れたり、摩耗したりしてきます。性能を維持し、いつも美しい画面をご覧いただくためには、およそ1000時間を目途に点検(清掃、注油、一部部品交換)されることをおすすめします。くわしくは、お買い上げの販売店にご相談ください。

はじめに

見る・録る

タイマー予約

便利な使いかた

設置・準備

お困りのときに

本機とともにお使いいただける、当社の製品をご紹介します。

形式	V-HM1
電源	AC 100V、50/60Hz共用
消費電力	約20W、タイマーのみ動作時 約10W
方式	回転2ヘッドヘリカルスキャンVHS方式 (NTSC準拠)
使用カセット	VHSタイプビデオカセット
テープ幅	12.7mm
テープ速度	標準モード 33.4mm/秒、3倍モード 11.1mm/秒
録画再生時間	標準モード 3時間 (T-180使用時) 3倍モード 9時間 (T-180使用時)
早送り・巻戻し時間	約2分30秒 (T-120使用時)
ヘッド数	2
VHF出力	1、2チャンネル切り換え可能
受信チャンネル	VHF 1~12チャンネル UHF 13~62チャンネル CATV 13~38チャンネル
映像入力	1.0Vp-p、75Ω不平衡
映像出力	1.0Vp-p、75Ω不平衡
音声入力	-7.8dBs (316mVrms)、ハイインピーダンス
音声出力	-7.8dBs (316mVrms)、ローインピーダンス
音声トラック	1トラック (モノラル録音/モノラル再生)
許容動作温度	5°C~40°C
許容相対湿度	75%以下
外形寸法	(幅) 38.0 × (高さ) 8.2 × (奥行) 32.3 cm
質量 (質量)	本体 5.3kg
付属品	ワイヤレスリモコン (V-RM1) ..... 1個 アンテナアダプター ..... 1個 同軸ケーブル ..... 1本 単3乾電池 ..... 2個

・本機の仕様および外観は、改善のため予告なく変更することがありますのでご了承ください。  
・このビデオカセットレコーダーは、日本国内専用です。電源・電圧・放送規格の異なる外国ではお使いになれません。

● U/V混合器 VT-MIX1

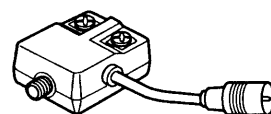

● 分波器 VT-BF11 096

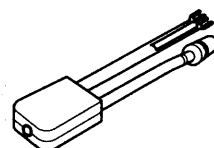

● ブースター

- ・HD-WB2A (VHF/UHF/FM兼用)
- ・HVTR-W26A (VHF/UHF兼用)
- ・HVTR-U26A (UHF専用)

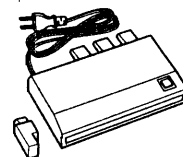

● ビデオスパーサー VR-VS18

幅43.5×高さ2.8×奥行34.2cm



● ヘッドクリーニングテープ

- ・乾式ビデオヘッドクリーナー T-CL01
- ・湿式ビデオヘッドクリーナー AV-210

● 接続コード

- ・HPU-131AV (映像用)
- ・HPU-121 (音声用)
- ・HPU-220AV (映像・音声用)

はじめに

見る・録る

タイマー予約

便利な使いかた

設置・準備

ご注意

## トラッキング調節 (13ページ)

テープを再生すると画面に白い帯状のノイズが出る場合があります。これは、録画された部分をヘッドが正確になぞっていないためにおこります。これを正確になぞるように調節することをトラッキング調節といいます。デジタルオートトラッキングは、この調節を自動化したものです。

## 入力切替 (27ページ)

他の機器から録画・録音するときに必要な切り換えです。ビデオは通常、テレビ番組を録画できるようになっています。入力切替ボタンで「L」を選ぶと、映像・音声入力端子に接続された機器から録画・録音ができます。

## チャンネル (27ページ)

1または2いずれかのチャンネルです。映像・音声入力端子のついていないテレビをご使用のときは、テレビを1または2に合わせてビデオを楽しみます。これが、ビデオの専用チャンネルです。ビデオ後面にあるチャンネル切替スイッチで1または2チャンネルに切り換えます。

## ダビング (27ページ)

2台のビデオを接続して、テープを複製することをダビングといいます。ダビングしたテープは多少画質が低下します。

## NTSC (北米・欧州)方式 (52ページ)

日本やアメリカなどで使われているテレビの信号方式です。ヨーロッパなどで使われているPAL (パル) やSECAM (セカム) 方式とは互換性がないので、PAL方式やSECAM方式で録画されたテープはNTSC方式のビデオでは再生できません。

## ビデオ/テレビ切替 (27ページ)

ビデオのVHFアンテナ出力の切り換えです。「ビデオ」にしておくと、映像と音声は1または2チャンネルの放送 (ビデオの専用チャンネル) としてテレビに供給されます。ビデオの電源を切ったときは「テレビ」になっており、テレビは普通に使用できます。ビデオ/テレビ切替ボタンで切り換えます。

本機の表示窓では、「ビデオ」は「VCR」と表示されます。「テレビ」は「TV」表示が消えた状態です。

## VISS (14ページ)

VHS Index Search System (VHS インドックスサーチシステム) の略で、テープに記録された頭出し用の信号 (VISS信号) を使って頭出しをする方式です。本機は録画を始めると、自動的にVISS信号を記録します。

## ブースター (電波増幅器) (33ページ)

名前のとおり、電波を増幅します。電波の弱い地域の場合、ビデオを接続すると、テレビの映りが悪くなります。これは電波がテレビとビデオの両方に分けられるためです。電波を増幅することにより、今までと同じ程度にテレビを見ることができます。増幅度の大きいブースターほど、映りがよくなります。

## VHFとUHF放送 (62ページ) BS (衛星) 放送

テレビ放送にはVHFとUHF放送、BS (衛星) 放送があります。VHF放送は1~12チャンネル、UHF放送は13~62チャンネルでご覧になれます。それぞれの放送に応じたアンテナが必要です。アンテナの形を見ると、どの放送を受けているか、よくわかります。

VHFアンテナ UHFアンテナ BSアンテナ

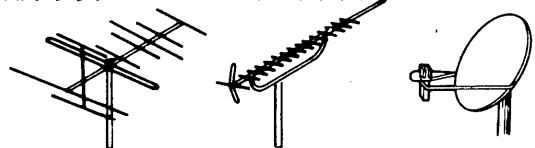

一部の地域 (関東地域など) ではVHF放送をUHF放送に変換していることもあります。本機では、BS放送はご覧いただけません。

## 録画モード (標準/3倍) (9、16ページ)

ビデオには、「標準」と「3倍」の録画モードがあり、録画時に切り換えられます。

**標準:** テープスピードが標準の速さです。画質を重視するときには「標準」で録画することをおすすめします。  
**3倍:** テープスピードが「標準」の1/3の速さです。「標準」に比べて3倍長く録画できます。

再生のときは、録画時のスピードに自動的に切り換わります。

本機の表示窓では、「標準」を「SP」、「3倍」を「EP」と表示しています。

## あ・い・う・え・お

アンテナ線	32
アンテナアダプター	32, 34
一時停止	14, 17
映像・音声コード	10, 27, 35
オートトラッキング	13
オートリワインド	12, 17
オートリワインドシャットオフ	12

## か・き・く・け・こ

カウンターメモリー	12, 25
画面表示	24, 25, 26, 28
クイックタイマー	19
クリア/リセットボタン	25
結露	12, 47
ケーブルテレビ	43
混合器	32
誤消去防止	9

## さ・し・す・せ・そ

再生ボタン	12, 14, 15, 28, 41
再生	12, 14
サーチ再生	14
3倍	9, 14, 16, 21, 54
修正	20, 44
受信チャンネル	38, 40, 42
スロー再生	14
静止画再生	14

## た・ち・つ・て・と

タイマー録画	19, 20, 22
タイマー録画をやめる	19, 21
ダビング	27, 28
チャンネル設定	36, 38, 40, 42
チャンネルボタン	16, 35, 37, 39
つめ	9, 12, 16, 20
停止ボタン	12, 17, 18, 21
停止/取だしボタン	9, 19
デジタルオートトラッキング	13
電源コード	9, 35
電源ボタン	19, 21, 35, 36
トラッキング	13, 14, 54
時計	19, 20, 44
同軸ケーブル	10, 33

## な・に・ぬ・ね・の

入力切替	10, 18, 27, 28, 35
ノイズ	13, 14, 33

## ま・み・む・め・も

早送りボタン	12, 14, 25, 41
早送り再生	14
ビデオヘッド	12, 50
ビデオチャンネル	10, 36, 54
ビデオチャンネル切替スイッチ	36
ビデオ/テレビ切替	10, 16, 18, 37
ビデオモード合わせ	26
表示モード	24
標準	9, 14, 16, 21, 54
ブースター	33, 54
分波器	33, 34
ヘッドクリーニングテープ	50

## ま・み・む・め・も

毎日/毎週	20
巻戻しボタン	12, 14, 25, 41
メニューボタン	20, 22, 26, 38, 40, 41, 42, 44
メニュー画面	20, 38, 44

## や・ゆ・よ

予約の確認・取り消し	22
------------	----

## う・り・る・れ・ろ

リアタイムカウンター	24, 25
リモコン受光部	8
録画ボタン	16, 19, 27
録画モード	9, 14, 16, 21, 54
録画時間	9, 19

## A・B・C

BS放送	54
CATV	43
VISS	15, 54
UHF/VHF放送	32, 54

はじめに

見る・録る

タイマー予約

便利な使いかた

設置・準備

お困りのときに