

形式	VT-F400	
方式	回転2ヘッドヘリカルスキャン <b>VHS</b> 方式(NTSC準拠)	
録画再生時間	3倍モード 8時間(T-180 使用時) 標準モード 2時間40分(T-180 使用時)	
テープ速度	3倍モード 11.1mm/秒、標準モード 33.4mm/秒	
テープ幅	12.7mm	
使用カセット	<b>VHS</b> タイプビデオカセット	
VHF出力	1、2チャンネル切換え可能	
映像入力	1.0Vp-p、75Ω不平衡	
映像出力	1.0Vp-p、75Ω不平衡	
音声入力	ライン：-7.8dBs(318mVrms)、ハイインピーダンス	
音声出力	ライン：-7.8dBs(318mVrms)、ローインピーダンス ヘッドホン：適合インピーダンス8Ω~2KΩ	
音声トラック	3トラック (Hi-Fi VHS音声2トラック：ステレオ録音/ステレオ再生) ノーマル音声 1トラック：モノラル録音/モノラル再生)	
Hi-Fi VHS音声特性	ダイナミックレンジ：90dB以上 周波数特性：20Hz~20KHz ワウ・フラッター：0.005%	
早送り・巻戻し時間	約6分(T-180 使用時)	
許容動作温度	5℃~40℃	
許容相対湿度	80%以下	
電源	AC100V、50/60Hz共用	
消費電力	約19W(タイマーのみ動作時 約7W)	
外形寸法	(幅)43.5×(高さ)9.2×(奥行)35.3cm	
重量	本体5.5kg	
付属品	ワイヤレスリモコン.....1個 (VT-RMP11) アンテナアダプター.....1個 同軸ケーブル.....1本	フィーダー線.....1本 映像/音声接続コード.....1本 単3乾電池.....2個 電源コード.....1本

●本機の仕様及び外観は、改善のため予告なく変更することがありますのでご了承ください。

購入店名

後日のために記入しておいてください。サービスを依頼されるときお役に立ちます。

電話 (      -      -      ) 購入年月日： 年 月 日

## 日立ビデオデッキ VT-F400形

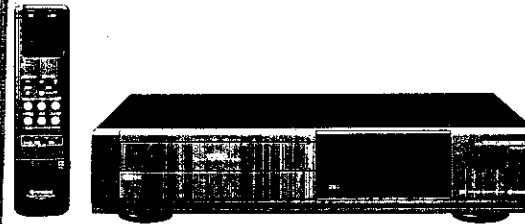

このたびは、日立ビデオデッキをお求めいただき、まことにありがとうございました。

この取扱説明書をよく読みいただき、正しくご使用ください。  
なお、お読みになった後は、保証書、ご相談窓口一覧表とともに大切に保存してください。

ご自分でビデオを設置するときは、最初に「接続と調整」(56~62ページ)をお読みください。

製造番号は品質管理上重要なものです。  
お買い上げの際には、製造番号と保証書の番号が一致しているかご確認ください。



このマークのついたビデオは、**VHS** 高画質技術が採用されています。  
なお、従来方式のビデオとは互換性があります。

### もくじ

**はじめに**

- ビデオはなぜテレビ番組の録画をできるか..... 2
- テレビとビデオのチャンネル..... 3
- こんなことができます..... 4
- 各部のなまえ..... 6

**基本操作**

- ビデオカセットの出し入れ..... 11
- リモコンの使いかた..... 12
- テレビ番組の録画..... 14
- 録画したテープを見る..... 18
- 見たい画面のさがしかた..... 20

**少し進んだ使いかた**

- 時計の合わせかた..... 23
- クイックタイマー録画..... 25
- タイマー録画..... 26
- 予約の確認・取消し..... 30
- 予約メモについて..... 32
- いろいろな再生..... 33

**便利な使いかた**

- お好みガイドについて..... 35
- 画面表示とテープ残量表示について..... 36
- 見たい画面のさがしかた(リニアタイムカウンター、VISSを使って)..... 37
- オート録画..... 40
- オフタイマー..... 42
- テレビ画面を見ながら時計を合わせる..... 43
- テレビ画面を見ながらタイマー録画予約..... 44
- 2台のビデオをリモコンで操作するには..... 48

**より進んだ使いかた**

- お好みセレクト..... 50
- 他の機器からの録画と録音..... 52

**接続と調整**

- アンテナ線の接続..... 56
- 受信チャンネルの合わせかた..... 59

**ご注意・故障かな？**

- 安全にお使いになるために..... 63
- 故障かな...というときは..... 65
- 専門用語の解説..... 68
- 索引..... 70
- アフターサービスと保証..... 71
- 仕様..... 72

日立家電販売株式会社

株式会社 日立製作所

〒105 東京都港区西新橋2丁目15番12号  
電話 (03)502-2111

これを分かり易く説明するため、ラジカセやテレビと比べてみると次のようになります。

■ラジカセ(ラジオカセットレコーダー)

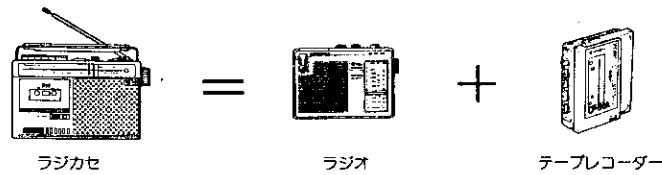

●ラジカセでラジオ放送を録音できるのは、ラジオがついているからです。

■テレビ

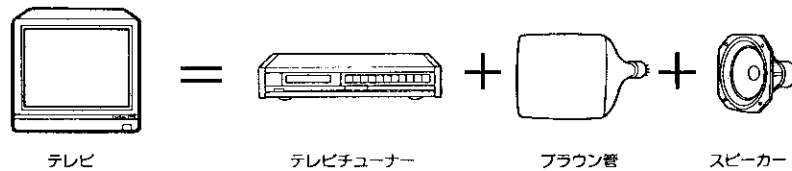

■ビデオ

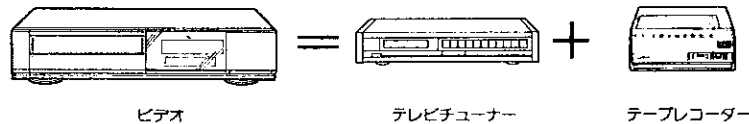

●ビデオがテレビ放送を録画できるのは、テレビチューナーがついているからです。テレビと接続しなくても、テレビ放送の録画はできます。ただビデオにはブラウン管やスピーカーがないため、折角録画したテープを見ることができません。そこでお手持ちのテレビと接続して、テレビのブラウン管やスピーカーを使っている訳です。

ビデオとテレビを接続すると……

上の図でお分りのように、テレビとビデオの両方にテレビチューナーがついております。そのためテレビとビデオでそれぞれ別の番組を選ぶことができます。しかしブラウン管は1つですので、どちらか1つの番組しか見ることができません。

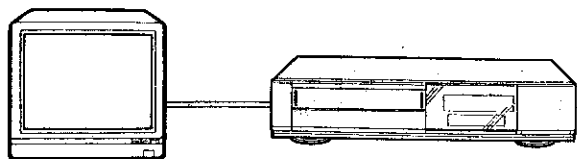

最初にアンテナ線とテレビをビデオに接続します。56 ~ 58

テレビのチャンネルで選んだ番組を見るには

テレビだけを使っていたときと同じ操作です。

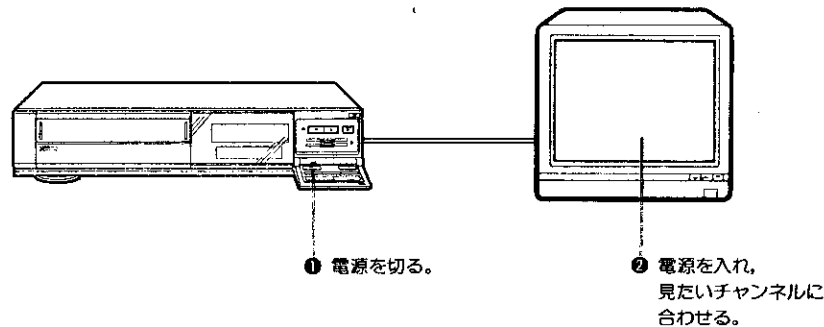

●ビデオを接続する前に比べて、テレビのうつりが悪くなる場合があります。これは電波をビデオとテレビの両方に分けたためです。このときはブースター(電波増幅器)をお買求めください。67

ビデオのチャンネルで選んだ番組を見るには

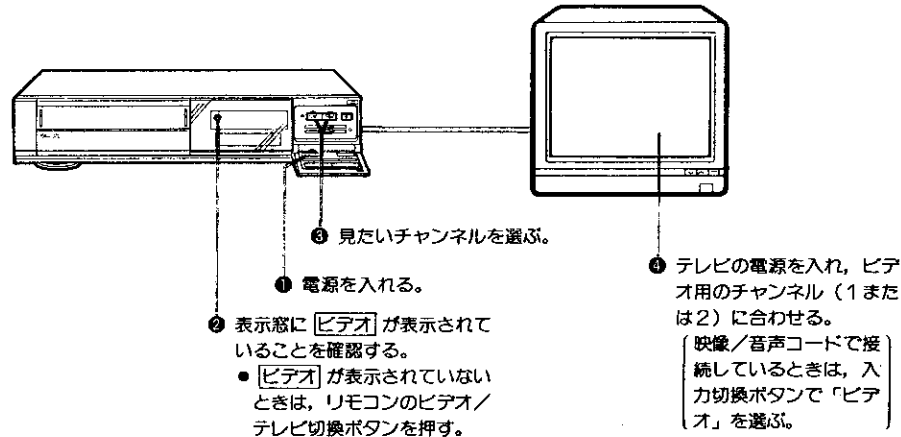

●ビデオで選んだチャンネルは録画できますが、テレビで選んだチャンネルは録画できません。テレビに映っている画面が、テレビで選んだチャンネルか、ビデオで選んだチャンネルかよくご確認ください。

基本操作編 10 ~ 21

- リモコンでビデオとテレビの操作ができます。12
- テレビ番組の録画ができます。14
- テレビ番組を録画しながら別の番組を見ることができます。16
- 自分で録画したテープやソフトテープの再生ができます。18
- 画面を見ながら早い速度で見たい画面をさがすことができます。20

少し進んだ使いかた 22 ~ 33

- リモコンやビデオを時計として使うことができます。23
- 録画が終わったら自動的に電源を切ることができます。25  
(クイックタイマー録画)
- 1年先までの8つの番組のタイマー録画ができます。26
- タイマー録画の予約内容の確認や取り消しがテレビ画面を見ながらできます。30
- タイマー録画の予約メモができます。32
- いろいろな再生ができます。33

便利な使いかた 34 ~ 48

- テレビ画面にビデオの操作手順が出ます。(お好みガイド) 35
- いろいろな画面表示とテープ残量表示ができます。36
- リニアタイムカウンターを使って見たい画面をさがすことができます。37
- VISS信号を使って見たい画面をさがすことができます。38
- テープの残量に応じてテープスピードを自動的に切替えて録画できます。40  
(オート録画)
- オフタイマーでビデオの電源を自動的に切ることができます。42
- テレビ画面を見ながら時計を合わせるができます。43
- テレビ画面を見ながらタイマー録画予約ができます。44
- リモコンでもう1台の当社製ビデオの操作ができます。48

より進んだ使いかた 49 ~ 55

- ビデオの動作機能をご自分で選ぶことができます。(お好みセレクト) 50
- 他の機器からの録画と録音ができます。52
  - 他のビデオからテープのダビングができます。52
  - 他のビデオでテープのダビングができます。54
  - オーディオ機器からの録音ができます。55

お好みガイドでビデオの操作がテレビ画面との対話方式で操作できます。

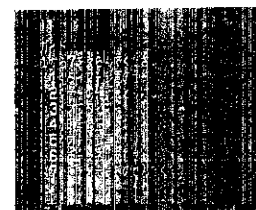

お好みガイドメニュー画面



タイマー録画の予約手順が画面に現われます。

例えば1を選ぶ

詳しくは、本文ページをご覧ください。

Hi-Fiサウンドで録音できます。

- 本機は次の2つの方法で音声を記録します。  
Hi-Fiサウンド：音声専用回転ヘッドで記録します。  
ノーマルサウンド：従来ビデオと同じ方式で記録します。
- 音声多重放送の録音  
ステレオ放送：L、Rの両チャンネルをHi-Fiサウンドで記録します。  
二重音声放送：主音声と副音声の両方をHi-Fiサウンドで記録します。  
\*ノーマルサウンドはステレオ放送の場合、モノラル録音となり、二重音声放送は主音声録音されません。

- 前面
- は本体だけにあるボタンや、つまみです。(リモコンにはありません)
  - 太字のなまえは基本操作で使うボタンです。

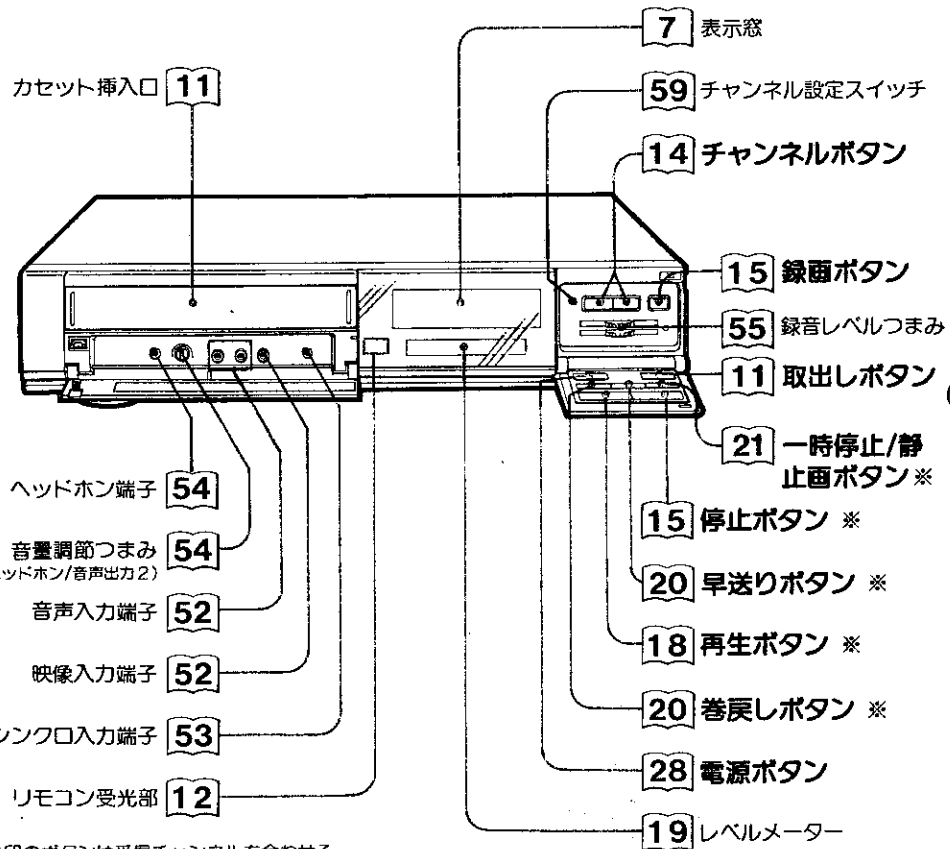
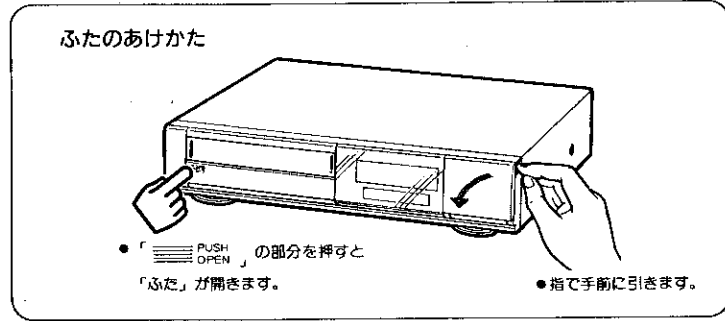

- ヘッドホン端子 54
- 音量調節つまみ (ヘッドホン/音声出力2) 54
- 音声入力端子 52
- 映像入力端子 52
- シンクロナ入力端子 53
- リモコン受光部 12

\*印のボタンは受信チャンネルを合わせる  
ときも使います。

## 表示窓

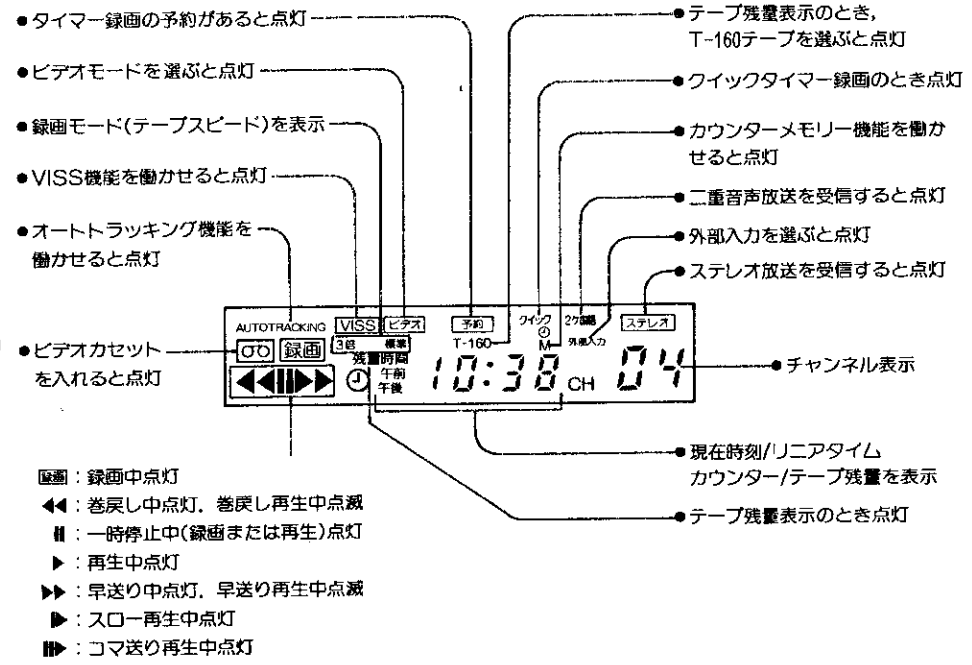

- : 録画中点灯
- ◀◀: 巻戻し中点灯, 巻戻し再生中点滅
- ||: 一時停止中(録画または再生)点灯
- ▶▶: 再生中点灯
- ▶▶▶: 早送り中点灯, 早送り再生中点滅
- ▶▶▶▶: スロー再生中点灯
- ▶▶▶▶: コマ送り再生中点灯

## 後面

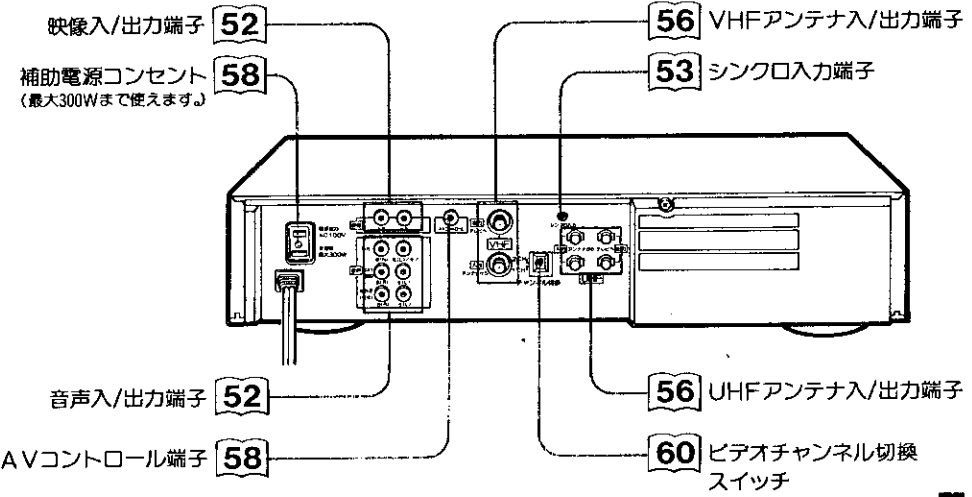

リモコン ● のボタンはリモコンだけにあるボタンです。(本体にはありません)

●太字のなまえは基本操作で使うボタンです。

リモコンのふたを開けたとき

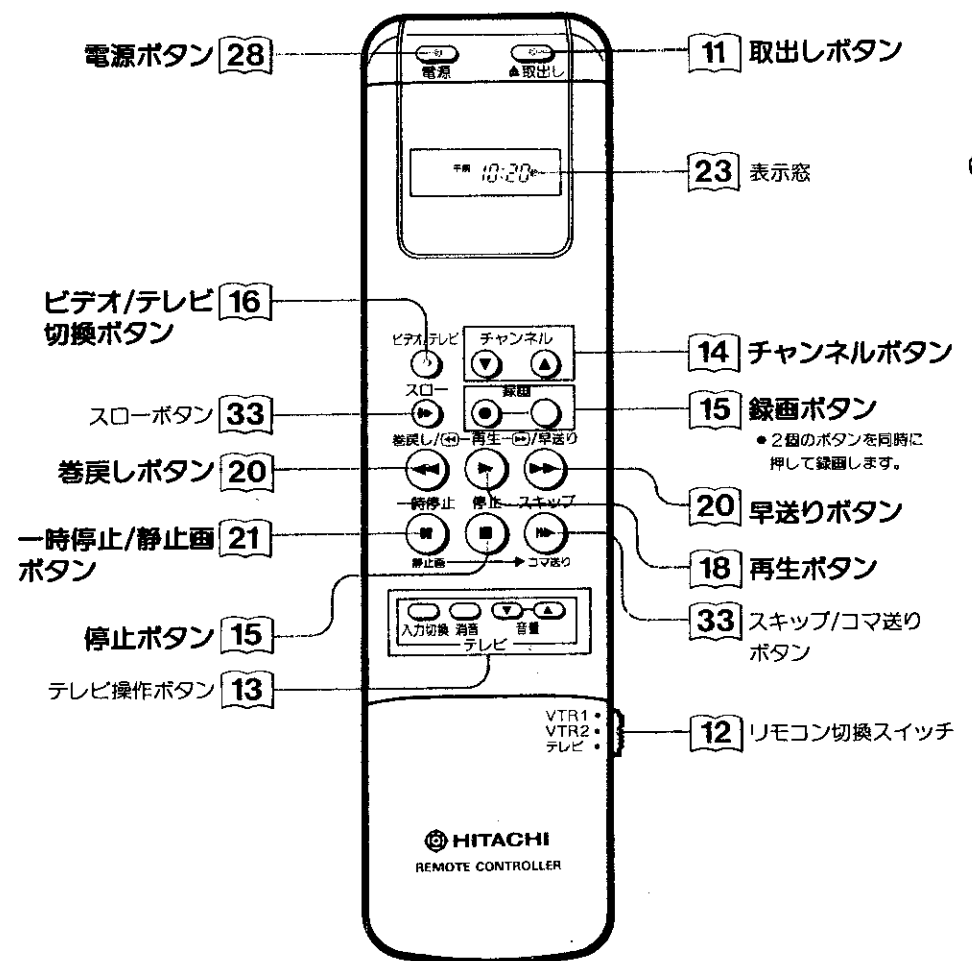

リモコンのふたを開けたとき

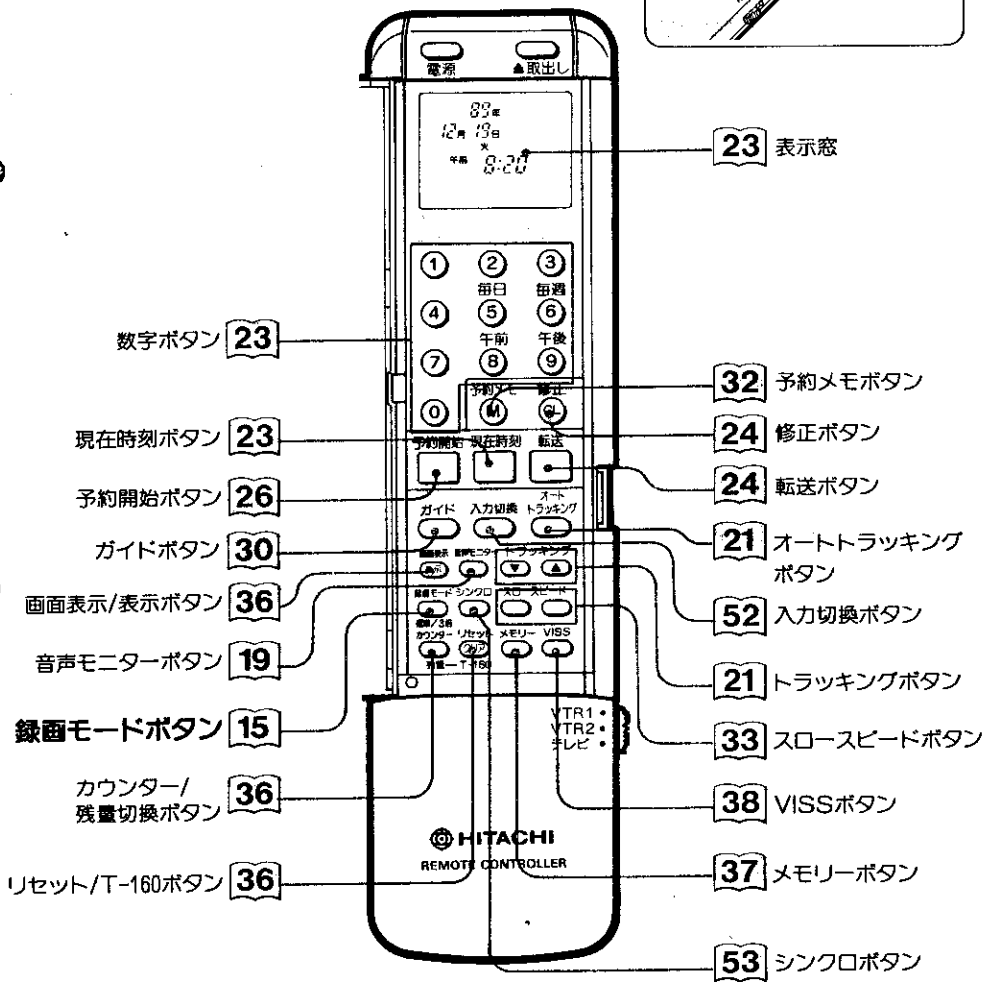
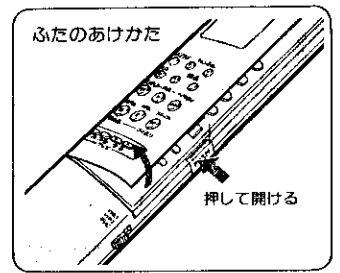

はじめてビデオをご使用になるときは、この基本操作編をよくお読みの上、充分ご理解ください。

ビデオカセットの出し入れ.....	11
リモコンの使いかた.....	12

テレビ番組の録画.....	14
● 見ている番組を録画するとき.....	14
● 録画しながら別の番組を見るとき.....	16

録画したテープを見る (再生) .....	18
-----------------------	----

見たい画面のさがしかた.....	20
● 画面を見ながらさがすには.....	20
● テープを早送り、巻戻してさがすには.....	20

入れかた

カセットの中央部を押しながら入れる

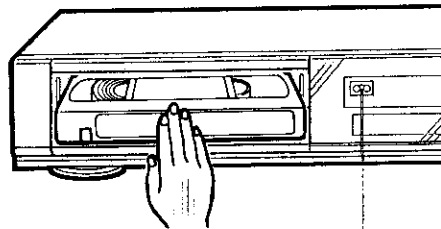

カセットランプ

- カセットを入れると自動的に電源が入りカセットランプが点灯します。
- 「つめ」の折れたカセットを入れると自動的に再生します。<sup>50</sup>
- カセットの裏表・前後が逆のときや傾いているときには入りません。
- カセット挿入口に手や異物を入れないでください。ケガや故障の原因となります。特にお子様にはご注意ください。

出しかた

取り出しボタンを押す

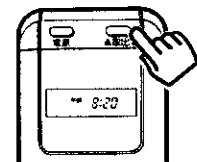
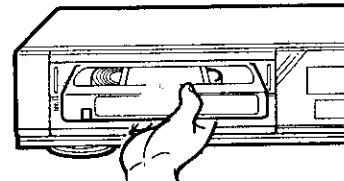

- 電源を入れなくてもカセットを取り出せます。
- ビデオの取出しボタンでも取れます。

カセットの「つめ」について (誤消去の防止)

誤消去防止

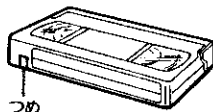

つめ

大切な録画を誤って消さないために



- 「つめ」を折る。

ふたたび録画するときは



- セロハンテープを二重にはる。

テープの走行方向について

再生

(巻き始め)

(巻き終わり)

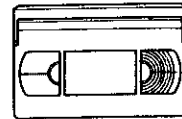
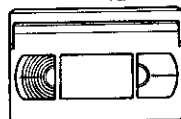

- オータイオカセットと異なり、一方向にしか再生、録画できません。
- テープが巻き終わりのときは、再生、録画はできません。

カセットの録画時間について

- カセットに表示された時間の録画ができます。
- 「EP」3倍にすると、表示された3倍の時間の録画もできます。

テープの種類	SP (標準スピード)	EP (3倍スピード)
T-180	2時間40分	8時間
T-140	2時間20分	7時間
T-120	2時間	6時間
T-90	1時間30分	4時間30分
T-60	1時間	3時間
T-30	30分	1時間30分

## ビデオを操作するとき

お使いになる前に  
付属の乾電池を入れてください。

### 1 ふたを開ける

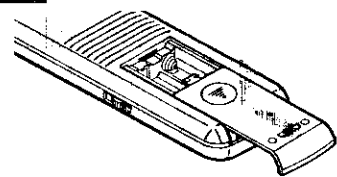

### 2 乾電池を入れる

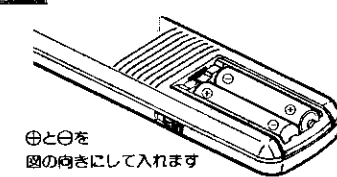

⊕と⊖を  
図の向きに入れていきます

### 3 ふたを閉じる

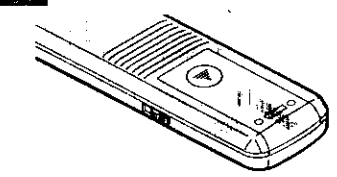

### 乾電池について

- 乾電池の寿命は通常のご使用で約1年です。リモコンの到達距離が短くなったり、表示窓の文字が薄くなったときは電池を交換してください。
- 古い電池と新しい電池を混ぜて使わないでください。また種類の違う電池を混ぜて使わないでください。
- ショートさせたり、分解、加熱、また火に投入したりしないでください。

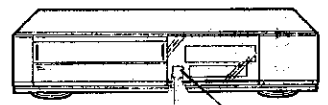

リモコン受光部

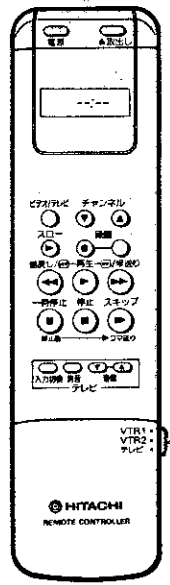

時計を合わせなくても、ビデオの録画や再生はできます。操作に慣れた後、時計を合わせてください。  
合わせかた 23

リモコン切換スイッチを“VTR1”にしてから操作します。

VTR1・  
VTR2・  
テレビ・

## テレビを操作するとき

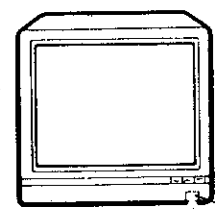

リモコン受光部

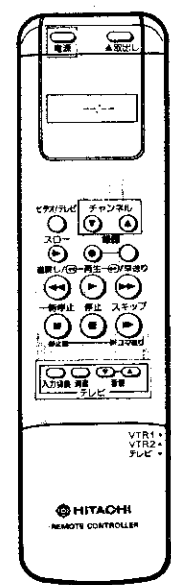

□のボタンが使えます。  
●入力切換、消音、音量ボタンはリモコン切換スイッチの位置に関係なく、テレビの操作ができます。  
●電源、チャンネルおよびふたの中の音声モニターボタンはリモコン切換スイッチを“テレビ”にしたとき、テレビの操作ができます。

リモコン切換スイッチを“テレビ”にしてから操作します。

VTR1・  
VTR2・  
テレビ・

### ふたの上端部のボタンを使うときは

ふたを確実に閉じる。  
●ふたが閉じていないと、ボタンを押しても、操作できません。

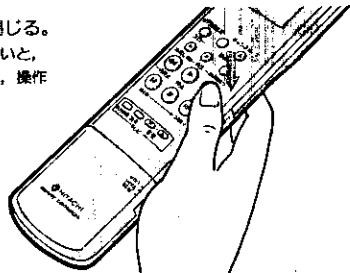

### ふたの中のボタンを使うときは

⇒側面のボタンを押してふたを開ける。

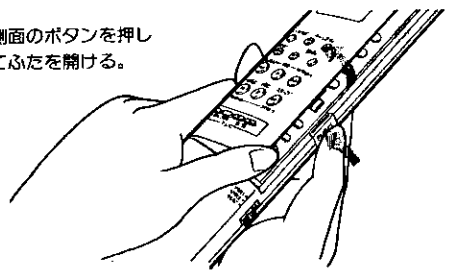

### こんなときは……

リモコンで操作できるテレビは……  
⇒昭和60年以降に発売された、当社製ワイヤレスリモコン対応テレビのほとんどが操作できます。

リモコンが働かないときは……  
⇒リモコン切換スイッチが合っていない。ビデオを操作するときは⇒“VTR1” テレビを操作するときは⇒“テレビ”

- このビデオは“VTR1”の位置でビデオの操作ができるように調節されています。
- また、このリモコンで2台のビデオが操作できるように“VTR2”の位置があります。詳しくは 48

⇒乾電池が正しく入っていない。  
12 でもう一度確認してください。

●乾電池を交換するときは、古い乾電池を抜いてから、約30秒たってから新しい乾電池を入れてください。  
リモコンの表示窓が誤表示したり、ビデオの操作ができなくなる場合があります。

⇒障害物がある  
ビデオとリモコンの間に障害物があると、リモコンからの赤外線がビデオに届きません。

⇒距離が離れすぎている  
ビデオ(テレビ)から約7メートル以上離れると操作できないことがあります。

リモコンで操作したときは……

⇒表示窓の送信マーク 送信マークが点滅します。

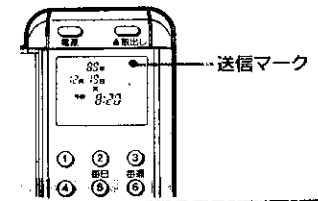

見ている番組を録画するとき(同時録画)

テレビの準備

1. テレビの電源を入れる。
2. テレビをビデオ専用チャンネル(1または2チャンネル)にする。  
●映像・音声コードで接続しているときは、テレビの入力切替ボタンで「ビデオ」にする。

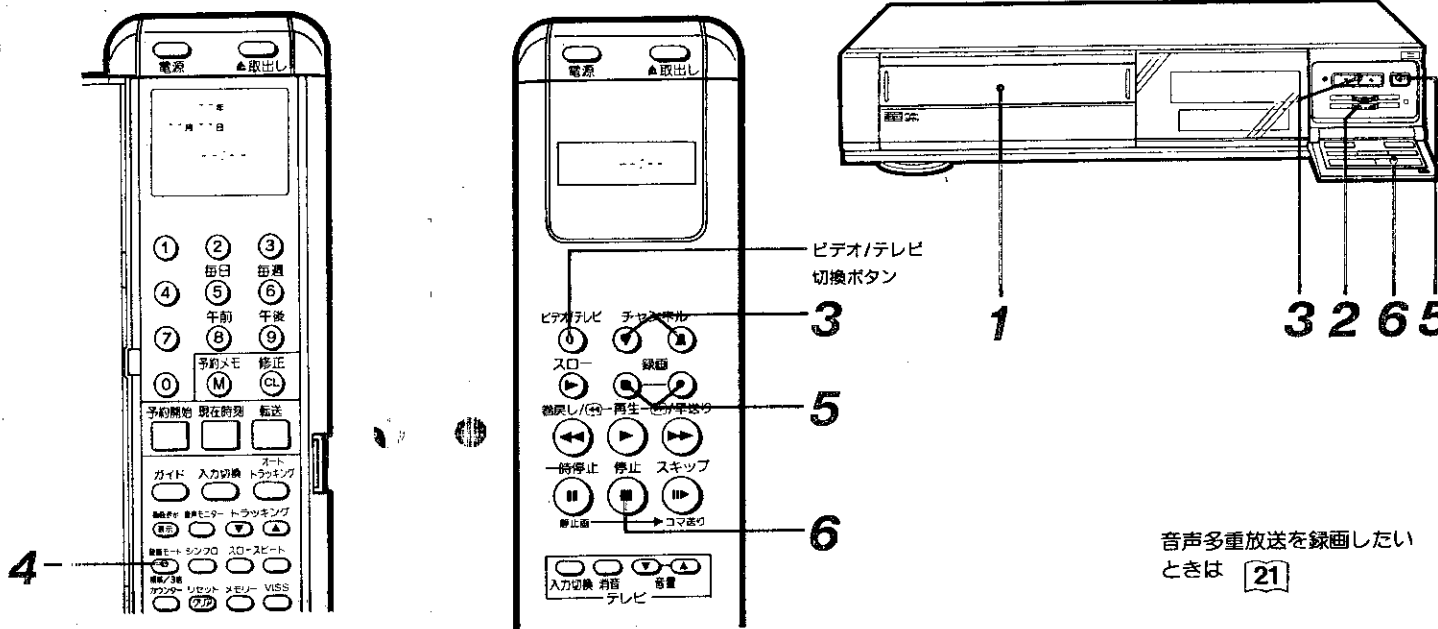

音声多重放送を録画したいときは [21]

1 「つめ」の折れていないカセットを入れる

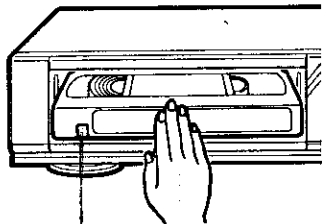

- 自動的に電源が入り、カセットランプがつかます。

2 録音レベルつまみを中央(目盛り5)に合わせる



- 目盛り「5」に合わせておくと、ほぼ適正レベルで録音されます。

3 録画したいチャンネルを選ぶ

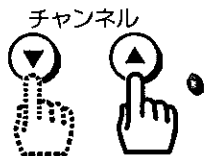

- 選んだ番組がテレビに現われます。
- ①～⑨のボタンでもチャンネルを選ぶことができます。
- テレビに選んだ番組が現われないときは、ビデオ/テレビ切替ボタンを押す。

ビデオ/テレビ



4 録画モードを選ぶ

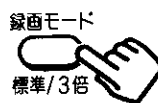

- 録画モードボタンを押すたびに「標準」と「3倍」に切りかわり、ビデオの表示窓に表示されます。
- 画質や音質を重視するときは「標準」を選びます。
- 「3倍」を選ぶと、3倍長く録画できます。

5 録画ボタンを押す



- 表示窓に「録画」が現われ、録画が始まります。
- 「つめ」の折れたカセットが入っていると、カセットが出てきます。
- テレビを見ないときは、テレビの電源を切っても録画されます。

6 録画をやめるときは停止ボタンを押す



- 表示窓の「録画」が消えます。
- テープの最後まで録画すると自動的に巻戻します。(オートリwind)
- 録画したテープを見たいときは、巻戻しボタンを押して、テープを巻戻した後、再生します。[18]



## 録画しながら別の番組を見るときの (裏番組録画)

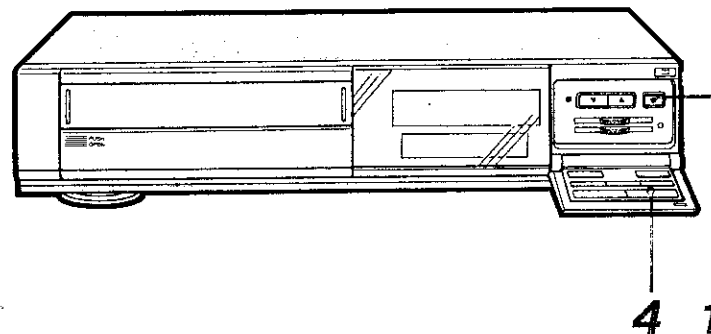
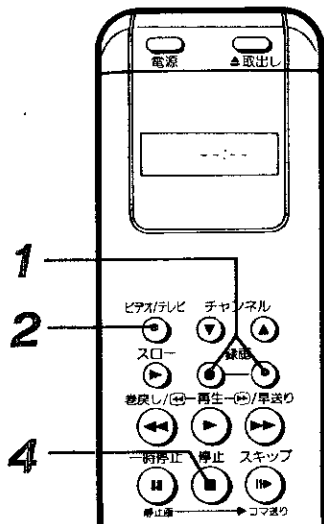

### 1 録画を始める

前ページの「準備」と⑧～⑩の操作をして、番組を録画します。



- 録画が始まります。

### 2 ビデオ/テレビ切替ボタンを押す



- 表示窓の「ビデオ」を消します。

### 3 テレビを見たいチャンネルに合わせる

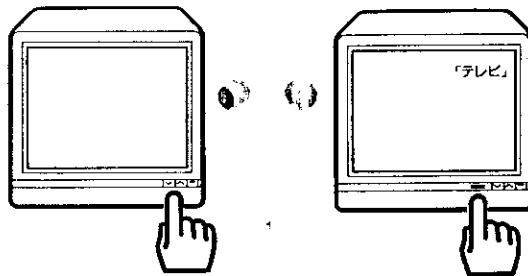

- テレビで選んだチャンネルが画面に現われます。
- ビデオで録画している番組は変わりません。

### 4 録画をやめるときは停止ボタンを押す



- テープの最後まで録画すると、自動的に巻戻します。(オートリwind)
- 録画したテープを見たいときは、巻戻しボタンを押して、テープを巻戻した後、再生します。[18]

### オートリwindとオートリwindシャットオフ

- オートリwind  
テープが最後までくると、自動的に最初まで巻戻します。
- オートリwindシャットオフ  
巻戻し中に電源を切るとテープを最初まで巻戻したあと電源が切れます。

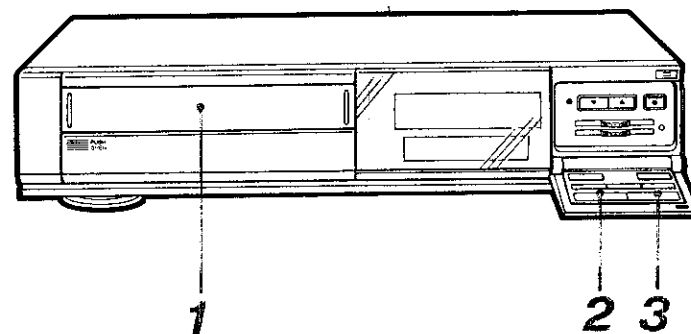
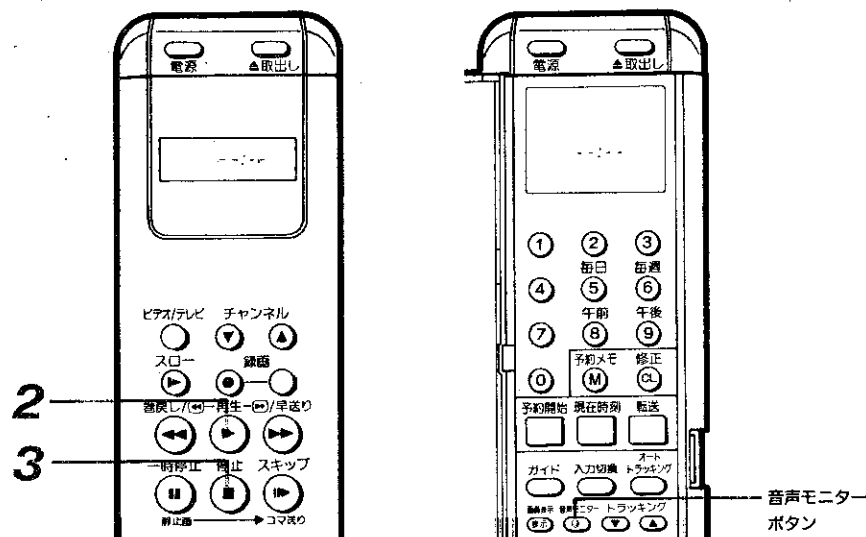

テレビの準備

1. テレビの電源を入れる。
2. テレビをビデオ専用チャンネル (1または2チャンネル)にする。



- 映像・音声コードで接続しているときは、テレビの入力切換ボタンで「ビデオ」にする。

1 カセットを入れる

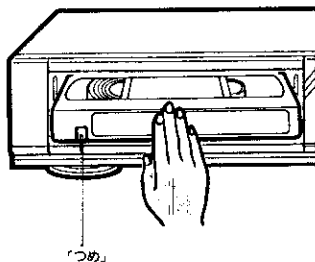

- カセットを入れると自動的に電源が入ります。
- 「つめ」の折り取られているカセットを入れると、自動的に再生を始めます。[50]

2 再生ボタンを押す



- 再生が始まり、テレビに画面が現われます。
- 画面がおかしいとき [21]

3 再生をやめるときは停止ボタンを押す



- テープを最後まで再生すると、自動的に巻戻します。

こんなときは……

音声多重放送を録画したテープを見る時  
 ➡ 音声モニターボタンで聞きたい音を選びます。



- ボタンを押すたびに、図のようにレベルメーターの表示と音が切り替わります。

ステレオ(主音声と副音声)

左の音声(主音声)

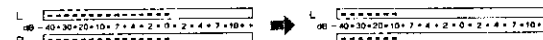

モノラル(主音声)

右の音声(副音声)

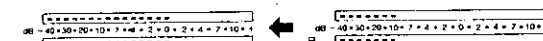

- ビデオで選んだチャンネルを見ているときも、音声モニターボタンを押すと、上のように聞こえる音を選びます。

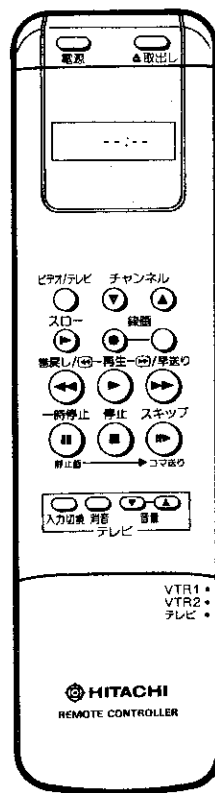

画面を見ながらさがすには

ビジュアルサーチ

1 再生中に巻戻し、または早送りボタンを「ポン」と押す

2 見たい画面になったら再生ボタンを押す

巻戻し/⏮ または ⏭/早送り 再生

高速サーチ

1 再生中に巻戻し、または早送りボタンを押し続ける

2 見たい画面になったらボタンから指を離す

巻戻し/⏮ または ⏭/早送り

●テレビによっては瞬間的に画面が乱れることがあります。

ちよっとひとこと

- 画面を見ながらさがすときは、画面に数本のノイズが出ます。
- 画面を見ながらさがすときのテープスピードは次のようになります。(再生時との比較)

検索モード	「標準」	「3倍」
サーチの倍速		
ビジュアルサーチ	約5倍	約15倍
高速サーチ	約7倍	約21倍

- 見たい画面のさがしかたは、上の方法以外にリニアタイムカウンターやVISSを使ってさがすこともできます。
- 詳しくは **37** **38**

テープを早送りまたは巻戻しでさがすには

1 停止しているときに巻戻しまたは早送りボタンを押す

2 おおよそのところで再生ボタンを押す

巻戻し/⏮ または ⏭/早送り 再生

二重音声放送を録画したいとき

- ▶ 特別な操作はいりません。
- ステレオ放送はステレオで二重音声放送は主音声(日本語)と副音声(英語)が同時に記録されます。
- 録画中は音声モニターボタンで聞きたい音を選ぶことができます。(録音される音声には影響がありません。)

音声モニター



録画中に別の番組に切換えて録画したいとき

- ▶ 一時停止ボタンを押した後、チャンネルを切換える。



- チャンネルを切換えた後、一時停止ボタンをもう一度押すと、録画が始まります。

録画中に不要な場面(コマーシャルなど)を飛ばして録画したいとき

- ▶ 一時停止ボタンを押す。



- テープ走行が一時止まります。
- もう一度一時停止ボタンを押すと、再び録画できます。
- 録画一時停止を約5分続けると、テープとヘッド保護のため、自動的に停止します。

再生したときの絵がおかしいとき(デジタルオートトラッキング機能)

テープの再生を始めると、オートトラッキング機能が働き、自動的に最も画面がきれいになるように調節します。このときビデオの表示窓に「AUTO TRACKING」が数秒間点滅します。



しかしテープに傷がついていたり、あるいは録画状態の悪いテープはオートトラッキング機能が正常に働かないことがあります。この場合、トラッキングボタン(▼または▲)を押すと、再びオートトラッキング機能が働きます。

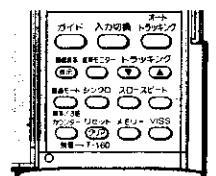

- トラッキングボタン(▼または▲)を押した後、オートトラッキングボタンを押すと、再びオートトラッキング機能が働きます。

基本操作の「テレビ番組の録画」、「録画したテープを見る」、「見たい画面のさがしかた」の操作はできましたか？ここからは次の少し進んだ使いかたです。

時計の合わせかた	23
クイックタイマー録画 (録画が終わったら、自動的に電源を切れるようにしたいとき)	25
タイマー録画	26
● 予約内容の確認	30
● 予約内容の取消し	30
● 予約メモについて	32
いろいろな再生 (静止画再生, スロー再生, コマ送り再生など)	33

- 時計を合わせるときは、最初にリモコンの時計を合わせた後、ビデオの時計を合わせます。
- ビデオの時計を合わせずにおかないと、クイックタイマー録画やタイマー録画ができません。
- ビデオの電源の入/切に関係なく時計を合わせることができます。
- テレビ画面を見ながら、時計を合わせることもできます。 43

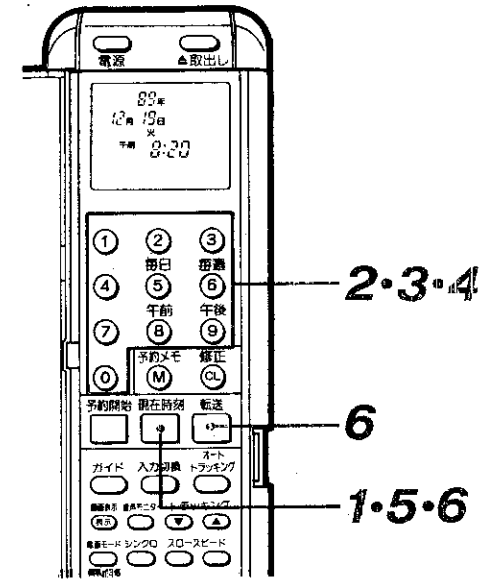

たとえば……  
**午前8時20分**  
**西暦1989年12月19日**  
 に合わせるとき

**1** 現在時刻ボタンを押す

(リモコンの表示窓)

**2** 時刻を合わせる

午前 (時) (分)

- 「午前」に合わせるときは⑩を押す。
- 「午後」に合わせるときは⑨を押す。
- ひとけたの数字を合わせるときは、初めに⑩を押す。

**3** 月・日を合わせる

(月) (日)

少し進んだ使いかた

時計の合わせかた

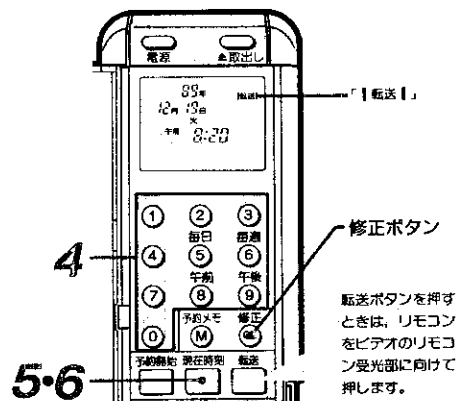
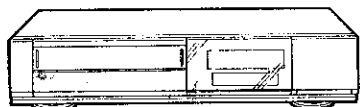

こんなときは……

- 合わせている途中で間違えたとき
- 修正ボタンを押して、点滅を間違えたところまで戻してから修正します。
- 合わせている途中で表示が消えたとき
- 操作が約1分以上中断すると、それまで合わせた内容が消えてしまいます。もう1度合わせ直してください。
- 合わせたあと、間違いに気がついたとき
- 現在時刻ボタンを押して、リモコンの表示窓に「転送」の文字を表示させた後、修正ボタンを押して、点滅を間違えたところまで進めて修正します。
- ビデオの時計を合わせ直すとき
- リモコンの時計を上の手順で修正した後、ビデオに転送します。
- 停電があると
- ビデオの時計は「—:—」となります。このときは、下の手順でビデオに転送します。

録画が終わったら自動的に電源を切ることができます。

- リモコンの録画ボタンでは操作できません。

こんなときは……

- クイックタイマー録画を途中でやめるとき
- 電源ボタンを押した後、10秒以内に停止ボタンを押します。
- 録画時間を変えるとき
- 録画ボタンを押すと、録画時間を変えることができます。
- クイックタイマー録画中は
- 一時停止などのボタン操作はできません。
- ビデオの時計を合わせていないと
- クイックタイマー録画はできません。

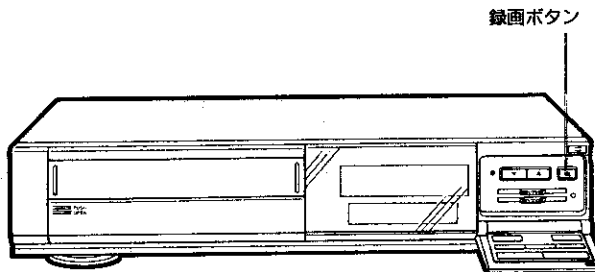

4 年を合わせる



- 「年」は西暦の下2けたを合わせる。(1989年は89に合わせます)
- 曜日自動的に表示されます。

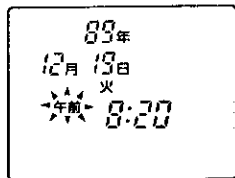

5 時報などに合わせて現在時刻ボタンを押す



- 点滅が消えます。
- これでリモコンの時計を合わせることができました。ビデオの時計を合わせるときは8の操作をします。

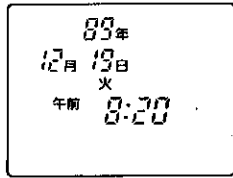

6 もう一度現在時刻ボタンを押した後、転送ボタンを押す

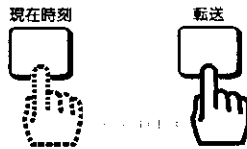

- リモコンをビデオのリモコンセンサーに向けて転送ボタンを押す。
- ビデオの表示窓に時刻が表示されます。

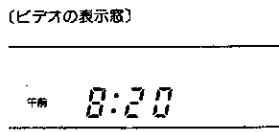

録画を始めた後、もう一度ビデオの録画ボタンを押す



- ボタンを押すたびに、図のように表示窓の録画時間が変わります。

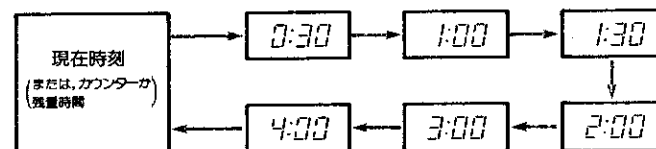

- 表示された時間だけ録画された後、自動的に電源が切れます。
- クイックタイマー録画中は、ビデオの表示窓に、録画の残り時間が表示されます。

- タイマーを合わせておくと、自動的にテレビ番組の録画ができます。
- 今日から一年先まで、全部で8つの番組を予約することができます。
- 毎日の連続ドラマや毎週一回の映画も予約できます。
- ビデオの電源の入/切に関係なくタイマー予約ができます。
- テレビ画面を見ながら、タイマー予約することもできます。44

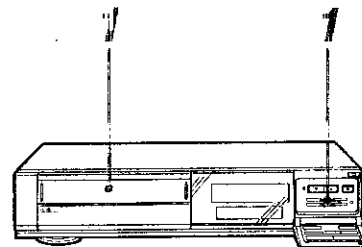
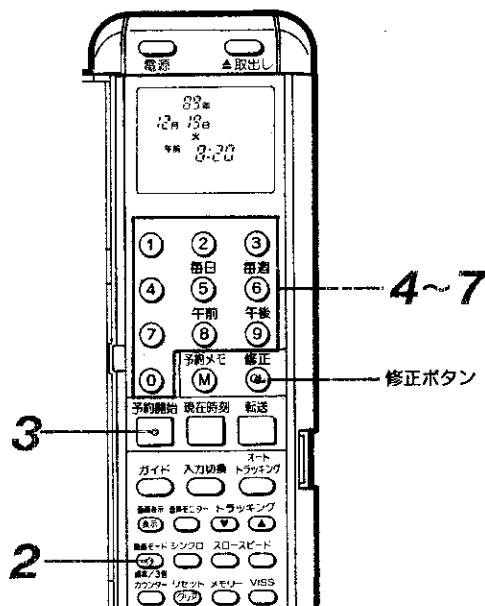

## こんなときは……

### 途中で間違えたとき

修正ボタンを押して、点滅を間違えたところまで戻してから修正してください。

### 毎日同じ時間の番組を予約するとき

④の操作のあと⑤ボタンを押します。

- ボタンを押すたびに月～金、月～土、日～土の予約が選べます。

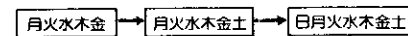

- このあと、④～④の操作をします。

### 毎週同じ時間の番組を予約するとき

④の操作の⑥ボタンを押す。

- ボタンを押すたびに曜日を選択できます。

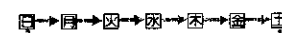

- このあと、④～④の操作をします。

たとえば  
4チャンネルを  
午後8時30分から午後10時54まで  
12月20日に  
録画したいとき  
(1回録画)

**1 「つめ」の折れていないカセットを入れる**

●録音レベルつまみは手ごたえのある中央「目盛5」に合わせておく。

**2 録画モードを合わせる**

録画モード  
標準/3倍

●ボタンを押して「標準」または「3倍」を選びます。  
●ビデオの表示窓に表示されます。

(ビデオの表示窓)

**3 予約開始ボタンを押す**

予約開始

(リモコンの表示窓)

**4 録画したいチャンネルを合わせる**

●1けたの数字を合わせるときは最初に⑩を押してください。

チャンネル04

**5 開始時刻を合わせる**

午後 9 (午後) 08 (時) 30 (分)

●午後は⑩を押します。  
●午前は⑩を押します。

チャンネル04

開始 午後 8:30  
終了 午後 X:-:-

**6 終了時刻を合わせる**

●午前/午後は自動的に切り替わります。  
●録画したい日が今日のときは、手順⑦へ進みます。

チャンネル04

12月19日

開始 午後 8:30  
終了 午後 10:54

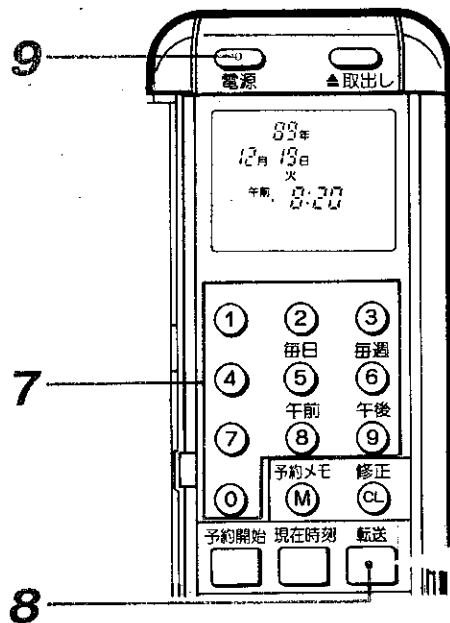

転送ボタンを押すときは、リモコンをビデオのリモコン受光部に向けて押します。

**電源を切り忘れると録画されません!**

## こんなときは……

### 録画されるかどうか心配なとき

→ビデオの表示窓が図のようになっていれば録画されます。

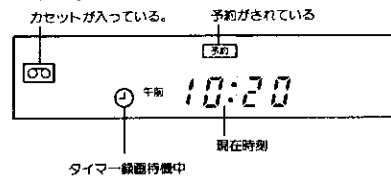

### 予約した内容の確認や取消しをするとき

→次ページをご覧ください。

### タイマー録画中に録画をやめたいとき

→電源ボタンを押した後、10秒以内に停止ボタンを押します。  
●タイマー録画中は一時停止などのボタン操作はできません。

### 停電があると

→約10分以上停電すると「---:---」となり、時計と予約内容が消えてしまいます。もう一度時計と予約を合わせ直してください。

### 予約内容が重なったとき

→先に始まった番組が最後まで録画された後、もう一つの番組が途中から録画されます。

### ビデオに予約を転送したとき、「Err」や「FULL」が出たとき

「Err」 : ●ビデオの時計が「---:---」になっている。時計を合わせてから転送します。  
●間違ったチャンネルを予約している。チャンネルを確認します。  
●リモコンをビデオに向けて転送している。ビデオに向けて転送します。  
「FULL」 : ●すでに8つの番組が予約されており、予約はできません。

### タイマー録画予約したあと、ビデオをふつうに使いたいとき

→ビデオの電源を入れると、ふつうに使えます。  
●お使いになったあとは必ずビデオの電源を切ってください。  
●ビデオの電源を切り忘れると、予約した開始時刻の約5分前に、テレビに図の画面が出てお知らせします。

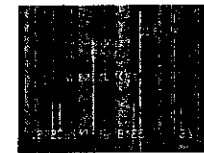

### 7 録画する日にちを合わせる

●曜日自動的に表示されます。

### 8 リモコンをビデオに向けて転送ボタンを押す

●ビデオに予約が転送され「予約」と「Pro on」が点灯します。  
●「Pro on」は数秒後に消えます。

(ビデオの表示窓)

### 9 ビデオの電源を切る

●表示窓に「①」が現われます。  
●開始時刻になると、自動的に録画が始まり、終了時刻になると自動的に電源が切れます。  
●「つめ」の折れたカセットが入っているとカセットが出てきます。

(ビデオの表示窓)

予約内容を確認するには

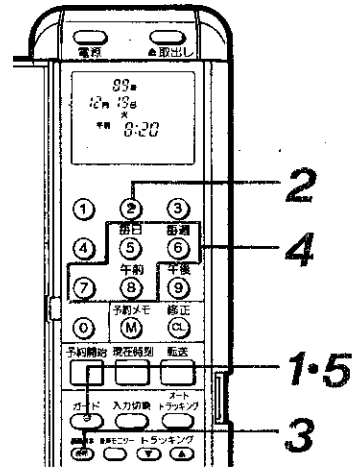

<p><b>1</b> ガイドボタンを押す</p> <ul style="list-style-type: none"> <li>●メニュー画面が現われます。</li> <li>●録画や再生中は5～7は現われません。</li> </ul>	<p><b>2</b> ②を押す</p> <ul style="list-style-type: none"> <li>●最初の4つの予約内容が表示されます。</li> </ul>	<p><b>3</b> 表示ボタンを押す</p> <ul style="list-style-type: none"> <li>●残りの4つの予約内容が表示されます。</li> <li>●もう一度押すと、最初の4つの予約内容の画面に戻ります。</li> </ul>	<p><b>4</b> 確認したい予約番号⑤～⑧を押す</p> <p>例えば予約番号5の内容を確認するには</p>	<p><b>5</b> もう一度ガイドボタンを押す</p> <ul style="list-style-type: none"> <li>●メニュー画面が現われます。</li> <li>●もう一度押すと通常の画面に戻ります。</li> </ul>
-------------------------------------------------------------------------------------------------------------------------	--------------------------------------------------------------------------------------------	--------------------------------------------------------------------------------------------------------------------------------------	-----------------------------------------------------------	-----------------------------------------------------------------------------------------------------------------------------

予約内容を取り消すには

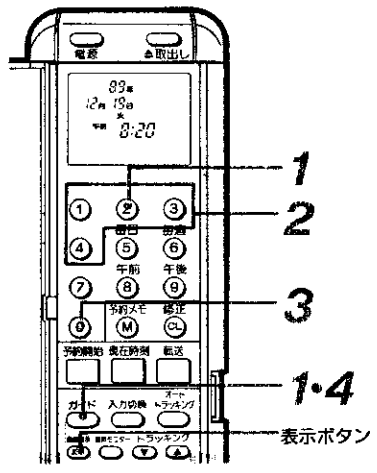

<p><b>1</b> 上の①, ②の操作をする</p>	<p><b>2</b> 取り消したい予約番号①～④を押す</p> <p>例えば予約番号3の内容を取り消すには</p>	<p><b>3</b> ①を押して表示した予約を取り消す</p> <ul style="list-style-type: none"> <li>●続けて別の予約を取り消すときは、この①, ②の操作をします。</li> <li>●残りの4つの予約内容を取り消すときは、表示ボタンを押した後、①, ②の操作をします。</li> </ul>	<p><b>4</b> もう一度ガイドボタンを押す</p> <p>取り消しが終わったら</p> <ul style="list-style-type: none"> <li>●メニュー画面が現われます。</li> <li>●もう一度押すと通常の画面に戻ります。</li> </ul>
------------------------------	------------------------------------------------------------	-------------------------------------------------------------------------------------------------------------------------------------------------------------------------	-----------------------------------------------------------------------------------------------------------------------------------------------

予約の確認・取り消しのとき

- メニュー画面および予約内容を表示した画面は約1分たつと、自動的に元の画面に戻ります。



## 予約メモとは

- 予約内容をビデオに転送すると、ビデオがこの予約内容を記憶しますが、リモコンでもこの予約内容を4つまで記憶(予約メモ)できます。
- 予約メモの内容はこれを取消さない限り、自動的に日付を更新します。
- 予約メモの内容をビデオに転送しタイマー録画することができます。

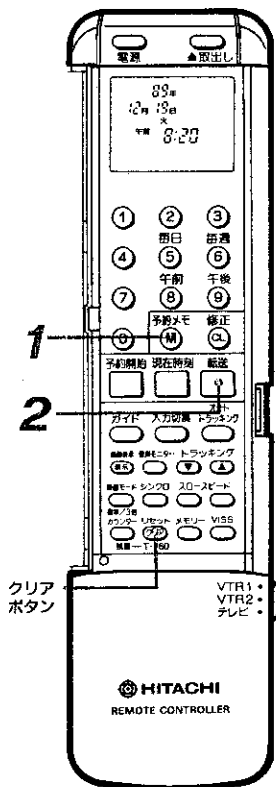

## 予約メモをするには

タイマー録画の予約中に「予約メモ」が点滅しているとき、予約メモボタンを押す



- 予約内容がリモコンに記憶されます。

## 予約メモの内容をビデオに転送するには

**1 予約メモボタンを押す**

- タイマー録画したい予約内容が表示されるまで押します。

**2 転送ボタンを押す**

- ビデオに向けて転送ボタンを押します。
- ビデオの電源を切り忘れると録画されません。

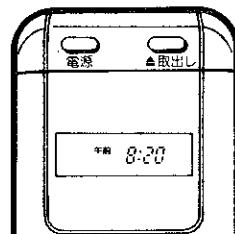

## 静止画再生(見たい画面を止めて見る)

再生中に一時停止/静止画ボタンを押す



- ボタンをもう一度押すと再生に戻ります。
- 静止画再生を約5分間続けると、テープとヘッド保護のため自動的に停止します。

## コマ送り再生(静止画面を1コマずつ見る)

静止画再生にしたあと、スキップ/コマ送りボタンを押す



- ボタンを押すたびに1コマずつ見ることができます。
- ボタンを押し続けると連続したコマ送り再生になります。

## スロー再生(ゆっくりした速さで見る)

再生中にスローボタンを押す



- スロースピードボタンで速度を調節できます。
- スロー再生を約5分間続けると、テープとヘッド保護のため自動的に停止します。
- 静止画再生中に再生ボタンを押してもスロー再生になります。

## スキップ再生(不要な場면을飛ばして見る)

再生中にスキップ/コマ送りボタンを押す



- 約30秒間の画面を早送り再生したあと、再生に戻ります。
- 2回以上押したときは、最後に押したところから、約30秒間の画面を早送り再生したあと、再生に戻ります。

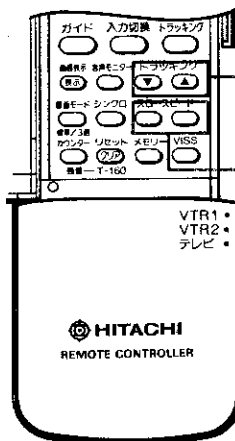
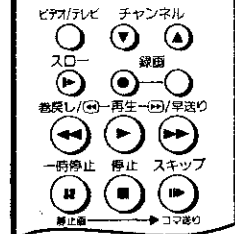

トラッキングボタン

スロースピードボタン

### 予約メモするとき

すでに4つ予約メモしているときは、タイマー録画の予約中に「予約メモ」は点滅しません。また予約メモボタンを押しても「FUL」が表示されてお知らせします。

### 取り消したいとき

予約メモボタンを押して予約メモの内容を表示したあと、クリアボタンを押します。

### 確認と変更のしかた

予約メモボタンを押すたびに予約メモの内容がリモコンに表示されます。予約メモの内容を変更したいときは修正ボタンを押して合わせ直します。

### 録画予約時間が終わると

予約メモの日付は自動的に更新されます。例えば当日一回かぎりの番組予約でも、録画予約時間が経過した後は自動的に次の週の同一番組の予約に更新されます。

## こんなときは……

### 静止画再生の画面が上下にゆれるときは

- トラッキングボタンを押して調節します。
- テレビによってはゆれを抑えることができないことがあります。



### 静止画再生/コマ送り再生/スロー再生でノイズが出たときは

- スロー再生にして、トラッキングボタンで調節します。
- 静止画再生/コマ送り再生も自動的にノイズが少なくなります。



いろいろな再生

テレビ画面にいろいろなビデオの操作手順を出すことができます。  
この操作手順を見ながら、ビデオの操作ができます。

●お好みガイドについて.....	35
●画面表示について.....	36
●テープ残量表示について.....	36
●見たい画面のさがしかた.....	37
●リアタイムカウンターを使って.....	37
●VISS信号を使って.....	38
●オート録画.....	40
オフタイマー.....	42
テレビ画面を見ながら時計を合わせるには.....	43
テレビ画面を見ながらタイマー録画予約するには.....	44
●2台のビデオをリモコンで操作するには.....	48

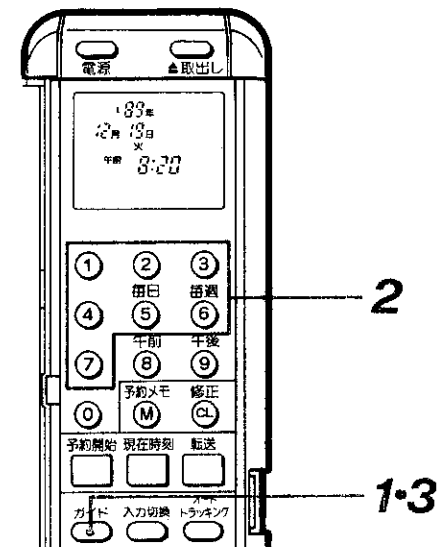

<p><b>1</b> ガイドボタンを押す</p> <p>●メニュー画面が現われます。</p> <p>●録画や再生中は5~7のガイドは出ません。</p>	<p><b>2</b> ①~⑦のいずれかのボタンを押して、お好みの操作ガイドを選ぶ</p> <p>例えば ① を押す</p> <p>●タイマー録画予約の操作メニューが画面に現われます。 操作メニューの手順に従い、操作します。 詳しくは [44]</p> <p>●タイマー録画予約以外に次のことができます。</p> <table border="0"> <tr><td>2. 予約の確認・とりけし.....</td><td>[30]</td></tr> <tr><td>3. オフタイマー.....</td><td>[42]</td></tr> <tr><td>4. 時計修正.....</td><td>[43]</td></tr> <tr><td>5. オート録画.....</td><td>[40]</td></tr> <tr><td>6. チャンネルの合わせ.....</td><td>[62]</td></tr> <tr><td>7. ビデオモードのせんたく.....</td><td>[50]</td></tr> </table> <p>詳しくは [ ] のページをご覧ください。</p>	2. 予約の確認・とりけし.....	[30]	3. オフタイマー.....	[42]	4. 時計修正.....	[43]	5. オート録画.....	[40]	6. チャンネルの合わせ.....	[62]	7. ビデオモードのせんたく.....	[50]	<p><b>3</b> もう一度ガイドボタンを押す</p> <p>●メニュー画面が現われます。もう一度押すと、メニュー画面が消えます。</p>
2. 予約の確認・とりけし.....	[30]													
3. オフタイマー.....	[42]													
4. 時計修正.....	[43]													
5. オート録画.....	[40]													
6. チャンネルの合わせ.....	[62]													
7. ビデオモードのせんたく.....	[50]													

### 画面表示について

ビデオを操作すると、テレビの画面に下图の表示が自動的に出ます。

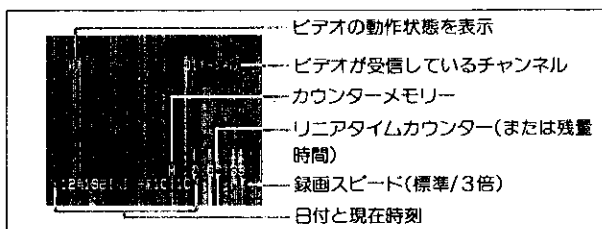

- ビデオの電源を入れたときは、約20秒間表示します。
- ビデオの操作をすると、その都度約5秒間表示します。
- 左の画面を出さないようにすることもできます。[50]

■画面表示/表示ボタンを押すと、押すたびに次のように表示が切り替わります。

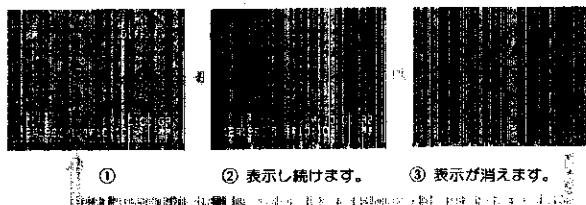

画面表示/表示ボタン

カウンター/残量切換ボタン

■カウンター/残量切換ボタンを押すと、押すたびに次のように表示が切り替わります。(ビデオの表示窓も一緒に切り替わります。)



### テープ残量表示について (テープにあと何分録画できるか知りたいとき)

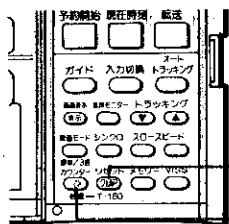

カウンター/残量切換ボタンで上の③残量時間を表示した後、録画または再生を始めます。

- 約30秒後にテープ残量時間を表示します。上の③の場合、「標準」の録画モードで、あと16分録画できます。
- T-160やT-140カセットを使うときは、残量時間を表示しているときリセット/T-160ボタンを押して、ビデオの表示窓に「T-160」を表示させてください。
- T-30、T-60、T-90、T-120、T-140、T-160のカセットは、残量時間を正しく表示しますが、これら以外のカセットは、カセットの構造の違いにより正しく表示しないことがあります。

### リニアタイムカウンターについて

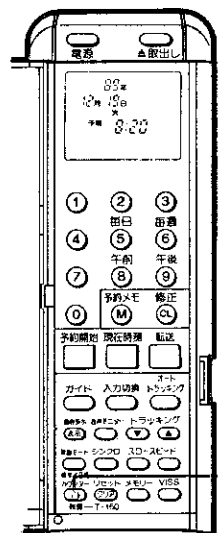

■カウンター/残量切換ボタンを押してリニアタイムカウンター表示を選びます。

- ボタンを押すたびに、ビデオの表示窓とテレビ画面が次のように切り替わります。

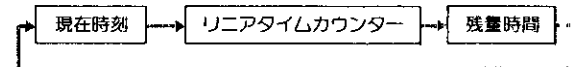

- カセットを取り出すと自動的に「0:00:00」になります。
- カセットを入れ、テープが走行すると「0:00:00」からスタートし、経過時間を表示します。

(ビデオの表示窓)

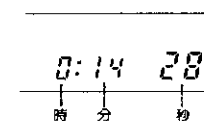

(テレビ画面)



ご注意：リニアタイムカウンターはテープに何も録画されていないときは動作しません。

### 見たい画面をさがすには

<p><b>1</b> リニアタイムカウンター表示にする</p> <p>カウンター/残量</p>	<p><b>2</b> もう一度見たいところでリセット/T-160ボタンを押す</p> <p>リセット/T-160</p>	<p><b>3</b> メモリーボタンを押す</p> <p>メモリー</p>	<p><b>4</b> 録画や再生が終わったら、停止ボタンを押した後、巻戻しボタンを押す</p> <p>停止 巻戻し/⏮</p>
<p>ビデオの表示窓</p> <p>0:18 15</p>	<p>0:00 00</p>	<p>0:00 00</p>	<p>●テープが巻戻され、カウンターが「0:00:00」の位置で自動的に止まります。</p> <p>●早送りボタンを押したときも「0:00:00」で止まります。</p>

画面表示とテープ残量表示について  
見たい画面のさがしかた(リニアタイムカウンターを使って)

VISSのオートスキヤナプレイ機能 (見たい番組がテープの何番目に録画してあるかわからないとき、さがすのに便利です。)

本機では録画ボタンを押すたびにVISS信号が自動的に記録されます。このVISS信号を利用して見たい番組を素早くさがすことができます。

VISSボタンを押すと、テレビ画面にVISSモードメニューが現われます。

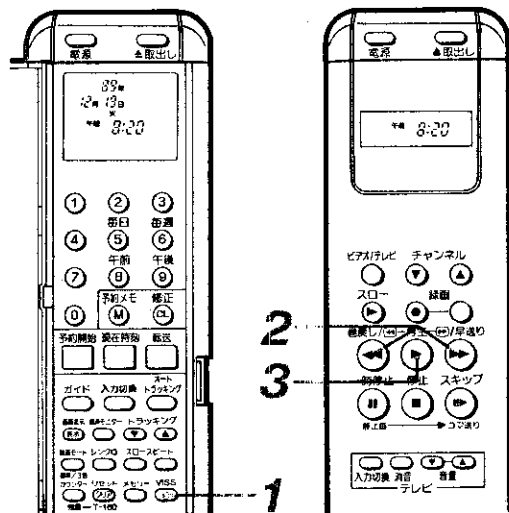
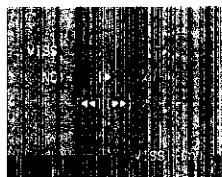

VISSのDRPS (Direct Play Scanner) 機能 (見たい番組がテープの何番目に録画してあるか判っているとき、さがすのに便利です。)

オートスキヤナプレイと同じく VISS信号を利用して番組の頭をさがします。オートスキヤナプレイと操作および動作が少し違います。

VISSボタンを押すと、テレビ画面にVISSモードメニューが現われます。

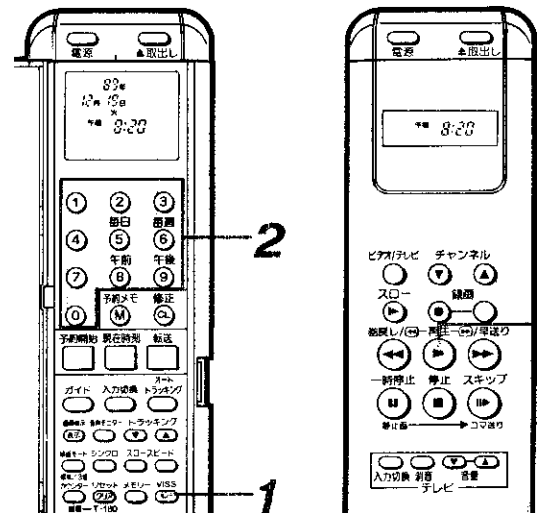

<p><b>1</b> 停止状態でVISSボタンを押す</p> <p>●表示窓に「VISS」が表示されます。</p>	<p><b>2</b> 早送りまたは、巻戻しボタンを押す</p> <p>●番組の頭(VISS番号の部分)まで早送りまたは巻戻された後、自動的に15秒間再生をくり返します。</p>	<p><b>3</b> 見たい番組が現われたら再生ボタンを押す</p> <p>●再生になります。</p>
------------------------------------------------------------	-------------------------------------------------------------------------------------------	------------------------------------------------------

<p><b>1</b> 停止状態でVISSボタンを押す</p> <p>●表示窓に「VISS」が表示されます。</p>	<p><b>2</b> ①～⑨のボタンで見たい番組を選ぶ</p> <p>●見たい番組が7番目のときは⑩⑦と押す。</p>	<p><b>3</b> 再生ボタンを押す</p> <p>●テープは一度、始めまで巻戻されたあと、早送りされます。 ●希望の番組で自動的に再生します。</p>
------------------------------------------------------------	--------------------------------------------------------------	------------------------------------------------------------------------------------

VISS番号は録画ボタンを押すと、自動的に記録されますが、録画一時停止から録画に戻しても記録されません。ただし音声だけ録音するときは、録画一時停止から録画に戻したときでも記録されます。

VISS信号を検知しないとき

次のような場合、オートスキヤナプレイとDRPS機能を操作したときVISS番号を検知しないことがあります。

- テープの巻始めから録画を始めたとき。
- 他のビデオで録画したテープ。
- 録画してある時間が10分以内の番組。
- VISS番号が記録されている付近で巻戻し(または早送り)ボタンを押したとき。

DRPS機能について

●テープの始めからの番号で指定した番組を再生します。

テープの始め 1 2 3 4 5 6 7-VISS番号

DRPS操作時のVISS番号について

●一度DRPS操作するとカセットをビデオから取り出すまで再生している番組がテープの最初から何番目に録画されているかを記憶しています。従って次にDRPSをするときには直接選んだ番組まで早送りまたは巻戻した後、再生になります。

テープの残量に応じて、録画モード（標準か3倍）を自動的に切替えて録画します。

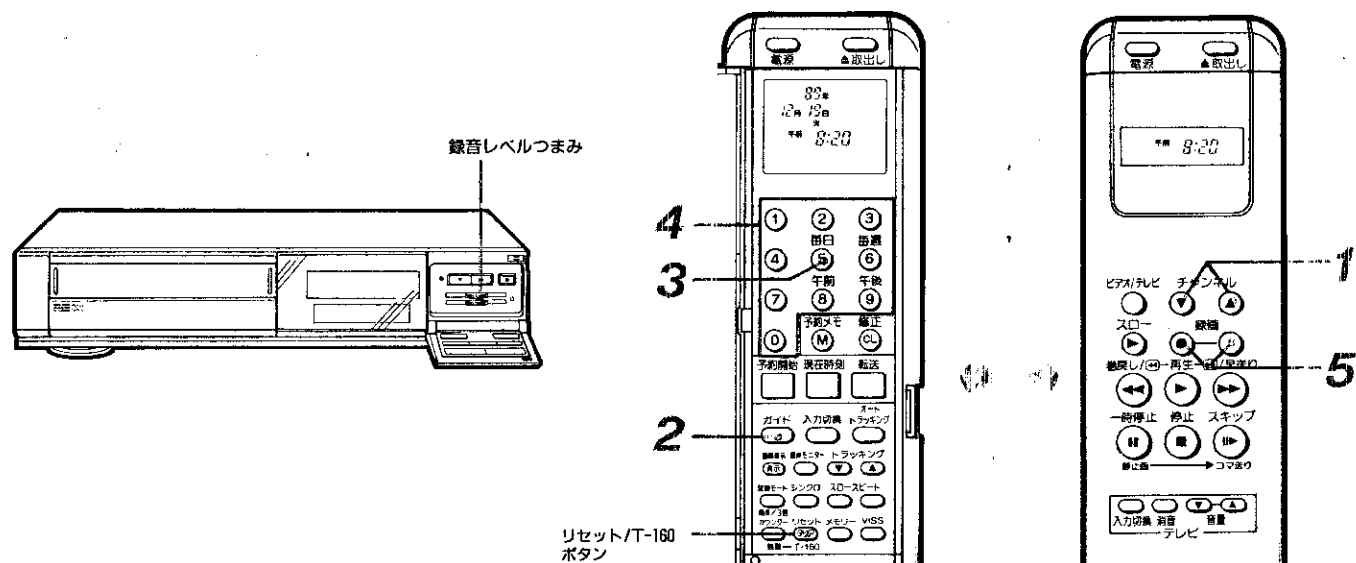

こんなときは……

図の画面が出たときは

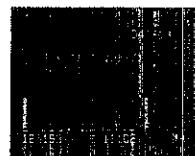

- カセットが入っていないとき、または「つめ」の折れたカセットが入っているときに表れます。
- 「つめ」の折れていないカセットを入れてください。

録画時の録画モード（標準/3倍）は

- テープの残量に応じて、ビデオが自動的に切替えます。
- 番組の長さよりもテープが長いときには「標準」で録画します。
- テープが短いときは、途中から「3倍」で録画します。（「3倍」に切替わった部分を再生すると、瞬時画像が乱れます。）

録画が終わると

- 自動的に電源が切れます。
- テープの種類によっては、テープの最後まで録画しない場合（テープが余る場合）があります。

途中で録画をやめるときは

- 電源ボタンを押したあと、10秒以内に停止ボタンを押します。

<p><b>準備</b></p> <ol style="list-style-type: none"> <li>1. テレビの電源を入れる。</li> <li>2. テレビをビデオ専用チャンネル（1または2チャンネル）にする。</li> <li>3. 「つめ」の折れていないカセットを入れる。</li> </ol>	<p><b>1 録画したいチャンネルを選ぶ</b></p> <p>チャンネル</p> <p>●録音レベルつまみを手ごたえのある中央「目盛5」に合わせておく。</p>	<p><b>2 ガイドボタンを押す</b></p> <p>ガイド</p> <p>●メニュー画面が現われます。</p> <p>（テレビ画面）</p>	<p><b>3 ⑤を押す</b></p> <ul style="list-style-type: none"> <li>●ビデオの表示窓には自動的に残量時間が表示されます。</li> <li>●T-140やT-160カセットに録画するときは、リセット/T-160ボタンを押して、表示窓に「T-160」を表示してください。</li> </ul>	<p><b>4 録画時間を合わせる</b></p> <p>（108分録画したいとき）</p> <ul style="list-style-type: none"> <li>●10分～480分まで合わせることができます。</li> <li>●録画時間を間違えたときは、もう一度合わせなおしてください。</li> </ul>	<p><b>5 録画ボタンを押す</b></p> <p>録画</p> <ul style="list-style-type: none"> <li>●録画が始まります。</li> <li>●合わせた時間の録画が終わると、自動的に電源が切れます。</li> </ul>
---------------------------------------------------------------------------------------------------------------------------------------------------------------	------------------------------------------------------------------------------------	---------------------------------------------------------------------------	-----------------------------------------------------------------------------------------------------------------------------------------------------------------------------	------------------------------------------------------------------------------------------------------------------------------------------------------------------	---------------------------------------------------------------------------------------------------------------------------------------

ビデオの電源を自動的に切ることができます。今から最大99分以内の時刻を合わせておくと自動的に合わせた時刻になると電源が切れます。録画しているときなどに便利です。

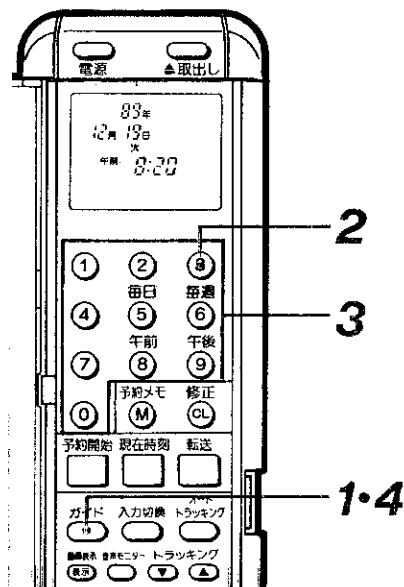

たとえば  
西暦1989年12月19日  
午前8時20分に  
合わせるとき

## 1 ガイドボタンを押す



- メニュー画面が現われます。
- 録画や再生中は5~7は現われません。

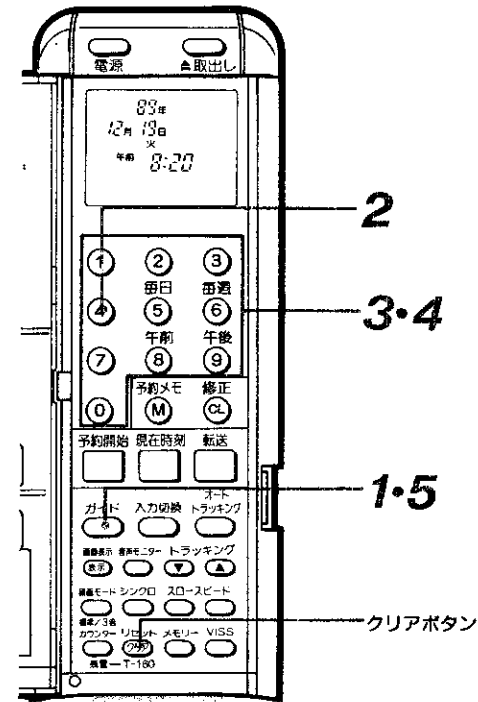
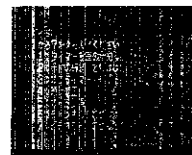

<h3>1 ガイドボタンを押す</h3> <ul style="list-style-type: none"> <li>●メニュー画面が現われます。</li> <li>●録画や再生中5~7は現われません。</li> </ul>	<h3>2 ③を押す</h3> <ul style="list-style-type: none"> <li>●オフタイマーが表示されます。</li> </ul>	<h3>3 ④~⑨のボタンで合わせる</h3> <p>例えば、45分後にビデオの電源を切りたいときは、</p> <ul style="list-style-type: none"> <li>●取り消したいときは⑩⑩と押します。</li> </ul>	<h3>4 ガイドボタンを押す</h3> <ul style="list-style-type: none"> <li>●画面表示は約5秒たつと消えます。45分後にビデオの電源が切れます。</li> <li>●オフタイマーでテレビの電源を切ることはできません。</li> </ul>
-------------------------------------------------------------------------------------------------------------------	-----------------------------------------------------------------------------------	------------------------------------------------------------------------------------------------------------------------------	-----------------------------------------------------------------------------------------------------------------------------------------------

<h3>2 ④を押す</h3> <ul style="list-style-type: none"> <li>●ビデオの時計をまだ合わせていないときは、①~④のいずれかのボタンを押しても次の画面が現われます。</li> </ul>	<h3>3 年・月・日を合わせる</h3> <p>(年) (月) (日)</p> <ul style="list-style-type: none"> <li>●「年」は西暦の下2ケタで合わせます。</li> </ul>	<h3>4 時刻を合わせる</h3> <p>午前 (時) (分)</p> <ul style="list-style-type: none"> <li>●途中で間違えたときは、クリアボタンを押して、点滅を間違えたところまで戻してから修正します。</li> </ul>	<h3>5 ガイドボタンを押す</h3> <ul style="list-style-type: none"> <li>●ビデオの表示窓に時計が表示されます。またテレビはメニュー画面に戻ります。もう一度押すと、メニュー画面が消えます。</li> </ul>
---------------------------------------------------------------------------------------------------------------------	----------------------------------------------------------------------------------------------------------------	---------------------------------------------------------------------------------------------------------------------------------------	----------------------------------------------------------------------------------------------------------------------------------

オフタイマー  
テレビ画面を見ながら時計を合わせるには

- テレビ画面の点滅に従って予約します。
- 今日から1年先まで、全部で8つの番組を予約できます。
- 毎日の連続ドラマや毎週一回の映画も予約できます。

ビデオの表示窓に正しい時刻が表示されていることを確認してください。

- 時刻が合っていないと、ご希望の時刻に録画されません。

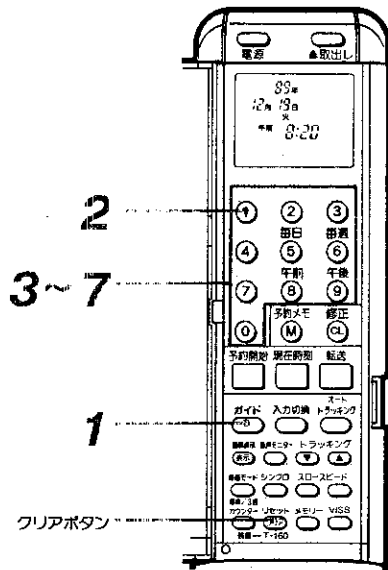

たとえば  
**4チャンネルを**  
**午後8時30分から午後9時50分まで**  
**12月20日に**  
 標準モードで録画したいとき  
 (1回録画)

## こんなときは……

②の操作で下図の画面が出たとき

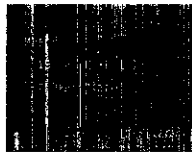

→先にビデオの時計を合わせてください。[23] [43]

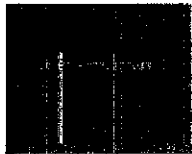

→予約ができません。  
 ●いずれか1つの予約を取消すと予約できません。  
 取消しかた→ [30]

操作をやめるには

→ガイドボタンを押します。手順⑧の画面に戻ります。

途中で間違えたときは

→クリアボタンを押して、点滅を修正したいところまで戻してから修正します。



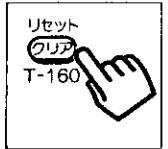





→手順⑧で予約の種類を間違えたときは、手順①からやりなおしてください。

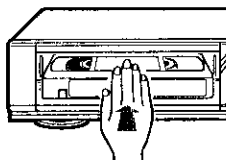

操作を中断すると

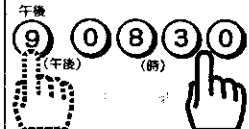
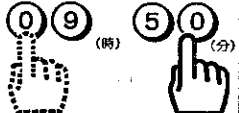
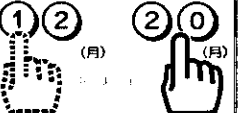
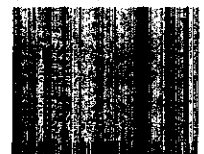
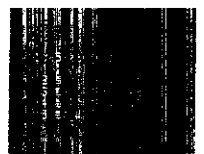

→約1分間中断すると、手順⑧の画面に戻ります。

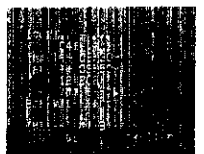
次ページへつづく

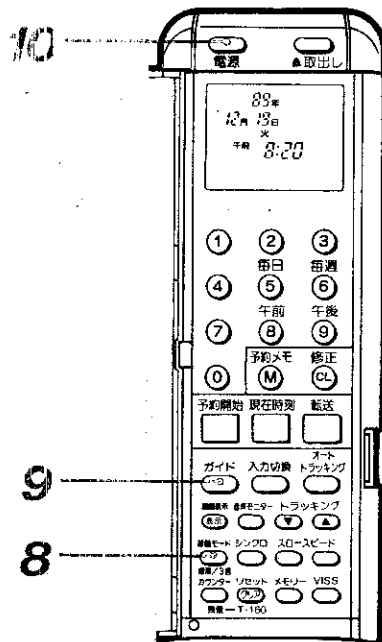
準備	1 ガイドボタンを押す	2 ①を押す	3 予約の種類を選ぶ	4 チャンネルを合わせる	5 開始時刻を合わせる	6 終了時刻を合わせる	7 日にちを合わせる
1. テレビの電源を入れ、ビデオ専用チャンネル(1または2チャンネル)にする。 2. 「つめ」の折れていないカセットを入れる。  3. 録音レベルつまみを手ごたえのある中央「目盛り5」に合わせる。	 <ul style="list-style-type: none"> <li>●メニュー画面が現われます。</li> </ul>	 <ul style="list-style-type: none"> <li>●タイマー録画予約のメニュー画面に変わります。</li> </ul>	 <ul style="list-style-type: none"> <li>●1回録画のときは①を押す。</li> <li>●毎日または毎週録画のときは②～⑤のいずれかのボタンを押す。</li> </ul>	 <ul style="list-style-type: none"> <li>●1ケタの数字を合わせるときは、初めに①を押します。</li> </ul>	 <ul style="list-style-type: none"> <li>●午後は⑨を押す。</li> <li>●午前は⑧を押す。</li> </ul>	 <ul style="list-style-type: none"> <li>●録画したい日が今日のときは、手順⑧へ進みます。</li> </ul>	 <ul style="list-style-type: none"> <li>●曜日は自動的に表示されます。</li> </ul>
(テレビ画面)							

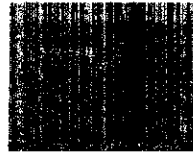

電源を切り忘れると録画されません!

<p><b>8 録画モードを選ぶ</b></p> <p>録画モード 標準/3倍</p> <p>●録画モードは「標準」, 「3倍」, 「オート」のいずれかを選ぶことができます。</p> 	<p><b>9 ガイドボタンを押す</b></p> <p>ガイド</p> <p>●予約した内容がビデオに記憶されます。 ●テレビ画面はメニュー画面に変わります。</p> <p>(ビデオの表示窓)</p> 	<p><b>10 ビデオの電源を切る</b></p> <p>電源</p> <p>●テレビは下記の画面を約5秒間表示したあと、通常の画面になります。 ●開始時刻から終了時刻まで録画したあと、自動的に電源が切れます。</p> 
-------------------------------------------------------------------------------------------------------------------------------------------------------------------------------------	-----------------------------------------------------------------------------------------------------------------------------------------------------------------------------------------------	--------------------------------------------------------------------------------------------------------------------------------------------------------------------------------------------------------

## こんなときは……

### 録画スピードで「オート」を選んだとき

テープの残量に応じて自動的にテープスピードが切替わります。最初は「標準」のスピードで録画を始め、途中でテープがなくなりそうになると、テープスピードを自動的に「3倍」に切替えます。  
●テープスピードが切替わった部分は再生すると画像/音声が乱れます。

### 予約内容が重なったとき

→先に始まった番組が最後まで録画された後、もう一つの番組が途中から録画されます。

### 予約した内容の確認や取消しをするとき

→「30」をご覧ください。

### タイマー録画中に録画をやめたいとき

→電源ボタンを押した後、10秒以内に停止ボタンを押します。  
●タイマー録画中は一時停止などのボタン操作はできません。

### タイマー録画予約したあと、ビデオをふつうに使いたいとき

→ビデオの電源を入れると、ふつうに使えます。  
●ビデオの電源が入っていると、タイマー録画はできません。  
●ビデオの電源を切り忘れると、予約した開始時刻の約5分前に、テレビに図の画面が出てお知らせします。

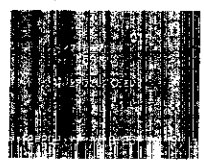

### 停電があると

→約10分以上停電すると「---:---」となり、時計と予約内容が消えてしまいます。もう一度時計と予約を合わせ直してください。



付属のリモコンは本機以外の当社製ビデオの操作もできます。  
 リモコン切換スイッチを「VTR2」に合わせると、2台のビデオを別々に操作することができます。  
 (当社製ビデオは通常「VTR1」でリモコンを受信できるようになっております。)

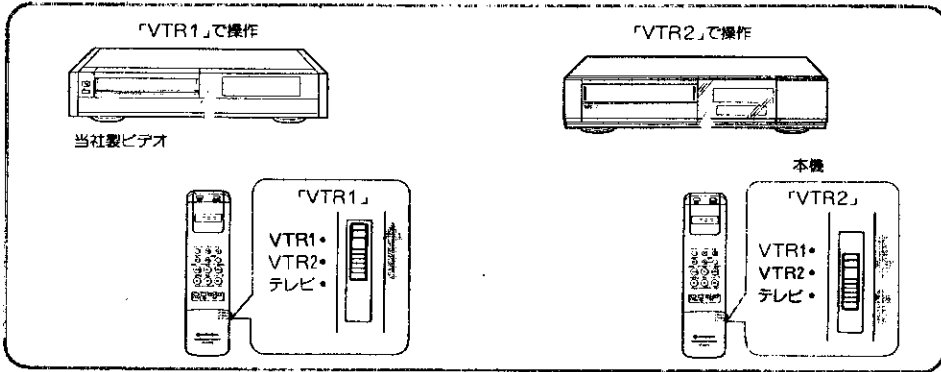

■本機のリモコンコードを「VTR2」に切換えるには(本体で操作します。)



●リモコンコードを元に戻すには、図の操作のときチャンネルボタン▲を押します。  
 ●当社製ビデオVT-5800/VT-9700/VT-17以外のワイヤレスリモコン対応のビデオの操作ができます。ただし、リモコンでのタイマー予約のできない機種があります。

チャイルドロック お子様のイタズラ防止には

一時的に本体での操作ができないようにします。  
(リモコンでのみ操作できます)

①	②	③
④	⑤	⑥
⑦	⑧	⑨
⑩	予約メモ	修正
予約開始	現在時刻	放送

●リモコンが現在時刻を表示しているときに、  
**④と⑥を同時に押します**  
 ●これで本体での操作ができなくなります。本体の操作ボタンを押すとビデオの表示窓に「CL」が表示されてお知らせします。

●チャイルドロックの解除方法  
 リモコンの電源ボタンを押すか、または ④と⑥を同時に押すとチャイルドロックは解除されます。再びロックするときは、もう一度 ④と⑥を同時に押します。

お好みセレクト..... 50

他の機器からの録画と録音..... 52

- テープのダビング① (VTR一体形カメラまたは他のビデオからダビングするには) ..... 52
- テープのダビング② (他のビデオへダビングするには) ..... 54
- オーディオ録音するには ..... 55

ビデオの動作機能をお好みに合わせて選ぶことができます。

終わったら

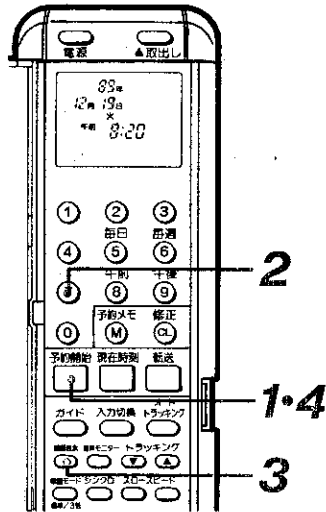

<p><b>1</b> ガイドボタンを押す</p> <p>ガイド</p> <p>●メニュー画面が現われます。</p> <p>●録画や再生中は5~7のガイドメニューは出ません。</p>	<p><b>2</b> ⑦を押す</p> <p>⑦</p> <p>●お好みセレクトのオナー画面が現われます。</p>	<p><b>3</b> 表示ボタンを押す</p> <p>画面表示</p> <p>●お好みセレクトのオナー画面が現われます。</p>	<p><b>4</b> もう一度ガイドボタンを押す</p> <p>ガイド</p> <p>●メニュー画面に戻ります。もう一度押すとメニュー画面が消えます。</p>
---------------------------------------------------------------------------------------------	------------------------------------------------------------	-------------------------------------------------------------------	----------------------------------------------------------------------------------

## お好みに合わせてビデオの動作機能を選びます

### 1. 画面表示を (する) または (しない)

- ①を押して切換えます。
- (する) : ビデオを操作のつど、次の画面がテレビに出ます。

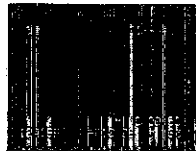

- (しない) : 上の画面は出ません。

### 2. オートプレイを (する) または (しない)

- ②を押して切換えます。
- (する) : 「つめ」の折れているカセットを入れると、自動的に再生を始めます。
  - (しない) : 自動的に再生を始めません。

### 3. くりかえしプレイを (する) または (しない)

- ③を押して切換えます。
- (する) : テープを巻戻したとき、停止したあと自動的に再生を始めます。
  - (しない) : テープを巻戻されたあと、停止したままです。

### 4. 電源オン時 (ビデオ) または (テレビ)

- ④を押して切換えます。
- (ビデオ) : ビデオの電源を入れたとき、ビデオ/テレビ切換ボタンを (ビデオ) にします。
  - (テレビ) : ビデオ/テレビ切換ボタンを (テレビ) にします。

### 5. 録画モードを (標準) または (3倍)

- ⑤を押して切換えます。
- (標準) : 画質や音質を重視するとき。
  - (3倍) : (標準) に比べて3倍長く録画できます。

### 6. デート録画を (する) または (しない)

- ⑥を押して切換えます。
- (する) : 録画やタイマー録画時など、次の画面を自動的に約10秒間録画します。

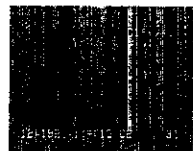

- (しない) : 上の画面は録画されません。

## お好みに合わせてビデオの動作機能を選びます。

### 1. 電源オフ時の時計表示を (する) または (しない)

- ①を押して切換えます。
- (する) : ビデオの電源を切ると、ビデオの表示窓が暗くなります。
  - (しない) : 表示窓は暗くなりません。

### 2. 画面の色の選択

- ②を押して切換えます。
- 画面の色を次の4つの中から選ぶことができます。ボタンを押して、( ) を希望の番号へ移してください。
- (1) : 背景色が青になります。
  - (2) : 背景色が紫になります。
  - (3) : 背景色が緑になります。
  - (4) : 背景色が赤になります。

### 3. 画面の色を (オートでかえる) または (けず)

- ③を押して切換えます。
- (オートでかえる) : ビデオのチャンネルボタンで放送のないチャンネルを選んだとき、2で選んだ色の画面になります。
  - (けず) : 上の機能は働きます。

### 4. テレビをビデオ入力に (する) または (しない)

- ④を押して切換えます。
- (する) : ビデオとテレビのAVコントロール端子を接続しているとき、ビデオの操作をするとテレビの入力切換を自動的に「ビデオ」に切換えます。
  - (しない) : ビデオの操作をしても、テレビの入力切換は (ビデオ) になりません。

ご注意 : この4の機能はビデオとテレビのAVコントロール端子を接続しているときだけ、(する) または (しない) を選びます。AVコントロール端子を接続していないときは、必ず (しない) を選んでください。誤って (する) を選ぶと、VHF アンテナ出力端子からビデオの信号が出ません。



テープのダビング② (他のビデオヘッドダビングするとき)

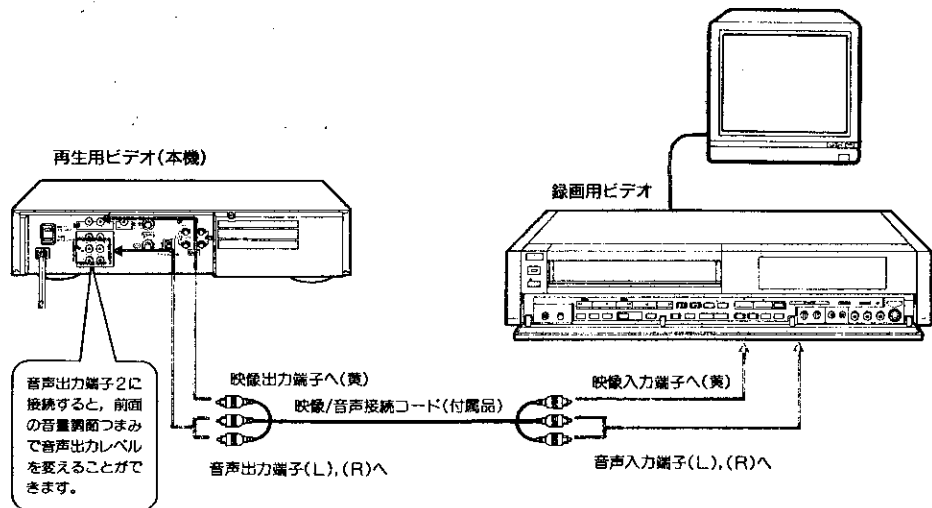

準備

- 再生側ビデオ(本機)と録画側ビデオを図のように接続する。
- 録画側ビデオの入力切換ボタンで「外部入力」(LINE)を選ぶ。
- 録画側ビデオの録画モードを「標準」にする。
- テレビを録画側ビデオに接続するとダビングのとき画像を確認できます。

ダビングを始める

前ページの ① ~ ③ の手順で操作します。

オーディオ録音するには

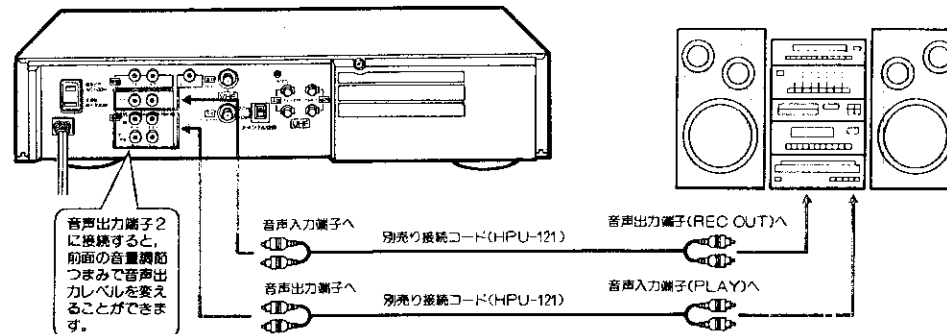

準備

- オーディオ機器と本機を図のように接続する。
- 後面の入力端子に接続するときは前面入力端子には何も接続しないでください。
- オーディオ機器の音出しをする。

<p><b>1</b> 入力切換ボタンを押して「外部入力」を選ぶ</p> <p>入力切換</p> <ul style="list-style-type: none"> <li>●ビデオの表示窓に「外部入力」が表示されます。</li> <li>●リニアタイムカウンターを表示しているときは、「外部入力」の表示は出ません。表示を時計または残量表示に切換えてください。</li> </ul>	<p><b>2</b> 録音レベルを調節する</p> <p>録音レベル</p> <ul style="list-style-type: none"> <li>●手ごたえのある中央(目盛「5」)にしておけば、ほぼ適正レベルで録音することができます。</li> <li>●ご自分で録音レベルを調節するときは、下欄をご覧ください。</li> </ul>	<p><b>3</b> 録画ボタンを押す</p> <p>録画</p> <ul style="list-style-type: none"> <li>●録音が始まります。Hi-Fiサウンドとノーマルサウンドの両方で録音されます。</li> <li>●再生するときは、音声モニターボタンでHi-Fiサウンドとノーマルサウンドを選ぶことができます。</li> </ul>
--------------------------------------------------------------------------------------------------------------------------------------------------------------------------------------------------	-------------------------------------------------------------------------------------------------------------------------------------------------------------------------------	----------------------------------------------------------------------------------------------------------------------------------------------------------------------------------------

音声出力端子2の音量調節について

- 音量調節つまみを回わずに、音声出力端子2からの音量を変えることができます。このとき、ヘッドホン端子からの音量も変わります。

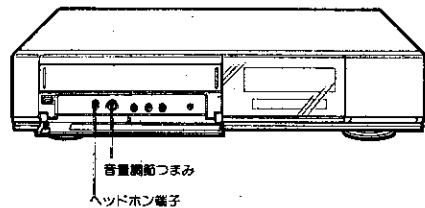

録音レベルの調節

- 録音レベルつまみで、レベルメーターの0dBのランプが時々つくように調節します。

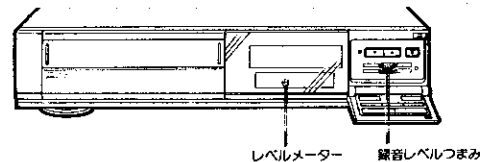

お手持ちのテレビやお住いの地域によりアンテナ線の接続方法が違います。最初にお手持ちのテレビにアンテナがどのように接続されているか確認してください。アンテナは次のいずれかの方法で接続されています。

① VHFアンテナ線だけが接続されている。

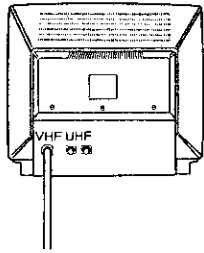

② UHFアンテナ線だけが接続されている。

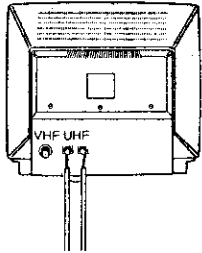

③ VHFとUHFの両方のアンテナ線が接続されている。

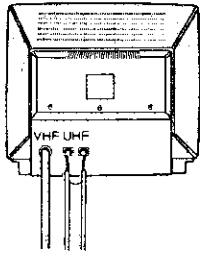

## ① VHFアンテナ線だけが接続されているとき

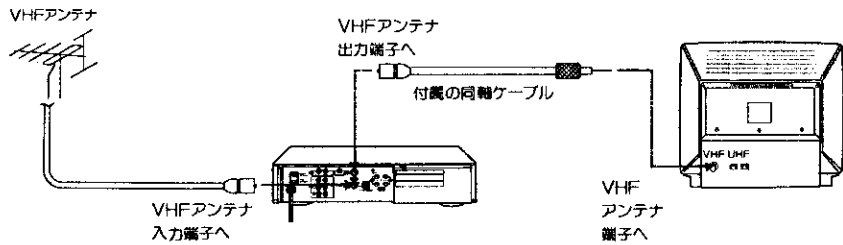

1. テレビからアンテナ線ははずします。
2. はずしたアンテナ線をビデオのVHFアンテナ入力端子に接続します。
3. 付属の同軸ケーブルでビデオとテレビを接続します。

## ② UHFアンテナ線だけが接続されているとき

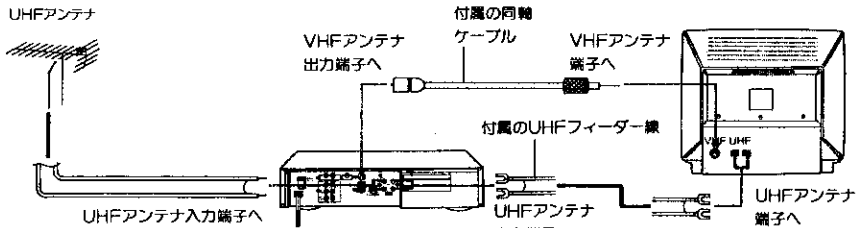

1. テレビからアンテナ線ははずします。
2. はずしたアンテナ線をビデオのUHFアンテナ入力端子に接続します。
3. 付属の同軸ケーブルとUHFフィーダー線でビデオとテレビを接続します。

ご注意：付属の同軸ケーブルも必ず接続してください。

## ③ VHFとUHFの両方のアンテナ線が接続されているとき

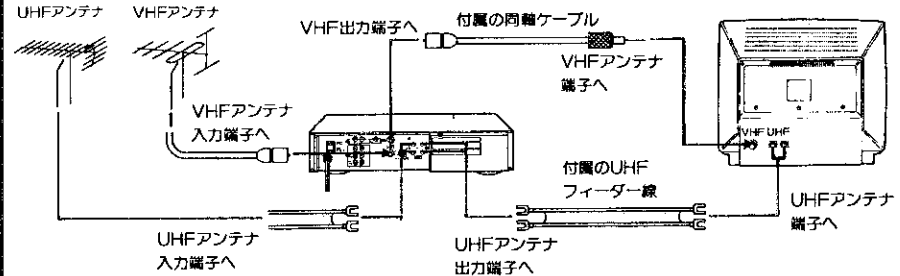

1. テレビからアンテナ線をそれぞれはずします。
2. はずしたアンテナ線をビデオのVHFアンテナおよびUHFアンテナ入力端子に接続します。
3. 付属の同軸ケーブルとUHFフィーダー線でビデオとテレビを接続します。

### ■VHFアンテナ線の形状により、付属のアンテナアダプターが必要です。

●F型コネクターの付いてない同軸ケーブルのとき。

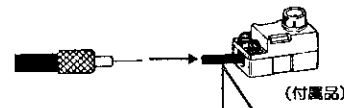

●フィーダー線のとき。

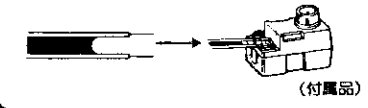

<p>1 指で「つめ」を押しながら「ふた」をはずします。</p>	<p>2 線を切断し、取りはずします。</p>	<p>3 同軸ケーブルを加工してください。</p>	<p>4 同軸ケーブルを差し込み「固定用ツメ」をペンチでつぶします。</p>	<p>5 「ふた」をします。</p>
----------------------------------	-------------------------	---------------------------	----------------------------------------	--------------------

### ■テレビのVHFアンテナ端子の形状により次のように接続します。

●付属のアンテナアダプターの使いかたは上をご覧ください。

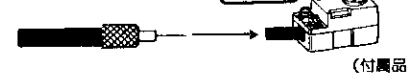

### ■アンテナ線に分波器を使用しているとき。

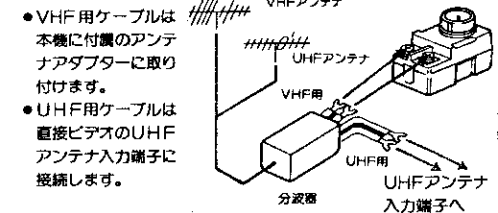

- 音声多重放送をお楽しみになるには
- 音声多重対応AVテレビまたはステレオアンプと接続してください。
  - ビデオで選んだ放送や、テープの再生時にVHFアンテナ出力端子から出力される音声はモノラル（音声モニターボタンで選んだ音声）になります。

お手持ちのテレビが映像/音声入力端子付きテレビのときは、前ページのアンテナ線を接続した後、更に下記接続を  
するとよりよい音質と画質でビデオをお楽しみいただけます。

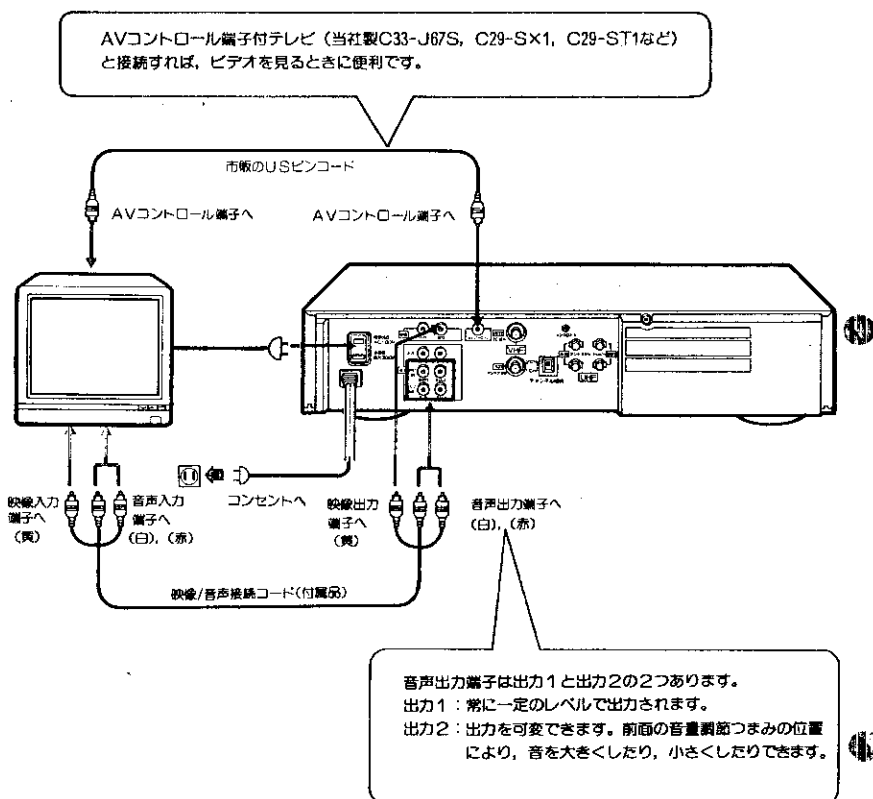

## AVコントロールについて

この端子を接続すると、ビデオの操作でテレビの入力切替を次のように操作できます。

- ビデオの電源を入れたと
- 再生を始めると
- ビデオ/テレビ切替ボタンで「ビデオ」を選ぶと
- ビデオの電源を切ると
- ビデオ/テレビ切替ボタンで「テレビ」を選ぶと

→ テレビの入力切替は自動的に「ビデオ」になります。

→ テレビの入力切替は自動的に「テレビ」になります。

### ご注意

- テレビの取扱説明書もあわせてご覧ください。
- AVコントロール端子を接続すると、VHFアンテナ出力端子からは、ビデオからの信号が出なくなります。（常にアンテナからの信号を出力します）
- 録画するときは、テレビに映っている画像がビデオで選んだ番組かどうか、確認してから録画してください。
- AVコントロール端子を接続したときは、必ず「お好みセレクト」(51ページ)の「4. テレビをビデオ入力にする」を選んでください。

## 受信チャンネルを合わせるには

お住いの地域により、受信できるチャンネルは違います。（例えば東京と大阪、あるいは北海道と九州では受信できるチャンネルが違います。）そのために、お住いの地域に合わせた受信チャンネルの合わせが必要です。最初に56～58ページの変領でアンテナ線とテレビをビデオに接続した後、次の操作をします。

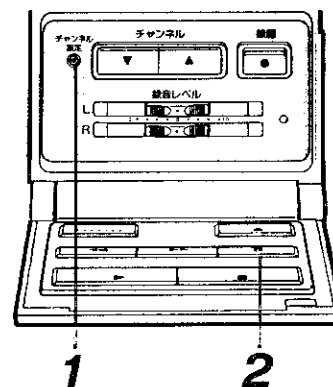
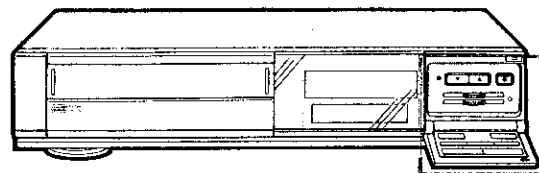

## 準備

- アンテナ線、テレビがビデオに正しく接続されているか確認する。
- ビデオの電源を入れる。

### 1 チャンネル設定スイッチを押す



- ボールペンの先などでスイッチを押してください。

### 2 一時停止ボタンを押す



- 受信しているチャンネルを自動的に記憶していきます。（設定には約1分かかります）
- 記憶が終わると、一番数字の小さいチャンネルがビデオの表示窓に現われます。

### 3 正しく設定できたか確認する

次ページをご覧ください。

- ビデオの電源は入れたままにしておきます。

# 受信チャンネルの合わせかた(つづき)

受信チャンネルが正しく設定できたか確認するには

ビデオとテレビをアンテナ線だけで接続 ([56], [57]) のときと、映像/音声コードで更に接続 ([58]) したときでは操作が違います。

## ■ビデオとテレビをアンテナ線だけで接続しているとき

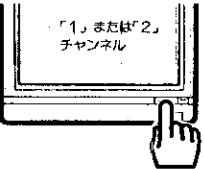
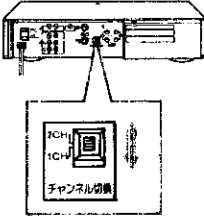
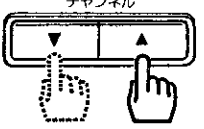
<p><b>1</b> テレビの電源を入れ、放送のないチャンネル (1 または 2) を選ぶ</p>  <p>●ビデオで選んだ番組を見たり、ビデオテープを再生するときは、テレビのチャンネルをいつも、このチャンネルに合わせます。</p>	<p><b>2</b> ビデオのチャンネル切換スイッチをテレビで選んだチャンネルに合わせる</p>  <p>●これで、ビデオで選んだ番組がテレビに出ます。</p>	<p><b>3</b> ビデオのチャンネルボタンでチャンネルを切替える</p>  <p>●選んだ番組がテレビに映ります。 ●画像がきれいに映らないときは、[56], [57] の接続をもう一度確認してください。それでもきれいに映らないときは、下欄をご覧ください。</p>
--------------------------------------------------------------------------------------------------------------------------------------------------------------------------------------------------------	--------------------------------------------------------------------------------------------------------------------------------------------------------------------	-------------------------------------------------------------------------------------------------------------------------------------------------------------------------------------------------------------------------------

●接続が正しいのにきれいに映らないとき………  
テレビの1または2チャンネルの調整がずれています。ビデオのチャンネルボタンで選んだ番組がきれいにうつるようにテレビを調節します。(録画してあるテープがある場合は、テープを再生しきれいにうつるようにテレビを調節します。)  
●テレビの調節方法はテレビの取扱説明書をご覧ください。

## ■ビデオとテレビをアンテナ線のほかに映像/音声コードで接続しているとき

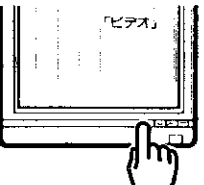
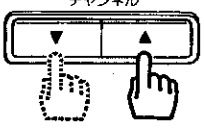
<p><b>1</b> テレビの電源を入れ、入力切換ボタンで「ビデオ」を選ぶ</p>  <p>●これで、ビデオで選んだ番組がテレビに出ます。</p>	<p><b>2</b> ビデオのチャンネルボタンでチャンネルを切替える</p>  <p>●選んだチャンネルの画面がテレビに映ります。 ●画像がきれいに映らないときは、[56] ~ [57] の接続をもう一度確認してください。</p>
---------------------------------------------------------------------------------------------------------------------------------------------------------------	-------------------------------------------------------------------------------------------------------------------------------------------------------------------------------------------------------------

■放送のないチャンネルを飛びこすには………  
チャンネル設定をすると、電波状態によっては放送のないチャンネルも設定されることもあります。これらのチャンネルを飛びこしたいときは、次の操作をします。

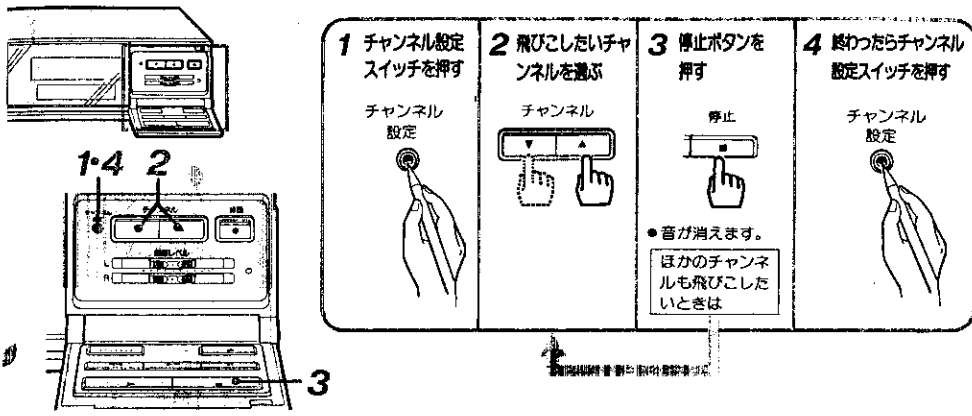

**1** チャンネル設定スイッチを押す  
チャンネル設定

**2** 飛びこしたいチャンネルを選ぶ  
チャンネル

**3** 停止ボタンを押す  
停止

**4** 終わったらチャンネル設定スイッチを押す  
チャンネル設定

●音が消えます。  
ほかのチャンネルも飛びこしたいときは

●飛びこしたチャンネルを元に戻すときは、手順3のとき再生ボタンを押してください。  
●飛びこしたチャンネルはチャンネルボタン (▼ または ▲) では選べませんが、リモコンの⑧~⑩のボタンで選ぶことができます。

## ■微調節のしかた

チャンネル設定をすると、受信した放送を自動的に最適な受信ができるようになっております。しかし電波が弱かったり、妨害が入るチャンネルでは微調節したほうが、うつりがよくなる場合があります。

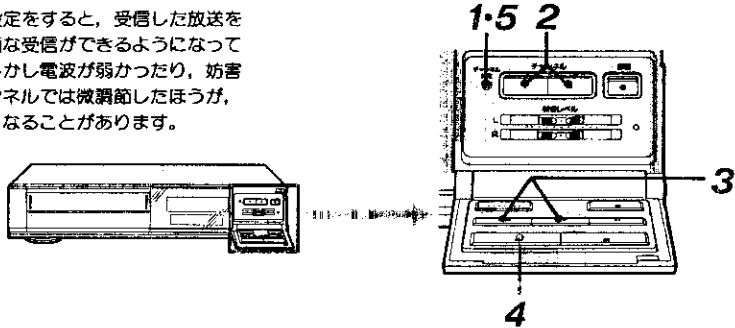

<p><b>1</b> チャンネル設定スイッチを押す チャンネル設定</p>	<p><b>2</b> 映りの悪いチャンネルを選ぶ チャンネル</p>	<p><b>3</b> 巻戻しまたは早送りボタンで調節する 巻戻し/早送り</p> <p>●画像が最もよくうつるように調節します。</p>	<p><b>4</b> 再生ボタンを押す 再生</p> <p>ほかのチャンネルも微調節したいときは</p>	<p><b>5</b> 終わったらチャンネル設定スイッチを押す チャンネル設定</p>
--------------------------------------------	-----------------------------------------	---------------------------------------------------------------------------	-----------------------------------------------------------	-------------------------------------------------

■チャンネル表示の数字をテレビ番組表の数字に合わせるには  
お住いの地域により、チャンネル表示がテレビ番組表の数字と違うことがあります。この場合、次のようにして数字を合わせておくと便利です。(合わせる前に、どの数字にどのチャンネルを設定するかをメモしておくと便利です。)

例：チャンネル表示「CH60」を「CH4」に変えたいとき

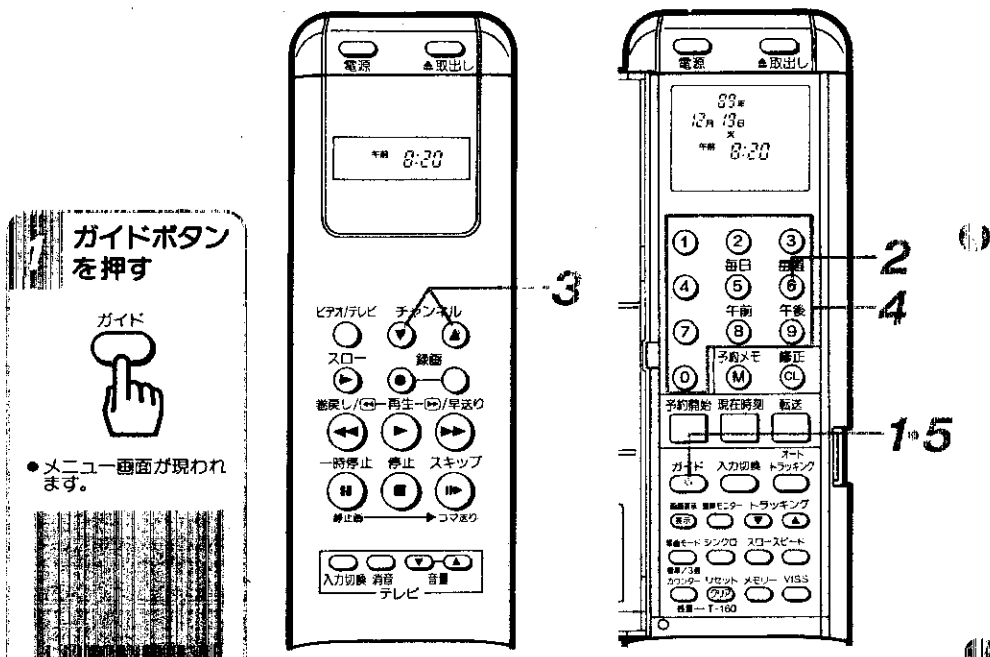

**ガイドボタンを押す**

ガイド

●メニュー画面が現れます。

**2 ⑥を押す**

**3 変えたいチャンネルをビデオの表示窓に表示する**

チャンネル

(ビデオの表示窓)

**4 チャンネルを合わせる**

**5 ガイドボタンを押す**

ガイド

●ビデオの表示窓のチャンネル表示が、変更した数字に変わります。

他のチャンネルも変えたいときは⑧へ

<p><b>異常なときは</b></p> <p>煙が出ている、変な音やにおいがするときは、すぐに電源プラグをコンセントから抜いてください。このとき、危険ですのでアンテナ線には絶対に触れないでください。</p>	<p><b>雷が鳴り出したら</b></p> <p>すぐに電源プラグをコンセントから抜いてください。このとき、危険ですのでアンテナ線には絶対に触れないでください。</p>
<p><b>カセットの挿入口にご注意</b></p> <p>お子様がカセットの挿入口へ手を入れないようにご注意ください。</p>	<p><b>異物はいれなくて</b></p> <p>カセット挿入口や通風孔などに金属や燃えやすいものが入ると危険です。感電や火災の原因になりますのでご注意ください。</p>
<p><b>水は禁物です</b></p> <p>ビデオの上に水の入った容器を置かないでください。万一、水などが中に入ったときはすぐに電源プラグをコンセントから抜いて販売店にご連絡ください。</p>	<p><b>カバーはあけないで</b></p> <p>ビデオの内部には電圧の高い危険部分もあります。感電や故障の原因になりますので、絶対にあけないでください。</p>
<p><b>電源コードは大切に</b></p> <p>電源コードに傷をつけないようにご注意ください。コンセントから抜くときは、必ずプラグを持って抜いてください。</p>	<p><b>長期間ご使用にならないときは</b></p> <p>安全のため、必ず電源プラグを抜いてください。</p>

ビデオの置き場所にもご注意ください

<p><b>風通しの悪い所</b> (通風孔をふさがないでください)</p>	<p><b>不安定な所</b></p>	<p><b>油煙や湯気が当たる所やホコリの多いところ</b></p>
<p><b>磁気を発生する機器の近く</b></p>	<p><b>直射日光が当たる所や熱器具の近く</b></p>	<p><b>ラジオの近く</b></p> <p>ビデオの近くでラジオなどを使用すると、ラジオ放送に「ブー」というハム音が出ることがあります。ビデオから離してご使用ください。</p>

安全にお使いになるために  
このようにしてお使いください



ビデオの上にテレビを載せるときは

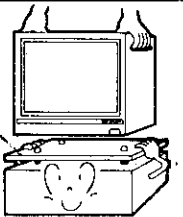

ビデオスパーサー VR-VS18 (別売品)

- ビデオには19形(約20kg)以上のテレビは載せないでください。
- ビデオの上に直接テレビを載せたときや、テレビの上に直接ビデオを載せると画面が乱れることがあります。このときは、ビデオスパーサーVR-VS18(別売品)をご使用ください。

使用上のご注意

お手入れについて	●ビデオをベンジン、シンナーなどでふいたりしますと、変質したり塗料がはげることがありますので、避けてください。 ●化学ぞうきんをご使用の際は、その注意事項に従ってください。
ビデオを使わないとき	●ビデオカセットをビデオから取出しておいてください。
衝撃を与えないでください	●持ち運ぶときは、家具にぶつけないようにご注意ください。
接続機器について	●ビデオに接続して使用する機器の取扱説明書もよくご覧ください。
外国では使えません	●このビデオは日本国内用です。外国では放送方式、電源電圧が異なりますので使用できません。(This video tape recorder can not be used in foreign countries as designed for Japan only.)

結露について(ビデオの内部に水滴がつくことを結露といいます)

このようなときに結露になります

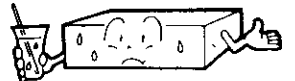

- 寒い場所から急に暖かい場所に移したとき。
- 扇房をはじめたばかりの部屋や、エアコンなど直接冷風のあたるところ。
- 夏季に冷房のきいた部屋から急に湿度、温度の高い部屋に移したとき。

結露したまま使用するとテープやビデオヘッドを傷めます。

結露がおこりそうなとき



- 電源コードをコンセントに差し込み、電源スイッチを「入」にしておくと、結露が生じにくくなります。
- 結露が生じてから電源コードを差し込んで、水滴を急激に蒸発させることはできません。約2時間お持ちください。

アンテナについて

アンテナを立てるとき



- 妨害電波の影響を避けるため、自動車道路や電車の架線、送配電線、ネオンサインなどから離れた場所にお立てください。
- アンテナ線を不必要に長くしたり、束ねたりしないでください。また風でフラフラしないようにしっかりと固定してください。
- 金属の多い場所に配線することも避けてください。
- VHFアンテナに同軸ケーブルを使用すると、雑音の少ない良好な画像が得られます。

アンテナの点検



- アンテナを定期的に点検、交換をすることが、いつまでも美しい画像をご覧になるための秘けつです。特にばい塵の多いところや潮風にさらされる場所では寿命が短くなりますので早目に点検してください。

テレビのうつりが悪いときは

- ビデオを接続したとき、電波の弱い地域ではテレビのうつりが悪くなる場合があります。このときは、ブースター(別売品)をご使用ください。

○下記のことをお調べのうえ、それでも具合の悪い場合はご自分で修理なさらず、お買い求めの販売店にご相談ください。なお、アフターサービスについては71ページをご覧ください。

	症状	原因	処置	ページ
電源が入らない	ビデオの電源が入らない。	●電源コードがコンセントに接続されていない。	●電源コードの差込みプラグをコンセントに接続してください。	—
	リモコンで操作できない。	●乾電池が古くなっている。(約1年が目安です)	●乾電池を交換してください。	12
		●リモコン切替スイッチを正しく選んでいない。	●リモコン切替スイッチを正しく合わせてください。	12
電源は入るがビデオの操作ができない。	●各種安全装置が働いている。	●電源コードを一度コンセントから抜き、再度コンセントに入れた後、電源を入れてください。	—	
テープが止まる	巻戻し、早送りができない。	●テープが最初または最後まで巻取られている。	●カセットを確認してください。	11
録画ができない	テレビ番組の録画ができない。	●アンテナ線の接続が正しくない。	●アンテナ線を正しく接続します。	56
		●受信チャンネルの調整がずれている。	●受信チャンネルを正しく調整します。	59
	タイマー録画ができない。	●タイマーが正しくセットされていない。	●タイマーを正しくセットしてください。	26
		●時計が「—:—」になっている。	●停電があつたため、予約が消えました。再度、現在時刻を合わせたあととタイマーを合わせてください。	29
		●「つめ」の折れたカセットが入っている。	●「穴」をセロハンテープでふさぎます。	28
	クイックタイマー録画ができない。	●「つめ」の折れたカセットが入っている。	●「穴」をセロハンテープでふさぎます。	—
●時計が「—:—」になっている。	●時計を合わせます。	23		
映像は記録されるが、音が正常に記録されない。	●録音レベルつまみが目盛り「5」になっていない。	●つまみを目盛り「5」に合わせます。	55	
後面端子に接続した機器から録画できない。	●「外部入力」を選んでいない。	●入力切替ボタンで「外部入力」を選びます。	52	
	●前面端子が接続されている。	●前面端子の接続をはずします。	52	
前面端子に接続した機器から録画できない。	●「外部入力」を選んでいない。	●入力切替ボタンで「外部入力」を選びます。	52	

症状	原因	処置	ページ	
再生する とおかし い	再生の画面に帯状のノイズが出たり、画面がモヤモヤする。	●古いテープや他のビデオで録画したテープを再生するときにおこることがあります。 (トラッキング調整がずれています)	21	
	再生の画面がきれいにつらない。	●テレビのチューニングが正しくない。	60	
		●ビデオヘッドが汚れている。	67	
音が途切れる。	●音声ヘッドが汚れています。	●ヘッドの清掃が必要です。別売りのヘッドクリーニングテープT-CL01をご使用になりヘッドの清掃をしてください。それでも映りが悪いときは、お買い求めの販売店にご相談ください。	67	
日本語と外国語が同時に聞こえる。	●音声モニターボタンで「ステレオ」を選んでいる。	●音声モニターボタンを押して、聞きたい音を選びます。	19	
Hi-Fiサウンドの音が出ない。	●音声モニターボタンで「ノーマル」サウンドを選んでいる。	●音声モニターボタンを押して、Hi-Fiサウンドを選びます。	19	
その他	本体でボタンの操作ができない。	●チャイルドロック機能が働いています。	●チャイルドロック機能を解除します。	48
	ビデオの表示窓の表示が誤表示したり、ボタンの操作ができない。	●内蔵のマイコンの誤動作のせいです。	●リセットスイッチをつまようじなどで押す。表示窓がリセットされます。その後セットしなおしてください。	—
	テレビにビデオからの絵が映らない。	●お好みセレクトで「テレビ」をビデオ入力に〔する〕を選んでいる。	●AVコントロール端子を接続していないときは、必ず〔しない〕を選んでください。	51

## ■ビデオを使っていると……

- ヘッドの清掃 (テレビ番組はきれいに映るのにビデオで再生するとザラザラした画面になるときは)



ビデオを使っているとこんな症状が出る場合があります。これはビデオヘッドが汚れたためですからビデオヘッドの清掃が必要です。このようなときは別売りヘッドクリーニングテープT-CL01をご使用になりヘッドを清掃してください。それでも映りが悪いときは、お買い求めの販売店にご相談ください。

★ヘッドクリーニングテープをお使いになるときは、お使いになるクリーニングテープの説明書を良くお読みいただき、正しくご使用ください。

- ヘッドの摩耗



ビデオを長い間使用するとビデオヘッドはレコード針と同様に摩耗し、画像が鮮明に映りません。このような場合ビデオヘッドの交換が必要です。ビデオヘッドの交換はお買い求めの販売店にご相談ください。

## 長年ご使用のビデオの点検をぜひ!

このようなことはありませんか	お願い
<ul style="list-style-type: none"> <li>●電源コード、プラグが異常に熱い。</li> <li>●映像が乱れたり、色がきれいにでない。</li> <li>●その他の異常や故障がある。</li> </ul>	故障や、事故防止のためスイッチを切り、コンセントから電源プラグをはずして必ず販売店にご相談ください。

別売品の ご紹介	VHS-Cタイプ VTR一体形カメラ VM-C52/VM-C33	VHSタイプ VTR一体形カメラ VM-5200
ブースター	ビデオカセットテープ	
<ul style="list-style-type: none"> <li>●HD-WB2A (VHF・UHF・FM兼用)</li> <li>●HVTR-W26A (VHF・UHF兼用)</li> <li>●HVTR-U26A (UHF専用)</li> </ul>	GR PROシリーズ T-120GR(E) T-60GR(E) HI-FI(E)シリーズ T-120HI-FI(E) T-60HI-FI(E) HGEシリーズ T-160HGE T-120HGE T-60HGE T-30HGE T-20HGE AXシリーズ T-160AX T-120AX T-60AX T-30AX	
接続コード HPU-121 (音声用)	ヘッドクリーニングテープ T-CL01 (乾式) AV-210 (湿式)	ビデオスベーター VR-VS18

音声モニター

19

二カ国語放送などを再生するときに便利な機能です。音声モニターボタンを押すたびに、日本語だけ、外国語だけ、日本語と外国語といった具合に音声切り換わりします。録画中に切り換えても、録音内容は変わりません。(日本語・外国語の両方が録音されます)

AVテレビ

58

Audio(音声)/Video(映像)入力端子のついたテレビです。最近のテレビはほとんどこのタイプが主流です。ビデオの音声/映像出力端子とテレビの音声/映像入力端子を接続すると、よりよい画質と音質でビデオからの映像と音声をお楽しみいただけます。

トラッキング調節

21

テープを再生すると画面に白い帯状のノイズが出ることがあります。これは、録画された部分をヘッドが正確になぞってないためにおこります。これを正確になぞるように調節することをトラッキング調節といいます。デジタルオートトラッキングは、この調節を自動化したものです。

入力切換

52

他の機器から録画・録音するときに必要な切換です。ビデオは通常、テレビ番組を録画できるようになっています。入力切換で「外部入力」を選ぶと、映像入力端子、音声入力端子に接続された機器から録画・録音ができます。入力切換ボタンで切り換えられます。

Hi-Fiサウンド

5

ビデオにはふつうのビデオとHi-Fiビデオがあります。ふつうのビデオは音声録音/再生するのに固定のヘッドで録音/再生します。一方、Hi-Fiビデオは固定ヘッド以外に回転ヘッドでも音声録音/再生します。そのため、テープとの相対速度が非常に早くなり、よりよい音で録音/再生できます。固定ヘッドで録音した音がノーマルサウンド、回転ヘッドで録音した音がHi-Fiサウンドです。

ビデオ専用チャンネル

60

1または2いずれかのチャンネルです。映像・音声入力端子のついていないテレビをご使用のときは、テレビを1または2チャンネルのうち放送のないチャンネルに合わせてビデオを楽しみます。これが、ビデオ専用チャンネルです。ビデオ後面にあるチャンネル切換スイッチも切り換えます。

ダビング

52

2台のビデオを接続して、テープを複製することをダビングといいます。ダビングしたテープは多少画質が低下します。

ご注意

テレビ放送、レコード、録音物(市販の録音テープ)などから録音(画)したものは、個人として楽しむなどのほかは著作権法上、権利者に無断で使用することはできません。

ビデオ/テレビ切換

16

ビデオのVHFアンテナ出力の切換です。「ビデオ」にしておくと、映像と音声1または2チャンネルの放送(ビデオ専用チャンネル)としてテレビに供給されます。ビデオの電源を切ったときは「テレビ」になっており、テレビは普通に使用できます。ビデオ/テレビ切換ボタンで切り換えます。

VISS

38

ライオンズ インデックス ワーク システム  
VHS Index Search Systemの略で、テープに記録された頭出し用の信号(VISS信号)を使って頭出しをする方式です。VISS信号は、録画時に自動記録されます。

ブースター(電波増幅器)

67

名前の通り電波を増幅します。電波の弱い地域の場合、ビデオを接続すると、テレビの映りが悪くなります。これは電波がテレビとビデオの両方に分けられるためです。電波を増幅することにより、今までと同じ程度にテレビを見ることが出来ます。増幅度の大きいブースターほど、映りがよくなります。

VHFとUHF放送

56

テレビ放送にはVHFとUHF放送があります。(最近ではBS(衛星)放送もあります。)VHF放送は1~12チャンネル、UHF放送は13~62チャンネル、BS放送はBS1~BS15チャンネルでご覧になれます。それぞれの放送に応じたアンテナが必要です。アンテナの形を見ると、どの放送を受けているか、よく分ります。

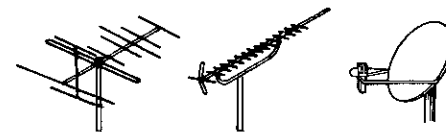

VHFアンテナ UHFアンテナ BSアンテナ

※一部の地域(関東地域など)ではVHF放送をUHF放送に変換していることもあります。

録画モード(標準/3倍)

15

ビデオには、「標準」と「3倍」の録画スピードがあり、録画時に切り換えられます。「標準」: テープスピードが標準の早さです。画質を重視するときには「標準」で録画することをおすすめします。「3倍」: テープスピードが「標準」の1/3の早さです。「標準」に比べて3倍長く録画できます。再生のときは、録画時のスピードに自動的に切り換わります。

あ・い・う・え・お

アンテナアダプター	57
裏番組録画	16
オーディオ録音	55
オートスキャナプレイ	38
オートプレイ	50
オートリワインド	17
オートリワインドシャットオフ	17
お好みガイド	35
お好みセレクト	50
オート録画	40
オフタイマー	42
音声多重放送	21
音声モニター	19

か・き・く・け・こ

外部入力	52
ウィックタイマー録画	25
くりかえしプレイ	50
結露	64
高速サーチ	20
コマ送り再生	33

さ・し・す・せ・そ

「3倍」	15
主音声	21
受信チャンネル	59
シンクロ入力端子	53
スキップ再生	33
ステレオ放送	21
スロー再生	33
静止画再生	33

た・ち・つ・て・と

タイマー録画	26
チャイルドロック	48
チャンネル設定	59
デジタルオートトラッキング	21
テート録画	50
テープの残量表示	36
テレビ画面表示	36
テレビの操作	13
同軸ケーブル	56
同時録画	14
飛びこし設定	61
トラッキング調節	21

な・に・ぬ・ね・の

二重音声放送	21
入力切換	52
ノーマルサウンド	5

は・ひ・ふ・へ・ほ

早送り再生	20
ビジュアルサーチ	20
ビデオチャンネル	60
ビデオ/テレビ切換	16
「標準」	15
副音声	21
ブースター	69
分波器	57
平行フィーダー線	56
ヘッドホン	54
補助電源コンセント	58

ま・み・む・め・も

巻戻し再生	20
メニュー	35
モード表示	36
モノラル	19

や・ゆ・よ

予約	26
予約の確認	30
予約の取消し	30
予約メモ	32

ら・り・る・れ・ろ・わ

リアタイムカウンター	37
リモコン切換スイッチ	48
レベルメーター	55
録画時間	11
録画モード	15

A・B・C

AVコントロール	58
AVテレビ	58
DRPS	39
ErF 表示	29
FULL表示	29
Hi-Fiサウンド	5
UHF フィーダー線	56
VISS	38

## 保証書と保証期間について



- このビデオデッキには保証書がついています。
- 保証書は、販売店で所定事項を記入してお渡しいたしますので、記載内容をご確認いただき大切に保存してください。
- 保証期間は、お買い上げの日から1年間です。
- 保証期間中でも有料になることがありますので、ご了承ください。(保証書に詳細を記載しておりますので、そちらをご覧ください)
- 保証期間経過後の修理につきましては、販売店にご相談ください。
- 修理によって機能が維持できる場合は、お客様のご要望により有料修理いたします。

## 修理を依頼されるときは



- ビデオデッキが正常に動作しないときは、「故障かな...というときは」(85ページ)をご覧ください。それでも不具合なときは、お買い求めの販売店にご相談ください。
- アフターサービスを申し付けたいときは、次のことをお知らせください。
- 形名 ————— VT-F400
- 症状 ————— できるだけ詳しくご説明ください。
- 住所・電話番号 — 付近の目印もつけ加えてください。

## 転居されるときは



- 転居で、お買い求めの販売店のアフターサービスを受けられなくなる場合は、前もってお買い求めの販売店にご相談ください。ご転居先での日立の家電品取扱店をご紹介します。なお本機は50Hz(ヘルツ)、60Hz(ヘルツ)の切換えが自動的に行われますので、切換えしてどちらの地域でも使用できます。

## 美しい画面を見るための点検

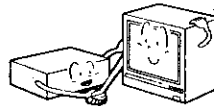

- ビデオデッキは、カラーテレビやビデオカメラからの画面を磁気テープに記録したり、再生したりするため、非常に高い精度を必要とする機械です。特に、ビデオヘッドやビデオテープを動かす機械部分は、お使いになる間に汚れたり、摩耗したりしてきます。性能を維持し、いつも美しい画面をお覧いただくためには、使用環境(温度・湿度・ホコリ)などに左右されますが、およそ1,000時間を目安に点検(清掃・注油・一部部品交換)されることをおすすめいたします。詳しくは、お買い求めの販売店にご相談ください。

**部品の保有期間** 当社は、このビデオデッキの補修用性能部品を、製造打切後最低8年間保有しています。

- ビデオカメラ、ビデオ及びビデオカセットを使用中、万一これらの不具合により録画されなかったり、再生できなくなった場合の録画内容の補償についてはご容赦ください。
- 大切な録画(結婚式など)の場合は、必ず事前に試し撮りし、正常に録画・録音されていることを確認してください。
- 本機の「3倍」モードで録画したテープは「標準」モード専用のVHSビデオで再生できません。
- テレビ放送、レコード、録画物(市販の録画テープ)などから録画(音)したものは、個人として楽しむなどのほかは著作権上、権利者に無断で使用することはできません。