

取扱説明書

このたびは、日立ビデオカセットレコーダーをお買い上げいただき、まことにありがとうございました。
この取扱説明書をよくお読みいただき、正しくご使用ください。
お読みになったあとは、保証書とともに大切に保存してください。

日立ビデオカセットレコーダー

ハイ ファイ
Hi-Fi VHS
VT-H66形

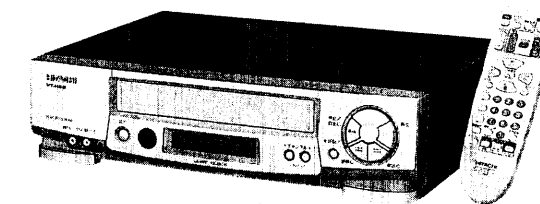

保証とアフターサービス (必ずお読みください)

保証書 (別添)

保証書は、必ず「お買い上げ日・販売店名」等の記入をお確かめのうえ、販売店から受け取っていただき、内容をよくお読になったあとは大切に保存してください。保証期間は、お買い上げ日から1年です。

補修性能部品の最低保有期間

当社は、このビデオカセットレコーダーの補修性能部品を、製造打切後最低8年間保有しています。
性能部品とは、その製品の機能を維持するために必要な部品です。
当社は、販売店からの注文により、補修性能部品を販売店に供給します。

ご不明な点や修理に関するご相談

修理に関するご相談並びにご不明な点は、お買い上げの販売店または別紙(黄色用紙)「ご相談窓口一覧表」の窓口にお問い合わせください。

転居される時

ご転居により、お買い上げの販売店のアフターサービスを受けられなくなる場合は、前もって販売店にご相談ください。ご転居先での日立家電取扱店をご紹介させていただきます。なお、本機は50Hz(ヘルツ)、60Hz(ヘルツ)の切り換えが自動的に行われますので、切り換えなしでどちらの地域でも使用できます。

修理を依頼される時 (出張修理)

本機が正常に動作しないときは、「故障かな…と思ったら」(66～71ページ)に従って調べていただき、なお異常のあるときは、ご使用を中止し、必ず電源プラグを抜いてから、お買い上げの販売店にご連絡ください。
なお、ビデオカセットレコーダー本体の故障もしくは不具合により発生した、付随的損害(録画内容などの補償)の責については、ご容赦ください。保証期間中は、保証書の規定に従って販売店が修理させていただきます。保証期間が過ぎているときは、修理すれば使用できる場合には、ご希望により修理させていただきます。

アフターサービスをお申し付けいただくときは、次のことをお知らせください。

品名 ビデオカセットレコーダー
形名 VT-H66形
お買い上げ日 年 月 日
故障の状況 できるだけ具体的に
ご住所 付近の目印等も併せてお知らせください
お名前
電話番号
訪問ご希望日

● 修理料金のしくみ

技術料	故障した製品を正常に修復するための料金です。技術者の人件費、技術教育費、測定機器等設備費、一般管理費等が含まれています。
部品代	修理に使用した部品代金です。その他修理に付帯する部材等を含む場合もあります。
出張料	商品のある場所へ技術者を派遣する場合の費用です。別途、駐車料金をいただく場合があります。

愛情点検 長年ご使用の本機の点検を!

ビデオカセットレコーダーはカラーテレビやビデオカメラからの画面を磁気テープに記録したり、再生したりするため、非常に高い精度を必要とする機械です。
特に、ビデオヘッドやビデオテープを動かす機械部分は、お使いになる間に汚れたり、摩耗したりしてきます。性能を維持し、いつも美しい画面をご覧いただくためには、おおよそ1000時間を目途に点検(清掃、注油、一部部品交換)されることをおすすめします。
くわしくは、お買い上げの販売店にご相談ください。

愛情点検



● 長年ご使用のビデオの点検をぜひ!

このようなことは
ありませんか。

- 電源コード、プラグが異常に熱くなる。
- 画像が乱れたり、きれいに映らない。
- その他の異常や故障がある。

故障や事故防止のため、コンセントから電源プラグを抜いて販売店にご連絡を……。点検・修理のついでに費用など詳しいことは販売店にご相談ください。

●ビデオの補修性能部品の最低保有期間は、製造打切り後8年です。

お客様メモ

後日のために記入しておいてください。
サービスを依頼される時に便利です。

ご購入店名 電話 ()

ご購入年月日 平成 年 月 日

製造番号は品質管理上重要なものです。お買い上げの際には、製品本体と保証書の製造番号が一致しているかご確認ください。

株式会社 日立製作所

〒105-8430 東京都港区西新橋2-15-12
電話 (03) 3502-2111

はじめに

見る

いろいろな再生

録る

いろいろな録画

タイマー録画

便利な使いかた

設置・準備

ご参考

このビデオの特長

マルチサーチ (25ページ)

見たい場面や録画を始めたところなどを、

- 頭出し (VISS)
- 早見
- 30秒スキップ
- ブランクサーチ

で、すばやくさがせます。

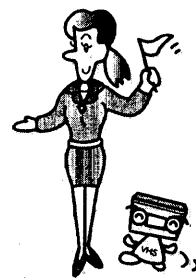

エリアコード受信設定

(62ページ)
お住まいになられているエリアコードを選ぶだけで、その地域で受信できるVHF/UHFのチャンネルを自動的に受信設定します。

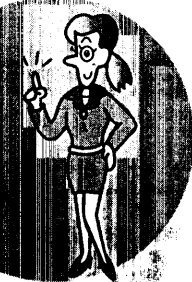

ステレオ再生STスキップ (28ページ)
再生中にCMの部分だけを自動的に早送りされます。

オート電源オフ

(20ページ)
ビデオの電源を入れたまま何も操作しないと、指定した時間で自動的に電源を切ります。

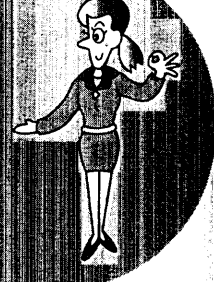

高速リワインド

(23ページ)
テープを約260倍速で巻き戻します。

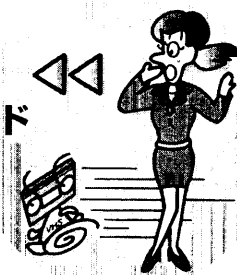

CMオートカット

(33ページ)
CMを自動的にカットしながら録画できます。

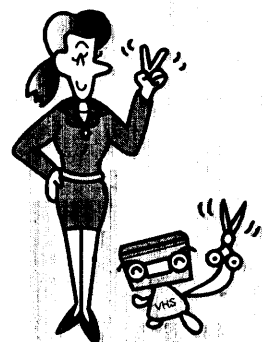

19ミクロンヘッド

3倍モードも標準モードに匹敵する高画質を記録します。



この説明書の見かた

..... : この章の説明が次のページに続きます。
.....● : このページでこの章の説明が終わります。

予約した番組のCMをカットする.....

このページの概要

→ タイマー録画の途中で、CM (コマーシャル) の部分だけカットすることができます。

重要

予約した番組がステレオ放送のときは、番組もCMもカットされ、何も録画されません。ステレオ放送の番組を予約するときは、オートカット機能を使わないでください。

操作の前に必ずお読みください。

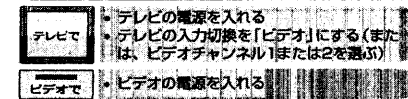

操作前の準備

リモコン番号は操作手順と対応しています。ビデオ本体に同じなまのボタンがあるものは、本体のボタンでも同じ操作ができます。

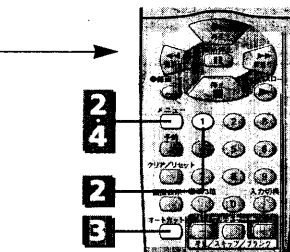

1 タイマー録画予約する

⑨、⑩ページの操作をしてタイマー録画予約をしてください。

2 メニュー画面を出し「1 予約の確認/取消」を選ぶ

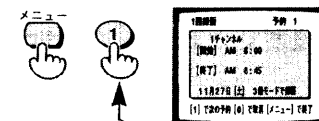

予約内容が出ます。

3 オートカットボタンを押して「オートカット」を出す

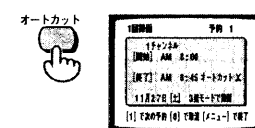

続けて別の番組もCMカットして録画したいときは、1ボタンを押して別の予約内容を出してからオートカットボタンを押して「オートカット」を出してください。

おしらせ

• オートカット機能を解除するには、解除したい内容を選んでからオートカットボタンを押してXマークを消してください。

4 メニューボタンを押す



元の画面に戻ります。

おしらせ

• リモコンのタイマー録画予約をビデオに転送したとき、テレビ画面に予約の内容が約1分出ます。このとき、オートカットボタンを押すと、オートカットの設定ができます。録画が始まってから、オートカット機能を解除するには、電源ボタンを押したあと、10秒以内に停止ボタンを押してください。録画が終了し、オートカット機能が解除されます。

インデックス章ごとに位置を変えてあります。ページを繰り返りながら探すとき便利です。

おしらせ
このページの操作に関連するおしらせです。

41

ページ

ボタンを押すことを表します。

安全にお使いいただくためのご注意

ご使用になる前によくお読みのうえ、正しくお使いください。

この取扱説明書では、製品を安全に正しくお使いいただき、お使いになる方や他の人々への危害や財産への損害を未然に防止するために、重要な注意事項を記載しています。

注意事項は、取り扱いを誤った場合に発生が想定される危害や損害の程度を、次のとおり「警告」「注意」の2つに分類しています。内容をよく理解してから本文をお読みください。

表示について

警告 誤った取り扱いをすると、「人が死亡または重傷(※1)を負う可能性が想定される」内容を示しています。

注意 誤った取り扱いをすると、「人が傷害(※2)を負う可能性が想定される内容および物的損害(※3)のみの発生が想定される」内容を示しています。

※1 重傷 ……失明・けが・やけど(高温・低温)・感電・骨折・中毒などで後遺症が残るもの、または治療に入院や長期の通院を要するものを指します。

※2 傷害 ……治療に入院や長期の通院を要さない、けが・やけど(高温・低温)・感電などを指します。

※3 物的損害 ……家屋・家財および家畜・ペットにかかわる拡大損害を指します。

図記号の意味

注意(警告を含む)が必要なことを示す記号



一般的な注意



指に注意

してはいけない行為を示す記号



禁止



分解禁止



風呂、シャワー室での使用禁止



水ぬれ禁止



接触禁止



ぬれ手禁止

必ず実行していただくことを示す記号



電源プラグを抜く

警告

ぐらついた台の上や傾いた所など、不安定な場所に置かない

頭や足の上などにビデオが落下すると、けがの原因となります。



禁止

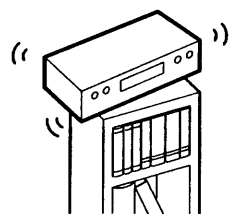

ビデオの上に、花瓶、植木鉢、コップなど水の入った容器、または小さな金属物を置かない

水がこぼれたり金属物が落ちて内部に入ると、火災・感電の原因となります。



水ぬれ禁止

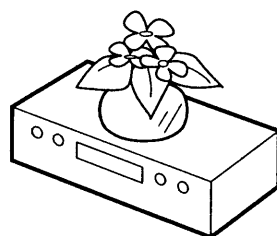

風呂、シャワー室では使用しない

(風呂、シャワー室で使用すると)火災・感電の原因となります。



風呂、シャワー室での使用禁止

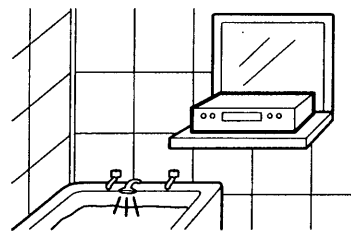

指定(交流100ボルト)以外の電源電圧で使用しない

過電圧により、発熱して、火災・感電の原因となります。



禁止

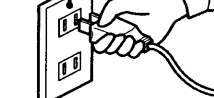

水にぬらさない

内部に水が入ったまま使用すると、火災・感電の原因となります。

●屋外や窓辺で使用するときは、ビデオをぬらさないようにご注意ください。



水ぬれ禁止

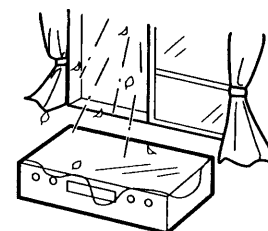

●内部に水などが入ったときは、使用をやめ、ビデオ本体の電源スイッチを切り、電源プラグをコンセントから抜いて販売店にご相談ください。



電源プラグを抜く

電源プラグや電源プラグの刃にゴミやほこりを付着させない

そのまま使用すると、発熱・火災の原因となります。

●ほこりが付着しているときは、電源プラグを抜いて、ほこりを取り除いてください。



禁止

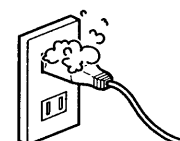

電源コードを破損させない

電源コードの破損につながるため、取り扱いの際は、次の点を守ること

- 傷つけない
- ねじらない
- 無理に曲げない
- 重い物や角が鋭利なものをのせない
- 加熱しない
- 引っ張らない
- 加工しない
- 束ねない
- 敷物などでおおわない



禁止

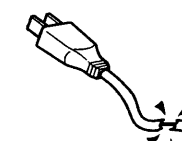

破損したまま使用すると、火災・感電の原因となります。

●電源コードの芯線が露出したり、断線したときは、電源プラグをコンセントから抜いて、販売店に交換をご依頼ください。



電源プラグを抜く

落としたり、キャビネットを破損したときは、電源プラグを抜く

そのまま使用すると、火災・感電の原因となります。

●落としたり、キャビネットを破損したときは、正常に動作しているように見えても、内部に異常がある場合があります。ビデオ本体の電源スイッチを切り、電源プラグをコンセントから抜いて販売店にご相談ください。



電源プラグを抜く

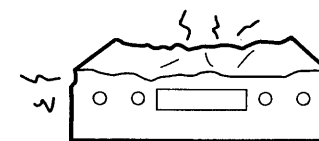

内部に金属物や燃えやすいものを差し込んだり、落とし込んだりしない

ビデオテープ挿入口・ビデオの通風孔などから内部に入ったり、入ったまま使用すると火災・感電の原因となります。特にお子様のいるご家庭ではご注意ください。



禁止

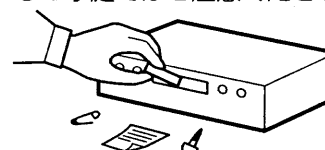

●内部に金属物や燃えやすいものが入ったときは、使用をやめ、ビデオ本体の電源スイッチを切り、電源プラグをコンセントから抜いて販売店にご相談ください。



電源プラグを抜く

煙が出ている、変なにおいがするなど異常なときは、本体の電源スイッチを切り、電源プラグを抜く

そのまま使用すると、火災・感電の原因となります。

●煙が出なくなるのを確認して、販売店に修理をご依頼ください。お客様による修理は、危険ですから絶対おやめください。



電源プラグを抜く

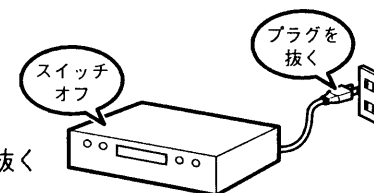

警告

ビデオのカバー、裏ぶたを外さない 分解・修理・改造をしない

分解、修理、改造などで内部の電源部にさわると、火災・感電の原因となります。

- 内部の点検・調整・修理は販売店にご依頼ください。



分解禁止

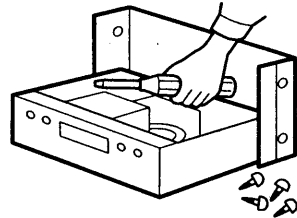

雷が鳴り出したら、アンテナ線や 電源プラグに触れない

アンテナ線や電源プラグに触れると感電の原因となります。



接触禁止

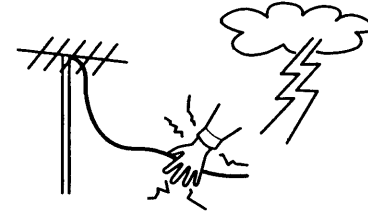

注意

湿気やほこりの多い場所、油煙や湯気が当 たる場所、振動が激しい場所に置かない

内部にほこりや水分が入ると、火災・感電の原因となることがあります。また振動により、内部部品が破損すると、発熱し、火災・故障の原因となることがあります。



禁止

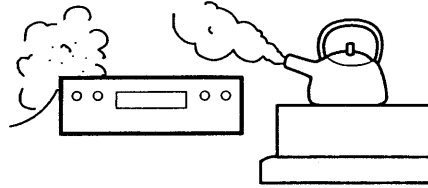

ビデオの上に、重い物を置かない ビデオの上に乗らない

倒れたり、壊れたり、落下などしてけがの原因となることがあります。

また、重みでキャビネットが変形し、内部部品が破損して発熱し、火災・故障の原因となることがあります。

- 特に小さなお子様のいるご家庭ではご注意ください。



禁止

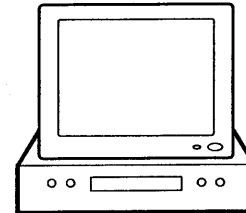

通風孔をふさがない

ビデオの通風孔をふさがないように、設置の際は次の点を守ること

- 横倒し、逆さまにしない
- 押し入れ、本箱など風通しの悪い狭い所に押し込まない
- じゅうたんや布団の上に置かない
- テーブルクロスを掛けない
- ビデオの後面を壁に押しつけない

通風孔をふさぐと内部に熱がこもり、火災の原因となることがあります。



禁止



ぬれた手で電源プラグを持たない

ぬれていると、感電する原因となることがあります。



ぬれ手禁止

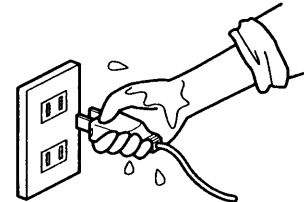

テープ挿入口に手を入れない

内部にふれたり、はさまれたりして、けがの原因となることがあります。

特に小さなお子様にご注意ください。



指に注意

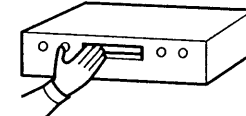

電源コードを熱器具に近づけない

コードの被覆が溶けて、火災・感電の原因となることがあります。



禁止

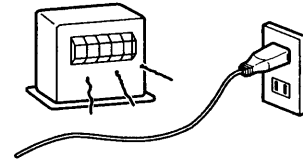

電源コードを持って抜かない

コードが傷つき、火災・感電の原因となることがあります。

- 電源コードを抜くときは、電源プラグを持って抜いてください。



禁止

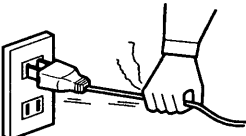

アンテナ線、電源コード、その他のコード を接続したまま移動させない

接続したまま移動させると、コードが傷つき、火災・感電の原因となることがあります。

- テープ保護のため、ビデオテープは取り出しておいてください。



禁止

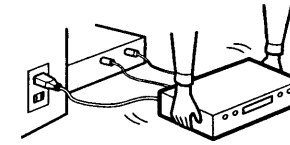

お手入れの際は、安全のため、必ず電源 プラグをコンセントから抜く

電源コードが接続されていると、感電の原因となることがあります。



電源プラグを抜く

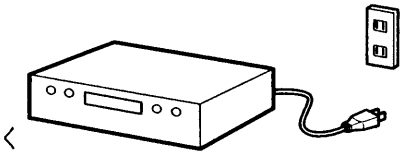

指定以外の乾電池は使わない

指定されていないもの、種類が異なるもの、新しいものと古いものを混ぜて使用すると、乾電池の発熱・破裂・液漏れにより、火災・けがの原因となることがあります。

〈乾電池の液漏れについて〉

- 液漏れしたときは、よくふき取ってから、新しい乾電池を入れてください。
- 液が手や衣服についたときは、水でよく洗い流してください。
- 液が目に入ったときは、失明などの事故の原因となります。こすらずに、すぐきれいな水で洗い流してから、ただちに医師の治療をうけてください。



禁止



長期間使わないときは、安全のため、 必ず電源プラグをコンセントから抜く



電源プラグを抜く

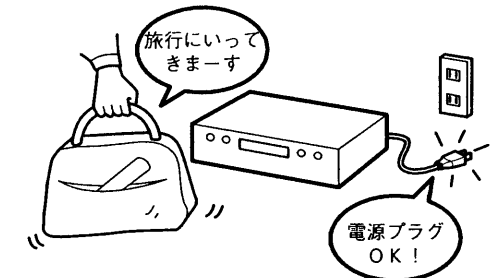

乾電池を取り扱う際は、次の点を守ること

- 火の中に入れない
- 加熱しない
- 充電・分解しない
- ショートさせない
- 鍵などの金属物と接触させない

発熱・破裂・液漏れなどにより、けがの原因となることがあります。



禁止

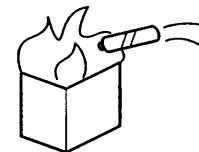

アンテナ工事には、技術が必要です 販売店にご相談ください

アンテナが倒れたり、落下した場合、けがや感電の原因となることがあります。



乾電池は、極性表示(プラス⊕とマイナ ス⊖)の向きに注意し、機器の指示通り 正しく入れる

間違えると、乾電池の発熱・破裂・液漏れなどにより、けがや周囲を汚損する原因となることがあります。

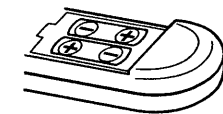

5年に1度ぐらいは、販売店に点検をご 相談ください

ビデオの内部にほこりがたまったまま使用すると、火災・故障の原因となることがあります。特に、湿気の多くなる梅雨期の前に行うことをおすすめします。なお、費用については、ご相談の際にお確かめください。

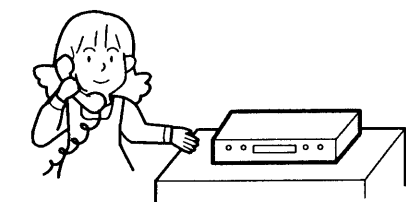

使用上のご注意

アンテナの立てかたについて

- 妨害電波の影響を避けるため、自動車道路や電車の架線、送配電線、ネオンサインなどから離れた場所にお立てください。
- アンテナ線を不必要に長くしたり、束ねたりしないでください。また風でブラブラしないようにしっかりと固定してください。
- 金属の多い場所に配線することも避けてください。
- VHFアンテナに同軸ケーブルを使用すると、雑音の少ない良好な画像が得られます。

アンテナの点検について

- アンテナを定期的に点検、交換することが、いつまでも美しい画像をご覧になるための秘けつです。特にばい煙の多いところや潮風にさらされるところでは寿命が短くなりますので早めに点検してください。

テレビの映りが悪いときは

- ビデオを接続したとき、電波の弱い地域ではテレビの映りが悪くなることがあります。このときはブースター(別売品)をご使用ください。

ビデオの設置場所について

テレビの近くに置かない

- テレビラックやオーディオラックなどをご使用のときは、ビデオをラックの下の方に設置してご使用になることをおすすめします。(本機をラックの上の段やテレビの上のせてご使用になると、テレビとビデオの位置が近すぎるために、再生中またはテレビ番組を見ているとき、テレビ画面や音声にノイズが入ることがあります。)

ラジオの近くに置かない

- ビデオの近くでラジオを使用すると、ラジオ放送に“ブー”というハム音が出ることがあります。ビデオから離してご使用ください。

直射日光が当たるところや熱器具の近くに置かない

- キャビネットが変形したり、部品に悪い影響を与え、故障の原因となることがあります。

強力な磁気のあるところに置かない

- テープが磁気の影響を受けて、大切な記録が損なわれたり、故障の原因となることがあります。

接続機器の取り扱いについて

- ビデオに接続して使用する機器の取扱説明書とその「使用上の注意」もよくご覧ください。

ヘッド汚れにご注意!

ビデオヘッドが汚れて、画像や音が出なくなることがあります。

●ヘッドの清掃

(テレビ番組はきれいに映るのにビデオで再生するとザラザラした画面になる)

初期



末期

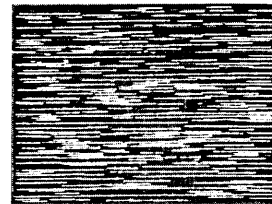

ビデオを使っているとこんな症状が出る場合があります。これはビデオヘッドが汚れたためですからビデオヘッドの清掃が必要です。

本機ではおそうじヘッドの採用により、ヘッドが汚れにくくなっております。しかし、汚れた場合は別売りのヘッドクリーニングテープをご使用ください。ヘッドクリーニングテープを使っても汚れがとれないときは、お買い上げの販売店にご相談ください。

- ヘッドクリーニングテープをお使いになるときは、お使いになるクリーニングテープの説明書をよくお読みいただき、正しくご使用ください。

- お使いのビデオにテープナビ機能があり、市販のクリーニングテープをお使いになるときは、誤動作を防ぐため、テープナビ機能を切ってからクリーニングテープを入れてください。

●ヘッドの摩耗



ビデオを長い間使用するとビデオヘッドはレコード針と同様に摩耗し、画像が鮮明に映りません。このような場合ビデオヘッドの交換が必要です。ビデオヘッドの交換はお買い上げの販売店にご相談ください。

お手入れについて

- 化学ぞうきんを使用するときは、その注意書に従ってください。
- キャビネットや操作パネル部分の汚れは、柔らかい布で軽くふきとってください。汚れがひどいときは、水でうすめた中性洗剤にひたした布をよく絞ってふきとり、乾いた布で仕上げてください。
- キャビネットをベンジンやシンナーでふかないでください。塗装がはげたり変質することがあります。
- キャビネットに殺虫剤など揮発性のものをかけないでください。また、ゴムやビニール製品を長時間接触させたままにしないでください。塗装がはげることがあります。

結露にご注意!

※ビデオの内部に水滴がつくことを結露といいます。

- 結露したまま使用するとテープが切れたり、ビデオヘッドを傷つけることがあります。
- 結露が生じてしまったら、水滴を急激に蒸発させることはできません。電源プラグを差し込んで、約2時間お待ちください。
- 結露は次のようなときにおきやすいのでご注意ください。
 - 寒い場所から急に暖かい場所に移したとき。
 - 暖房をはじめたばかりの部屋や、エアコンなど直接冷風のあたるところ。
 - 夏季に冷房のきいた部屋から急に湿度、温度の高い部屋に移したとき。
 - 湿気の多いところや湯気のたちこめているところ。
- 結露がおこりそうなときは、電源プラグをコンセントに差し込み、電源スイッチを“入”にしておくと、結露が生じにくくなります。

外国では使わない

- このビデオは日本国内用です。外国では放送方式、電源電圧が異なりますので使用できません。
- <This video cassette recoder can not be used in foreign countries as designed for Japan only.>

標準モード専用のビデオでの再生について

- 本機の「3倍」モードで録画したテープは「標準」モード専用のビデオでは再生できません。

録画内容の補償について

- ビデオ、ビデオカメラおよびビデオテープを使用中、万一これらの不具合により録画されなかったり、再生できなくなった場合の録画内容の補償についてはご容赦ください。

大切な録画をするときは試し録りを!

- 大切な録画の場合は、必ず事前に試し録りし、正常に録画、録音されていることを確認してください。

著作権について

- あなたがビデオで録画・録音したものは、個人として楽しむなどのほかは著作権法上権利者に無断で使用できません。

はじめに

このビデオの特長	2
この説明書の見かた	3
安全にお使いいただくためのご注意	4
使用上のご注意	8
各部のなまえ	12
リモコン	12
リモコンに乾電池を入れる	13
リモコンの操作範囲	13
ビデオ(正面)	14
ビデオ(後面)	14
ビデオの表示窓	15
テープ走行状態表示	15
表示窓のガイド表示	16
リモコンの使いかた	17
テープを入れる・取り出す	18
入れかた	18
取り出しかた	18
テープの「つめ」について(誤消去防止)	18
テープを見る準備	19
ビデオの電源を自動的に切る	20

見る

いろいろな再生

テープを見る(再生)	22
テープを早送りまたは巻き戻したいとき	22
再生画をきれいにする(トラッキング調節)	23
テープを高速(260倍速)で送る	23
聞きたい音声を選ぶ	23
いろいろな再生のしかた	24
ある場面を止めて見る(静止画)	24
画像を見ながら見たい場面を探す(サーチ)	24
ゆっくりした速さで見る(スロー)	24
マルチサーチを使う	25
録画した番組の頭出しをする(VISS)	25
早送り・巻戻し中に映像を見る(早見)	26
不要な場面を早送りする(30秒スキップ)	26
テープの何も録画されていない部分をさがす(ブランクサーチ)	27
CMをとばして見る(再生STスキップ)	28

録る

いろいろな録画

テレビ番組を録画する	29
いろいろな録画のしかた	32
録画しながら別の番組を見る	32
選んだ時間だけ録画する(クイックタイマー)	32
CMをカットしながら録画する(オートカット)	33
ダビングする	35
ビデオカメラや他のビデオから本機へダビングする	35
本機からビデオカメラや他のビデオへダビングする	36
ステレオから音声を録音する(オーディオ録音)	37

ページ

タイマー録画

タイマー予約する	38
予約の確認・取り消しをする	40
予約した番組のCMをカットする	41
タイマー予約・録画のご注意	42

便利な使いかた

画面表示を見る	43
残り時間・経過時間を表示する	44
テープの残り時間を表示する	44
経過時間を表示する	44
ビデオの機能を画面で選ぶ(お好みセレクト)	45
リモコンで他社のテレビを操作する	46

設置・準備

ご自分で設置するときにお読みください。	47~67
接続のしかたや受信チャンネルの合わせかた、時計の合わせかたが説明してあります。	
設置・準備編のもくじは48ページをご覧ください。	
受信チャンネルを合わせる	58
エリアコードで受信チャンネルを合わせる	62
時計を合わせる	66

ご参考

故障かなと思ったら	68
日立家電品のお客さま相談窓口一覧表	72
仕様	74
別売品のご紹介	74
用語の解説	75
索引	77
保証とアフターサービス	裏表紙

各部のなまえ

()の中のページに詳しい使いかたがあります。

リモコン

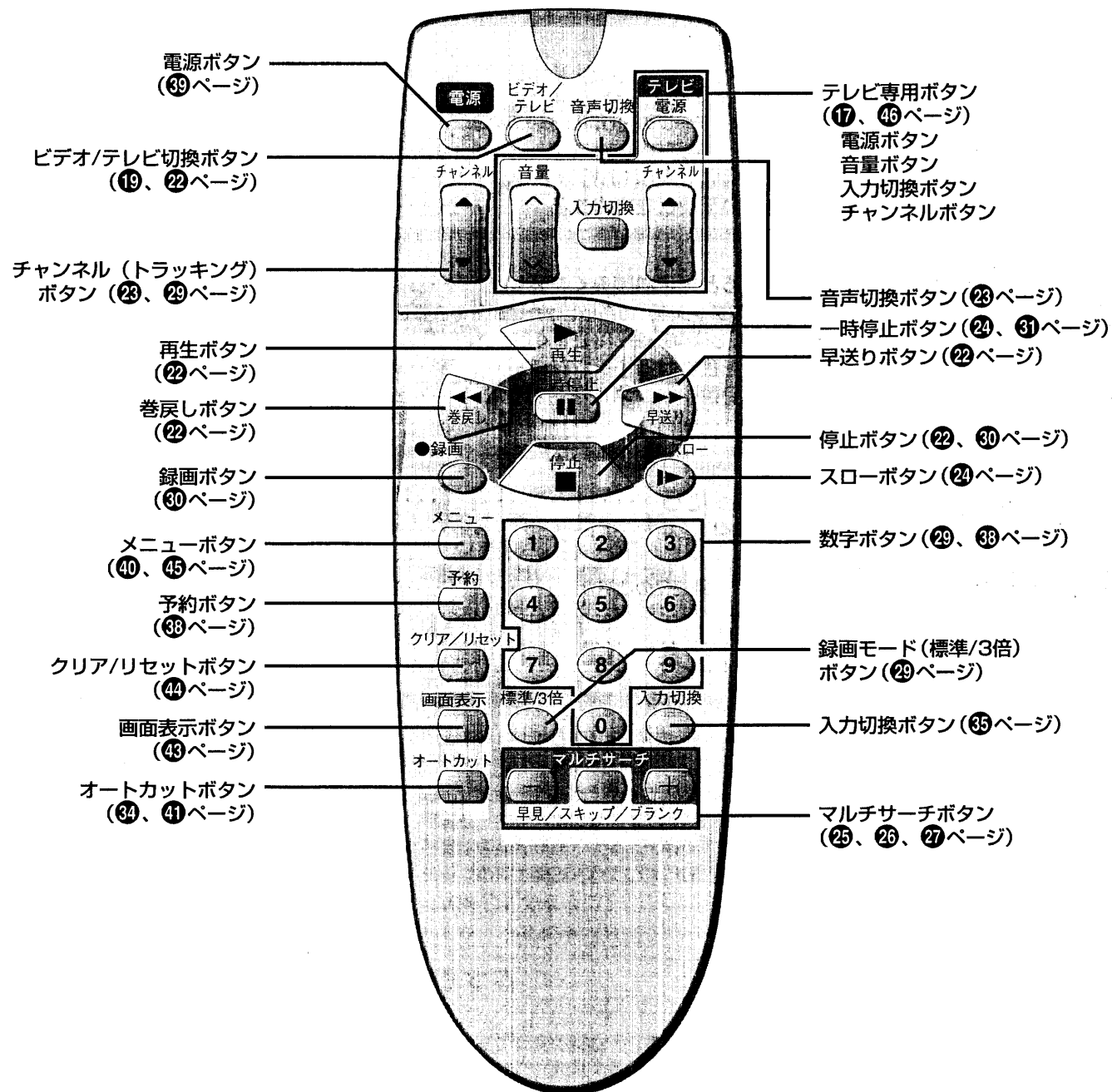

注意

- 指定以外の乾電池は使わないでください。指定されていないもの、種類が異なるもの、新しいものと古いものを混ぜて使用すると、乾電池の発熱・破裂・液漏れにより、火災・けがの原因となることがあります。
- 乾電池を取り扱う際は、次の点を守ってください。
 - 火の中に入れない
 - 加熱しない
 - 充電・分解しない
 - ショートさせない
 - 鍵などの金属物と接触させない
- これらの点を守らないと発熱・破裂・液漏れなどにより、けがの原因となることがあります。

リモコンに乾電池を入れる

ビデオは主にリモコンで操作します。ご使用前に付属の乾電池を入れてください。

1 つまみを押しなが
ら、ふたを開ける

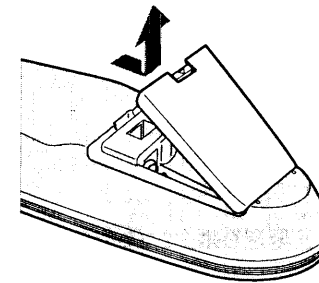

2 乾電池 (単3形)
2本の⊕⊖を正
しく入れる

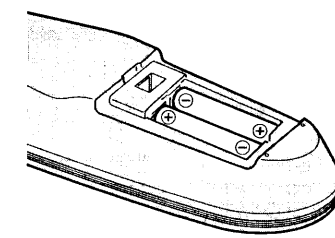

3 ふたを閉じる

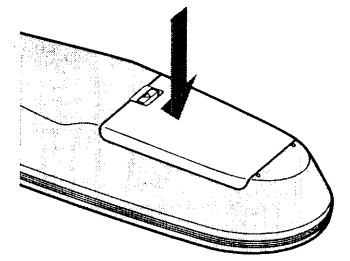

リモコンの操作範囲

ビデオとリモコンの間に障害物がないときに、次の範囲で操作できます。

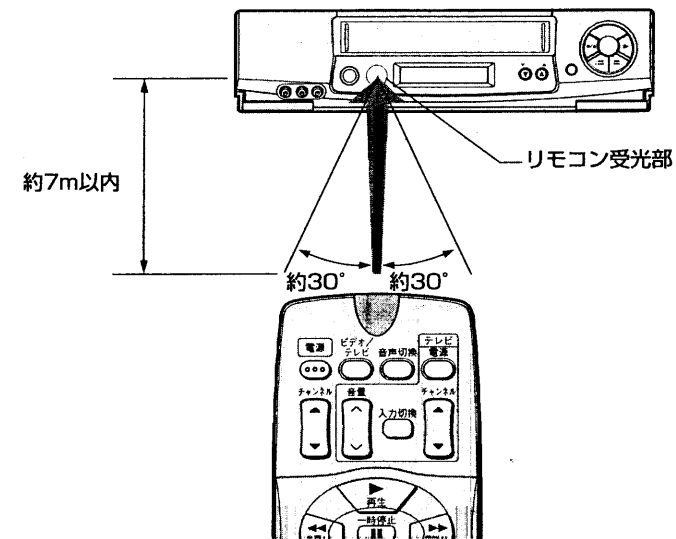

おしらせ

- 乾電池の寿命は通常の使用で約1年です。リモコンの到達距離が短くなったときは、新しい乾電池に交換してください。
- 乾電池を交換するときは、古い乾電池を取りはずして電源ボタンを10秒間押ししてから、新しい乾電池を入れてください。
- 本機を日立製の別のビデオの近くで使用していると、本機のリモコンで両方のビデオが動作することがあります。このとき、別のビデオにリモコンコードの切り換え機能があれば、ビデオ2モードに切り換えると、動作しなくなります。リモコンコード切り換え機能がないときは、2台のビデオを離して設置してください。

ビデオ (正面)

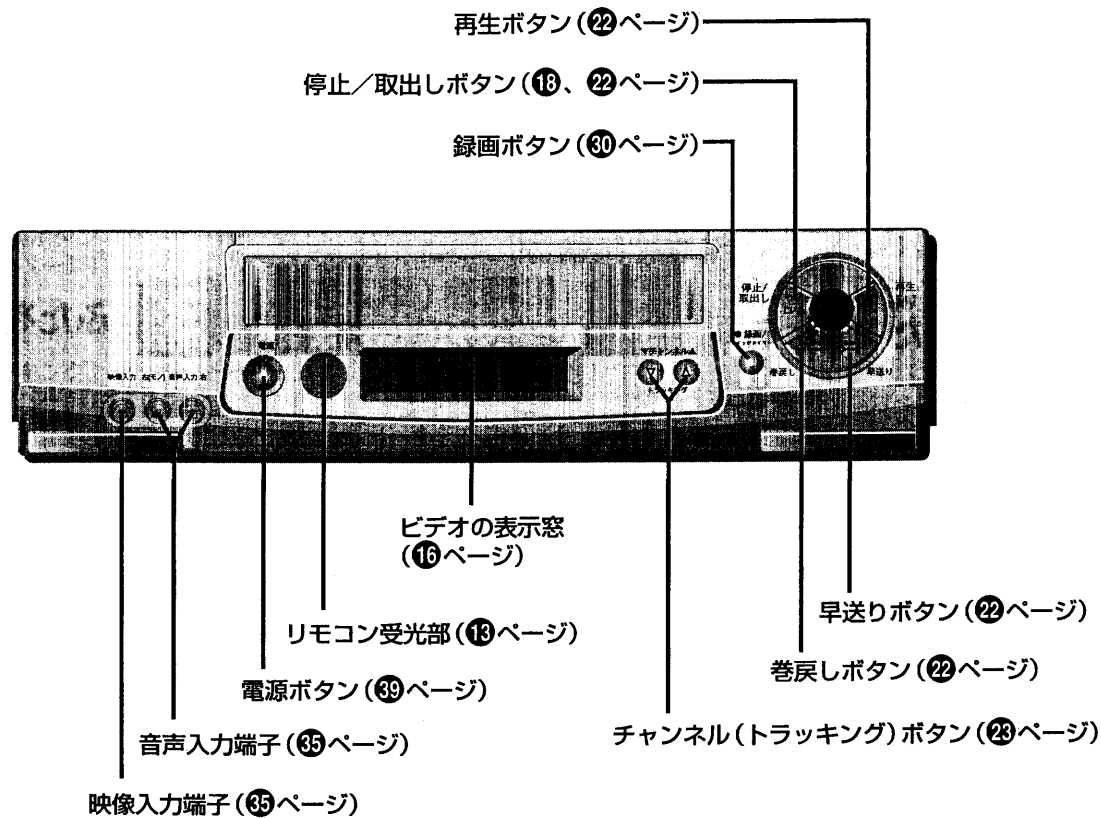

ビデオ (後面)

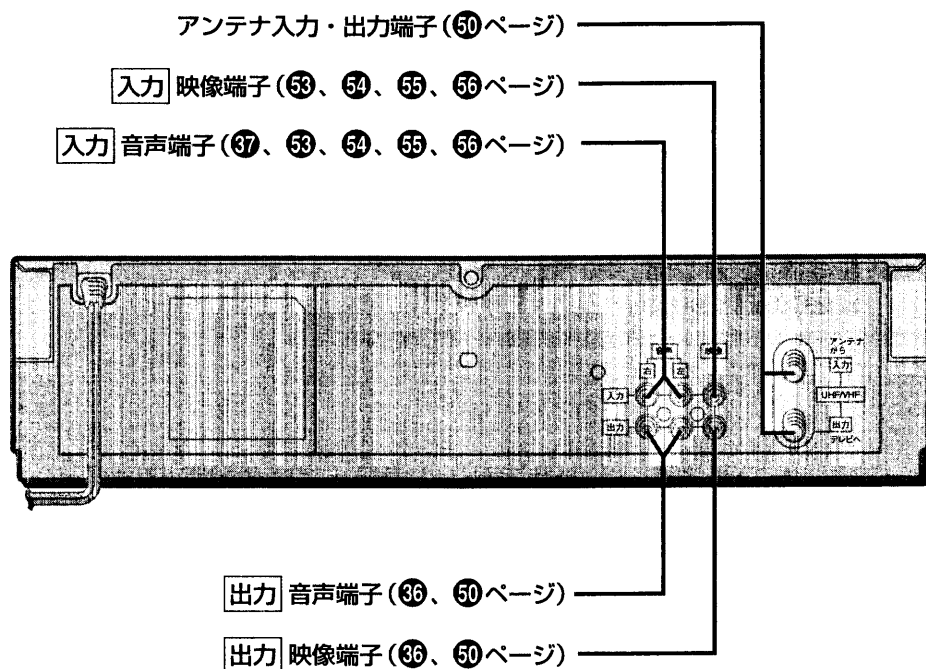

ビデオの表示窓

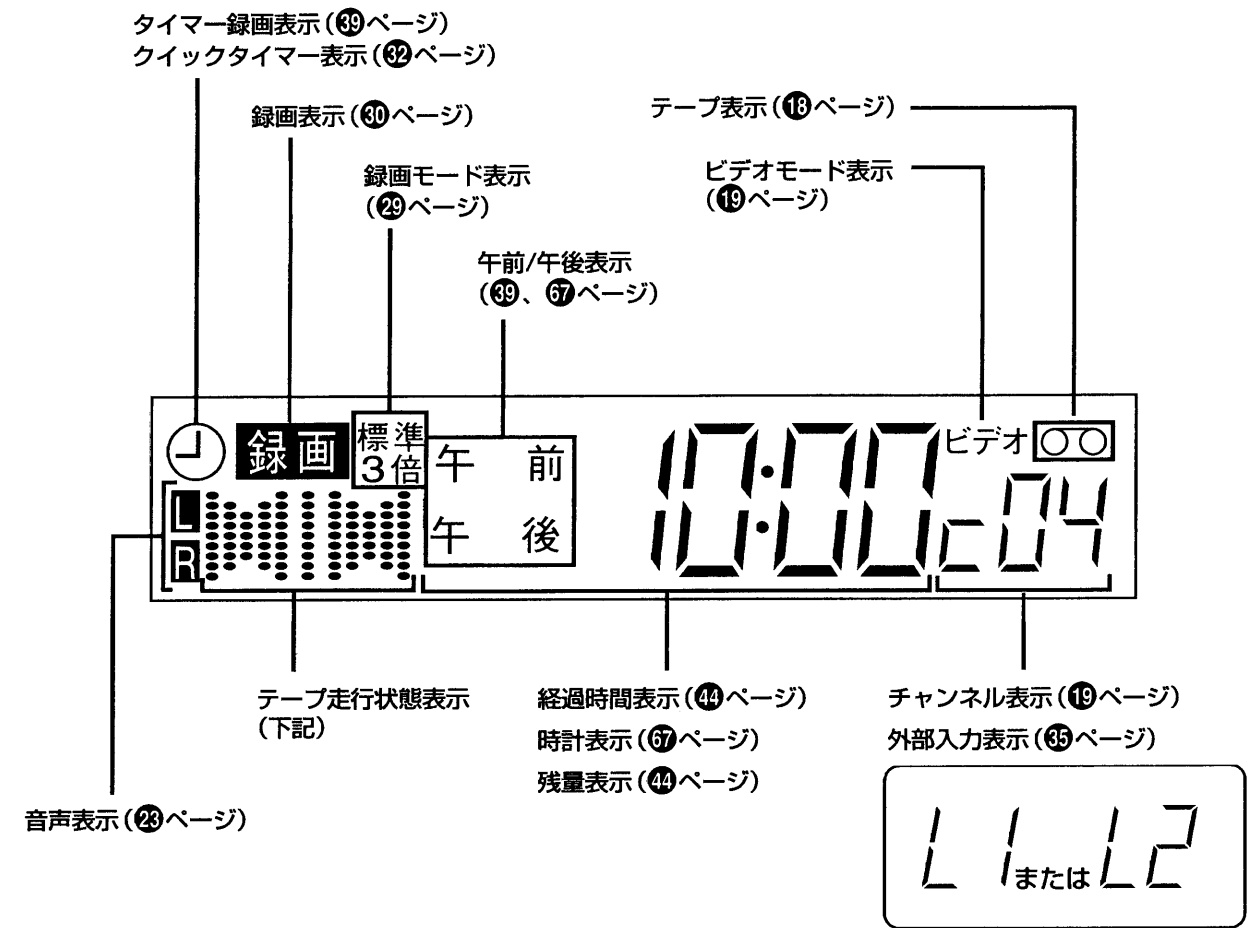

テープ走行状態表示

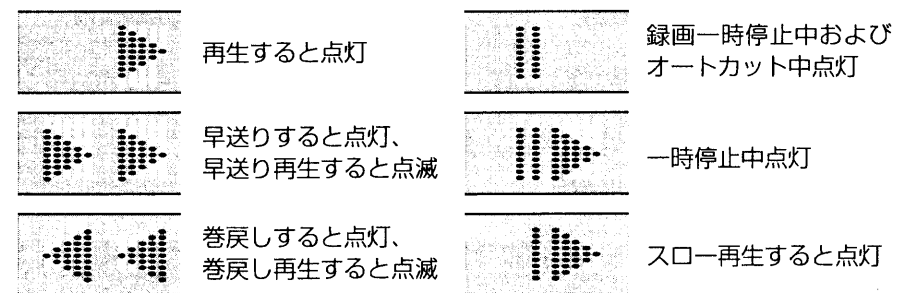



おしらせ

- 電源を切ると、表示窓は暗くなります。
- 表示窓は上記以外にもいろいろなメッセージを表示します (16ページ参照)。

おしらせ

表示窓のガイド表示

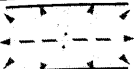
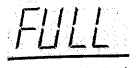
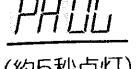
ビデオの表示窓に次のような表示が出て、ビデオの状態をお知らせします。

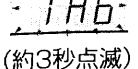
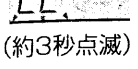
表示	表示が出る時	意味と処置	参照ページ
 (約5秒点滅)	タイマー予約時	• ビデオの時計が「—:—」になっています。時計を合わせ直してから転送してください。	66
 (約5秒点灯)	タイマー予約時	• すでに8つの番組が予約されています。不要な予約を取り消してから転送してください。	40
 (約5秒点灯)	日立製の他の予約転送リモコンでタイマー予約を転送したとき	• 予約を受け付けました	42
 (ずっと点滅)	タイマー予約後、電源を切ったとき、または電源切で予約を転送したとき	• テープが入っていない、またはつめの折れたテープが入っています。つめの折れたテープは自動的に出てきます。つめの折れていないテープを入れてください。	18 39
 (約3秒点滅)	再生、録画、早送り、巻戻しボタンを押したとき	• テープが入っていません。テープを入れてください。	—
 (約3秒点滅)	録画、ダビング時に録画ボタンを押したとき	• つめの折れたテープが入っています。つめの折れたテープは自動的に出てきます。つめの折れていないテープを入れてください。	30
 (約3秒点滅)	電源を入れたとき	• ビデオのヘッドが汚れましたので、ヘッドを清掃してください。CL表示を消すには、ヘッド清掃後、電源を切り、ビデオ本体のチャンネル▲ボタンを押してください。なお、CL表示は表示後約5時間録画、再生すると自動的に消えます。	8

リモコンの使いかた

付属のリモコンは、ビデオ(本機)とテレビを操作できます。
1985年以降に発売された日立製ワイヤレスリモコン対応テレビのほとんどを操作できます。
また、日立製以外の9社のテレビも操作できます(詳しくは49ページを参照)。

ビデオを操作する

リモコンをビデオに向けて、ボタンを押す

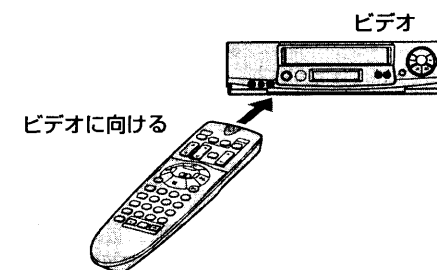

テレビを操作する

リモコンをテレビに向けて、テレビ専用ボタンを押す

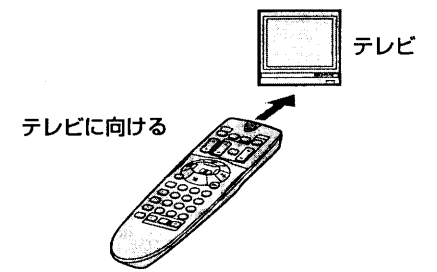
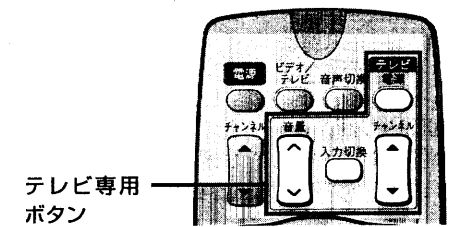

- テレビ専用ボタン
- ・ テレビ電源ボタン
 - ・ 入力切換ボタン
 - ・ チャンネルボタン
 - ・ 音量ボタン

おまかせ

テープを入れる・取り出す……………

電源コードをコンセントにつないでおけば、電源の入/切に関係なく、テープの出し入れができます。



警告

ビデオテープ挿入口から内部に金属物や燃えやすいものを差し込んだり、落とし込んだりしないでください。そのまま使用すると火災・感電の原因となります。特にお子様のいるご家庭ではご注意ください。

入れかた

テープの中央部を押しながら入れる

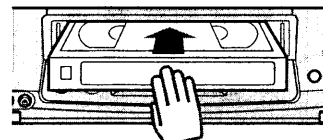

- 電源が自動的に入ります。
- ビデオの表示窓に⑩が点灯し、経過時間表示になります。
- 「つめ」の折れたテープを入れると自動的に再生を始めます。

おしらせ

テープを入れると

- ビデオの表示窓が自動的に経過時間表示になります。時計や残り時間表示にするには、画面表示ボタンを押します。

取り出しかた

テープが止まっているとき、停止/取出しボタンを押す

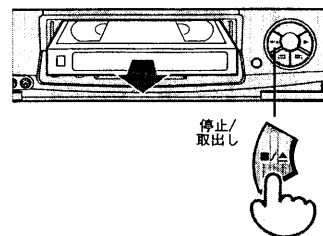

電源を入れなくてもテープを取り出せます。

おしらせ

テープを取り出すと

- ビデオの表示窓が自動的に時計表示になります。

おしらせ

テープの種類と録画時間

- 録画モードを「標準」にするとテープの表示と同じ時間、「3倍」にするとその3倍の時間、録画できます。

テープの種類	T-210		T-180		T-160		T-140		T-120		T-90		T-60		T-30	
	標準	3倍	標準	3倍	標準	3倍	標準	3倍	標準	3倍	標準	3倍	標準	3倍	標準	3倍
録画時間	3時間30分	10時間30分	3時間	9時間	2時間40分	8時間	2時間20分	7時間	2時間	6時間	1時間30分	4時間30分	1時間	3時間	30分	1時間30分

上記には、当社で販売していないテープも含まれています。詳しくは「別売品のご紹介」を参照してください。

テープを見る準備……………

ビデオテープの再生画や録画中の番組をテレビで見するには、テレビの準備が必要です。テレビとビデオの接続を確かめてから、次のように設定してください。

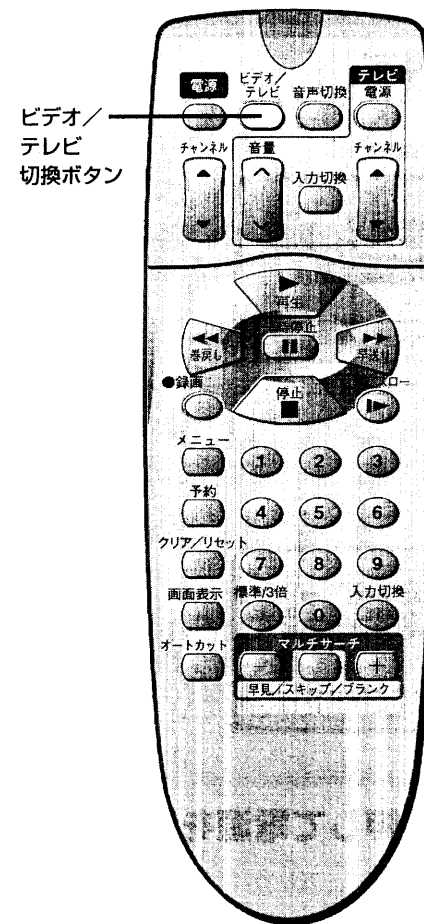

映像・音声入力端子つきテレビにつないでいるとき

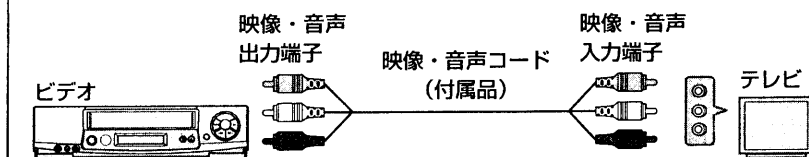

テレビの電源を入れ、テレビの入力切換を「ビデオ」にする

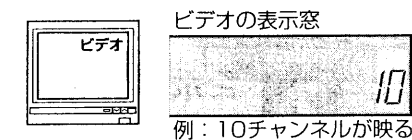

テレビには、ビデオの表示窓に表示されているチャンネルの番組が映ります。

アンテナ端子だけのテレビにつないでいるとき

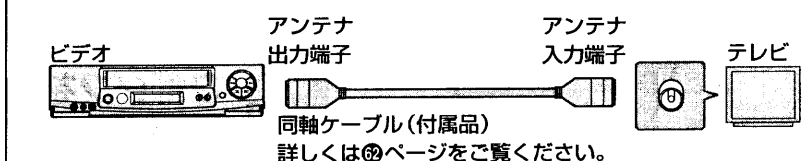

1 テレビの電源を入れ、テレビをビデオチャンネル(1または2)に合わせる

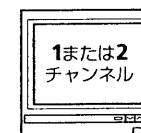

67 ページで選んだビデオ専用チャンネルに合わせてください。

2 ビデオ/テレビ切換ボタンを押す

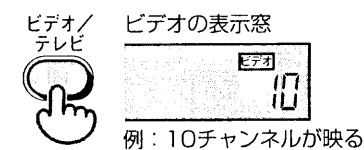

- ビデオの表示窓に「ビデオ」を出します。
- テレビには、ビデオの表示窓に表示されているチャンネルの番組が映ります。

ビデオの電源を自動的に切る……

このビデオは、何も操作しないと指定した時間で、自動的に電源を切ることができます。この機能をオート電源オフといいます。次のように設定してください。

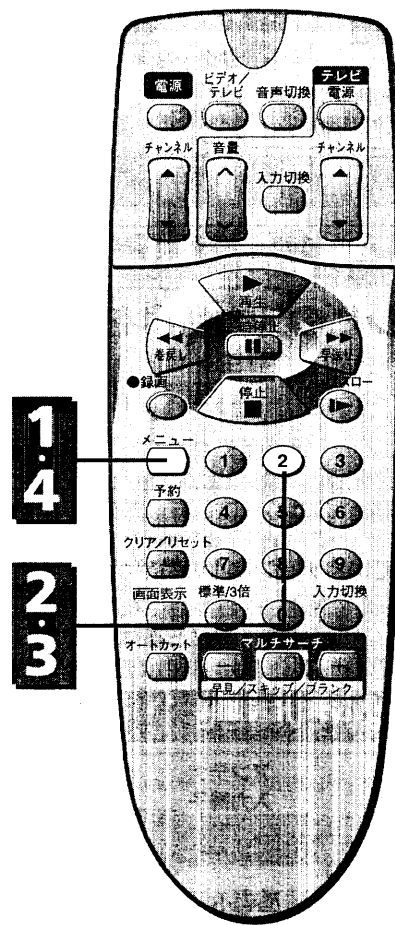

ビデオの電源を自動的に切る(オート電源オフ)

1 メニューボタンを押す



テレビ画面

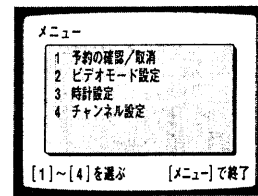

メニュー画面が出ます。

2 2ボタンを押す

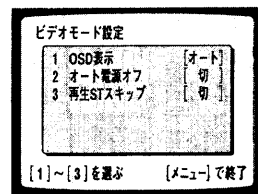

3 2ボタンを繰り返し押し続けて電源を切るまでの時間を選ぶ

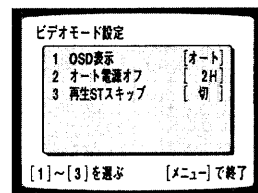

- 「2H」を選ぶと2時間後、「6H」を選ぶと6時間後に自動的に電源が切れます。
- 「切」を選ぶとオート電源オフ機能は動きません。

4 メニューボタンを押す

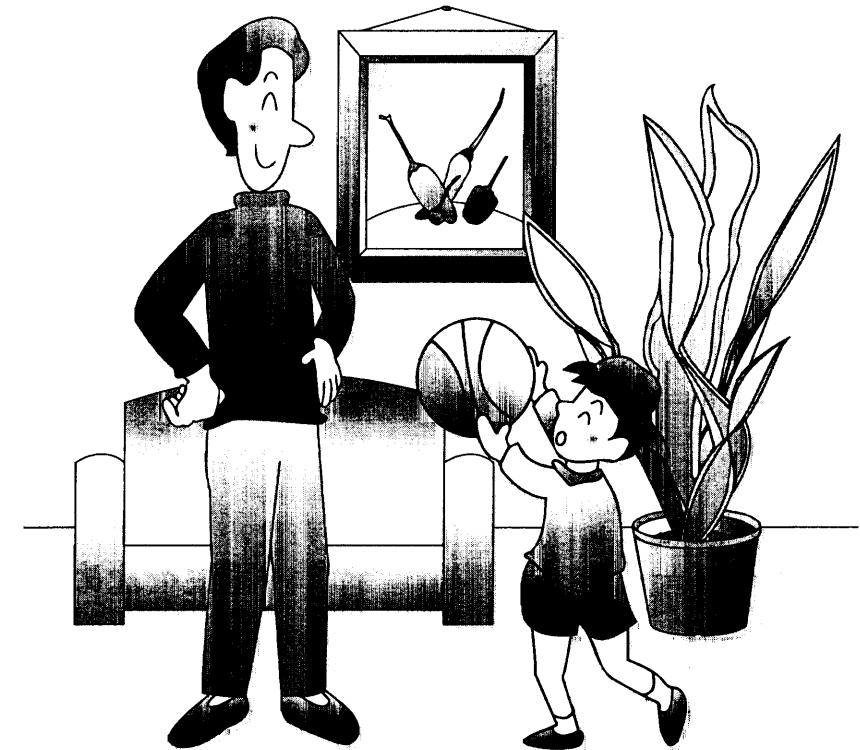

操作編

見る
いろいろな再生

録る
いろいろな録画

タイマー録画

便利な使いかた

テープを見る(再生)

録画したテープを見ることを、「再生」といいます。

重要

冬など寒い時期は、テープを十分に部屋の温度になじませてから再生してください。テープが冷えたまま再生すると、テープが結露し、テープが切れたりビデオヘッドを傷つけることがあります。

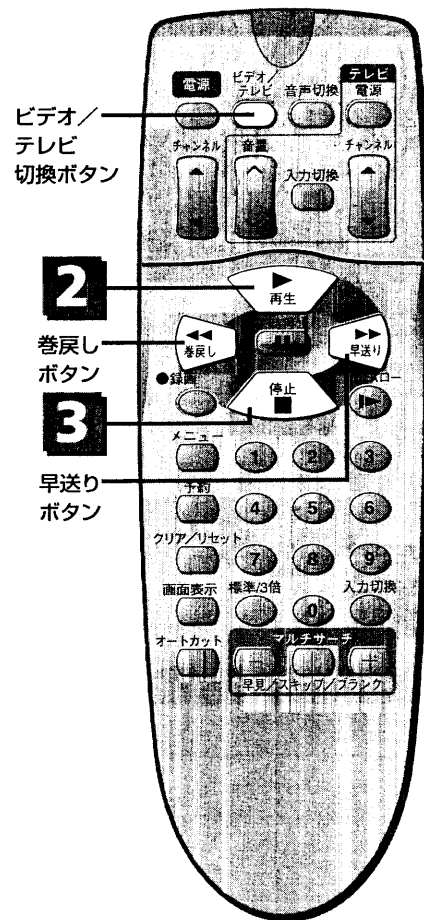

- テレビの電源を入れる
- テレビの入力切換を「ビデオ」にする (またはビデオチャンネル] または2を選ぶ)

1 録画したテープを入れる

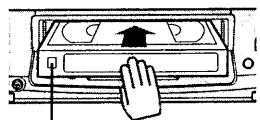

つめ

- 自動的に電源が入ります。
- レンタルテープなど「つめ」の折り取られているテープを入れると、自動的に再生を始め、テレビ画面に「再生」が数秒間出ます。

2 再生ボタンを押す



3 再生を止めたいときは、停止ボタンを押す



おしらせ

ビデオの電源を入れたまま、テレビのチャンネルボタンでチャンネルを選ぶには
 • ビデオ/テレビ切換ボタンを押して、ビデオの表示窓の「ビデオ」表示を消してください。

テープを早送りまたは巻戻ししたいとき

停止ボタンを押したあと、早送りまたは巻戻しボタンを押す

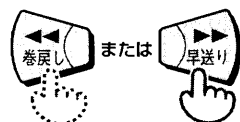

おしらせ

こんな機能があります！
 • S-VHS方式、S-VHS ET方式で録画したテープを簡易的に再生できます (簡易再生 (SQPB))。
 • SQPBは、S-VHS Quasi Playback (S-VHS簡易再生) の略です。
 • テープを最後まで再生すると、テープの最初まで自動的に巻戻します。(オートリワインド)
 • テープを巻戻し中に電源を切ると、テープを最初まで巻戻したあと、自動的に電源が切れます。(オートリワインドシャットオフ)

再生画をきれいにする (トラッキング調節)

再生を始めると画面がきれいになるように自動的に調節します (オートトラッキング)。再生中にリモコンの再生ボタンを押しても、オートトラッキングが働きます。再生を始めてからしばらくたっても画面がきれいにならないときは、下記の方法で調節してください。

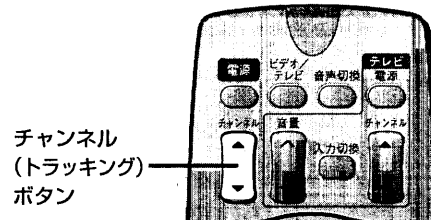

再生中にチャンネル (トラッキング) ボタンを押す



- 画面がもっともきれいになるところに調整してください。
- ビデオのチャンネル/トラッキングボタンでも調整できます。

おしらせ

テープによっては再生を始めてオートトラッキングが働いたとき、一時的に画像や音質が悪くなる (ノイズが入る) ことがあります。次のようなテープでは、再生を始めても正常に自動調節できないことがあります。
 • 傷がついたテープ • 録画状態の悪いテープ
 • このビデオ以外で録画したテープ

テープを高速 (260倍速) で送る

早送りするとき
早送りボタンを
2回押す



巻戻すとき
巻戻しボタンを
2回押す



- 高速の早送りまたは巻戻し中、早送りまたは巻戻しボタンを押すと、ふつうの速さに戻ります。

おしらせ

高速で早送りや巻戻しをしているときは、テープ保護のため停止ボタンを押してからテープが止まるまでに約5秒かかります。早く止めたいときは、ふつうの早送り/巻戻しの早さに戻してから停止ボタンを押してください。

聞きたい音声を選ぶ

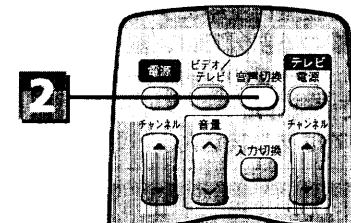

1 テープを再生するまたはテレビ番組を見る

ステレオ番組 二重音声番組



テレビ画面に音声表示がしばらく出ます。

2 音声切換ボタンを押して音声を選ぶ



ボタンを押すたびに、ビデオの表示窓の **L R** の表示が変わります。

表示	表示	
	二重音声番組	ステレオ番組
L R	主音声と副音声 (例: こんにちはと Hello)	ステレオ
L	主音声だけ (例: こんにちはだけ)	左の音声 (Lチャンネル)
R	副音声だけ (例: Helloだけ)	右の音声 (Rチャンネル)
表示なし	主音声だけ (例: こんにちはだけ)	モノラル (ノーマルサウンド)

おしらせ

• 「表示なし」以外は、Hi-Fiサウンドです。
 • 映像・音声入力端子のないテレビとつながれているときは、**L R** のどちらかを選んでください。**L R** を出すと左右の音声が混じって聞こえます。

いろいろな再生のしかた

テープに録画した場面を止めて見たり、速く見たり、ゆっくり見たりすることができます。

重要

- 静止画、サーチ、再生STスキップ、スロー再生中は音声が出ません。
- スロー再生や静止画再生中にノイズを調節してもノイズが消えないことがあります。また、静止画、サーチ、スロー再生の切り換わる部分では、画像に乱れやノイズが出たまま消えないことがあります、故障ではありません。
- スロー再生中、テープの録画モード(標準/3倍)が切り換わる場所では、一時的に画像が乱れます。
- S-VHS方式で録画したテープは、静止画、サーチ、スロー、再生STスキップ中はノイズや乱れが出るがありますが、故障ではありません。

ある場面を止めて見る(静止画)

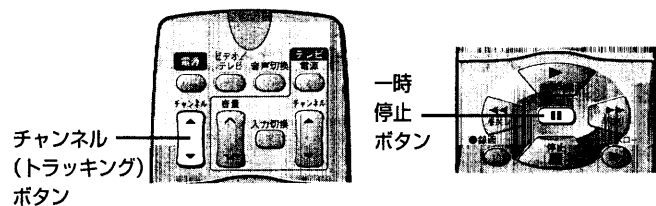

再生中に、一時停止ボタンを押す



- 一時停止ボタンまたは再生ボタンを押すと再生に戻ります。
- 静止画が約1分間つづくと、テープとヘッドの保護のため、自動的に停止します。

おしらせ

静止画が上下に揺れるとき

- チャンネル(トラッキング)ボタンを押して、揺れを最小にするように調節してください。
- テレビとの組合せによっては、揺れを抑えられないことがあります。

画像を見ながら見たい場面を探す(サーチ)

再生中に、早送りまたは巻戻しボタンを押す

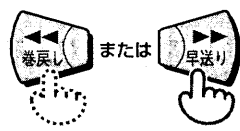

- 見たい場面が出たら、再生ボタンを押します。
- サーチ再生中は、画面に数本のノイズが出ます。
- 再生STスキップを設定していると、CM部分の終わりで再生に戻ります(23ページ参照)。
- 早送りまたは巻戻しボタンを押し続けると、さらに早い速度で探すことができます。見たい場面が現れたら、ボタンから指を離すと再生に戻ります。

ゆっくりした速さで見る(スロー)

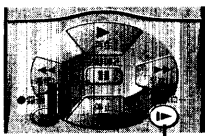

再生中に、スローボタンを押す



- 再生ボタンを押すと再生に戻ります。
- スロー再生が約1分間つづくと、テープとヘッドの保護のため、自動的に停止します。

おしらせ

スロー再生中や静止画再生中にノイズが出るときは

- スロー再生にしてから、チャンネル(トラッキング)ボタンでノイズが少なくなるように調節してください。スロー再生時のノイズを少なくすると静止画再生時のノイズも少なくなります。

マルチサーチを使う

テープの見たい場面や録画を始めたいところなどを、すばやく探せます。次の4つの方法があります。

頭出し(VISS)	テープに記録されている頭出し信号(VISS信号)を使って、見たい番組の頭出しができます。
早見	テープの早送り・巻戻し中(または260倍速早送り・巻戻し中)に、早送り再生・巻戻し再生の映像が出ます。どこまで早送り・巻戻したか確認できます。
30秒スキップ	再生中に不要な場面を約30秒間(または約1分間)早送りします。
ブランクサーチ	テープの中の何も録画されていない部分を探します。録画する部分の頭出しができます。

重要

本機以外のVISS機能のないビデオで録画したテープでは、VISSで頭出しできません。

録画した番組の頭出しをする(VISS)

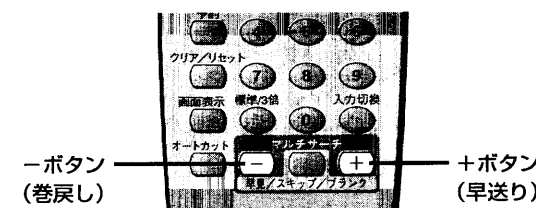

2 見たい番組が再生されたら再生ボタンを押す



再生になります。

1 テープを再生中または停止状態のとき、-ボタン(巻戻し)か+ボタン(早送り)を押す

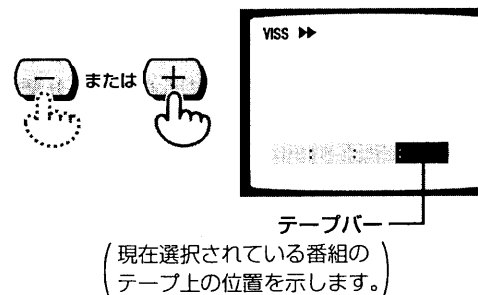

- 頭出し(VISS)画面が出ます。
- 番組の頭(VISS信号の部分)まで巻戻し、または早送りのあと、自動的に約15秒間再生します。
- 再生中にもう一度-ボタンを押すと巻戻しに、+ボタンを押すと早送りに戻ります。
- 番組ごとに、巻戻し(または早送り)と15秒間の再生をします。

おしらせ

VISS*(頭出し)信号について

- 本機は、録画するたびに、自動的に頭の部分にVISS信号を記録します。
- VISS信号は、録画ボタンを押すと記録されますが、録画一時停止から録画に戻したときは記録されません。ただし音声だけ録音するときやチャンネルを変えたときは、記録されます。
- 次のような場合、VISS信号が検知されず、頭出しができないことがあります。
 - 録画時間が10分以内の番組
 - VISS信号が記録されている付近で操作したとき
 - 本機以外のVISS機能のないビデオで録画したテープ
 - 頭出しの途中で頭出しを止めるには、停止ボタンを押してください。
- テープの最後までVISS信号が検知されなかったときは、テープの最初まで自動的に巻戻します(オートリワインド)。

*VISSはVHS Index Search Systemの略です。

おしらせ

日立製の他のビデオのリモコンのVISSボタンを押しても、このビデオでは動きません。

早送り・巻戻し中に映像を見る（早見）

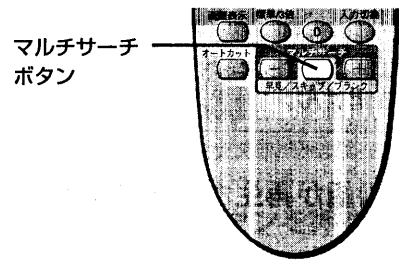

早送りまたは巻戻し中にマルチサーチボタンを押し続ける



- 早送りのときは早送り再生、巻戻しのときは巻戻し再生になります。
- マルチサーチボタンを離すと、早送りまたは巻戻しに戻ります。

おしらせ

テープを高速（260倍速）で早送りまたは巻戻し中にマルチサーチボタンを押し続けても、早送り再生または巻戻し再生になります（23ページ参照）。

- 高速で早送りや巻戻しをしているときは、テープ保護のためマルチサーチボタンを押してから早送り再生または巻戻し再生になるまでに数秒かかります。
- マルチサーチボタンを離すと、早送りまたは巻戻しになります。

不要な場面を早送りする（30秒スキップ）

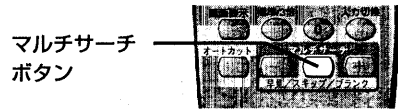

再生中にマルチサーチボタンを押す



- 約30秒間早送り再生し、再生に戻ります。

1分間スキップするには

- 早送り再生中にマルチサーチボタンをもう一度押しと、約1分間早送り再生し、再生に戻ります。

重要

- 「つめ」の折れているテープではブランクサーチできません。
- テープの何も録画されていない部分が5分以内のテープでは、ブランクサーチできません。
- 次のような部分は探せません。
 - 画像に乱れやノイズがある部分
 - 音声だけ記録されている部分
 - 直前の録画が消されている部分

テープの何も録画されていない部分を探す（ブランクサーチ）

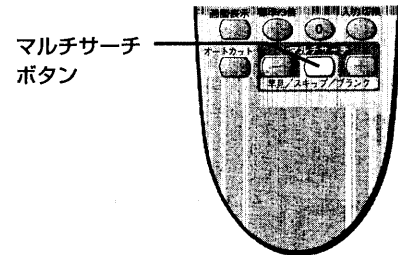

1 「つめ」の折れていないテープを入れる

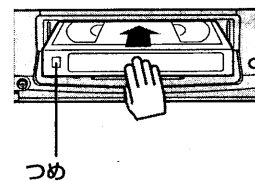

自動的に電源が入ります。

2 停止状態のとき、マルチサーチボタンを押す



ビデオの表示窓

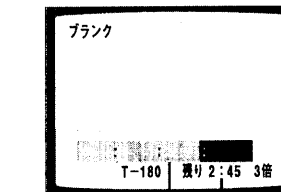

テープバー
(テープ上の位置を示します。)

残り
(テープの残り時間)

- ブランクサーチ画面が出ます。
- テープを自動的に早送りして、テープの何も録画されていない部分を探します。
- ビデオの表示窓が残り時間表示になります。
- テープの何も録画されていない部分を探したら、何も録画されていない部分の先頭で停止します。
- テープの何も録画されていない部分が探せなかったときは、テープの最初まで自動的に巻戻します（オートリワインド）。

おしらせ

- 「つめ」の折れているテープを入れると
- ビデオの表示窓に「TAb」が数秒間点滅し、自動的にテープが出てきます。
- 傷のついたテープやゆるんだテープでは、テープバーが正しく出ません。

CMをとばして見る(再生STスキップ).....

再生中、CM(コマーシャル)だけを早送り再生でとばして見ることができます。

重要

- 再生STスキップができるのは、このビデオや日立製のステレオ(オート)CMスキップ機能付きビデオで録画したテープだけです。
- ライン入力につないだ機器から録画した番組中のCMは、再生STスキップでとばすことができません。

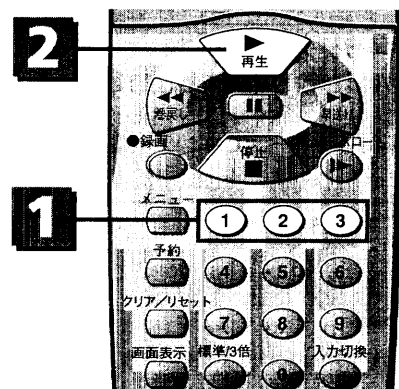

1 ビデオモード設定で「3 再生STスキップ」(入)を選ぶ

45ページを参照してください。

2 再生ボタンを押す

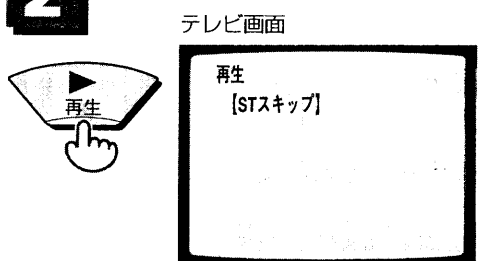

- テレビ画面に数秒間「STスキップ」が出ます。
- CMが始まると、スキップ(早送り再生)され、そのCM部分が終わると再生に戻ります。

再生STスキップを解除するには

ビデオモード設定で「3 再生STスキップ」(切)を選ぶと、STスキップは解除されます。

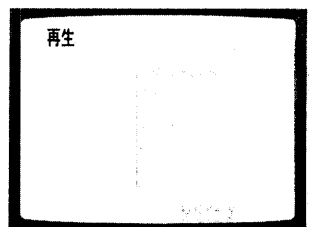

おしらせ

再生STスキップとは
ステレオ放送とモノラル/二重音声放送の違いを検出し、ステレオ放送の部分のみをとばします。CMはほとんどの場合ステレオ放送なので、とばすことができます。
ステレオ放送の番組や、モノラルまたは二重音声放送のCMをスキップすることはできません。

再生STスキップで正しくとばされる例

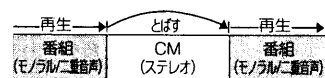

再生STスキップでとばされない例



再生STスキップで正しくとばされない例

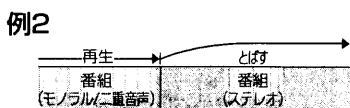
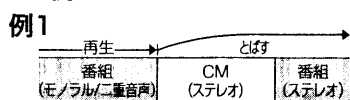

テレビ番組を録画する.....

テレビで見ている番組をテープに録画します。

- テレビの電源を入れる
- テレビの入力切換を「ビデオ」にする(またはビデオチャンネル1または2を選ぶ)

1 「つめ」の折れていないテープを入れる

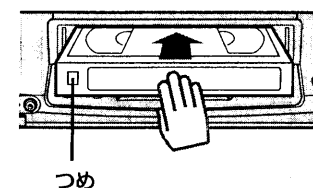

自動的に電源が入ります。

2 録画モードを選ぶ

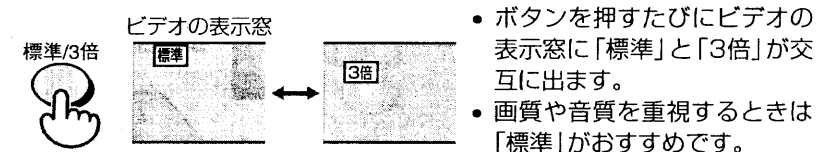

- ボタンを押すたびにビデオの表示窓に「標準」と「3倍」が交互に出ます。
- 画質や音質を重視するときは「標準」がおすすめです。

3 録画したいチャンネルを選ぶ

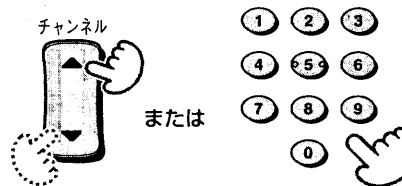

0~9の数字ボタンでひとけたチャンネルを選ぶときは、最初に0ボタンを押してください(たとえば6チャンネルは0、6と押します)。

BSチューナーやBSチューナー内蔵テレビをつないでBS放送を選ぶとき(接続は53~55ページ参照)

1 BSチューナーやBSチューナー内蔵テレビで、録画したいBSチャンネルを選ぶ

2 ビデオの入力切換ボタンを押して「L1」(外部入力)を表示させる

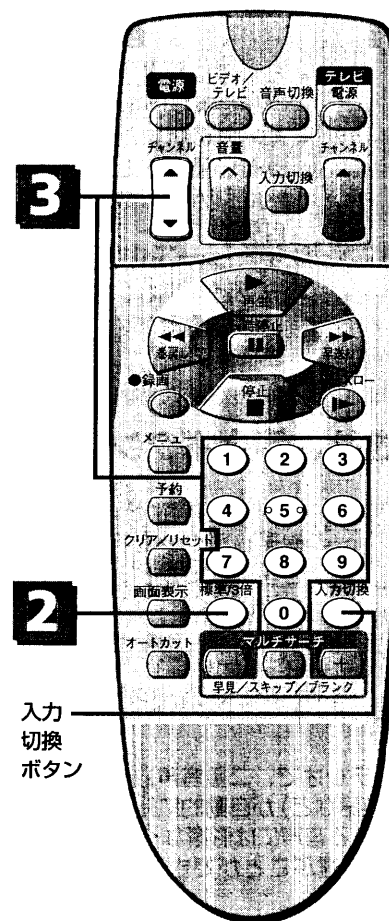

録画

ビデオ/
テレビ
切換ボタン

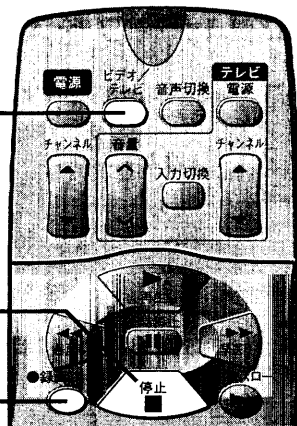

4 録画ボタンを押す

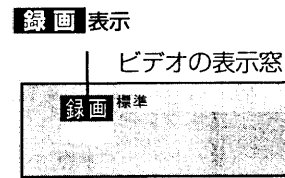

- 表示窓に「録画」が現れ、録画が始まります。
- 「つめ」の折れたテープが入っていると、ビデオの表示窓に「TAb」が数秒間点滅し、自動的にテープが出てきます。
- テレビを見ないときは、テレビの電源を切っても録画されます。

5 録画をやめるときは、停止ボタンを押す

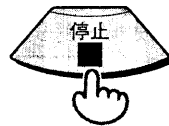

録画した内容を見るときは、巻戻しボタンを押してテープを巻戻してから、再生ボタンを押してください。

おしらせ

テレビチャンネル1または2を選んでるとき

- 録画したいチャンネルがテレビに出ないときは、ビデオ/テレビ切換ボタンを押してビデオの表示窓に「ビデオ」を表示させてください。



ビデオの表示窓

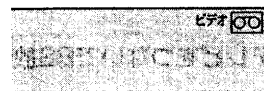

オート機能について

- テープの最後まで録画すると自動的に巻戻されます (オートリワインド)。

音声について

- ステレオ放送はステレオで、二重音声放送は主音声(日本語)と副音声(英語など)が自動的に録音されます。
- 録音中は、録音される音声には影響なく、音声切換ボタンで聞きたい音声を選ぶことができます(24ページ参照)。

オートカット機能について

- CMをカットしながら番組を録画することができます(63ページ参照)。

録画中に不要な場面をとばすには

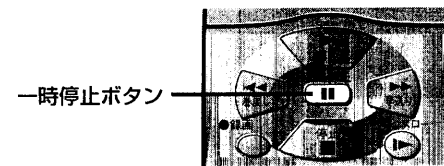

1 録画中に一時停止ボタンを押す



テープ走行が一時止まります。

おしらせ

録画一時停止を約5分間続けるとテープヘッド保護のため、自動的に停止します。

2 録画したい場面になったら、もう1回一時停止ボタンを押す



録画が再開します。

録画中に別の番組に切り換えるには

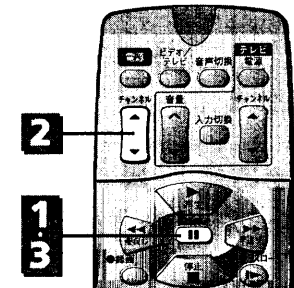

1 録画中に一時停止ボタンを押す



テープ走行が一時止まります。

2 チャンネルボタンを押してチャンネルを選ぶ



3 一時停止ボタンをもう1回押す



録画が再開します。

いろいろな録画のしかた ……………

録画しながら別の番組を見たり、録画する時間を選んで、自動的に録画を終わらせることができます。

重要

- 録画しながら別の番組を見るとき、BS放送の番組を選ぶことはできません。ただし、BSチューナー内蔵テレビと接続すれば、BS放送の番組も選べます。
- ビデオの時計を合わせておかないと、録画時間を選べません。(時計の合わせかたは66ページ参照)
- リモコンの録画ボタンでは操作できません。ビデオの録画/クイックタイマーボタンで操作してください。

録画しながら別の番組を見る

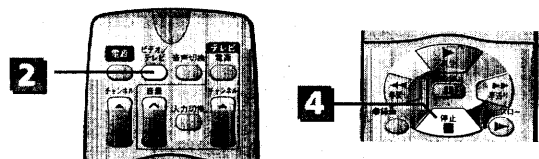

1 録画を始める

29、30ページの1～4の操作をして録画を始めてください。

2 ビデオ/テレビ切換ボタンを押して、ビデオの表示窓の「ビデオ」表示を消す



ビデオのチャンネル切換ボタンを押して「OFF」を選んだときは、この操作が不要です(57ページ参照)。

3 テレビの入力切換を「テレビ」にして、見たいチャンネルを選ぶ



テレビのチャンネルボタンで選んだ番組が画面に出ます。ビデオで録画しているチャンネルは、そのまま録画されます。

4 録画をやめるときは、停止ボタンを押す

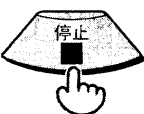

録画した内容を見るには、巻戻しボタンを押してテープを巻戻し、テレビの入力切換を「ビデオ」(またはビデオチャンネル1または2)にしてから再生ボタンを押してください。

おしらせ

- テレビのチャンネルボタンでチャンネルを選ぶとき
- ビデオの表示窓の「ビデオ」表示を消すと、ビデオの電源を入れたまま、テレビのチャンネルボタンでチャンネルを選ぶことができます。

選んだ時間だけ録画する(クイックタイマー)

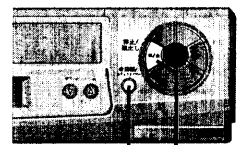

2 停止/取だしボタン

1 録画を始める

29、30ページの1～4の操作をして録画を始めてください。

2 ビデオの録画/クイックタイマーボタンを押して、録画したい時間を合わせる



- ボタンを押すたびに、表示窓の録画時間が変わります。
- 録画表示と⓪の表示が点灯します。
- 合わせた時間だけ録画したあと、電源が切れます。

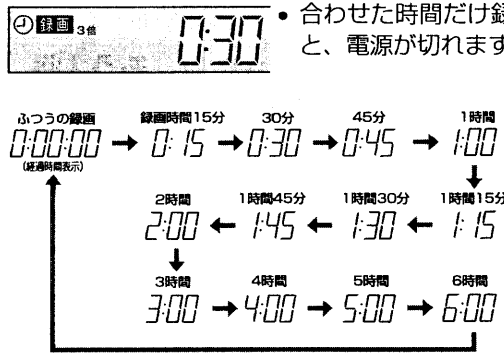

途中で録画をやめるには

停止ボタンを押す

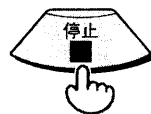

録画した内容を見るには、巻戻しボタンを押してテープを巻戻してから再生ボタンを押してください。

おしらせ

- クイックタイマー録画中にビデオの録画/クイックタイマーボタンを押すと、録画時間を変更できます。
- クイックタイマー録画中は、ビデオの表示窓に録画の残り時間が出ます。

CMをカットしながら録画する(オートカット) ……………

録画の途中で、CM(コマーシャル)の部分だけカットすることができます。

重要

- 番組がステレオ放送のときは、番組もCMもカットされ、何も録画することができません。ステレオ放送の番組はオートカット機能を使わないでください。
- 外部入力(L1、L2)で見ている番組は、オートカット機能が動きません。

オートカット機能とは

テレビ放送の音声には、二重音声放送・モノラル放送・ステレオ放送があります。この音声の違いを利用して、二重音声放送とモノラル放送を録画し、ステレオ放送を自動的にカットすることをオートカット機能といいます。CMはほとんどの場合ステレオ放送なので、CMを自動的にカットしながら録画することができます。

オートカット機能についてのご注意

- 「オートカット機能を使ったら、録画できなかった」などの誤りを防ぐために、録画する番組の音声(放送)を確認してからオートカット機能を使うことをおすすめします。
- NHK総合テレビ、NHK教育テレビを録画するときはオートカット機能を使わないでください。オートカット機能を使うと録画されない番組があります。
- 文字多重放送(⓪と表示)は、番組が二重音声放送やモノラル放送のときは録画されますが、ステレオ放送のときは録画できません。
- 番組表によっては、ステレオ放送の番組でも[S] (ステレオ放送)の表示がないことがあります。ご注意ください。
- 電波の弱い地域では、オートカット機能が正しく働かないことがあります。

番組の音声を知る方法

番組の音声は、新聞などでご確認ください。

番組表の例

7	00	HITACHIニュース	多	二重音声放送 解説などを聞くことができます。
8	05	海外スペシャルドラマ 「HITACHI street」	二	二重音声放送(二か国語放送) 日本語と英語を聞くことができます。
9	00	ヒットソングタイム ゲスト: H&H	S	ステレオ放送
	30	トークショー		表示なし: モノラル放送

番組表の例は、説明のためのもので実際のものとは異なります。

オートカット機能で正しく録画される例

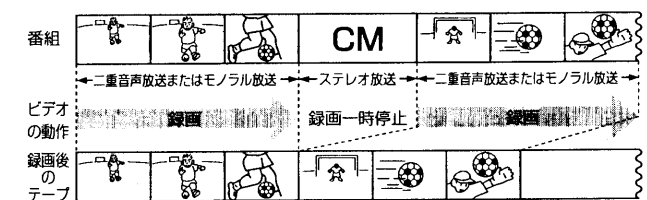

オートカット機能で正しく録画できない例

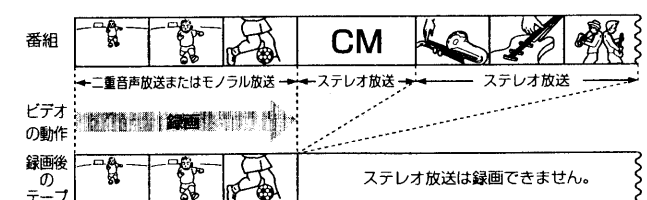

いろいろな録画

重要

- オートカット機能を使って録画しているときは、一時停止ボタンを押しても録画一時停止にはできません。
- オートカット機能でCMをカットした部分には、わずかにCMが録画されたり、CMの前後がわずかに重なって録画されることがあります。
- CMカット「一時停止」の状態が6分以上続くと、ビデオ内部でテープ保護動作が働くため、録画を再開した部分の画が少し乱れることがあります。

テレビで
 ●テレビの電源を入れる
 ●テレビの入力切換を「ビデオ」にする
 (またはビデオチャンネル1または2を選ぶ)

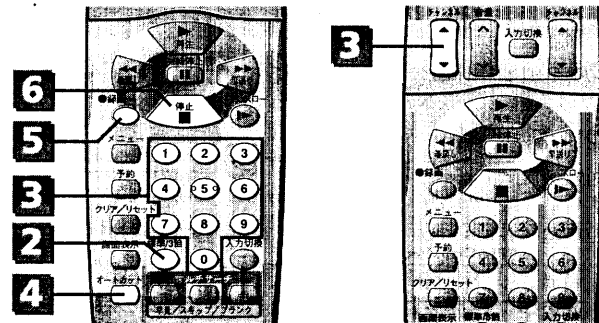

1 「つめ」の折れていないテープを入れる

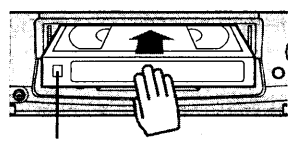

自動的に電源が入ります。

2 録画モードを選ぶ

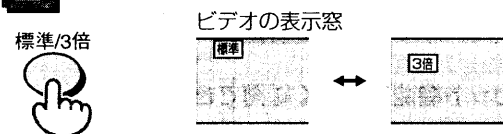

- ボタンを押すたびにビデオの表示窓に「標準」と「3倍」が交互に出ます。
- 画質や音質を重視するときは「標準」がおすすめです。

3 録画したいチャンネルを選ぶ

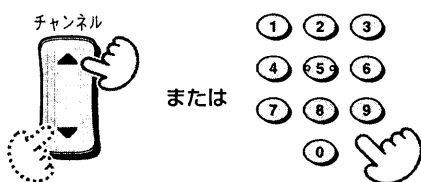

0~9の数字ボタンでひとけたのチャンネルを選ぶときは、最初に0ボタンを押してください(たとえば6チャンネルは0、6と押します)。

4 オートカットボタンを押して「オートカット」を出す

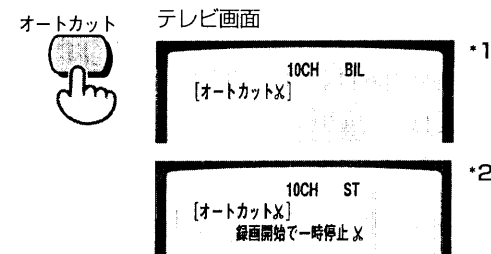

ステレオ番組を見ているときは*2の表示が出て、オートカット機能が使えないことを知らせます。

5 「オートカット」表示中(8秒以内)に録画ボタンを押す

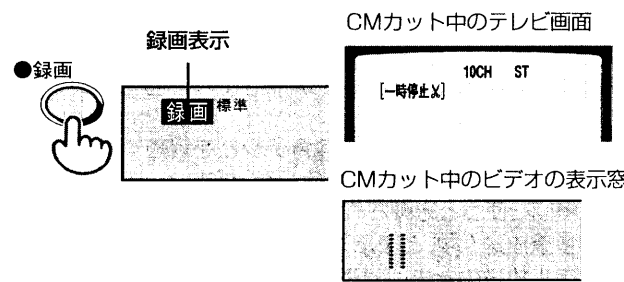

- 表示窓に「録画」が現れ、録画が始まります。
- 「つめ」の折れたテープが入っていると、自動的にテープが出てきます。
- ステレオ放送のCMを自動的にカットしながら録画します。
- ステレオ放送のCMをカットしているとき、「一時停止」が表示されます。

6 録画をやめるときや、別の番組に切り換えるときは停止ボタンを押す

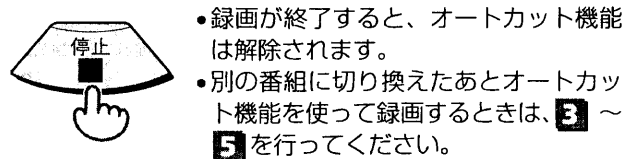

- 録画が終了すると、オートカット機能は解除されます。
- 別の番組に切り換えたあとオートカット機能を使って録画するときは、E ~ Fを行ってください。

おしらせ

オートカット機能を解除するとき
 ●停止ボタンを押してください。録画が終了し、オートカット機能が解除されます。
 ●CMカット中に「一時停止」が表示されているときは、一時停止ボタンを押すとオートカット機能を解除できます。

ダビングする

このビデオと他のビデオ(またはビデオカメラ)を接続して、テープを複製することができます。

重要

- 再生側のビデオに画面表示機能がある場合は、画面表示を消してください。消していないと、画面表示まで録画されます。
- 外部入力「L1」、「L2」を飛ばして設定していると、チャンネルボタンを押しても「L1」、「L2」を表示できません。
 ⑥ページの「チャンネルを飛ばす/元に戻す」をご覧ください。

ビデオカメラや他のビデオから本機へダビングする

接続

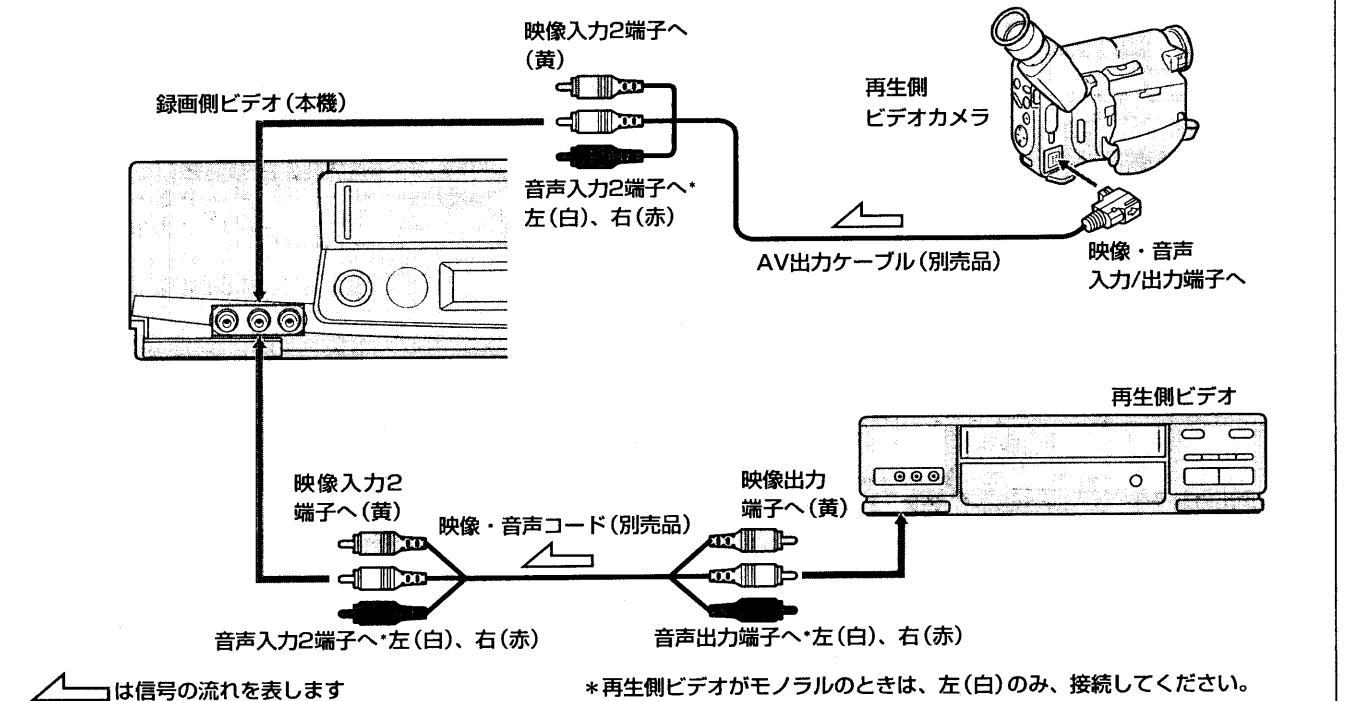

ダビングする

1 (本機で)リモコンの入力切換ボタンを押して「L2」を表示させる

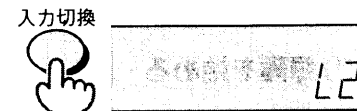

ボタンを押すごとにチャンネル番号→L1→L2 →チャンネル番号と切り換わります。

2 (再生側で)再生を始める

3 (本機で)録画/クイックタイマーボタンを押す



おしらせ

- 画質を重視するときは、本機の録画モードを「標準」にすることをおすすめします。
- 本機にテレビをつなぐと、ダビングの画像を確かめることができます。
- 再生側ビデオは本機の後面の入力1端子につなぐこともできます。このときは入力切換ボタンで「L1」を選びます。
- 接続する機器の取扱説明書もよくお読みください。

ステレオから音声を録音する(オーディオ録音).....

ビデオをステレオのテーブデッキの代わりに使って、音声を録音することができます。

本機からビデオカメラや他のビデオへダビングする

接続

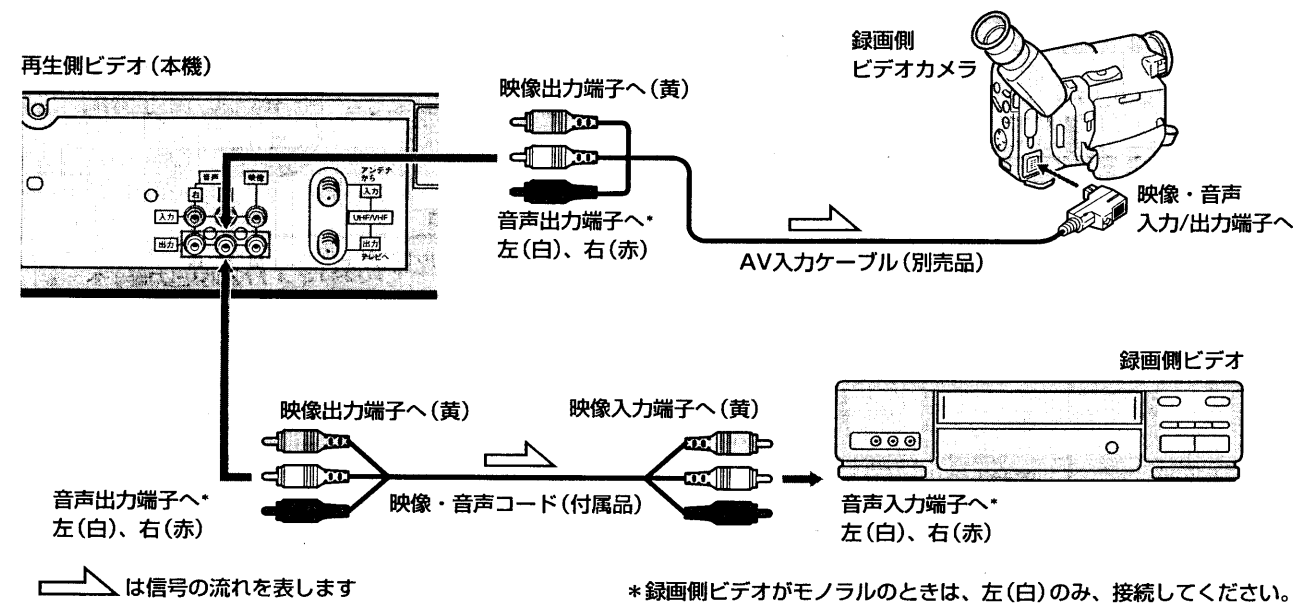

ダビングする

1 (録画側で)入力切換で「外部入力」を選ぶ

2 (本機で)OSD表示モードを[切]にする

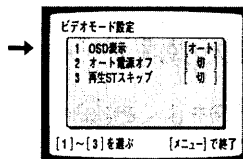

設定のしかたは、43ページ「画面表示を入/切する」をご覧ください。

3 (本機で)再生ボタンを押す

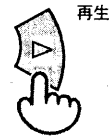

4 (録画側で)録画を始める

おしらせ

- 画質を重視するときは、録画側ビデオの録画モードを「標準」にすることをおすすめします。
- 録画側ビデオにテレビをつなぐと、ダビングの画像を確認することができます。

接続

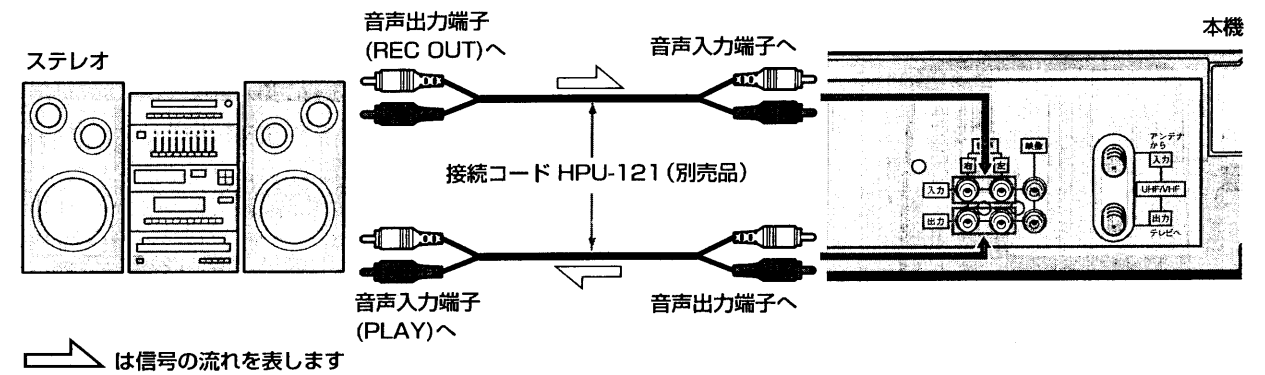

オーディオ録音する

1 (本機で)リモコンの入力切換ボタンを押して「L1」を表示させる

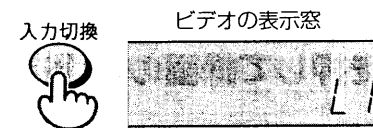

ボタンを押すごとにチャンネル番号→L1→L2
→チャンネル番号と切り換わります。

2 (本機で)録画/クイックタイマーボタンを押す



録音が始まります。
Hi-Fi サウンドとノーマルサウンドの両方が録音されます。

おしらせ

録音した音声を聞くと

- ステレオの入力切換を「音声入力」にして、テープを再生します。
- リモコンの音声切換ボタンでHi-Fiサウンドとノーマルサウンドを選ぶことができます(23ページ参照)。

タイマー予約する

テレビの画面を使って、録画したいチャンネル、開始・終了時刻、開始日などをリモコンで指定して予約します。毎日のドラマや毎週1回の映画も予約することができます。現在より1年先までの8つの番組を予約することができます。

重要

- ビデオの時計が正しく合っていないと正しく録画されません。予約の前に時計が正しく合っているか確認してください(時計の合わせかたは66ページ参照)。
- 録画中や再生中はタイマー録画予約できません。録画や再生をしているときは、テープを止めてから予約をしてください。

4チャンネルを、午後9時00分から午後10時55分まで、11月6日に、3倍モードで録画するとき

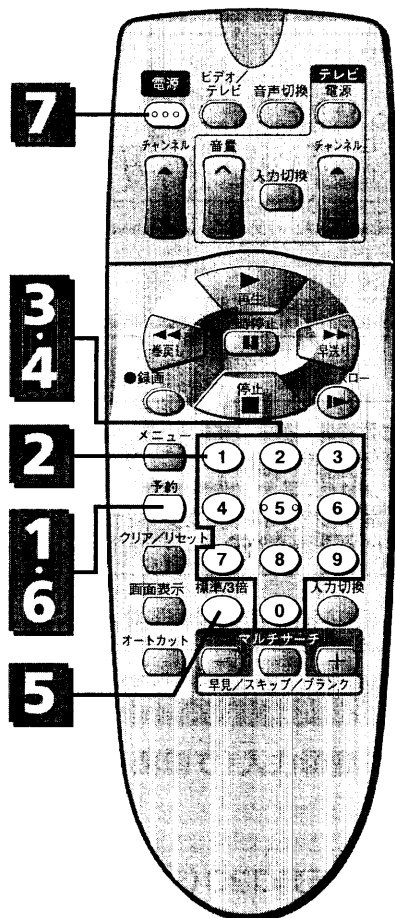

- テレビで
 - テレビの電源を入れる
 - テレビの入力切換を「ビデオ」にする(またはビデオチャンネル1または2を選ぶ)
- ビデオで
 - 「つめ」の折れていないテープを入れる

1 予約ボタンを押す

予約

- 「予約設定」の画面が現れます。
- 時計を合わせていないと、時計合わせの画面が現れます。
- すでに8つの番組が予約されていると、ビデオの表示窓に「FULL」が現れます。

2 1~5のボタンを押して録画の種類を選ぶ

1

1回録画	→ 1ボタン
月~金まで毎日録画	→ 2ボタン
月~土まで毎日録画	→ 3ボタン
日~土まで毎日録画	→ 4ボタン
同じ曜日に毎週録画	→ 5ボタン

左の操作は「1回録画」を選ぶ例です。

3 録画したいチャンネルを合わせる

0 4

- ひとけたのチャンネルを合わせるときは、初めに0ボタンを押してください。
- 外部機器からタイマー録画するときは、入力切換ボタンを押してチャンネル番号の代わりに「L1」または「L2」を表示させてください。

おしらせ

- 予約している途中で修正するとき
- クリア/リセットボタンを繰り返し押し、修正したいところまで点滅を戻して行ってください。
- 途中で予約をやめるとき
- 予約ボタンを押してください。

重要

タイマー録画の開始時刻になってもビデオの電源が入っていると、タイマー録画されません。電源を切ってください。

4 開始時刻、終了時刻、日にちの順に合わせる

9 (午後)

0 9 0 0 (時) (分)

1 0 5 5 (時) (分)

1 1 0 6 (月) (日)

- 開始時刻は、午前(AM)は8ボタン、午後(PM)は9ボタンを押して選びます。終了時刻のAM/PMは自動的に表示されます。
- 昼の12時は「PM00:00」、夜の12時は「AM00:00」に合わせます。
- 日にちを合わせると曜日は自動的に表示されます。

5 録画モードを合わせる

標準/3倍

標準→3倍→オート

- ボタンを押すたびに左のように切り換わります。
- 「オート」にすると、テープの残りに応じて録画モードが自動的に切り換わります(42ページ「録画モードを「オート」に合わせたとき」参照)。

6 予約ボタンを押す

予約

- 「予約設定終了」の表示が数秒間現れます。
- 続けて別の番組を予約するときは、1~6を繰り返します。

7 ビデオの電源を切る

電源

- ビデオの表示窓に「①」(タイマー録画表示)が出ます。
- テープが入っていないと、①が点滅してお知らせします。

開始時刻になると自動的に録画が始まり、終了時刻になると自動的に電源が切れます。

おしらせ

- タイマー録画予約したあと、ビデオを使いたいとき
- ビデオの電源を入れると、再生や録画をすることができます。使い終わったあとは、ビデオの電源を切ってください。
 - 「つめ」の折れたテープを入れたとき
 - ビデオの電源を切ると「つめ」の折れたテープは自動的に出てきます。
 - 「つめ」の折れていないテープを入れてから、もう一度電源を切ってください。
- オートカット機能について
- CMをカットしながら番組を録画することができます(41ページ参照)。
- タイマー録画を途中でやめるとき
- 電源ボタンを押したあと、10秒以内に停止ボタンを押してください。

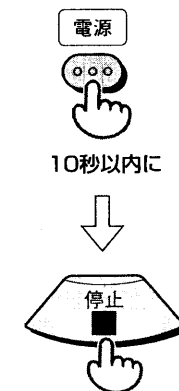

予約の確認・取り消しをする……

タイマー予約した内容を次の方法で確かめたり、取り消したりできます。

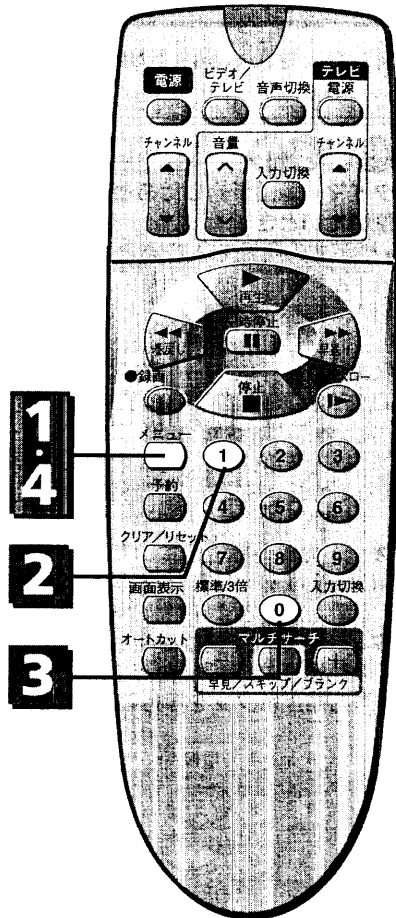

- テレビで
 - テレビの電源を入れる
 - テレビの入力切換を「ビデオ」にする(または、ビデオチャンネル1または2を選ぶ)
- ビデオで
 - ビデオの電源を入れる

1 メニューボタンを押す
メニュー画面が出ます。

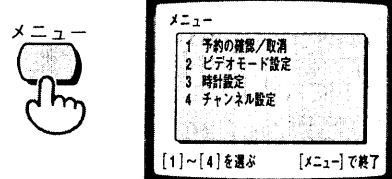

2 1ボタンを押す

- 予約内容が出ます(予約が1つもないときは画面は切り換わりません)。
- 続けて別の予約内容を見たいときは、1ボタンを繰り返し押ししてください。

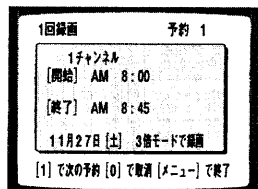

おしらせ
メニュー画面や予約内容の画面は、約1分たつと自動的に元の画面に戻ります。

3 予約を取り消したいときは、0ボタンを押す

- 次の予約内容またはメニュー画面に切り換わります。
- 続けて別の予約も取り消したいときは、2、3を繰り返してください。



4 確認・取り消しが終わったら、メニューボタンを押す
元の画面に戻ります。



予約した番組のCMをカットする……

タイマー録画の途中で、CM(コマーシャル)の部分だけカットすることができます。

重要

予約した番組がステレオ放送のときは、番組もCMもカットされ、何も録画されません。ステレオ放送の番組を予約するときは、オートカット機能を使わないでください。

- テレビで
 - テレビの電源を入れる
 - テレビの入力切換を「ビデオ」にする(または、ビデオチャンネル1または2を選ぶ)
- ビデオで
 - ビデオの電源を入れる

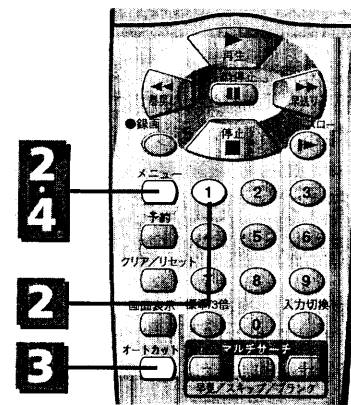

1 タイマー録画予約する
38、39ページの操作をしてタイマー録画予約をしてください。

2 メニュー画面を出し「1 予約の確認/取消」を選ぶ



予約内容が出ます。

3 オートカットボタンを押して(オートカット)を出す

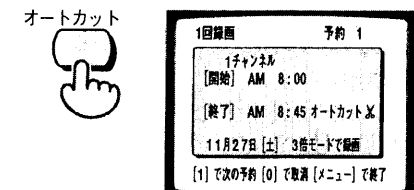

続けて別の番組もCMカットして録画したいときは、1ボタンを押して別の予約内容を出してからオートカットボタンを押して(オートカット)を出してください。

おしらせ
オートカット機能を解除するには、解除したい内容を選んでからオートカットボタンを押してXマークを消してください。

4 メニューボタンを押す

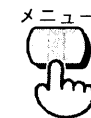

元の画面に戻ります。

おしらせ
リモコンのタイマー録画予約をビデオに転送したとき、テレビ画面に予約の内容が約1分出ます。このとき、オートカットボタンを押すと、オートカットの設定ができます。録画が始まってから、オートカット機能を解除するには、電源ボタンを押したあと、10秒以内に停止ボタンを押してください。録画が終了し、オートカット機能が解除されます。

タイマー予約・録画のご注意……

■タイマー予約中に、ビデオの表示窓に「FULL」が出たとき

すでに8つの番組が予約されていますので、予約はできません。不要な予約を取り消してください(40ページ参照)。

■タイマー録画中のボタン操作

一時停止や、録画モードの変更などのボタン操作はできません。

■60分以上の停電があったとき

ビデオの表示窓が「-:-」に変わり、時計と予約内容が消えてしまいます。時計合わせと予約をやり直してください(時計合わせは66ページ、予約は38、39ページ参照)。

■予約内容が重なったとき

先に始まった番組が最後まで録画されたあと、次の番組が途中から録画されます。

(時刻) 6:00 7:00 8:00 9:00 10:00

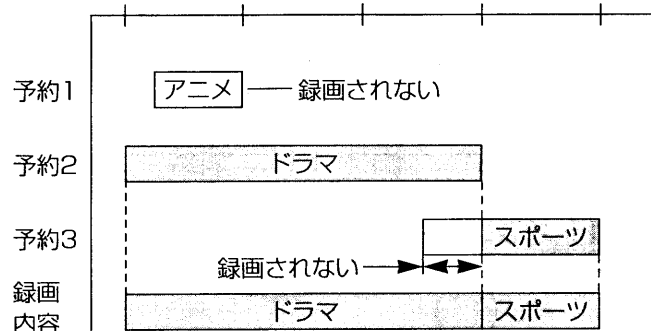

■タイマー録画中にテープがなくなったとき

自動的にビデオの電源が切れ、テープがビデオから出てきます。

■日立製の他のビデオのリモコンを使うとき

時計表示窓付きリモコンは、リモコンの予約内容をそのまま本機に転送することができます。予約を転送すると、表示窓に「PROG」が出ます。

■タイマー録画予約後、電源を切り忘れたとき

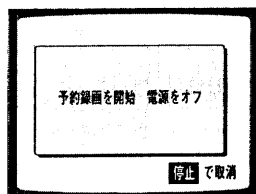

ビデオの電源が「入」になっていると、タイマー録画開始5分前に、ご覧になっているテレビ画面に上の警告表示が現れ、ビデオの電源が自動的に切れます。

■録画モードを「オート」に合わせたとき

テープの残り時間にに応じて自動的に録画モードが切り換わります。

- 「標準」で録画を始めて、途中でテープがなくなりそうになると録画モードを自動的に「3倍」に切り換えます。
- 最初から「3倍」で録画を始めても、録画時間が足りないときは、最後まで録画されません。
- 録画モードの切り換わった部分を再生すると、画像が乱れます。
- 2つ以上の番組を「オート」でタイマー録画予約すると、テープの残り時間と番組の録画時間によっては、2つ目以降の番組が録画されないことがあります。たとえば、T-120のテープの巻始めから、1つ目の2時間番組を「オート」でタイマー録画予約すると「標準」で2時間(最後の約5分は「3倍」)録画されます。このため、2つ目以降の番組は録画されません。

■ケーブルテレビを使用しながらUHF放送をタイマー録画するとき

「CATV」の設定が「入」になっているとき、UHF放送の番組をタイマー録画するときは、UHF放送のチャンネルを変更し、その変更したチャンネル番号を予約してください(60ページ参照)。

画面表示を見る……

テレビ画面にビデオの動作状態や、チャンネル、時計、テープの走行経過時間などを表示することができます。

テレビ画面表示

「ビデオモード設定」で「OSD表示」を「オート」に設定していると、ビデオを操作するたびに、下の表示がテレビの画面に約8秒間出ます。

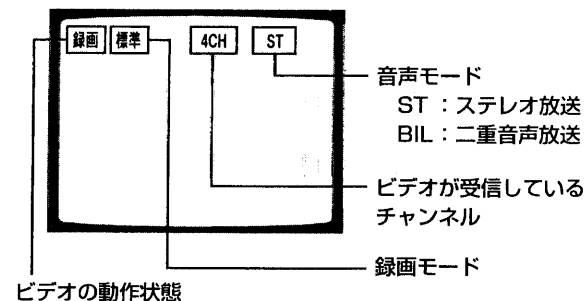

時計、経過時間、テープの残り時間を切り換える

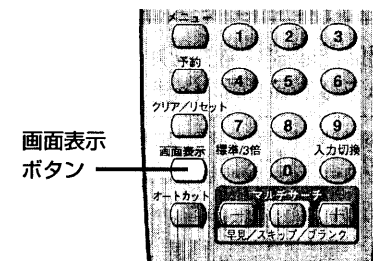

画面表示ボタンを押す



画面表示が出ている間にボタンを押すと、ビデオの表示窓も同時に切り換わります。

画面表示を入/切する

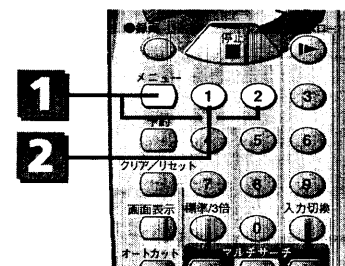

1 メニュー画面を出し「ビデオモード設定」を選ぶ

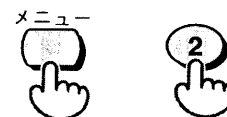

2 1ボタンを押して「オート」または「切」にする

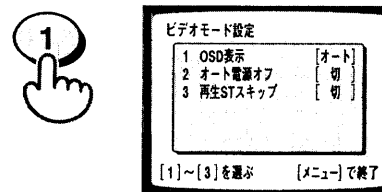

「切」にするとビデオを操作しても、テレビ画面に動作表示などは出ません。ただし、画面表示ボタンやメニューボタンを押したときやオートカット機能などをお使いのときは、表示が出ます。

テレビ画面 時計

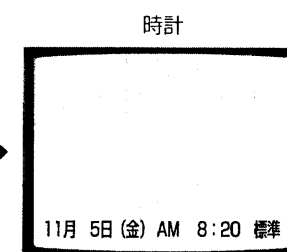

↓

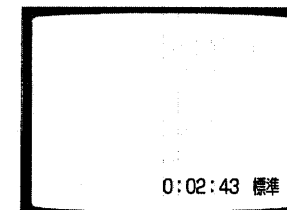

↓

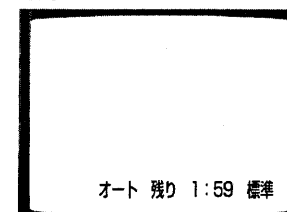

ビデオの表示窓

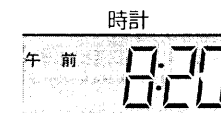

テープの経過時間



テープの残り時間

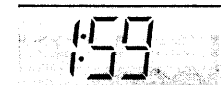

おしらせ

- 時計が表示されているときにテープを再生/録画/早送り/巻戻しを行うと、自動的にテープの経過時間に切り換わります。
- 時計またはテープの残り時間に切り換えるときは、画面表示ボタンを押してください。

便利な使いかた

残り時間・経過時間を表示する……

テープの走行中、テープの残り時間を「時・分」で表示できます。また、走行の経過時間を「時・分・秒」で表示することもできます。

重要

テープの残り時間は、録画や再生を始めて約1分後に表示されます。テープが動き始めてしばらくは、「— : —」の表示が出ます。

テープの残り時間を表示する

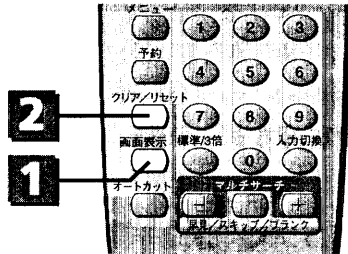

1 画面表示ボタンを押して、残り時間を表示

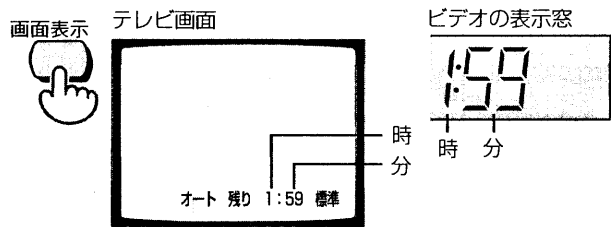

テープを入れたばかりのときは、「— : —」が表示されます。再生または録画を始めると、約1分後に残り時間が表示されます。

2 クリア/リセットボタンを押して、テープの長さを選ぶ

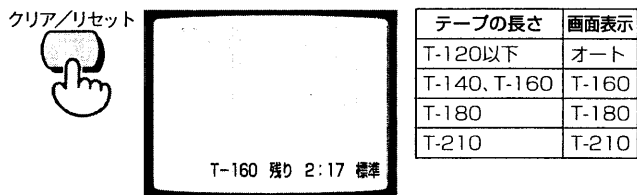

テープの長さに合わせて表示を選んでください。これで正しい残り時間が表示されます。

おしらせ

テープの残り時間の表示について

- 何も録画していないテープやT-30/60/90/120/140/160/180/210以外のテープでは、残り時間が正しく表示されません。
- 早送りや巻戻しのときは、テレビ画面に正しく表示ができません。

経過時間を表示する

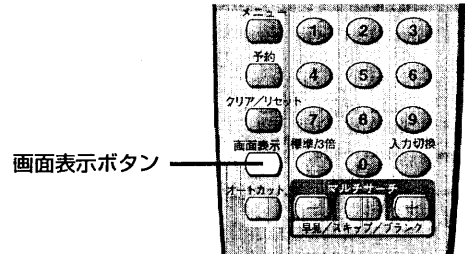

画面表示ボタンを押して、テープの走行経過時間を表示する

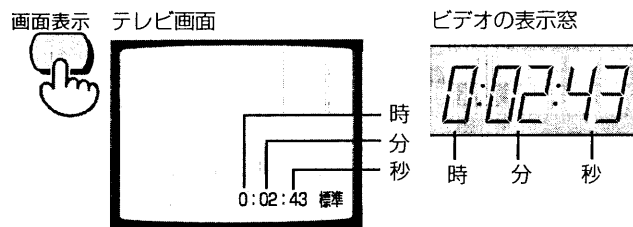

おしらせ

経過時間の表示について

- テープを取り出すと、自動的に「0:00:00」に戻ります。
- 経過時間は、テープに何も録画されていない部分では動作しません。このときテープ再生すると、ビデオの表示窓の秒の数字の位置に「7→」→「L→」→「7」と表示されます。
- 録画または再生中に、クリア/リセットボタンを押すと、経過時間が「0:00:00」になります。録画や再生が終わってから、見たい場面を探すとき便利です。

ビデオの機能を画面で選ぶ (お好みセレクト) ……

ビデオの動作や機能を、お好みに合わせて選ぶことができます。

- テレビで
 - テレビの電源を入れる
 - テレビの入力切替を「ビデオ」にする (または、ビデオチャンネル1または2を選ぶ)
- ビデオで
 - ビデオの電源を入れる

3 合わせたい項目の番号(1~3ボタン)を押して設定を変える

3再生STスキップの設定を変えたいときは

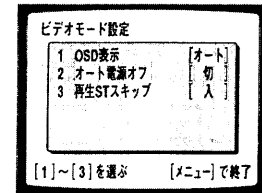

・[]内の表示が現在の設定を示しています。ボタンを押すたびに[]内の文字が変わります。

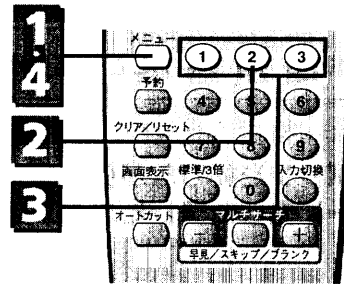

1 メニューボタンを押す

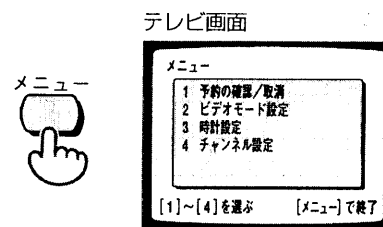

メニュー画面が出ます。

2 2ボタンを押す

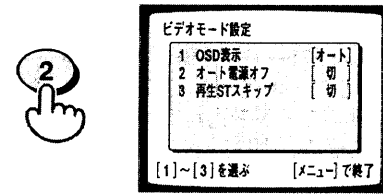

- お好みセレクト(ビデオモード設定)の画面が出ます。
- 各項目の説明は、右段をご覧ください。

おしらせ

- メニュー画面やお好みセレクトの画面は、約1分たつと自動的に元の画面に戻ります。
- 工場出荷時は「2」の画面に合わせてあります。

4 メニューボタンを押す

元の画面に戻ります。

「ビデオモード設定」画面の説明

1 OSD表示 オートまたは 切

オート	ビデオを操作するたびに動作表示などがテレビ画面に出ます。 ・詳しくは⑨ページ「画面表示を入/切する」をご覧ください。
切	ビデオを操作しても、テレビ画面に動作表示などは出ません。 ただし、画面表示ボタンやメニューボタンを押したとき、またはオートカット機能などをお使いのときは、表示が出ます。

2 オート電源オフ 切または 2H または 6H

切	オート電源オフ機能は動きません。
2H	ビデオの電源を入れたまま何も操作しないと、2時間後に自動的に電源が切れます。 ・詳しくは⑩ページ「ビデオの電源を自動的に切る」をご覧ください。
6H	ビデオの電源を入れたまま何も操作しないと、6時間後に自動的に電源が切れます。

3 再生STスキップ 入または 切

入	録画したテープを再生すると、CMの部分を自動的にスキップ(早送り再生)します。テレビ画面に「STスキップ」と数秒間表示されます。
切	再生STスキップ機能は動きません。

便利な使いかた

リモコンで他社のテレビを操作する……

本機のリモコンで、日立製以外にも他社9社のテレビを操作できます。使い始めるとき、次のようにテレビコードを設定してください。
操作するたびに設定し直す必要はありません。

重要

お手持ちのテレビの製造年度や形式により、操作できない、あるいは一部のボタンが働かないことがあります。

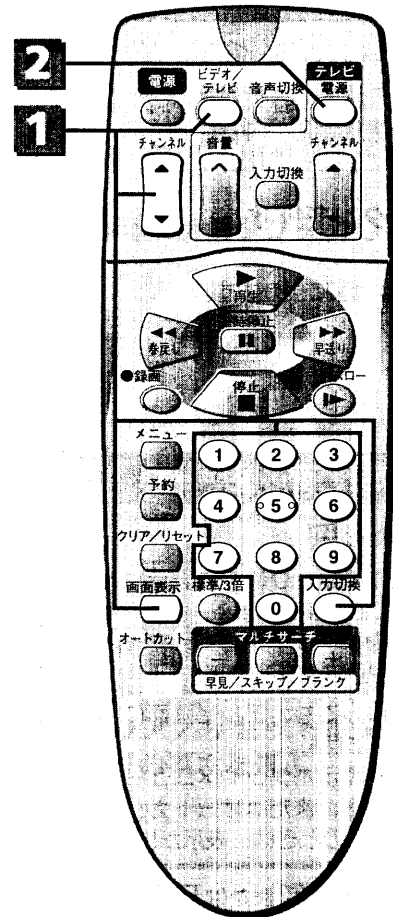

1 ビデオ/テレビ切換ボタンを押しながらボタンを押して、テレビのメーカーに合ったテレビコードを設定する

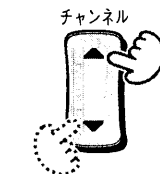

メーカー	テレビコード	メーカー	テレビコード
日立	1	サンヨー (2)	8
松下 (1)	2	シャープ (1)	9
ビクター	3	シャープ (2)	10
ソニー	4	富士通ゼネラル	チャンネル▲
東芝	5	NEC	チャンネル▼
三菱	6	松下 (2)	入力切換
サンヨー (1)	7	アイワ	画面表示

おしらせ

- 松下、サンヨー、シャープはテレビコードが2種類あります。松下、シャープは電源の「入/切」ができるコードを選んでください。サンヨーはチャンネルボタンが正しく働くコードを選んでください。
- 数字ボタンでテレビチャンネルを選ぶことはできません。
- リモコンの電池を交換したときは、もう一度テレビコードを合わせ直してください。

2 テレビ電源ボタンを押す



テレビ電源ボタンを押してテレビの「入/切」ができれば、このリモコンで操作できます。

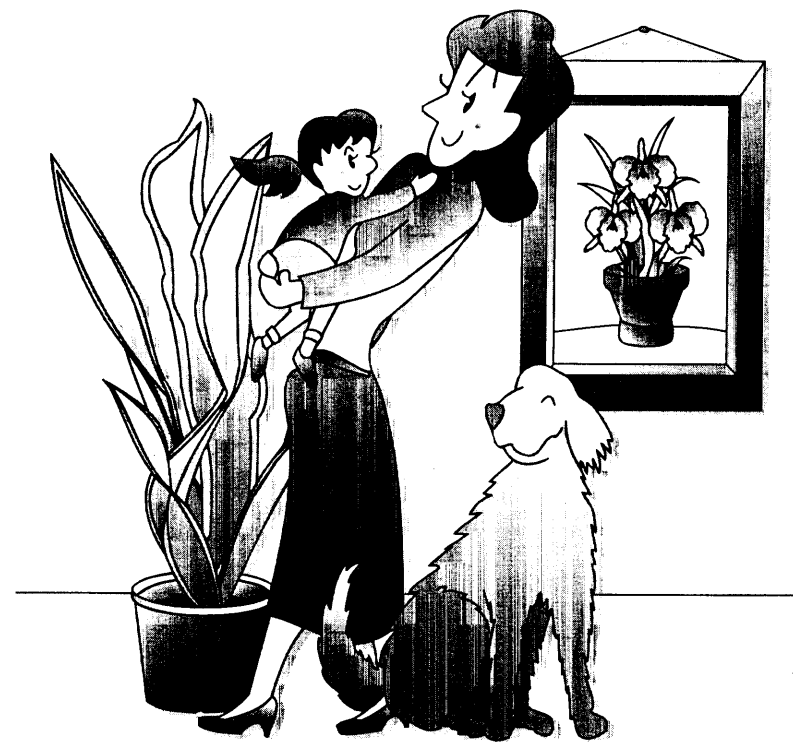

設置・準備編

ご自分で設置するには

設置・準備編のもくじ

最初に基本の接続をしてから、目的に合った接続と準備をしてください。

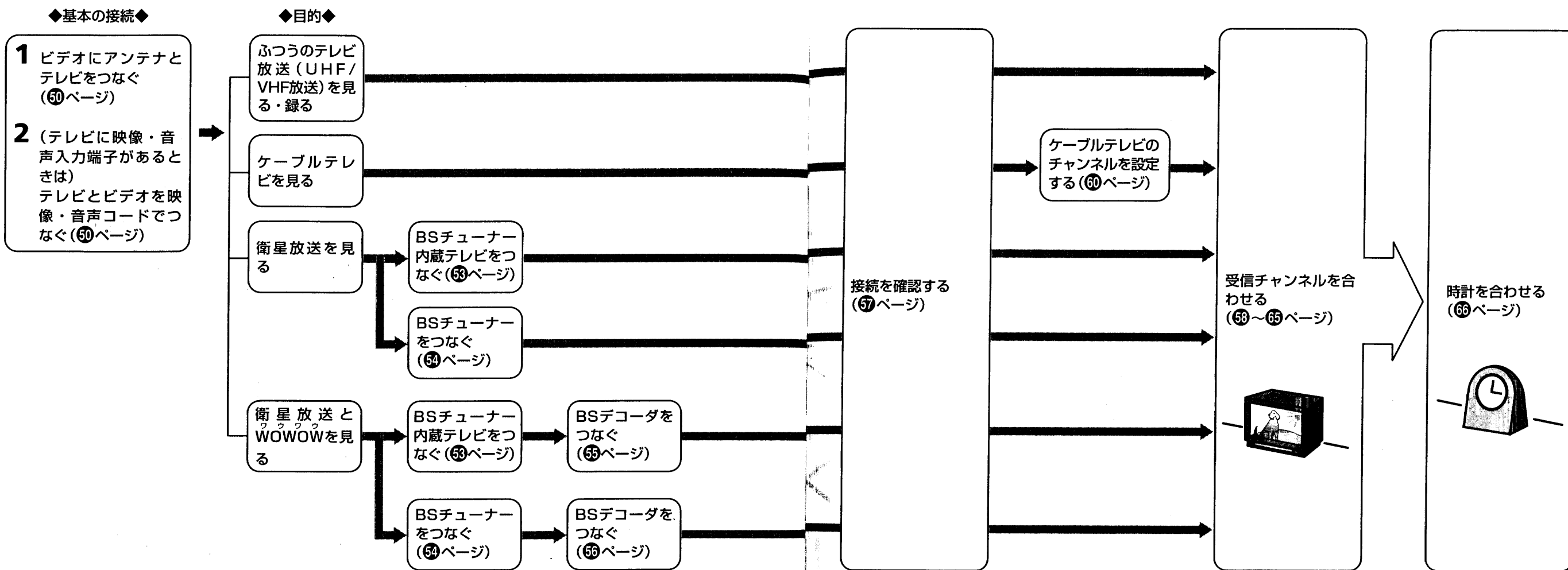

付属品を確かめましょう

- 単3形乾電池 ...2個 (10ページ)
- ワイヤレスリモコン (VT-RM66) ...1個 (12ページ)
- 同軸ケーブル ...1本 (51ページ)
- 映像・音声コード ...1本 (50ページ)

設置するときに必要な工具

- プラスドライバー
- ニッパ
- ナイフ
- ペンチ

アンテナとテレビをつなぐ

テレビにつながっているアンテナ線をはずし、はずしたアンテナ線とテレビをビデオにつなぎます。
アンテナ線やテレビのアンテナ端子の種類によって、つなぎかたが異なります。

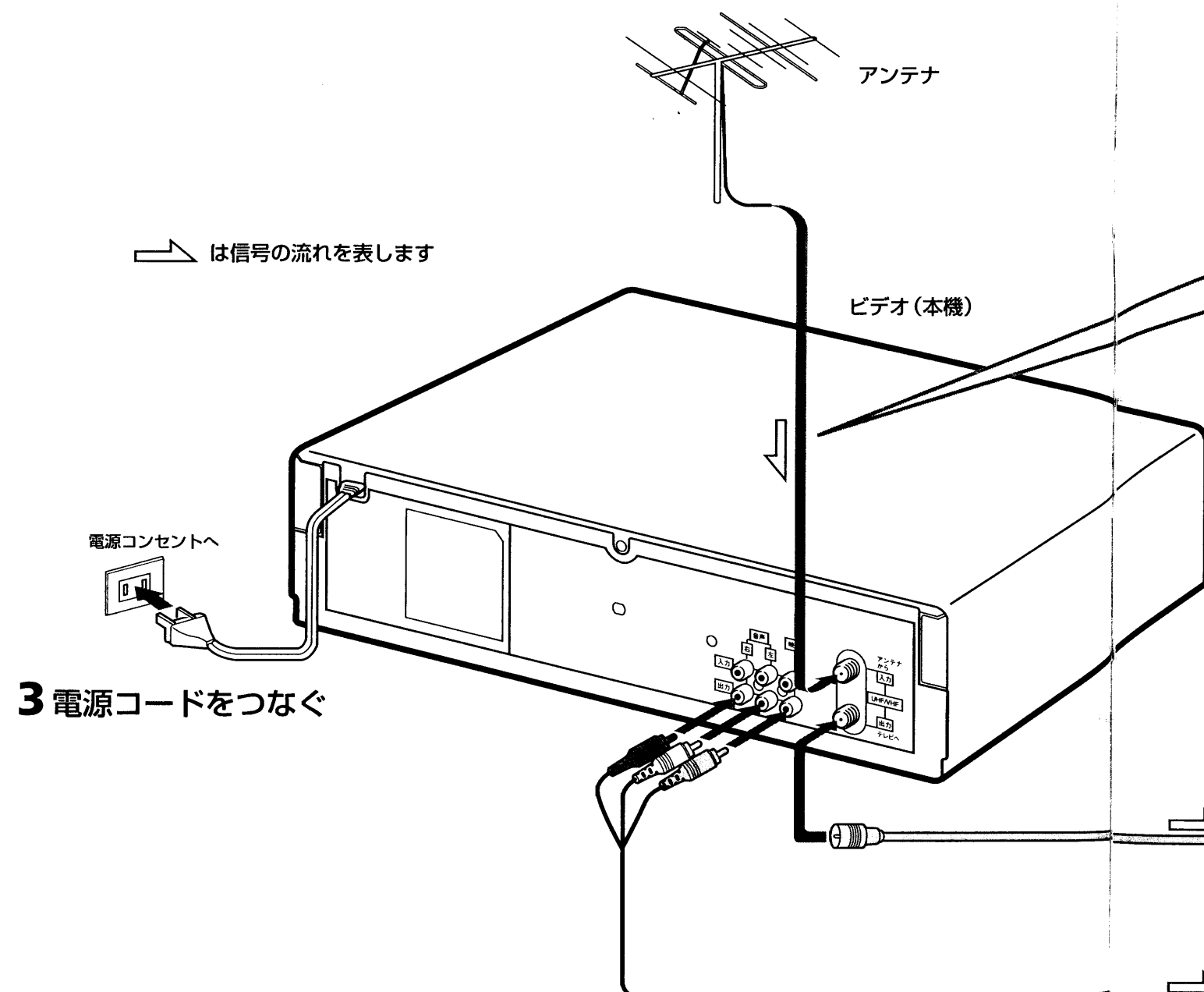

3 電源コードをつなぐ

接続に使う部品 — 必要に応じてお使いください。

- 同軸ケーブル (付属品)
- マッチングアダプター VT-BF11 086 (別売品)
- 分波器VT-BF11 096 (別売品)
- 混合器VT-MIX1 (別売品)
- ブースター(別売品) 電波が弱い地域でテレビの映りが悪いときにおすすめします。

1 アンテナ線をつなぐ

— アンテナ線の種類によってつなぎかたが異なります。

- UHF/VHF混合 またはVHF単独のアンテナ線 (プラグ付き) そのままつなぎます
- VHFとUHFが別々のとき 混合器を取り付けます
- VHF単独のアンテナ線 (先バラ) マッチングアダプターを取り付けます (くわしくは52ページ㉔)
- UHF単独のアンテナ線 (フィーダー線) マッチングアダプターを取り付けます

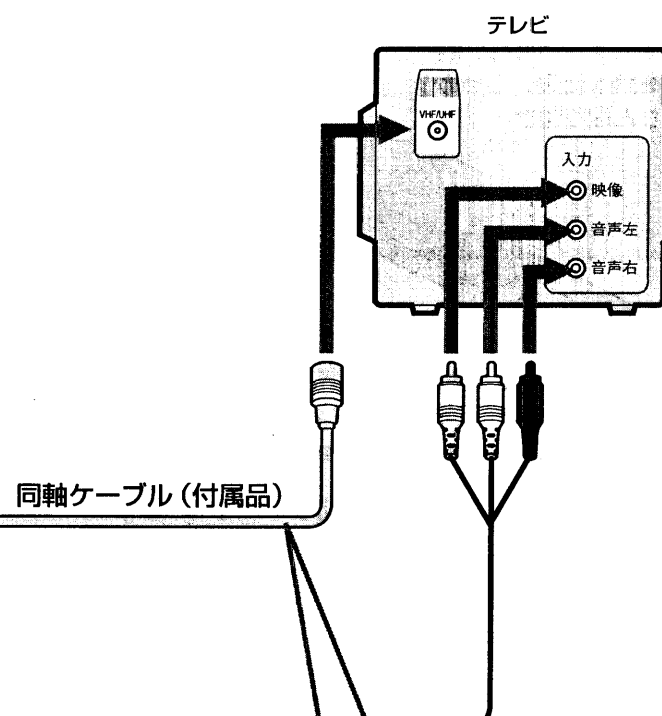

ご注意 分波器をお使いの場合は、UHF放送しか受信しない方も必ず、VHF、UHFの両方の端子に接続してください。

2 テレビのアンテナ端子とつなぐ

付属の同軸ケーブルを使ってつなぎます。アンテナ端子の種類によってつなぎかたが異なります。

- UHF/VHF端子のとき そのままつなぎます
- UHF/VHF端子が別々のとき 分波器を取り付けます (くわしくは52ページA、B) プラグを切る
- VHFとUHF端子が別々でVHF端子がネジ式の場合 分波器を取り付けます (くわしくは52ページA、B) プラグを切る

BSチューナー内蔵テレビをつなぐ

ケーブル先端の加工の仕方や、分波器やマッチングアダプターに同軸ケーブルを取り付ける方法を説明します。

A 分波器の先端の加工

- 1 黒いビニール線にすじを入れ、切り取る
- 2 網線を折り返す
- 3 白いビニール線に切り込みを入れ、切り取る
- 4 芯線を出す

B 分波器(別売品、VT-BF11 096)に同軸ケーブルを取り付ける

- 1 つめを開きながらふたを外す
- 2 同軸ケーブルの芯線を差し込み、しっかりと取り付ける
- 3 ふたを元通りに付ける

C マッチングアダプター(別売品、VT-BF11 086)に同軸ケーブルを取り付ける

- 1 つめを開きながらふたを外す
- 2 接続線を端子から外し、プラスチックにはさむ
- 3 同軸ケーブルを差し込み、しっかりと取り付ける
- 4 ふたを元通りに付ける

衛星放送を録画するときは、BSチューナー内蔵テレビをつないでください。
 ただし、テレビの映像・音声出力端子(*1)が独立したBS出力端子ではないテレビをつないだ場合は、異常な映像や音声がでることがあります。このような場合は、テレビの取扱説明書をご覧ください。

重要
 ・衛星放送の録画のしかたは、29ページをご覧ください。

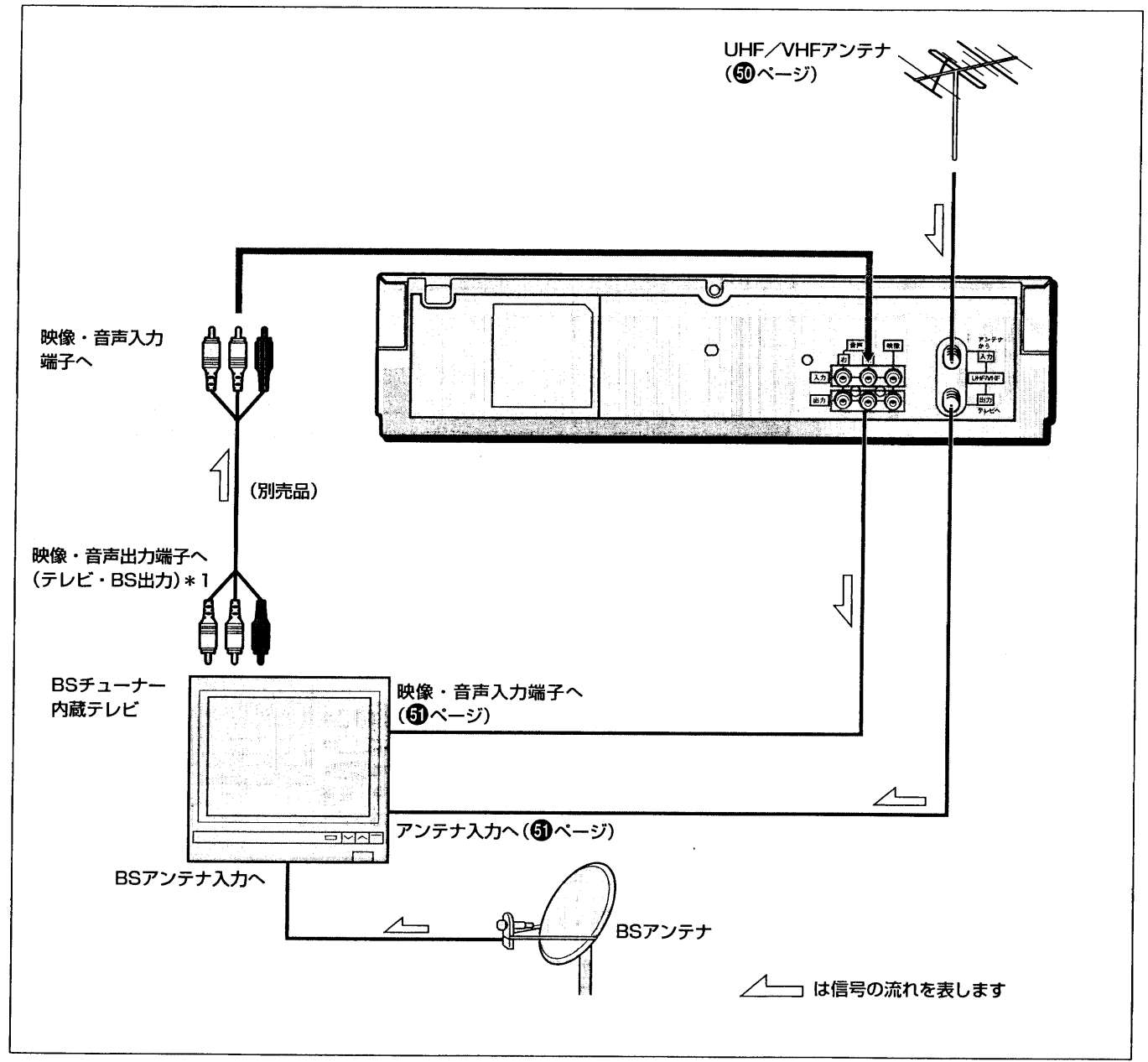

設置・準備

BSチューナーをつなぐ.....

衛星放送を録画するとき、お使いのテレビがBSチューナーを内蔵していないときは、BSチューナーをつないでください。

重要

- 衛星放送の録画のしかたは、29ページをご覧ください。

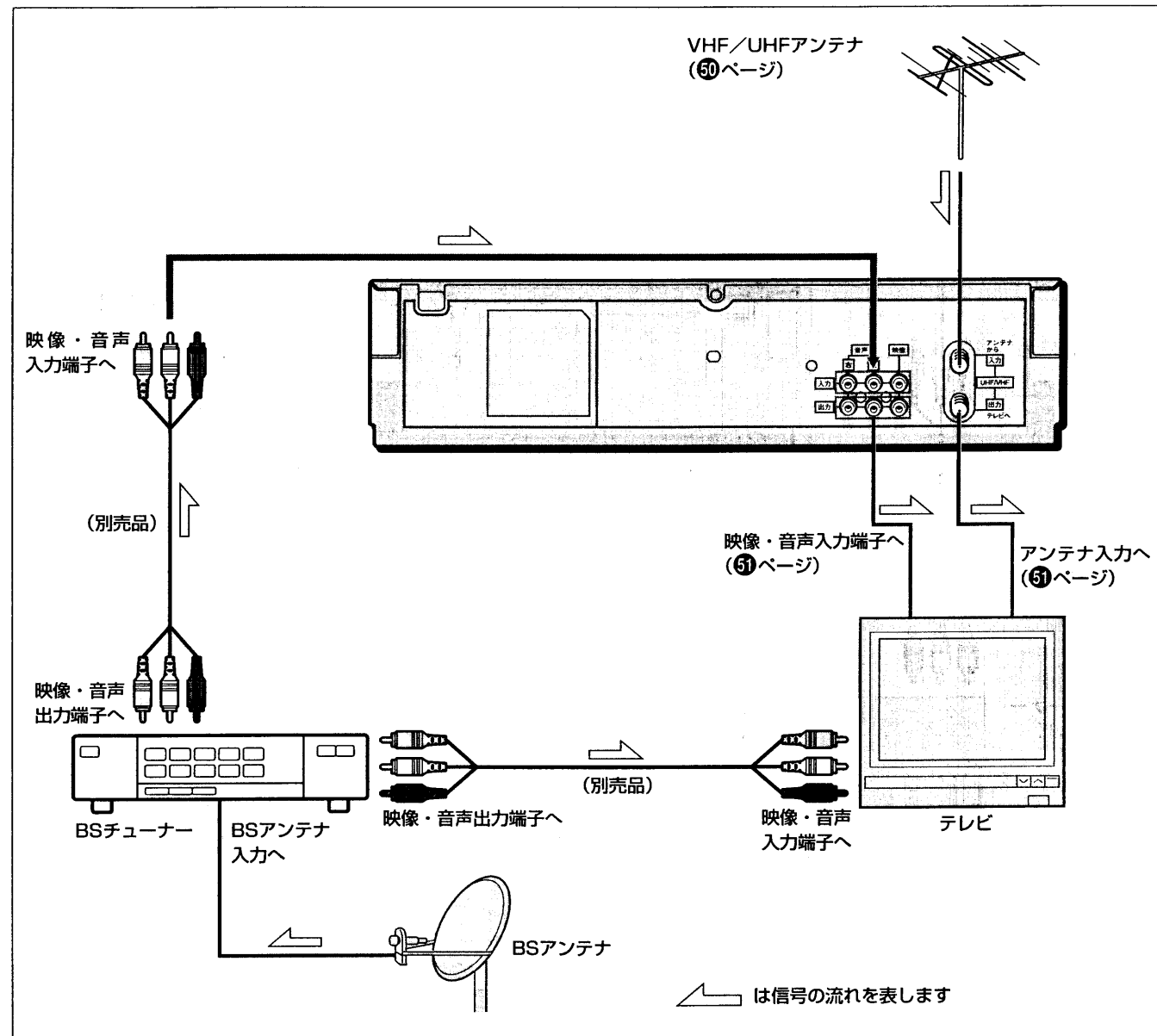

BSデコーダをつなぐ.....

有料放送のWOWOW (BS5チャンネル) を見るには、JSB (日本衛星放送株式会社) との受信契約と専用のBSデコーダが必要です。

重要

- VHF/UHFアンテナの接続については60～61ページをご覧ください。
- 衛星放送の録画のしかたは、29ページをご覧ください。

BSチューナー内蔵テレビとの接続

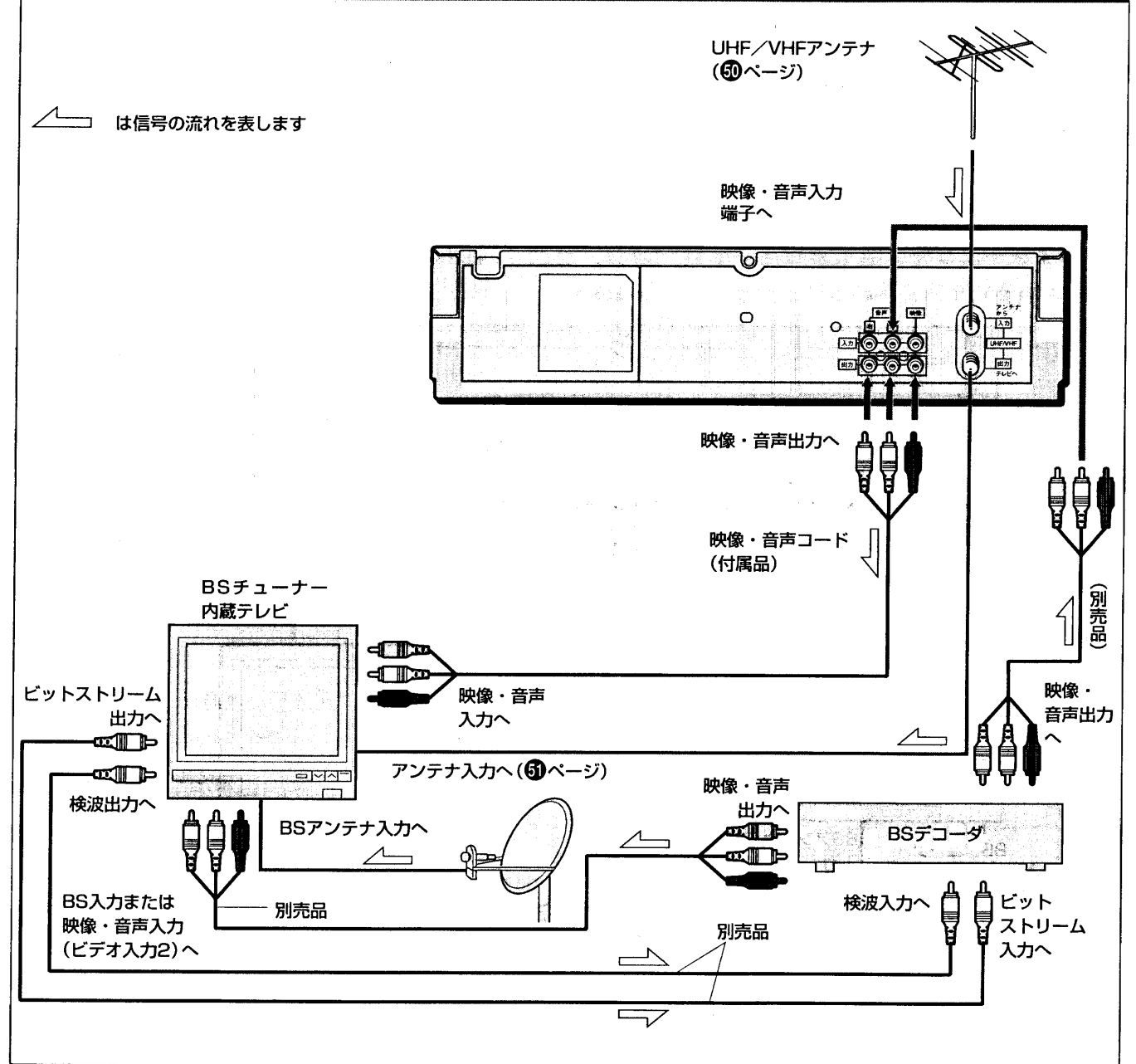

設置・準備

ビデオとテレビの接続を確認する……

接続が終わったら、正しく接続できたか確認してください。

重要

テープが入っていると正しく接続できたか確かめることができません。テープを取り出してから操作を始めてください。

アンテナ線だけでテレビとビデオをつないでいるとき

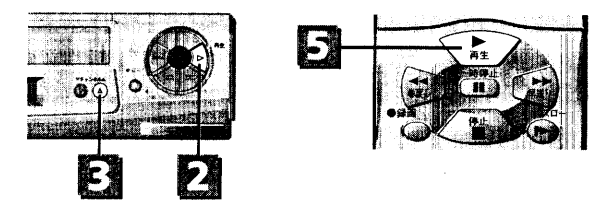

- 1 テレビの電源を入れ、放送のないチャンネル(1または2)を選ぶ
- 2 ビデオの電源を切ってテープを入れずに、ビデオ本体の再生ボタンを押す
 ・自動的に電源が入り、ビデオの表示窓に「02ch」が表示されます。
- 3 ビデオ本体のチャンネル△ボタンを押して、テレビで選んだチャンネルを表示させる
 ・ボタンを押すたびに02ch(2チャンネル)→OFF(切)→01ch(1チャンネル)の順に表示されます。
 ・ここで選んだチャンネルがビデオ専用チャンネル(ビデオチャンネル)になります。

4 録画済みのテープを入れる

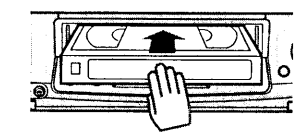

自動的に電源が入ります。

5 再生ボタンを押す

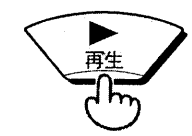

再生が始まります。映像と音声が出れば、正しく接続されています。

おしらせ
 ビデオの再生画が映らないとき
 ・アンテナ線の接続を確かめてください(50、51ページ)。
 ・テレビのビデオチャンネルを合わせ直してください。

映像・音声コードを使ってテレビとビデオをつないでいるとき

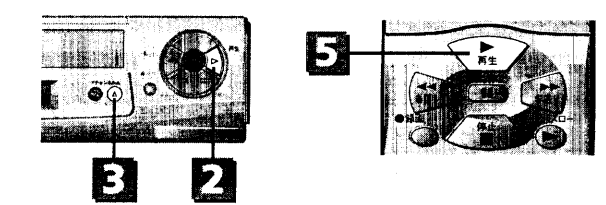

- 1 ビデオとテレビの電源を入れ、テレビの入力切換を「ビデオ」にする
 ビデオで選んだ番組がテレビに映ります。
- 2 ビデオの電源を切ってテープを入れずに、ビデオ本体の再生ボタンを押す
 ・自動的に電源が入り、ビデオの表示窓に「02ch」が表示されます。
- 3 ビデオ本体のチャンネル△ボタンを押して、「OFF(切)」を表示させる
 ・ボタンを押すたびに02ch(2チャンネル)→OFF(切)→01ch(1チャンネル)の順に表示されます。

4 録画済みのテープを入れる

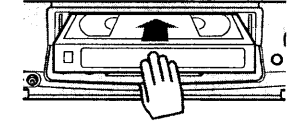

自動的に電源が入ります。

5 再生ボタンを押す



再生が始まります。映像と音声が出れば正しく接続されています。

おしらせ
 ビデオの再生画が映らないとき
 映像・音声コードの接続を確かめてください(50、51ページ参照)。

重要

衛星放送の録画のしかたは、29ページをご覧ください。

ふつうのテレビ(BSチューナーを内蔵していないテレビ)との接続

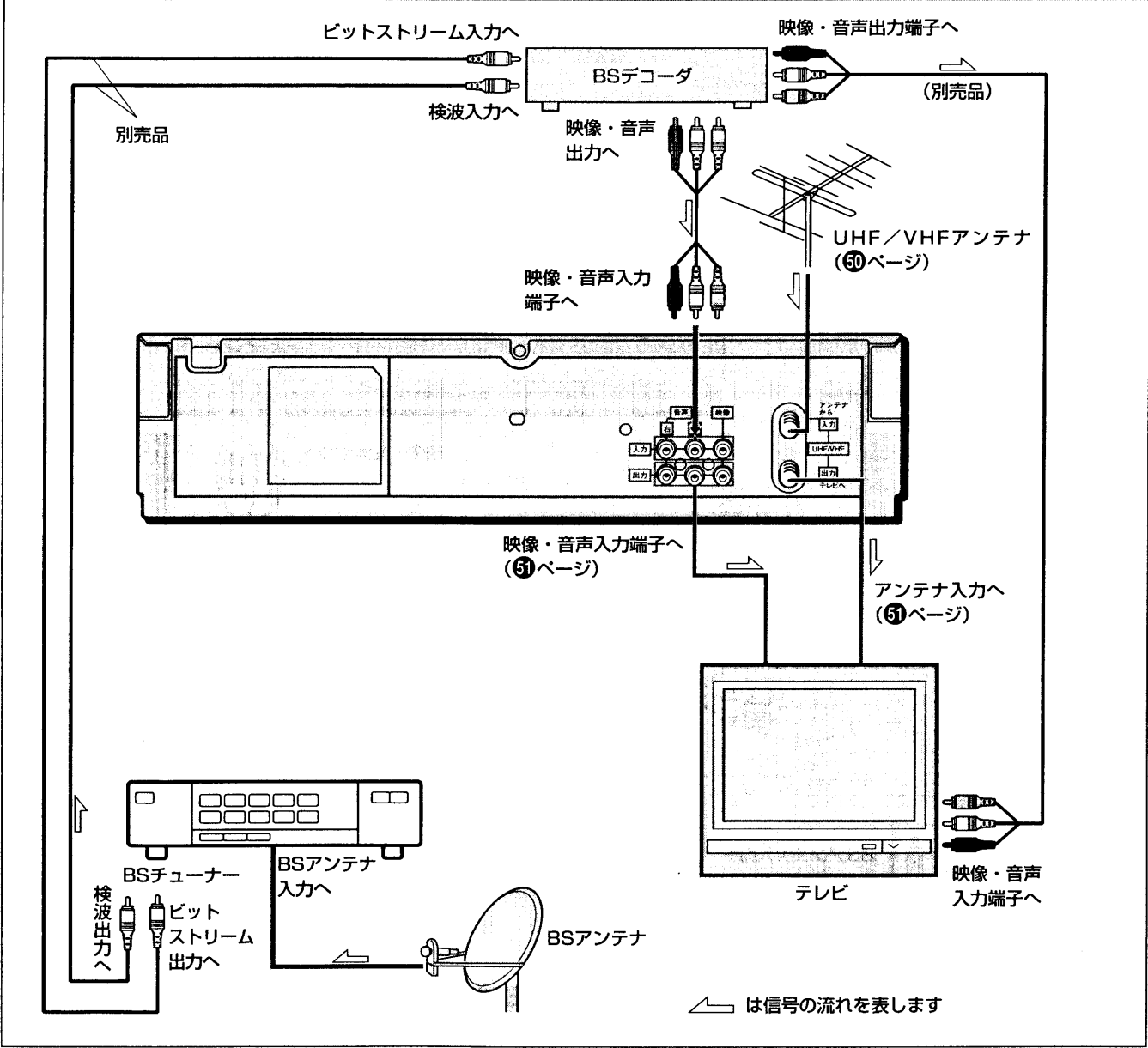

← は信号の流れを表します

設置・準備

受信チャンネルを合わせる

お住いの地域により(たとえば東京と大阪、あるいは北海道と九州では)、受信できるチャンネルが違います。このため、お住いの地域に合わせてビデオの受信チャンネルを合わせる必要があります。オートチャンネル設定を行うと、お住いの地域で受信できるチャンネルがすべて、自動的に設定できます。

- テレビで
 - テレビの電源を入れる
 - テレビの入力切換を「ビデオ」にする(またはビデオチャンネル1または2を選ぶ)
- ビデオで
 - ビデオの電源を入れる

チャンネルを設定する

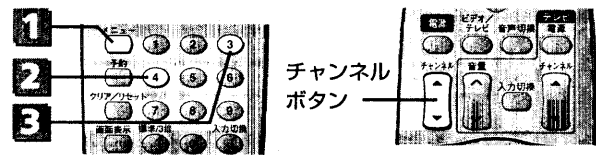

1 メニューボタンを押す

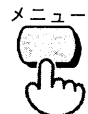

メニュー画面が出ます。

2 4ボタンを押す

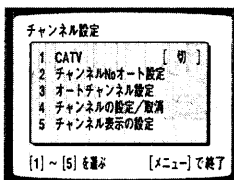

「チャンネル設定」画面が出ます。

3 3ボタンを押して「3オートチャンネル設定」を選ぶ



- 受信できたチャンネルを自動的に記憶していきます(約2分かかります)。
- 記憶が終わると、「チャンネル設定」画面に戻ります。
- メニューボタンを押すとテレビの受信画面になります。

おしらせ

工場出荷時は、VHF放送の1~12チャンネルが受信できるように調整されています。

チャンネルが映るかどうか確認する

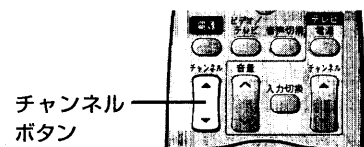

チャンネルボタンを押して、チャンネルを確認する

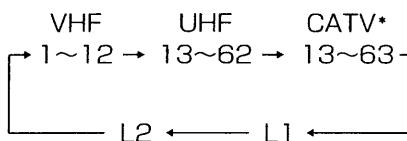
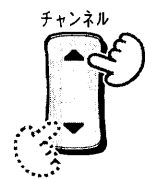

* CATVチャンネルを設定したとき表示される(60ページ)
チャンネルボタンの△側を押すと上記の矢印の順にチャンネルが出ます。▽側を押すと、逆の順にチャンネルが出ます。

- 放送のないチャンネルが設定されているとき
電波状態によっては、放送のないチャンネルが設定されることがあります。不要なチャンネルは飛ばすことができます(61ページ参照)。

- チャンネルの表示がテレビ番組表の数字と合わないとき
チャンネルの表示を、テレビ番組表と同じ数字に変えることができます(59ページ参照)。

おしらせ

チャンネルが1つも設定されなかったり、画がきれいに映らないときはアンテナ線の接続を確認してください(50、51ページ参照)。

重要

- BS放送やケーブルテレビのチャンネル表示を変えることはできません。
- 録画、再生中に外部入力(L1またはL2)が選んであるときは、2の操作をしても「チャンネル表示の設定」画面を出すことはできません。

チャンネルの表示を変える

お住いの地域により、チャンネル表示がテレビ番組表の数字と違うことがあります。このとき、次のようにして、数字を合わせることができます。

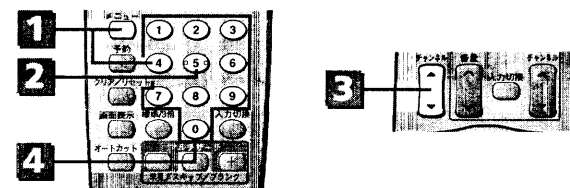

例えば…チャンネル表示「60CH」を「4CH」に変えたいとき

1 58ページの1、2の操作で「チャンネル設定」画面を出す

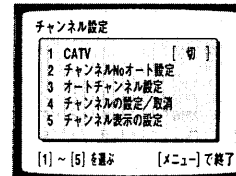

「チャンネル設定」画面が出ます。

2 5ボタンを押す

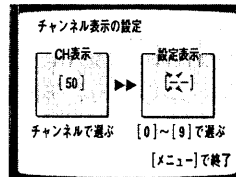

「チャンネル表示の設定」画面が出ます。

3 表示を変えたいチャンネルを受信する

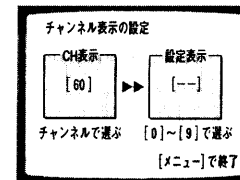

例：受信CH「60」

4 0~9ボタンで表示したい数字を選ぶ

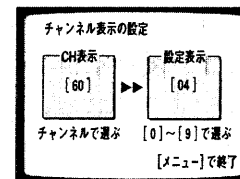

例：CH表示「04」

- メニューボタンを押すと元の画面に戻ります。
- 修正するときは、数字ボタンで正しい数字を入れ直してください。
- 続けて他のチャンネル表示を変えたいときは、3、4を繰り返してください。

ケーブルテレビをお使いになるとき

ケーブルテレビの受信契約について

ケーブルテレビを受信するには、使用する機器ごとにケーブルテレビ会社との加入手続きが必要です。さらに、スクランブルのかかった有料放送の視聴・録画には、アダプターが必要になります。詳しくは、ケーブルテレビ会社にご相談ください。ケーブルテレビの受信はサービスの行われている地域のみ受信可能です。

ケーブルテレビのチャンネルを設定する

1 58ページの**1**、**2**の操作で「チャンネル設定」画面を出す

2 1ボタンを押して「1CATV」を「入」にする

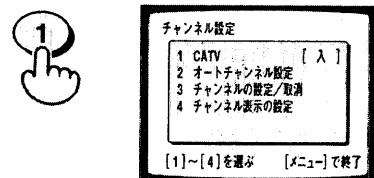

3 2ボタンを押して「2オートチャンネル設定」を選び、決定ボタンを押す



VHFチャンネル(1~12)
→UHFチャンネル(13~62)→CATVチャンネル(C13~C63)の順で、CATVも設定されます。

ケーブルテレビチャンネルを設定したときにリモコンの0~9ボタンでUHF放送の13~62チャンネルを選ぶには

ケーブルテレビチャンネルを設定したとき、チャンネルボタンを使うと全部のチャンネルが選局できますが、リモコンの0~9ボタンで13~63チャンネルを選ぶとケーブルテレビが選局され、UHF放送の13~62チャンネルは選局できなくなります。

リモコンの0~9ボタンで全部のチャンネルを選局するには、前ページの**1**~**4**の操作で、UHF放送のチャンネル表示を1~12チャンネルの空いているチャンネルの数字に変えてください。

例えば…UHF放送の18チャンネルの表示を、空きチャンネル9に変える

1 59ページの**1**、**2**の操作で「チャンネル表示の設定」画面を出す

2 チャンネルボタンでUHF18チャンネルを選ぶ

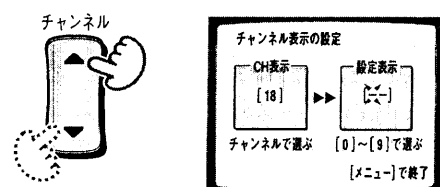

3 0~9ボタンで9チャンネルを選ぶ

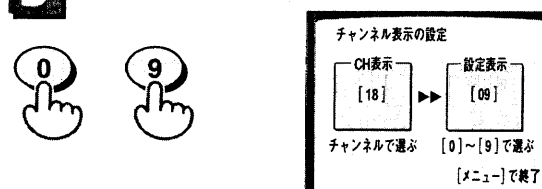

4 メニューボタンを押す

これで、0ボタン、9ボタンと押すと、UHF18チャンネルが選局できます。

おしらせ

- お住いの地域によっては、0~9ボタンで全部のチャンネルを選局できないことがあります。ケーブルテレビを使用しながらUHF放送をタイマー録画するとき
- 「CATV」の設定が「入」になっているとき、UHF放送のタイマー録画はできません。UHF放送の番組をタイマー録画するときには、「ケーブルテレビのチャンネルを設定したときにリモコンの0~9ボタンでUHF放送の13~62チャンネルを選ぶには」で変更したチャンネル番号で予約してください。

チャンネルを飛ばす/元に戻す

オートチャンネル設定をすると、放送のないチャンネルや、電波が弱いチャンネル、妨害が入るチャンネルも設定されることがあります。これらのチャンネルを飛ばしたり、元に戻したりすることができます。チャンネルを飛ばすときは、あらかじめ不要なチャンネルをメモしておく、便利です。

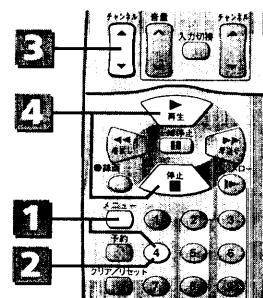

1 メニュー画面を出し、「4チャンネル設定」を選ぶ

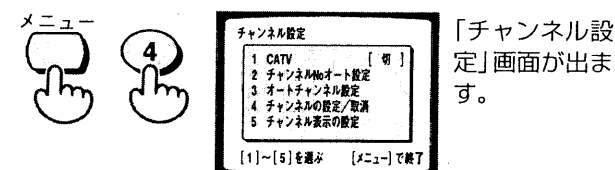

2 4ボタンを押す

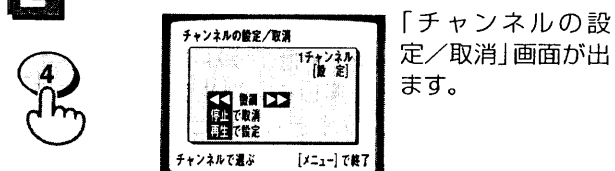

3 飛ばしたいチャンネル、または元に戻したいチャンネルを選ぶ

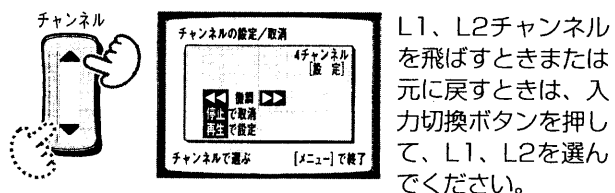

L1、L2チャンネルを飛ばすときはまたは元に戻すときは、入力切替ボタンを押して、L1、L2を選んでください。

4 停止ボタン、または再生ボタンを押す

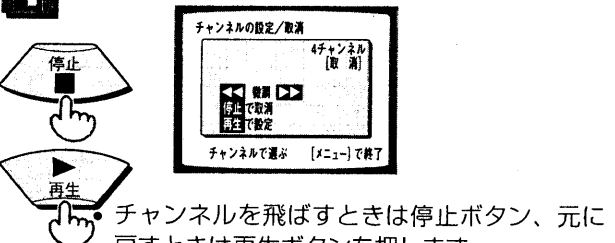

- チャンネルを飛ばすときは停止ボタン、元に戻すときは再生ボタンを押します。
- これで、飛ばしたチャンネルはチャンネルボタンで選べなくなります。
- 続けて他のチャンネルも飛ばすときは、**3**、**4**を繰り返します。
- メニューボタンを押すと元の画面に戻ります。

チャンネルを微調整する

オートチャンネル設定のあとで受信状態を微調整することができます。

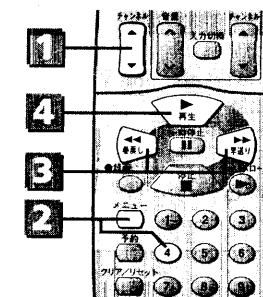

1 映りが悪いチャンネルを選ぶ



2 「チャンネルの設定/取消」画面を出す

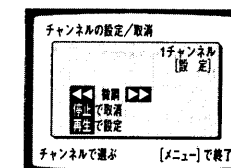

左段の**1**、**2**の操作をしてください。

3 画像を見ながら、早送りまたは巻き戻しボタンで調節する

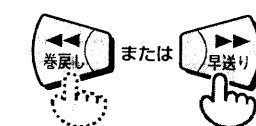

一度、早送りまたは巻き戻しボタンを押すと画像が出ます。画像が最もよく映るように調節してください。

4 再生ボタンを押す

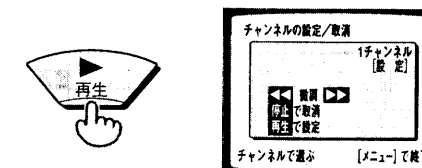

- 続けて他のチャンネルも微調整したいときは、**1**~**4**を繰り返してください。
- メニューボタンを押すと元の画面に戻ります。

エリアコードで受信チャンネルを合わせる

お住まいの都市のエリアコードを入力すると、エリアコード一覧表に記載された放送局を自動的に設定することができます。

重要

エリアコード一覧表に記載されている都市にお住まいでも、地域によって放送局が異なる場合があります。隣接する都道府県のエリアコードも参考にして、お住まいの地域で受信できる放送局の組み合わせが一番合ったエリアコードを選んでください。

1 メニューボタンを押し、「4チャンネル設定」を選んで決定ボタンを押す

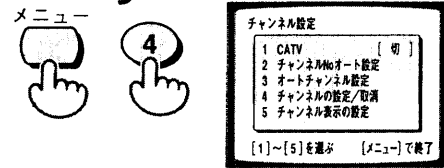

2 2ボタンを押す

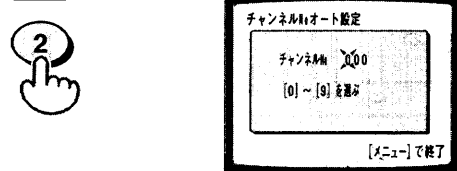

「チャンネルNoオート設定」画面が出ます。

3 エリアコード一覧表からお住まいの都市のエリアコードを調べて、0~9の数字ボタンで番号を設定し、メニューボタンを押す

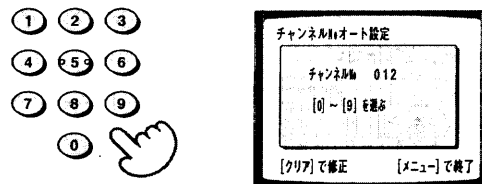

- 番号をすべて選んで、メニューボタンを押してください。テレビの受信画面になります。
- 数字を間違えたときは、クリア/リセットボタンを繰り返し押して、間違えたところまで数字を消して、入れ直してください。

■エリアコード一覧表

都道府県	都市名	エリアコード	放送局	チャンネル	放送局	チャンネル	放送局	チャンネル	放送局	チャンネル		
北海道	札幌(江別)	001	北海道放送	1	1 NHK総合	3	3 札幌テレビ	5	5 NHK教育	12	12 テレビ北海道	
	小樽	067	NHK教育	2	2 北海道テレビ	4	4 札幌テレビ	7	7 北海道放送	9	9 NHK総合	
	旭川	048	NHK教育	2	2 札幌テレビ	7	7 NHK総合	9	9 北海道放送	11	11 テレビ北海道	
	名寄	100	NHK総合	4	4 札幌テレビ	6	6 北海道放送	10	10 NHK教育	12	12 北海道テレビ	
	稚内	101	北海道放送	10	10 札幌テレビ	22	22 北海道テレビ	24	24 北海道文化	26	26 NHK総合	
	室蘭	068	NHK教育	2	2 札幌テレビ	7	7 NHK総合	9	9 北海道放送	11	11 テレビ北海道	
	苫小牧	066	テレビ北海道	47	47 NHK教育	49	49 NHK総合	51	51 北海道文化	53	53 北海道放送	
	函館	052	NHK総合	4	4 北海道放送	6	6 NHK教育	10	10 札幌テレビ	12	12 テレビ北海道	
	帯広	050	NHK総合	4	4 北海道放送	6	6 札幌テレビ	10	10 NHK教育	12	12 北海道文化	
	釧路	051	NHK教育	2	2 札幌テレビ	7	7 NHK総合	9	9 北海道放送	11	11 北海道テレビ	
	網走	102	北海道放送	1	1 NHK総合	3	3 札幌テレビ	5	5 NHK教育	12	12 北海道文化	
	北見	049	NHK教育	2	2 札幌テレビ	7	7 NHK総合	9	9 北海道放送	53	53 北海道文化	
	青森	青森(弘前)	002	青森放送	1	1 NHK総合	3	3 NHK教育	5	5 青森朝日	34	34 青森テレビ
		八戸	053	NHK教育	2	2 NHK総合	9	9 青森放送	11	11 青森朝日	31	31 青森テレビ
		むつ	103	NHK総合	4	4 青森放送	10	10 NHK教育	12	12 青森朝日	56	56 青森テレビ
盛岡		003	NHK総合	4	4 岩手放送	6	6 NHK教育	8	8 岩手朝日	31	31 岩手めんこい	
岩手	釜石	104	NHK総合	2	2 岩手放送	10	10 NHK教育	12	12 テレビ岩手	58	58 めんこい	
	二戸	105	岩手放送	2	2 NHK総合	5	5 NHK教育	12	12 岩手朝日	27	27 めんこい	
	秋田	005	NHK教育	2	2 NHK総合	9	9 秋田放送	11	11 秋田朝日	31	31 秋田テレビ	
秋田	大鹿	054	NHK総合	4	4 秋田放送	6	6 NHK教育	8	8 秋田テレビ	57	57 秋田朝日	
	大曲	108	秋田朝日	41	41 NHK総合	43	43 NHK総合	45	45 秋田放送	47	47 秋田テレビ	
	仙台	004	東北放送	1	1 NHK総合	3	3 NHK教育	5	5 仙台放送	12	12 東北放送	
	石巻	106	NHK教育	49	49 NHK総合	51	51 宮城テレビ	55	55 仙台放送	57	57 東北放送	
山形	気仙沼	107	NHK総合	2	2 東北放送	4	4 仙台放送	6	6 NHK教育	10	10 宮城テレビ	
	山形	006	NHK教育	4	4 NHK総合	8	8 山形放送	10	10 さくらんぼテレビ	30	30 テレビユー山形	
	鶴岡(酒田)	055	山形放送	1	1 NHK総合	3	3 NHK教育	6	6 テレビユー山形	22	22 さくらんぼテレビ	
福島	米沢	109	NHK教育	50	50 NHK総合	52	52 山形放送	54	54 テレビユー山形	56	56 山形テレビ	
	福島(郡山)	007	NHK教育	2	2 NHK総合	9	9 福島テレビ	11	11 テレビユー福島	31	31 福島中央	
	いわき	057	NHK総合	4	4 福島テレビ	8	8 NHK教育	10	10 福島中央	58	58 福島放送	
	会津若松	056	NHK総合	1	1 NHK教育	3	3 福島中央	6	6 福島放送	37	37 福島放送	
	茨城	水戸	008	NHK総合	1	1 44 NHK教育	3	3 46 日本テレビ	4	4 42 TBSテレビ	6	6 40 フジテレビ
栃木	日立(ひたちなか)	069	NHK総合	1	1 52 NHK教育	3	3 50 日本テレビ	4	4 54 TBSテレビ	6	6 56 フジテレビ	
	宇都宮	009	NHK総合	1	1 29 NHK教育	3	3 27 日本テレビ	4	4 25 TBSテレビ	6	6 23 フジテレビ	
群馬	矢板	070	NHK総合	1	1 51 NHK教育	3	3 49 日本テレビ	4	4 53 TBSテレビ	6	6 55 フジテレビ	
	前橋(伊勢崎・高崎)	010	NHK総合	1	1 52 NHK教育	3	3 50 日本テレビ	4	4 54 TBSテレビ	6	6 56 フジテレビ	
	桐生	071	NHK総合	1	1 43 NHK教育	3	3 45 日本テレビ	4	4 39 TBSテレビ	6	6 37 フジテレビ	
埼玉	浦和	011	NHK総合	1	1 NHK教育	3	3 日本テレビ	4	4 TBSテレビ	6	6 フジテレビ	
	熊谷	072	NHK総合	1	1 33 NHK教育	3	3 35 日本テレビ	4	4 25 TBSテレビ	6	6 23 フジテレビ	
	秩父	110	NHK総合	1	1 51 NHK教育	3	3 49 日本テレビ	4	4 53 TBSテレビ	6	6 55 フジテレビ	

表の見かた

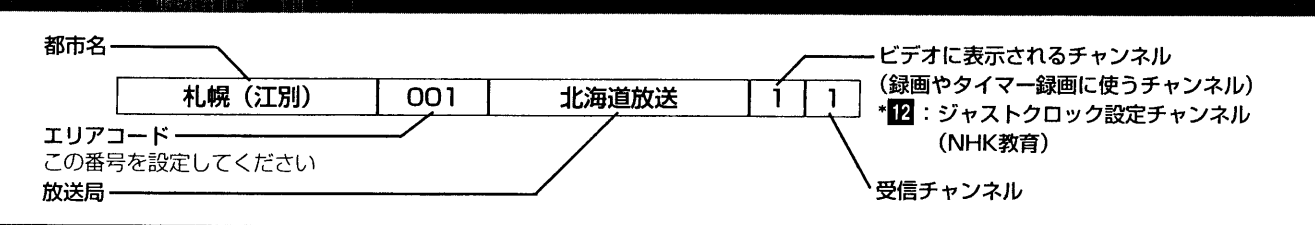

北海道文化	27	27	北海道テレビ	35	35						
テレビ北海道	24	24	北海道文化	26	26						
北海道文化	37	37	北海道テレビ	39	39						
北海道文化	26	26									
NHK教育	30	30									
北海道文化	37	37	北海道テレビ	39	39						
札幌テレビ	57	57	北海道テレビ	61	61						
北海道文化	27	27	北海道テレビ	35	35						
北海道テレビ	34	34									
北海道文化	41	41									
北海道テレビ	35	35									
北海道テレビ	61	61									
テレビ岩手	35	35									
岩手朝日	62	62									
テレビ岩手	37	37									
宮城テレビ	34	34									
東北放送	61	61									
東北放送	43	43									
山形テレビ	38	38									
山形テレビ	39	39									
さくらんぼテレビ	60	60									
福島放送	35	35									
テレビユー福島	62	62									
テレビユー福島	47	47									
テレビ朝日	10	36	テレビ東京	12	32						
テレビ朝日	10	60	テレビ東京	12	62						
テレビ朝日	10	19	テレビ東京	12	17						
テレビ朝日	10	59	テレビ東京	12	61						
テレビ朝日	10	60	テレビ東京	12	62	放送大学	16	40	群馬テレビ	48	48
テレビ朝日	10	33	テレビ東京	12	31	放送大学	16	40	群馬テレビ	48	41
テレビ朝日	10	10	テレビ東京	12	12	MXテレビ	14	14	放送大学	16	16
テレビ朝日	10	19	テレビ東京	12	17	テレビ埼玉	38	28			
テレビ朝日	10	59	テレビ東京	12	61	テレビ埼玉	38	47			

設置・準備

Table with columns: 都道府県 (Prefecture), 都市名 (City Name), エリアコード (Area Code), and multiple columns for broadcast channels and their respective frequencies. The table lists various prefectures such as 千葉, 神奈川, 東京, etc., and their respective cities and broadcast details.

Table with columns for broadcast channels and their respective frequencies. This table continues the list of broadcast channels and frequencies, including stations like テレビ朝日, テレビ東京, etc., and their associated frequencies.

* 横浜市内にお住まいの方は、通常「横浜2」を設定してください。受信できない場合は「横浜1」を設定してください。

** 長野、名張、川西にお住まいの方は、1か2どちらか正しく受信できる方を設定してください。

設置・準備

時計を合わせる

はじめにリモコンの時計を合わせたあと、ビデオの時計を合わせてください。

重要

操作を約1分以上中断すると、リモコンの時計設定表示は消えます。このときは、もう一度時計ボタンを押してやり直してください。

たとえば…西暦1999年11月5日午前8時20分に合わせるとき

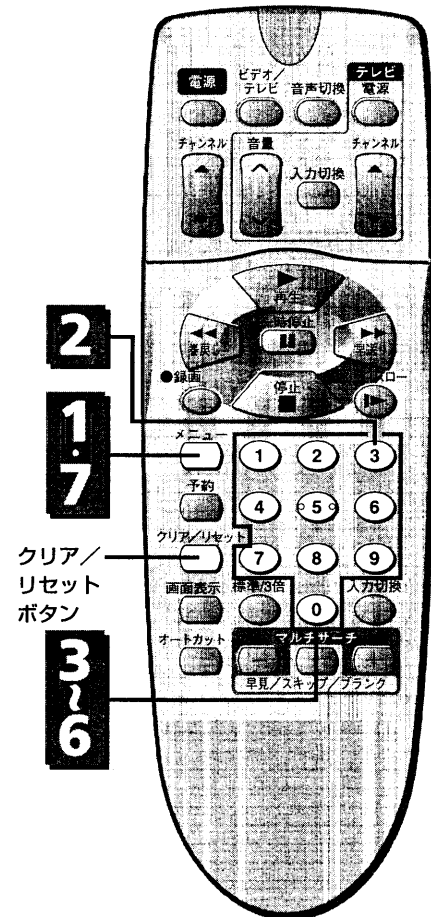

1 メニューボタンを押す

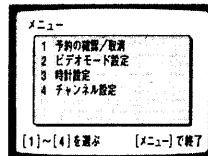

メニュー画面が出ます。

2 3ボタンを押す

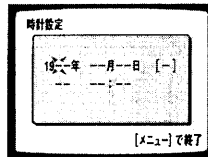

時計設定の画面が出ます。

3 年を西暦で合わせる

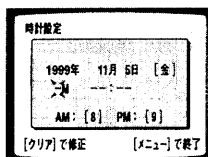

- 西暦の下2けたを合わせてください。
- 2000年は00に合わせてください。

4 月・日を合わせる

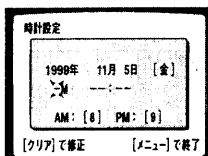
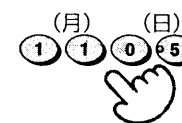

- ひとけたの数字を合わせるときは、初めに0ボタンを押してください。
- 曜日は自動的に設定されます。

5 午前・午後を合わせる

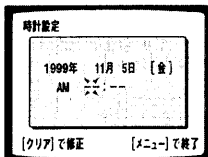
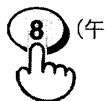

午前 (AM) は8ボタン、午後 (PM) は9ボタンを押してください。

おしらせ

時計を合わせている途中で修正するとき
 ・クリア/リセットボタンを繰り返し押し、修正したいところまで点滅を戻してから修正してください。

おしらせ

時計を正確に合わせるには (ジャストクロック)

このビデオには、時計を正確に合わせるジャストクロック機能が付いています。

ジャストクロックは、1日に1回 (午後0時 (正午))、NHK教育テレビの時報を受信して、自動的にビデオの時計を修正します。

次のような場合、ジャストクロックは働きません。

- ビデオの時計が現在時刻と3分以上ずれているとき
- 時報の時刻にビデオの電源が入っているとき
- ビデオの受信チャンネルにNHK教育テレビが設定されていないとき
- 初めてジャストクロック機能が働いたとき、NHK教育テレビを選ぶまで時間がかかり、数回、時計を修正できないことがあります。

ビデオの表示窓に時計が出ていないときは

- 手順 7 のあとで画面表示ボタンを2、3回押してください。時計表示に変わります (43ページ参照)。

6 時刻を合わせる

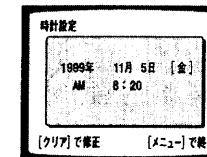
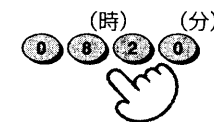

- ひとけたの数字を合わせるときは、初めに0ボタンを押してください。
- 昼の12時は「PM00:00」、夜の12時は「AM00:00」に合わせてください。

7 時報などに合わせてメニューボタンを押す



- メニューボタンを押すと、時計がスタートします。
- ビデオの表示窓に時計が表示されます。

時計を修正する

30分以上の停電があると、ビデオの時計が「--:--」になります。いったん合わせた時刻を修正するときは、上記の手順 1 ~ 7 に従って、もう一度西暦、月、日、午前/午後、時刻の順に、0~9ボタンを押して合わせ直してください。メニューボタンを押すと修正した時刻がスタートします。

故障かな…と思ったら

まず下の表でお調べください。それでも具合の悪い場合はご自分で修理せず、お買い上げの販売店にご相談ください。アフターサービスについては、裏表紙をご覧ください。

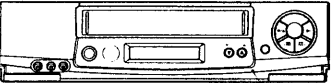
症 状		処 置	参 照 頁
電源	ビデオの電源ボタンを押しても電源が入らない(ビデオの操作ができない)。	•電源コードを一度コンセントから抜き、再度コンセントを入れたあと、電源ボタンを押してください。	
リモコン	リモコンでビデオの操作ができない(リモコンが使えない、リモコンの反応が遅い)。	•乾電池を交換してください。乾電池を交換するときは、古い乾電池を取り外して電源ボタンを10秒間押してから、新しい乾電池を入れてください(乾電池の寿命は、通常の使用で約半年です)。	13
	リモコンでテレビの操作ができない。	•お手持ちのテレビのメーカーに合わせて、テレビコードを設定してください。	46
	巻戻し、早送りができない。	テープが最初または最後まで巻取られていないか、確認してください。	22
テープ	テープが取り出せない。	<ul style="list-style-type: none"> リセットスイッチをつまようじなどで押してください。それでも取り出せないときは、電源コードをコンセントから抜き、再度コンセントに入れて停止/取出しボタンを押してください。  <p style="text-align: center;">リセットスイッチ</p>	—
	テレビ番組が録画できない(何も録画されていない)。	<ul style="list-style-type: none"> アンテナ線を正しく接続してください。 受信チャンネルを合わせ直してください。 	50 53
	録画ボタンを押すと、テープが出てくる。	•「つめ」の折れたテープが入っています。穴にセロハンテープを貼ってからテープを使用してください。	18
録画	録画予約したが録画が始まらない	•停電があったため、予約が消えました。再度、時計を合わせたあと予約をやり直してください。	66
	タイマー録画ができない	<ul style="list-style-type: none"> 電源を切るとテープが出てくる 録画予約したが何も映ってない 	18 39
	タイマー録画予約ができない(予約の内容を転送できない) <リモコン予約時>	•ビデオの時計を合わせてから、予約を転送してください。	66
	ケーブルテレビを使用しながら、UHF放送をタイマー録画予約できない。	•「CATV」の設定が「入」になっているときは、UHF放送の番組をタイマー録画予約できません。ケーブルテレビチャンネルを設定したときに変更したチャンネル番号で予約してください。	60

症 状	処 置	参 照 頁
タイマー録画の途中でビデオの電源が切れ、テープが出てきた。	•タイマー録画の途中でテープがなくなりました。	42
タイマー録画を途中でやめることができない。	•電源ボタンを押したあと、10秒以内に停止/取出しボタンを押してください。	39
クイックタイマー録画を途中でやめることができない。	•停止ボタンを押してください。	32
クイックタイマー録画ができない。	•ビデオの時計を合わせてください。	66
ビデオと接続している機器から録画できない。	後面端子に接続した機器から録画するときは、入力切換ボタンを押して「L1」(外部入力1)を選んでください。	37
	前面端子に接続した機器から録画するときは、入力切換ボタンを押して「L2」(外部入力2)を選んでください。	35
再生画像に帯状のノイズが出たり、画像がモヤモヤする。	•古いテープや、他のビデオで録画したテープを再生するときに起こることがあります。チャンネル(トラッキング)ボタンを押して最良に映るように調整してください。	23
再生画像がきれいに映らない、または音は出るが画像が出ない。	•ヘッドの清掃が必要です。別売りのヘッドクリーニングテープをご使用になり、ヘッドの清掃をしてください。それでも直らないときは、お買い求めの販売店にご相談ください。	8
音が途切れる。		
ヨーロッパなどで買って来たテープが再生できない。	•日本とヨーロッパなどでは信号方式が違うためこのビデオでは再生できません。	75
日本語と英語が同時に聞こえる。	•音声切換ボタンを押してビデオの表示窓に L または R を出し、聞きたい音を選んでください。	23
Hi-Fiサウンドの音が出ない。	•音声切換ボタンを押してビデオの表示窓に L R を出し、聞きたい音を選んでください。	23

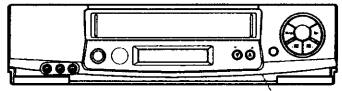
	症 状	処 置	参 照 頁
オートカット機能	録画(予約も含む)したのにテープには何も録画されていない。	<ul style="list-style-type: none"> ステレオ放送の番組を録画していませんか？ オートカット機能はステレオ放送をカットするので、ステレオ放送の番組を録画することはできません。オートカット機能を使って録画するときは、ステレオ放送以外の番組を選んでください。 	33
	見ている番組をオートカット機能を使って録画しているが、オートカットを解除できない。	<ul style="list-style-type: none"> 停止ボタンを押して録画を終了するとオートカットが解除されます。 	34
	録画中に番組を切り換えられない(一時停止ボタンを押しても録画一時停止にならない)。	<ul style="list-style-type: none"> 停止ボタンを押して録画を終了させてから、チャンネルを切り換えてください。 	34
	オートカット機能を使って録画を始めたが、すぐに一時停止になった。	<ul style="list-style-type: none"> ステレオ放送のCMまたは番組をカットしています。ステレオ放送以外の番組になると自動的に録画を開始します。 	34
	受信チャンネルの表示を変えたら、テレビ番組の内容とチャンネル表示が合わなくなった。	<ul style="list-style-type: none"> チャンネルの表示と番組の内容を確認し、もう一度設定をやり直してください。 	59
チャンネル設定	チャンネルが出ない。	<ul style="list-style-type: none"> チャンネルを飛ばして設定しています。飛ばしたチャンネルを元に戻してください。 チャンネル設定をしたあとでアンテナなどの接続を変えたときや、引っ越しなどで放送局が変わったときは、チャンネル設定をやり直してください。 	61 58
	「L1」「L2」が出ない。	<ul style="list-style-type: none"> 「L1」「L2」を飛ばして設定しています。飛ばした「L1」「L2」を元に戻してください。 	61
	ダビング編集ができない。	<ul style="list-style-type: none"> 本機を録画側のビデオとして使うのか、再生側として使うのかを確認し、正しく接続してください。 録画側ビデオで「外部入力」を選んでください。 	35 36 36
その他	ビデオの表示窓が誤表示したり、ボタンを押しても操作できない。	<ul style="list-style-type: none"> リセットスイッチをつまようじなどで押してください。表示部がリセットされます。そのあと、時計合わせやタイマー予約など必要な設定をやり直してください。 	—

	症 状	処 置	参 照 頁
その他	テープが動いているのに、経過時間表示が動かない。	<ul style="list-style-type: none"> 経過時間表示は、テープに何も録画されていないと動きません。 	44
	ビデオを操作しても画面表示(動作表示)が出ない。	<ul style="list-style-type: none"> ビデオモード設定の「OSD表示」を「オート」にしてください。 	43
	ビデオの時刻を自動的に修正(ジャストクロック)できない。	<ul style="list-style-type: none"> ビデオの時刻と現在時刻が3分以上ずれているときは、時刻を修正することはできません。 	67
	録画した番組を再生していたら、自動的に早送り再生になった。	<ul style="list-style-type: none"> お好みセレクトの「再生STスキップ」を「入」にして録画したステレオ放送の番組を再生しています。「再生STスキップ」を「切」にしてください。 	28
	テープを停止後、しばらくして音がした。	<ul style="list-style-type: none"> 停止状態で約1分たつと内部のテープ保護メカが動作し、多少音がします。故障ではありません。 	—
	ビデオの電源を入れたまま、テレビのチャンネルボタンでチャンネルを選んだときに、テレビの映りが悪い。	<ul style="list-style-type: none"> リモコンのビデオ/テレビ切替ボタンを押して、ビデオの表示窓の「ビデオ」を消してください。 	32

形名	VT-H66		
電源	AC 100V、50/60Hz共用		
消費電力	電源「入」時15W、電源「切」時1.7W		
方式	回転2ヘッドヘリカルスキャン VHS 方式(NTSC準拠)		
使用カセット	VHS タイプビデオカセット		
テープ幅	12.7mm		
テープ速度	標準モード 33.4mm/秒、3倍モード 11.1mm/秒		
録画再生時間	標準モード 3時間30分(T-210使用時) 3倍モード 10時間30分(T-120使用時)		
巻戻し時間	高速巻戻しモード約83秒、通常巻戻しモード約130秒(T-120使用時)		
ヘッド数	6(4:映像用、2:Hi-Fi音声用)		
VHF出力	1、2チャンネル切り換え可能		
受信チャンネル	VHF 1~12チャンネル UHF 13~62チャンネル CATV 13~63チャンネル		
映像入力	映像端子: 1.0Vp-p、75Ω不平衡		
映像出力	映像端子: 1.0Vp-p、75Ω不平衡		
音声入力	-7.8dBs (316mVrms)、ハイインピーダンス		
音声出力	-7.8dBs (316mVrms)、ローインピーダンス		
音声トラック	3トラック Hi-Fi VHS音声2トラック:ステレオ録音/ステレオ再生 ノーマル音声 1トラック:モノラル録音/モノラル再生		
Hi-Fi VHS音声特性	ダイナミックレンジ: 90 dB以上 周波数特性: 20 Hz~20 kHz ワウ・フラッター: 0.005 %		
許容動作温度	5℃~40℃		
許容相対湿度	35~80%以下		
外形寸法	(幅)38.0 × (高さ)9.3 × (奥行)27.5 cm		
質量	本体 3.5kg		
付属品	ワイヤレスリモコン(VT-RM66) 1個	単3形乾電池 2個	
	同軸ケーブル 1本		
	映像・音声コード 1本		

- 本機の仕様および外観は、改善のため予告なく変更することがありますのでご了承ください。
- このビデオカセットレコーダーは、日本国内専用です。電源・電圧・放送規格の異なる外国ではお使いになれません。
<This video cassette recorder cannot be used in foreign countries as designed for Japan only.>

別売品のご紹介

液晶Hi8ビデオカメラ

VM-H200L

Hi8ビデオカメラ

VM-H845L

ミニビデオカメラ

VK-C32

カラービデオプリンタ

VY-VP20

カセットアダプタ

TA-3C

ブースター

- HD-WB2A (VHF・UHF・FM兼用)
- HVTR-W26A (VHF・UHF兼用)
- HVTR-U26A (UHF専用)

ヘッドクリーニングテープ

- 乾式ビデオヘッドクリーナー T-CL01
- 湿式ビデオヘッドクリーナー AV-210

ビデオカセットテープ

VHS テープ

- T-160SX ●T-120SX
- T-160HG ●T-120HG
- T-180HG

接続コード

- HPU-131AV(映像用)
- HPU-121(音声用)
- HPU-200AV (映像・音声用)

その他

- マッチングアダプター VT-BF11 086
- U/V分波器 VT-BF11 096

トラッキング調節(23ページ)

再生時、画面に出たりノイズを少なくし、きれいな再生画になるように調節することをトラッキング調節といいます。

入力切換(36ページ)

他の機器から録画・録音するときに必要な切換です。入力切換ボタンで「L1」、「L2」を選ぶと、映像入力端子、音声入力端子に接続された機器から録画・録音ができます。

ビデオ専用チャンネル(ビデオチャンネル)(57ページ)

1または2いずれかのチャンネルです。映像・音声入力端子のついていないテレビをご使用のときは、テレビを1または2チャンネルに合わせてビデオを楽しめます。これが、ビデオの専用チャンネルです。

BSデコーダ(55、56ページ)

JSB(日本衛星放送株式会社)の有料放送、WOWOW(BS5チャンネル)を見るためにスクランブル画像を正常な画像に戻す装置です。

ブースター(電波増幅器)(50、74ページ)

名前のとおり、電波を増幅します。電波の弱い地域の場合、ビデオを接続すると、テレビの映りが悪くなります。これは電波がテレビとビデオの両方に分けられるためです。電波を増幅することにより、今までと同じ程度にテレビを見ることができます。増幅度の大きいブースターほど、映りがよくなります。

録画モード(標準/3倍)(18、29ページ)

ビデオには、「標準」と「3倍」の録画モードがあり、録画時に切り換えられます。
標準: テープスピードが標準の速さです。画質を重視するときには「標準」で録画することをおすすめします。
3倍: テープスピードが「標準」の1/3の速さです。「標準」に比べて3倍長く録画できます。
再生のときは、録画時のスピードに自動的に切り換わります。

Hi-Fiサウンド(23ページ)

ビデオにはふつうのビデオとHi-Fiビデオがあります。ふつうのビデオは音声を録音/再生するのに固定ヘッドで録音/再生します。

一方、Hi-Fiビデオは固定ヘッド以外に回転ヘッドでも音声を録音/再生します。そのため、テープとの相対速度が非常に早くなり、よりよい音で録音/再生できます。固定ヘッドで録音した音がノーマルサウンド、回転ヘッドで録音した音がHi-Fiサウンドです。

オーディオ OSD表示(43ページ)

OSDとは、オンスクリーンディスプレイ On-Screen Displayの略です。OSD表示とは、画面表示やビデオを操作したときにテレビに現れる動作表示です。

NTSC方式(74ページ)

日本やアメリカなどで使われているテレビの信号方式です。ヨーロッパなどで使われているPALやSECAM方式とは互換性がないので、PAL方式やSECAM方式で録画されたテープはNTSC方式のビデオでは再生できません。



VHFとUHF放送(51ページ)

テレビ放送にはVHFとUHF放送、BS(衛星)放送があります。VHF放送は1~12チャンネル、UHF放送は13~62チャンネルでご覧になれます。

それぞれの放送に応じたアンテナが必要です。アンテナの形を見ると、どの放送を受けているか、よくわかります。

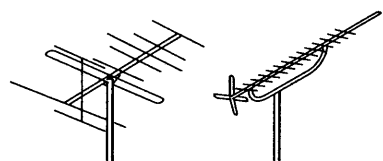

※一部の地域(関東地域など)ではVHF放送をUHF放送に変換していることもあります。

VISS(25ページ)

バイエッチエスインデックスサーチシステム VHS Index Search System の略で、テープに記録された頭出し用の信号(VISS信号)を使って頭出しをする方式です。本機は録画を始めると、自動的にVISS信号を記録します。

索引

あいうえお

- 頭出し25
- アンテナ線50
- 一時停止
 - テープを止めて見る24
 - 録画を一時停止する31
- 衛星放送
 - ~を録画する29
- 映像・音声コード19
 - ~を使った接続50,51
- エリアコード62
- お好みセレクト45
- オーディオ録音37
- オート
 - 録画モード「オート」を選ぶ39
 - 録画モードを「オート」に合わせると42
- オートカット33
- オート電源オフ20
- オートトラッキング23
- オートリワインド22
- オートリワインドシャットオフ22
- 音声切換
 - オーディオ録音の音声切換37
 - 二重音声・ステレオ音声の音声切換23
 - 録画中の音声切換30
- 音量ボタン17,46

かきくけこ

- 画面表示43
- クイックタイマー32
- 経過時間43,44
- 結露9
- ケーブルテレビ59,60
- 誤消去防止18
- 混合器50
 - ~を使ってアンテナ線をつなぐ51
- 午前・午後39,67

さしすせそ

- 再生
 - ~STスキップ28
 - ある場面を止めて見る24
 - 画像を見ながら探す24
 - テープを見る22
 - ゆっくりした速さで見ると24
- サーチ24
- 3倍
 - 3倍モードでの録画時間18
 - 録画モード「3倍」を選ぶ29
- ジャストクロック67
- 主音声23
- 19ミクロンヘッド2
- 受信チャンネル
 - エリアコードで合わせる62
 - ~の表示を変える59
 - ~を合わせる58
- ステレオ
 - ~音声を選ぶ23
 - ~から音声を録音する37
 - ~放送の録音30
 - ~をつなぐ37
- スロー再生24
- 静止画再生24

たちつてと

- タイマー録画・予約
 - タイマー録画を途中でやめる38
 - 予約内容を確認する40
 - 予約のしかた38,39
 - 予約を取り消す40
- ダビング
 - 本機を再生側にしてダビングする36
 - 本機を録画側にしてダビングする35
- チャンネル設定58
 - 「オートチャンネル設定」58
 - 「チャンネルの設定/取消」61
 - 「チャンネルの表示の設定」59
 - CATVのチャンネル設定60

チャンネル

- 映りの悪いチャンネルをとばす61
- 映るチャンネルを確認する58
- ~の選ばれる順序58
- ~の表示を変える59
- ~を微調節する61
- 録画したいチャンネルを選ぶ29

つめ

- ~を折る18
- ~を折ったテープに録画する18
- ~を折ったテープに録画すると30
- ~を折ったテープを再生すると22
- ~を折ったテープでタイマー予約すると18,39

停止

- 再生を停止する22
- タイマー録を止める32,39
- 録画を停止する30

テレビ

- 映像・音声入力端子つき~51
- ~でチャンネルを選ぶ32
- ~をつなぐ50
- リモコンで~を操作する46
- テレビ専用ボタン17
- 音量ボタン17
- 入力切換ボタン17
- チャンネルボタン17
- テレビ電源ボタン17
- テレビコード46

電源

- ~が自動的に入る22
- ~を切る39

トラッキング

- ~を調節する23,24

時計

- ~の合わせかた66
- ~を修正する67
- ~を表示する43

同軸ケーブル

- ~を使ってテレビをつなぐ51
- 分波器に同軸ケーブルを取り付ける52



索引の見かた
見出し語と同じ形のものは「～」で代用してあります。
ただし、活用形や複合語、文の途中に出てくる場合は、文字で示してあります。

な にぬねの

- 二重音声
 - ～放送を録画する30
 - ～を選ぶ23
- 入力切換75
 - ～ボタン35,37
 - テレビの入力切換を「ビデオ」にする57
- ノーマルサウンド23
- ノイズ
 - スロー再生中にノイズが出る時24
 - 静止画が上下に揺れる時24

は ひふへほ

- 早送り
 - テープを高速(260倍速)で早送りする23
 - テープを早送りする22
 - 早送りしながら見たい場面を探す24
- ビデオチャンネル57
- ビデオ/テレビ切換19
- 「ビデオ」表示
 - ～を消す22,32
 - ～を出す19
- ビデオヘッド
 - ～の清掃8
 - ～の磨耗8
- ビデオモード設定45
- 標準
 - 標準モードでの録画時間18
 - 録画モード「標準」を選ぶ29
- 副音声23
- プースター50,74
- 分波器50,74
 - ～に同軸ケーブルを取り付ける52
 - ～を使ってテレビをつなぐ51
- ヘッドクリーニングテープ74
 - ～でヘッドを清掃する8

ま みむめも

- 毎日/毎週
 - ～録画38

巻戻し

- テープを高速(260倍速)で巻戻しする23
- テープを巻戻す22
- 巻戻しながら見たい場面を探す24

メニュー

- メニュー画面40,45

モノラル

- ～ビデオをつなぐ35,36

や ゆよ

予約

- タイマー予約38
- 「タイマー録画・予約」も参照

ら りるれろ

リモコン

- ～受光部13
- ～の電池の入れかた13
- ～でビデオ、テレビを操作する17

録画

- クイックタイマー32
- 見ている番組を録画する29
- ～しながら別の番組を見る32
- 録画時間18
- 録画モード75
 - ～によるテープの録画時間18
 - ～を選ぶ29,39

A B C

- BSデコーダ55,56
- BSチューナー内蔵テレビ53,55
- CATVをご使用のとき59
- CL16
- CMカット33,34
- FULL16,42
- Hi-Fiサウンド75
 - ～を選ぶ23
- JSB55
- OSD表示36,43,75
- PROG16,42
- SQPB22
- TAb16,30
- TAPE16
- VISS76
 - ～を使う25
- UHF/VHF放送51,76
- WOWOW55
- 01ch/02ch/OFF57